

# OAHSPE

een  
nieuwe bijbel

volgens

## DE WOORDEN VAN JEHOVIH

En Zijn

### Engel afgezanten

Een sacrale geschiedenis over de heerschappijen van de hoge en lagere hemelen van de aarde over de afgelopen 24.000 jaar, sinds de overstroming van het continent PAN in de Stille Oceaan, gewoonlijk de Vloed of Zondvloed genoemd, tot aan het KOSMON TIJDPERK. Eveneens een korte geschiedenis van de voorgaande 55.000 jaar, tezamen met een korte samenvatting van de kosmogonie van het universum; de schepping van de planeten; de schepping van de hemel; de onzichtbare werelden; het werk en de glorie van goden en godinnen in de etherische hemelen, met inbegrip van nieuwe geboden van Jehovih voor de mensen van deze tijd, en openbaringen over de tweede verrijzenis, onder woorden gebracht in het 33e jaar van het KOSMON TIJDPERK.

#### VOORWOORD VAN DE BEWERKER

Wanneer iemand een boek omhoog houdt en zegt: dit moet u geloven, want er staat in: "Aldus zegt de Here", moeten we dan geen medelijden met hem hebben? Begrijpt hij wel dat de mens de vrijheid heeft om kennis te verwerven? Elk boek dat kennis verschaft over het leven en de bestemming van de mens, is een goed boek. Elk boek dat de hoedanigheden en de persoonlijkheid van Jehovih, de Schepper, ontvouwt, en de wonderen en heerlijkheden van Zijn scheppingen, is een goed boek. Wanneer een boek ons informatie geeft over dingen waar we niets van afweten, behoort het ons ook een manier te geven om aan te tonen dat die informatie juist is. Dit boek voorziet hierin. De dag is aangebroken dat men geen bekendmakingen en beweringen meer zal accepteren; men verlangt aannemelijke redenen of gegronde bewijzen dat de gezaghebbende bron niet alleen maar pretentius is, maar een aantoonbaar feit verschaft. De tijd waarin we een menselijke persoonlijkheid vereerden, is voorbij; de lezers accepteren een boek niet langer als goed en geweldig, alleen omdat een bepaald iemand het schreef. Het boek moet zijn eigen verdiensten hebben, anders zal het weldra verdwijnen. Wanneer iemand zegt: 'Ik hoorde de stem van Jehovih zeggen', dan is dat deel van zijn gesprek waardeloos. Wanneer hij zegt: 'Ik hoorde de stem van Jehovih zeggen: doe aan anderen wat u wilt dat aan u zal geschieden', dan zijn deze woorden waardevol. De bewering dat hij autoriteit bezit is vruchteloos in deze tijd van de wereld. De woorden die te kennen geven dat ze van Jehovih afkomstig zijn, behoren dus als de enige te worden beschouwd voor wat betreft verdienste. En alle mensen hebben het recht ze te beoordelen. Is het niet het licht van Jehovih in alle mensen waardoor ze zich bewust zijn van wijsheid en waarheid? Indien dit zo is, dan is elke waarheid of wijsheid als uitdrukking van de mens ook de uitdrukking van Jehovih. Als er ooit een boek uit de lucht zou vallen met de handtekening van Jehovih erin, zou de mens het boek niet op die grond accepteren. Waarom zou er dan iets gezegd moeten worden over hoe dit boek werd geschreven? Niemand wordt erin verheerlijkt of op de voorgrond geplaatst. Het vernietigt geen oude systemen of religies. Het openbaart een nieuwe, aangepast aan deze tijd.

Ned.vert. Rein Hougée

Dit boek is op Cd-rom gebracht mede door de financiële bijdrage van Miss Leonie Todd. Santa Margarita.USA. Zij is degene die door haar bijdrage het mogelijk heeft gemaakt om de stichting in het leven te roepen. Alle kosten die gemaakt zijn om DE UITGAVE VAN DEZE CD-ROM mogelijk te maken komen van haar schenking aan de stichting.

**Het boek bestaat uit 1817 bladzijden.**

**TIP VOOR HET LEZEN, EN ZOEKEN:** Ga eerst naar EDIT, dan naar GO TO. Geef hier bladzijde 1817 in dan wordt het boek in zijn geheel snel ingelezen. Daarna kunt u in GO TO Naar iedere blz. gaan waar u wilt .

**De pagina nummers waar u naar toe bent gegaan , vindt u niet altijd boven of onder de text, maar wel links op de onderste balk , net boven start. Zoals nu, ziet u daar page 2 staan. Hier staat altijd het goede pagina nummer vermeld, waar u zich bevindt op dat moment.**

**De Jim Dennon files . In het engels op de CD., zijn ook verwerkt in het boek . In commentaar op Oahspe, achterin.**

**Kort overzicht Oahspe Blz. 10**

LIJST VAN ILLUSTRATIES IN HET BOEK OP BLZ. 3 ( . Zoeken op bladzijde nummer.)

#### Lijst van Illustraties

NR. Pages.

- 1 22 Apologie, Jehovih I
- 2 22 Naam van de Schepper 2a .
- 2a 62 aarde, lagere hemel en neerdalende etherische Seth.XIX
- 3a 80 Etheriërs die de aarde bezoeken, Ah'Shong I
- 4a 95 Verschillende mensenrassen, Ah'Shong IX
- 5 . 96 Ihin ( New.) C'vorkum Blz 147
6. 181 De aarde en de hogere en lagere hemel, 16 Cycl.III  
167 C'vorkum Roadmap in het universum  
168 C' vorkum roadmap 2<sup>e</sup> deel. In Oahpe boek is het 1 map aaneengesloten
- 6a 246 Se'mu firmament, 4e Bk.v.d.5 Hn.IV
- 7 248 X'sar'jis, 4e Bk.v.d.5 Hn.IV
- 8 297 De ster aanbidders
- 9 . 281 Ariës, Osir.XII
- 10 .314 Etherea, Frag.VI
- 11 .410 De ondertekening, Frag.XLIII
12. 456 Ug-sa, Gods Woord XIX
13. 481 De zodiak, Gods Woord XXX Is eigenlijk Plaat 66
14. 538 Het goddelijk zegel, Goddel.XVIII ook op Blz 1100
15. 642 Plathoofden, koning en Koningin
  
- 16 772 Bouw van de piramide. Plaat niet in het originele boek(ook zichtbaar Blz 1586
17. 793 Telwoorden tabel (Panisch), Oorl.LV



18. 820 Etherische positie van de aarde ten tijde van Abraham, Brahma, Po en Eawahtah, Lika XII
19. 882 Positie van de aarde toen Anuhasaj de namen Here God en De'yus op de aarde grondveste Lika XIII
20. 827 Positie van de aarde ten tijde van Zarathoestra, Lika XV
21. 829 Plaats van de aarde ten tijde van Mozes, Lika XV
22. 971 Etherea, Kosm.I
23. 972 De aarde, Kosm.I
24. 973 Overzicht van zonnestelsels, Kosm.I
25. 974 Vortex, 1e stadium, Kosm.I
26. 974 Vortex, 2e stadium, Kosm.I
27. 975 Vortex, 3e stadium, Kosm.I
28. 976 Vortex, 4e stadium, Kosm.I
29. 981 De oorsprong van meteoren, wark, Kosm.I
30. 996 De aarde in ji'ay, Kosm.V
31. 996 Exploderende meteoren, Kosm.V
32. 1000 De aarde in a'ji, Kosm.V
33. 1001 De aarde in nebulae, Kosm.V
34. 1003 Etherisch moeras, Kosm.V
35. 1006 Positie van de aarde tijdens de bouw van de Chinese muur, Lo'iask, Kosm.V
36. 1007 Slang (zonnestelsel), Kosm.VI
37. 1009 Profetische getallen, Kosm.VI
38. 1010 Periode van Spe'ta, C'vork'um, Kosm.VI
39. 1011 De aarde in se'mu, Kosm.VI
40. 1012 Sha'mael, Kosm.VI
41. 1013 Fotosferen, Kosm.VI
42. 1015 Baan van zonnestelsel, Kosm.VII
43. 1019 Aarde en atmosfeera, Kosm.VII
44. 1020 Sneeuwvlokken, Kosm.VII
45. 1022 Atmosfeera, een vergrotende lens, Kosm.VII
46. 1023 Doorsnede van de Grote Slang, Kosm.VII
47. 1024 Zonnevortex (Tow'sang), Kosm.VII
47. 1025 Cyclische winding, Kosm.VII
48. 983 Profetische standaardmaat, Orachnebuahgalah, Kosm.VI
49. 1026 Cevorkum, Kosm.VII
50. 1027 Planeten, Kosm.VII
51. 1028 1e, 2e en 3e verrijzenis, Kosm.VII
52. 1029 Mathematische vraagstukken, Kosm.VII
53. 1031 Reizen van het zonnestelsel, 1e 18.000 jaar, Kosm.VI
54. 1032 Idem, 2e 18.000 jaar, Kosm.VII
55. 1033 Idem, 3e 18.000 jaar, Kosmon VII
- 1171002 Platen van ORIAANSE velden in Etherea
- 1201003 " " " " " "
56. 1037 Illustraties van licht, Kosm.VII
57. 1007 Verschijnselen van lenswerking, Kosm.VII
58. 1042 Voorbeelden van planetaire werelden, Kosm.VII
- 59a 137 Schematische kaart van de aarde, ca.24.000 jaar voor Kosmon, Saphah I
- 60b 138 Aarde Ongeveer 7050 v.ch
61. 1062 oorspronkelijke talen, Saphah I
63. 1064 de boom der talen, Saphah I
62. 1066 Se'moin, Saphah
64. 1073 Onk of zodiak, Saphah, Se'moin (Zie ook blz 349)
65. 1075 tablet van Osiris, Saphah, Se'moin
67. 1077 Tau, Saphah, Se'moin

- 68 1078 Deviatie van de lijn van de zonnevortex, Saphah, Se'moin
- 69 1083 Steraanbidders, Saphah, Se'moin
- 70 1084 Bau'gan'ghad, Saphah, Biene
- 71 1092 Tablet van Kii, Saphah, Kii
- 72 1094 Tablet van Emp'agatu, Saphah
- 73 1097 Tablet van Zerl, Saphah
- 74 1099 Iz en Zerl, Saphah
- 75 1102 Tablet van Fonece, Sapha
- 76 1106 l'hin, Saphah
- 77 1108 Tablet van het oude Egypte, Saphah
- 78 1111 Tablet van Hy'yi, Saphah, Ho'ed
- 79 1113 Ceremoniën in de zonnegraad, Saphah, Chine. Zerl
- 80 1118 Tablet van Kii,- 2 Saphah
- 81 1121 Algonquin, Saphah
- 82 1124 Anubis, Saphah
- 83 1128 Bijbel van de Heuvelbouwers, Saphah, Agoquim
- 84 1130 Tablet van de leeuw, Saphah, Baugh-ghan-ghad
- 85 1133 Tempel van de schedels, Saphah
- 86 1134 Detail van de schedeltempel, Saphah
- 87 1137 Emethachavah, Saphah
- 88 1155 Ceremonie van de heilige mis, Saphah
- 89 1172 Isis, Saphah, Veda's
- 90 1173 De valse Osiris, Saphah
- 91 1308 Arc van Kosmon, Es I
- 1392 John Ballou Newbourgh
- 92 1459 Gall, Oord.XXXII
- 97 1463 Niveaus, Oord.XXXIII
- 98.1463 Graden, Oord.XXXIV
- 99.1544 Parsen van India
- 99 1579 Zonnekruis van Ahenny + commentaar
- 99 1580 Het zuidelijk zonnekruis
  
- ? 1581 Ctdar (Mohenjo-Daro), id
- 101 1582 een van de doden, id.
- 102.1583 Het grote bad
- 103.1584 Bouw van de Grote Piramide, id.
- 104.1586 De piramiden, id.
- 105 1556 Stenen hoofd van de Cromagnon mens, id.
- 106 1596 Stonehenge, id.
- 107 1564 Mesa stèle van Moab, id.
- 108.1604Troje, id.
- 109.1607 Narayana, id.
- 110.1610 Zarathoestra, id..
- 112 1617 Kosmische diagram van Mu, id.
- 113 1616 Kalendersteen van de Heuvelbouwers, id.
- 114 1627 Kaart van het continent Mu (Pan), id.
- 115.1623 Kaart van Piri Reis, id.
- 116.1625 Banen in Melkwegstelsel, id.{of ga naar afb graphic 136} Met optie GO TO in Edit
- 117 1633 Cevorkum, 4.608.000 jaar, id.
- 118 1636 Oorsprong van de menselijke rassen, id.
- 120 1650 Eerste vier cyclussen
- 119 1644 Huidige aardse tuin.
- 120.1651 Tweede vier cyclussen .
- 121.1652 Derde vier cyclussen jaar tot Kosmon, id.
- 122.1603 Oahspe - tijden en seizoenen, id.

- 123.1653 Zarathoestra. Lijst van portretten
- 124.1655 Po van Jaffeth, id.
- 125.1556 Abram, later Abraham, id.
- 126.1657 Brahma en Yu-tiv, id.
- 127.1658 Eawahtah, id.
- 128.1659 Thothma (Hojax) de bouwer van de Grote Piramide, id.
- 129.1660 Capilya van India, id.
- 130.1661 Mozes, id.
- 131.1662 Chine, id.
- 132.1663 Sakaya, id.
- 133.1664 Ka'yu (Confucius), id.
- 134.1665 Joshu van Nazareth, id.
- 135.1666 kinderen van Shalam, id.

Foto's van GALAXIES: Een modern tintje aan Oahspe. Gefotografeerd met een van de modernste telescopen. De VLT. Jaar ( 1999 ) Blz. 1050--1061

*De portretten van de profeten beginnen op Blz. 1653.*

*Intussen zijn er ook platen en portretten in betere uitvoering en In KLEUR in ons bezit gekomen. Deze kunt u vinden, beginnende op bladzijde 1819., de laatste op Bladzijde. 1952*

VERKLARENDE WOORDENLIJST VAN VREEMDE WOORDEN DIE IN  
DIT BOEK WORDEN GEBRUIKT

AARTSENGELEN - Engelen, in rang volgend op goden. Zij verblijven in bepaalde arc's (kosmische gebieden) in etherea. In het algemeen komen zij tijdens de dageraad van een nieuwe cyclus (tijdperk) naar de aarde om nieuwe inspiratie aan stervelingen te geven. Terwijl zij onder de stervelingen verblijven, zoals gedurende de laatste jaren, gedragen de goede aardbewoners zich meer als de engelen dit onder elkaar doen.

AGNI - Vuur of licht, maar dan zonder verbranding, zoals b.v. geest-lichten. 'Een vuurkolom des daags', als bij de Israëlieten, toen ze uit Egypte wegtrokken.

A'JI - Halfduister; een dicht met kleine deeltjes bezet gebied in etherea, dat soms op de aarde neerdaalt. Minder dicht dan nebula.

ALGONQUIN - De Verenigde Staten van de Noord-Amerikaanse Indianen, voordat zij door de christenen werden vernietigd.

ANASH - Boze taal; een van de zeven Hebreeuwse tetracts (slechte eigenschappen in de mens). Zie het woord satan.

ANUBIS - God van de weegschaal. Soms god der gerechtigheid genoemd. Zie afbeelding van Anubi en de ceremoniën, afb. 86.

APH - De god die het continent Pan ten onder liet gaan. Zie het Boek van Aph en het verslag van de overstroming.

APOLLO - De god aan wie de verplichting was opgedragen om aan de stervelingen schoonheid te geven, naar vorm en gestalte. Zie Boek van Apollo. Hij had vele namen zoals Soodhga, So-Gow, Choo-Choo, Sudghda enz., maar de betekenis blijft hetzelfde, of het nu in het Chinees, Hindoe, Grieks, Latijn of Engels staat.

ASAPHS - Engelen in de hemel, wier dienst het is om de geest van een sterveling te ontvangen na de dood, en hem te brengen naar de plaats die voor hem is gereedgemaakt. Zij werken in geordend verband. Hun rang ligt beneden die van de ashars.

ASHARS - Beschermengelen die zijn aangesteld over de stervelingen om tijdens hun leven bij hen te zijn. Zij dragen de geest ten tijde van de dood over in de handen van de asaphs. Zij houden ook de aantekeningen bij over de sterveling, die tezamen met de nieuwgeboren geest worden overgedragen aan de asaphs in de hemel. De nieuwgeboren geest wordt es'yan genoemd gedurende een bepaalde periode. Ashars volgen in rang op de loo'is. Zie het woord loo'is.

A'SU of ADAM - Het eerste mensenras. Kruipen op de buik. Zie afb. in het Boek van Ah'shong. Zie ook A'su, Boek van Jehovih.

ATMOSFEREA - De aard-vortex. Zie Boek van Kosmogonie. Atmosferea omvat de plaatsen en gebieden van de God van deze planeet. Zie het woord 'god'.

AVEN - Kwaadaardige handelingen. Een van de zeven Hebreeuwse tetracts. Zie satan.

BABEL - Verwarring door samenvoegen van te veel dingen, zoals de Yi-haic taal.

BEEEST (dier) - De dierlijke mens. Het aardse deel van de mens. Al wat als godsdienst wordt opgedrongen.

BELYYAAL - Een van de zeven Hebreeuwse tetracts. Huichelachtig gekruip. Zie satan.

BRAH of BRAHMA - Wijsheid, kennis. Brah was de stichter van het brahmanisme en een tijdgenoot van Abram of Abraham. Zie ook Eerste Boek van God. Tijdens het bewind van de valse god Enochissa kreeg het woord brahma dezelfde betekenis als "strijder, krijger".

BRUID en BRUIDEGOM - Rang van de geëmancipeerde engelen in de hemel; een titel die is toegekend aan al diegenen die de gebonden hemelen (atmosfere) ontstegen zijn en die vrij zijn van de goden en verlossers.

BUDHA, BOEDDHA - Wijsheid, kennis. Naderhand echter, tijdens de valse god Kabalactes, ging het woord boeddha hetzelfde betekenen als "strijder, krijger"

CAPILYA - Een bevrijder; een man in India, tijdgenoot van Mozes. Evenals Mozes bevrijdde hij de Faithists van de slavernij, niet door ze weg te laten gaan, maar door het bewerkstelligen van hun vrijheid in geheel India. Ook verrichtte hij wonderen. Soms gespeld als Capella; er werd een ster naar hem genoemd.

CHAOTICI - Geestelijk gestoorde engelen, zoals degenen die in de oorlog of in woede gedood worden.

CHINE - Een verlosser; een man uit China, tijdgenoot van Mozes en Capilya. Voor China was hij een groot verlosser. Door geboorte een iesu, deed hij wonderen. Het land China noemde hij zo naar zichzelf. (na zijn dood, toen zijn lichaam tot as was verteerd, zond Jehovih een stormwind die de as bijeenbracht en Chine gedurende zeven dagen opnieuw deed leven. In die tijd predikte hij voor de koningen en het volk. Daarna stuurde Jehovih een lichtend ruimteschip omlaag en voerde Chine op naar de hemel). Zie de leerstellingen van Chine in dit werk.

CHINVAT - De grens tussen de rondwentelende aardatmosfeer en de ether daarbuiten. Ook Brug van Chinvat genoemd.

CHRISTUS of KRISTE - Wijsheid, kennis, ontwikkeling. Nadat de valse god Looeamong bedrieglijk de naam overnam, kreeg hij dezelfde betekenis als "strijder, krijger".

CHRISTENEN of KRISTE'YANS - Een broederschap van strijders; zij werden door de joden spottend "christenen" genoemd. Iemand die zich in een menigte oproerkraaiers stort en ze met het zwaard de vrede oplegt, is een echte christen. Een volk van wie het vertrouwen is gebaseerd op wapens en staande legers. (De volgende woorden zijn van gelijke betekenis: brahma, budha, christus, kriste, baäl, ashtaroth, dagon, vishnu, ashdod, kennis, wijsheid, chreshna, licht, po, te'in, wah, manitoe, alsmede een hele reeks andere).

CORPOR - Al wat lengte, breedte en hoogte bezit en waarneembaar is voor het oog, het oor en het gevoel; de uiterst tegengestelde toestand van ether, of oplossing, of verdunning.

CORPORIËR - Mens van de aarde, ieder mens, alle mensen. Het tegengestelde van een engel, die een mens van es is, een geest.

DAN - Licht. Een cyclische, periodieke dageraad zoals de Arc van Spe'ta of Arc van Bon. Een "dan" komt elke drieduizend jaar terug en wordt voorafgegaan door geestverschijningen en door tekenen en wonderen. Een dan duurt ongeveer 33 jaar. Er zijn ook sub-perioden van 200, 400 en 600 jaar. Dan betekent hetzelfde als dang. Zie Boek van Saphah.

DAVEAS of DAEVAH - Slechte engelen; geesten die bedriegen en verleiden. Een prins der leugenaars. In de Vedische geschriften gelijksoortig aan devil (Engels) en duivel.

DEITY of DYAUS - Een van de goden van de lagere hemelen, die beweerde de Schepper te zijn. Naderhand werd hij door zijn eigen onderdanen in de hel geworpen. Zie de valse god Anuhasaj.

DIV of DIVA - Een parlement, bestaande uit Heren van de lagere hemelen. De wetten van Divan waren gedurende 3000 jaar van toepassing. Zie Boek van de Goddelijkheid.

DIBBAH - Een van de zeven Hebreeuwse tetracts; een kletskaus, klikspaan. Zie satan.

DRUK - Een laagstaande sterveling; iemand die niet naar geestelijke verlichting verlangt; iemand die niet geestelijk begrijpen kan. Een slecht mens, een krijgsman.

DRUJ of DRUJA - Van toepassing op een engel, op dezelfde manier als druk dat is bij een sterveling; laagstaand, duister, kwaad, gevaarlijk.

EAWAHTAH - Een Noordamerikaanse Indiaan (Hiawatha), een soort Abraham, van wie hij een tijdgenoot

was.

ENGEL - Een geest-mens. Su, ook Su-gan en Gan-spe. (het woord 'geest' geeft geen verklaring of het mens of dier betreft, maar het wordt vaak abusievelijk gebruikt in plaats van engel).

ES - De onzichtbare werelden, d.w.z. onzichtbaar voor stervelingen. Deze term wordt in vrouwelijke betekenis gebruikt; hetzelfde als de geestelijke wereld. Zie Boek van Jehovih.

ES'ENAURS - Hemelse musici, waarvan zangers en instrumentalisten deel uit maken.

ES'YAN - Een nieuwgeboren geest. Als een sterveling overlijdt en zijn geest gaat de hemel binnen, wordt hij een es'yan genoemd. Een kinderlijke geest. De naam "es'yan" blijft van toepassing zolang er van hulpeloosheid sprake is, misschien een jaar of vijf jaar, of honderd jaar. Zie het woord 'vagevuur' (reiniging).

ETHE - Corpor in vluchtige vorm; zoals zout in water oplost, zo is ethe de oplossing van aardse substantie, waarvan waterstof één van de meest gesublimeerde (veredelde) is. Zoals een aardse mens op de aarde woont, en een es'yan in atmosfeera, zo verblijven de verheven engelen in ethe, in etherea.

ETHEREA - Buiten atmosfeera gelegen; het grote firmament waar de hogere hemelen zich bevinden; de woonplaatsen van de goden en godinnen. Etherea als plaats is Nirvana.

FAITH (Engels) - Een overtuigd geloof; een geestelijke toestand die volkomen bevredigt, daarna komt werkelijke kennis. We vertrouwen erop, dat de zon morgenochtend zal opkomen, maar het weten wordt eerst werkelijkheid als de zon is opgegaan.

FAITHIST (Engels) - Iemand die vertrouwen heeft in Jehovih, Hij die over alles gaat, en in alles is, leidend tot een wijs en bepaald doel. Iemand, die niets en niemand anders vertrouwt dan Jehovih. Iemand die ernaar streeft om zichzelf in harmonie te brengen met Jehovih, door goed te doen aan anderen en door te pogen zelfverheerlijking te overwinnen. Een geweldloze. Tegengesteld aan Uziër.

FETAL - Zuigeling, ook iemand die zoogt. Meer in het bijzonder iemand die een ander in beslag neemt. Zoals een jong kind, dat bij een heel oud persoon slaapt, van zijn levensenergie wordt beroofd. Onwaarneembaar voedsel; de onzichtbare levensstroom die van de één naar de ander gaat. Een genezer geeft 'haoma' (onzichtbaar voedsel) aan de zieke. Een kind, dat voor de geboorte sterft, heeft een "zogende" geest, het wordt bij een sterveling gebracht totdat het voldoende ontwikkeling verkregen heeft. Veel volwassen geesten (engelen) hechten zichzelf aan stervelingen en leven zo verder. Deze worden "zogende vampiers" genoemd. Mensen die dronkaards of vleesetende gulzigaards zijn geweest, klampen zich na de dood aan andere stervelingen vast en leven van hun uitstraling, speciaal bij drinkers, rokers en zwelgers.

FIRMAMENT - De ruimte tussen de sterren en planeten.

FRAGAPATTI - Een god met de hoogste rang, een nirvanische hoofdman. In de Hindoe-geschriften wordt hij als een schepper betiteld. Zie Boek van Fragapatti.

GEEST - Ongeveer hetzelfde als engel (als we "water" zeggen, bedoelen we misschien niet de oceaan; maar als we "oceaan" zeggen, bedoelen we water). Als we "engel" zeggen, bedoelen we een geest, maar als we "geest" zeggen, hoeven we nog geen engel te bedoelen.

GOD, IOD of JOSS - Een engel die in rang boven een heer staat en onder een Orians Hoofd. Iemand die voldoende wijs en machtig is om leiding te kunnen geven aan een planeet en haar atmosferische hemelen. Zijn helper op de troon wordt vice-(plaatsvervangend) god genoemd.

GOLGOTHA - Tempel van schedels.

GROTE GEEST (Engels: Great Spirit) - Het universum is aarde (corpor), hemelruim en geest, de drie in één zijn Jehovih. Zoals de geest van de mens staat tot de mens, zo staat de Grote Geest tot Jehovih, hoewel de uitdrukking Grote Geest van gelijke betekenis is als de naam Jehovih.

GUATAMA - Kosmologische naam voor Amerika. Letterlijk: het laatste geestelijke bolwerk; de laatste

openbaring. Soms gespeld als: Gotama.

HAM (Cham) - Kosmologische naam voor Egypte. De volgelingen van Abraham gaven hem de naam van dat land nadat zij zich er gevestigd hadden. Iemand die zwart is door zonnebrand.

HAOMA - Voedsel; voedsel voor het sacrament (avondmaal). Ook wel geestelijk (onzichtbaar) voedsel. De onzichtbare voeding die van de één op de ander overgaat; onterecht magnetisme genoemd.

HEER - Een god van de aarde of van een deel van de aarde; een rang lager dan de god van hemel en aarde. De eerste verheven rang die een engel in de hemel ontvangt is asaph, de tweede is ashar, de derde is loo'is, de vierde is maarschalk, de vijfde is heer en de zesde is god. Maarschalken zijn vaak plaatsvervangende heren en zij bezitten geen titel. De eerste titel is heer, de tweede is god. In sommige gevallen benoemt God een heer voor een enkele stad op aarde; soms voor een natie. Het kleinste gezagsgebied van een heer omvat honderdmiljoen engelen en het grootste gebied verschillende duizenden miljoenen. Heren dienen de tweede verrijzenis te hebben doorgemaakt voordat ze verkiesbaar zijn.

HEER GOD - Een engel die beide ambten vervult.

HEER, die zichzelf heeft aangesteld, of valse HEREN - Zoals de naam al aangeeft. (iedere engel die zichzelf aan de stervelingen bekendmaakt als een ambtsdrager in de hemel, is een bedrieger).

HEL - Wanorde (revolutie) in de hemel, speciaal in hada, de laagste hemel waar engelen elkaar kwellen. Zodra een aardse tiran sterft, maken boze geesten zich uit wraakzucht meester van zijn pasgeboren geest en werpen hem in de hel.

HERDERKONINGEN - Een bijnaam voor een zwervende stam, die kudden geiten hield in het zuidwesten van Perzië. Ook verhuisden zij naar Egypte en werden er machtig. In het begin waren ze zachtmoedig en geweldloos, maar later werden het woeste krijgers. Diegenen onder hen, die niet afvallig werden maar zich zuiver hielden, scheidden zich af van de anderen en werden de stichters van Ebra, dat later Hebreeuws werd en weer later joods en waar Abraham een afstammeling van was. Zij vormden daarom de zuivere kern van de oude Zarsthoestriërs van drieduizend jaar voor Abraham.

HIROM - Een Zarathoestrische hoed; een hoed, rood van het bloed: een hoed zonder rand. Opnieuw ingevoerd door Kabbah, een Faithist die in een leeuwenkuil werd geworpen. De hoed werd naderhand herontdekt. De meester in de vrijmetselaarsloge draagt de hoed en gedurende die tijd wordt hij gegroet als kardinaal, of Hirom, dat is het Ahamische woord voor rode hoed.

IESU - Een sexloze persoon; iemand zonder de mogelijkheden van sexuele hartstocht. Sommige lieden zoals Brahma, verwerven de iesu-staat. Onterecht iesus genoemd. Het Hebreeuws woord 'ieue' werd uit iesu afgeleid; iemand die de stem van de Grote Geest kan horen. Ieue werd onterecht met Jehovih verward. Van mensen die naar de iesu-staat streven, wordt gezegd dat zij de vrouwelijke staat hebben verworven, d.w.z. van sexe zijn gewisseld.

I'HINS - Het ras dat uit a'su en engelen werd geboren, de halfbloeden waarvan wij de afstammelingen zijn.

IHUANS - Halfbloeden van I'hins en druks. Zie afb. 4 en 5. Het koperkleurige ras.

I'HUA 'MAZDA - God van Zarathoestra. Zie Boek van Gods Woord.

ISAAH, ISAI AH (Jesaja) - I'sa'ah, een Chinees profeet. Het woord 'Jesaja' is modern Hebreeuws. Het is aannemelijk dat de oude Foeniciërs de Chinese naam doelbewust onherkenbaar maakten. IS- geloof, vertrouwen, A - kennis, AH - boven de aarde, een profeet. Is'aac betekent "Faithist in iets dat boven de aarde is". Is'ra'al - vertrouwen in Jehovih. Een wachtwoord in de vierde graad van een loge van profeten. 'Ra' betekent in het Hebreeuws echter 'kwaad'.

Jehovih, E-O-IH - Iemand die Jehovih's stem kan horen is een leue of Iesu. Sommige bijbelgeleerden hebben (abusievelijk?) de woorden Jehovih, Elohim en leue toegepast als waren ze gelijk.

Jl'AY - Dit heeft betrekking op nebulae, maar van minder dichte samenstelling. Zie tablet Se'moin, Boek van Saphah.

JUDAS - Afgeleid van de Perzische naam Zhoo'da of Zhoo'das. Verrader van Zarathoestra. Zie Boek van Gods woord.

KONINKRIJK - Betekent hetzelfde als jov, of een geordend verband onder leiding van een hoofd. Een hoofd op aarde is koning, in de hemel jovs, of god, of Jove, of Joss.

KOSMON TIJDPERK - Kosmon, universele kennis, corpor en geest; universele broederschap in alle naties.

KRUISIGEN - Oplossen, smelten; testen door vuur; beproeven door vastbinden. De oorspronkelijke manier om een su'is of sar'gis (medium) te beproeven was door hem of haar op een wiel vast te binden.

LEOTONAS - Farao's dochter, beschermvrouwe van Mozes.

LOO'IS - Engelen, die de voor-geboortelijke toestand bepalen van die sterfelijke geboorten die bestemd zijn voor bijzonder werk, opgedragen door de goden of heren. Van dezelfde aard als de meesters der geslachten; een rang lager dan heren. Hun kleinste organisatie omvat honderdduizend leden. Een rang boven de ashars.

MOZES - Een mand-baby; een 'toevallige komst'. Zie volledige geschiedenis van Mozes in dit werk.

NEBULAE - Een dichte atmosfeer of stoffelijke substantie.

NIRVANA - Geëmancipeerd; etherische hemelen; buiten de aardse hemelen; de hogere hemelen.

OAHSPE - Hemel, aarde (corpor) en geest. Het al; het totaal van stoffelijke en geestelijke kennis zoals op dit ogenblik.

OFFERANDE - Tijd, bezit of geld geven zonder een gelijke tegenwaarde; ook verbranden of vernietigen om de goden te verzoenen.

ORIAN, ORION - Hetzelfde als nirvana (nirvania).

ORMAZD - Or - licht, mazd - meester. Meester-Licht (Opperlicht) gelijk aan Jehovih.

OSIRE, OSIRIS - Filosofie van het meetbare. Iemand die staande houdt, dat datgene wat gemeten en gewogen kan worden, slechts werkelijke kennis is. De zon is het grootste en daarom is de zon de almachtigste. Ook een god, Zie Boek van Osiris. Er was ook een valse god Osiris, die tot de bouw van de piramiden inspireerde.

PAN - Oorspronkelijke naam van de aarde, uit AH; zoals: ik zie wat ik zie, en slechts wat ik kan zien bestaat. De naam van een continent in de Stille Oceaan, ongeveer 24.000 jaar geleden verzonken. Zie Boek van Aph, de Zondvloed.

SAR'GIS, SARGIS - Een gematerialiseerde engel of iemand in wiens aanwezigheid de engelen een stoffelijke gedaante kunnen aannemen.

SATAN - Hoofd van de zeven Hebreeuwse tetracts. Wordt gerekend tot de slechtste van alle menselijke hartstochten; een leider; de aanvoerder van de zelfzuchtige hartstochten: het ware zelf; egoïsme in pure vorm.

SE'MU - Gelatine, (de zeekwal), de substantie die al het levende voorafging.

SE'MU TIJDPERK - Voordat de schepping van dierlijk leven plaats had, of aan het begin van die tijd. Zie Boek van Jehovih.

SHEM (Sem) - Een van de oude namen van India. Zie de ondergang van Pan, Boek van Aph en het Eerste



SHRI - Geest, een ademtocht; soms engel.

SU'IS, SUIS - Helderhorendheid en helderziendheid. Iemand die met de ogen dicht kan zien, of iemand die de stemmen van de engelen kan horen. Geen inbeelding, maar datgene wat door proefneming bewezen kan worden.

TAU (engels: Bull) - Stier, kracht; tegengesteld aan koe, het ontvankelijke. Een tijd in de zodiak die de natuur aanzet tot groei. In sommige landen was de kerkelijke afgevaardigde een witte stier: in andere, zoals bij de rooms-katholieken, wordt een kerkelijke verordening ook pauselijke bul genoemd. (noot v.d. vert: het woord 'bull' heeft in de engelse taal een dubbele betekenis, n.l. stier en (pauselijke)bul, beide dus van dezelfde oorsprong).

WELLUSTIGEN (lusters) - Engelen die sex bedrijven in de es-wereld, in de nabijheid van stervelingen. Nachtelijke bezoekers met een geheime verdorvenheid. (de oorzaak van slechte gewoonten onder de mensen en ook de oorzaak van het bestaan van prostitutie).

YESHUA - Een hemels koninkrijk. Yeshua is de oervorm van de namen iesu, ieuë en Joshua (Jezus).

YU'TIV - De vrouw van Brahma. "Een stroom van licht drong in hun graven door en bracht ze tevoorschijn, en zij stegen naar de hemel op in een zee van vuur". Zie Eerste Boek van God, hfdst. 22.

## **KORT OVERZICHT VAN OAH SPE, DE NIEUWE BIJBEL**

DE STEM VAN DE MENS Blz. 19--22

Het eerst van alles vrijheid, dan harmonie en orde en vervolgens alle gaven die Jehovih in elk van ons schiep, tot ontwikkeling brengen. Dit is een boek dat uit boeken is samengesteld, namelijk:

**BOEK VAN JEHOVIH**

naar Zijn eigen woorden; wie Hij is; Zijn scheppingen; hoe Hij werelden schept, hun tijdperken, bestemming en ontbinding; Zijn etherische hemelen; woonplaatsen van de engelen; de oorsprong van het leven op een planeet; de oorsprong van de mens; en ook hoe die mens was. Blz: 22--33

Periode van Se'mu. Het hoofd van de engelen wordt god genoemd. Ashars, beschermengelen en heren.

**BOEK VAN SETHANTES**, de Zoon van Jehovih, eerste god van de aarde en haar hemelen, naar zijn eigen woorden. De mens wordt geleerd op beide voeten te lopen; het onderwijs van de spraak; de mens wordt voorzien van beschermengelen en heren. God vestigt de eerste hemel van de aarde. Hij bezoekt de aarde. De loo'is, meesters der geslachten. Einde van het sub-tijdperk. Gods opvolger. Huwelijk in de hemel. Opstijgen van de eerste god van de aarde met zijn oogst naar de hogere hemelen. Druja's. Blz: 33—70

**EERSTE BOEK VAN DE EERSTE HEREN**. De l'hins, de druks, de yaks, de a'su mens, Zie vergelijkende afbeelding. Een volgend hemels koninkrijk gesticht, Yeshua genaamd; oorsprong van de woorden IEUE en IESU op aarde. Oorsprong van de uitdrukking "mis". Blz: 71--77

**BOEK VAN AH'SHONG**, Zoon van Jehovih, tweede god van de aarde en haar hemelen, volgens zijn eigen woorden. Het ontstaan van dorpen en steden; begin van het dragen van kleding. Blz:78--92  
**TWEEDE BOEK VAN DE EERSTE HEREN**, volgens hun eigen woorden. Blz:93--97

**KORT OVERZICHT VAN ZESTIEN CYCLUSSEN** van elk 3000 jaar, volgens de woorden van Jehovih's engel-afgezanten. De overstroming van het continent PAN in de Stille Oceaan, gewoonlijk de zondvloed genoemd. Dit verplaatst de geschiedenis naar 24.000 jaar geleden. Blz:97--103

**BOEK VAN APH**, de Zoon van Jehovih, naar zijn eigen woorden. Hij had de leiding bij het breken van de aardkorst en het verzinken van het continent; hoe hij het teweegbracht; waarom hij dit deed; de tweede

hemel van de aarde door hem gevestigd; benoeming van vijf nieuwe heren; drieduizend jaar. Blz: 138--169

HET EERSTE BOEK VAN DE VIJF HEREN, in hun eigen woorden. De grote en hoge staat van beschaving die de mens verwierf; de aarde door driemaal zoveel mensen bewoond als tegenwoordig; daarna de ondergang van de beschaving; de oorzaak; de aarde werd weer een onvruchtbare woestenij; drieduizend jaar. Blz: 170--179

BOEK VAN SUE, de Zoon van Jehovih, in zijn eigen woorden. De aarde opnieuw bevolkt; opeenvolgende perioden van oorlog; mismaakt heden van de mensenrassen: de aarde door gedochten overstroomd; drieduizend jaar. Blz: 180--197  
HET TWEDE BOEK VAN DE VIJF HEREN Blz: 198--202

BOEK VAN APOLLO, de Zoon van Jehovih, naar de woorden van Jehovih's engel-afgezant. Het veranderen van gedochten in goed gevormde mensen: hoe dit gedaan werd; waarom dit werk door Apollo werd verricht, nieuwe hemelen voor de aarde, door Apollo gevestigd: drieduizend jaar. Blz 203--223

HET DERDE BOEK VAN DE VIJF HEREN, naar hun eigen woorden. Hoe zij met stervelingen omgingen; het begin van monogame huwelijken. De mens herkrijgt het gebruik van zijn stemorganen; drieduizend jaar. Blz. 224--228

BOEK VAN THOR, Zoon van Jehovih, in zijn eigen woorden. Een tijdperk van wonderen; engelen wandelen weer met de stervelingen op de aarde. Blz. 229--239

#### HET VIERDE BOEK VAN DE VIJF HEREN Blz. 240--247

BOEK VAN OSIRIS, de Zoon van Jehovih. Openbaringen over de sterren, de zon, maan en andere planeten; instrumenten om ze te berekenen; een tijd van ongeloof; er verschijnen geen engelen gedurende meer dan drieduizend jaar. Blz. 249—283  
HET VIJFDE BOEK VAN DE VIJF HEREN Blz. 284--299

BOEK VAN FRAGAPATTI, de Zoon van Jehovih. De verwekking van ZARATHOESTRA (Zoroaster), zijn geboorte uit een maagd, zijn leven, woon-omgeving, zijn prediken, het wiel van de kruisiging, zijn dood: oorsprong van de rode hoed, ( kardinaalshoed ), bloed in de leeuwenkuil, de Zodiak, Fragapatti stelt de plannen op voor de uiteindelijke verlossing van de aarde. Dit plaatst ons bijna negenduizend jaar in de tijd terug. Fragapatti openbaart de bedoelingen van de hogere en lagere hemelen. Ook vestigt hij verschillende hemelen voor elk van de aardse continenten en hij benoemt voor ieder er van een heer : drieduizend jaar. Zarathoestra bijbel. Blz. 300--412

BOEK VAN GODS WOORD. Openbaringen aan de mens, naar de woorden van God. Blz. 413--480

ZARATHOESTRA (Zoroaster), zijn geboorte uit een maagd; zijn leven; woon-omgeving, zijn prediken; het wiel van de kruisiging; zijn dood; in een leeuwenkuil geworpen; zijn herverschijnen na de dood; oorsprong van de rode hoed (kardinaalshoed); bloed in de leeuwenkuil; de zodiak; Fragapatti stelt de plannen op voor de uiteindelijke verlossing van de aarde. Dit plaatst ons bijna 9000 jaar in de tijd terug. Fragapatti openbaart de bedoelingen van de hogere en lagere hemelen. Ook vestigt hij verschillende hemelen voor elk van de aardse continenten en hij benoemt voor elk ervan een heer: 3000 jaar. Zarathoestra-bijbel. Blz. 413

BOEK VAN DE GODDELIJKHEID, de Divan-Wetten, wie was de DIV; de duur ervan, drieduizend jaar het gezag van de DIV over de aarde en in de aardse hemelen; het Divan-zegel Blz. 486--538

BOEK VAN CPENTA-ARMIJ, de Dochter van Jehovih. Dit was de dageraad van Spe-ta, de tijd van Abraham van Arabië, Brahma van India en Po van China; de tijd van de Koninkrijken van de Zon op aarde. Wie deze mensen waren en hoe zij verwekt werden: Yutiv, Brahma's vrouw; hun verrijzenis in een zee van vuur. De bijbel van Abraham, die van Brahma en die van Po, alle opnieuw vermeld. Eawahtah (Hiawatha); de plathoofden, de Heuvelbouwers, hun bijbel, hun taal en wijze van leven. Volgens de woorden van God. Blz. 540—574

EERSTE BOEK VAN GOD. 577—645

Begin en einde Chinese bijbel Po Blz :578--588

Begin en einde Foenicische bijbel Abram Of Abraham Blz ; 588--601  
Begin en einde van de Vind'yu bijbel Brahma en Yutiv Blz : 602--629  
Begin en Einde van de Algonquin bijbel Eawatha Blz: 630--645

BOEK VAN DE OORLOGEN TEGEN JEHOVIH. De profeet Isaah (Isaiah) wordt in tweeën gezaagd; het bloedbad onder de l'ua'Mazdiërs (volgelingen van Jehovih) in India en China. De valse heer god; de oorspronkelijke De'yus of Dyaus of Deity (Godelijk wezen); de neergang van de Divan-wetten van de hemel. De nieuwe hemelse koninkrijken van de aarde; de koninkrijken van de valse goden; het begin van de orakels. Naar de woorden van Jehovih's afgezant. Verbond van valse goden in de lagere hemelen. Bouw van de grote piramide en de bedoeling ervan. Blz. 646--791

Bouw van de piramide Blz 766--781

BOEK VAN LIKA, de Zoon van Jehovih. Neerdalen van de etherische goden en godinnen uit de hogere etherische hemelen; de dageraad van de Arc van Bon; 2400 jaar. Blz 792--857

BOEK VAN DE ARC VAN BON. Mozes, Capliya en Chine worden verwekt; hun wonderen in Egypte, India en China; de verlossing van de Faithists in Jehovih. Wie deze mensen waren; hoe Mozes in Farao's paleistuin terecht kwam; zijn opvoeding. Naar de woorden van God. De oorsprong van de naam Mozes; de wonderen van Mozes, die vier miljoen mensen uit Egypte leidt; zijn handelen in overeenstemming met de etherische goden. De bijbel van Mozes; het oorspronkelijke lied van Mozes: de bijbel van Capliya; de bijbel van Chine in China; Chine's dood en opstanding uit een veld met as; zijn verschijnen na de verrijzenis; waarom het land naar hem werd genoemd; het tijdperk van vrede in China; hoe dit het Koninkrijk van de Bloesem werd genoemd; de Faithists triomferen; hoe en waarom Lika de Faithists (Israëlieten) aanraadt om naar het westen te trekken, terwijl hun broeders China en India voor de Al-Ene behielden. 858—938

De geschiedenis van Capliya Blz: 858--888

De geschiedenis van MOZES Blz: 889--919

De geschiedenis van CHINE Blz: 920--938

#### OPMERKINGEN VAN DE BEWERKER OVER DE BOEKEN VAN HET TUSSENBEDRIJF Blz: 939

GODS BOEK VAN BEN. De acht entiteiten (wezenheden) en Jehovih; wetenschap, filosofie, metafysica enz. Opnieuw verschijnen van de etherische goden. Blz :941--963

BOEK VAN KOSMOGONIE EN PROFETIE. De grondslagen van de stoffelijke werelden; de wetten van aantrekking en zwaartekracht omvergeworpen; er is geen bestaande of zich uitstreckende kracht van de ene planeet naar de andere; er komt geen licht of warmte van de zon naar de aarde; de atmosferische vortexen; de zonne-vortex; de grote slang (zon en reeks van planeten); tekortkomingen van de menselijke berekeningen van de hemellichamen; tekortkomingen in het waarnemen; vergrotende kracht van vortexen; oorzaak van de fotosfeer; poollichten; snelheden, elektriciteit, magnetisme, leven, groei; meteoren, nebula (nevel), wolken, wind en luchtstromingen; oceaanstromingen; hoe de temperatuur van de aarde te regelen door de mens; hoe regenval te brengen; oorzaak van tornado's, waterhozen; hongersnoden, epidemieën, en hoe te voorspellen door kennis van de astronomie. Blz:969--1050

BOEK VAN SAPHAH. Taalkunde; oorsprong van de talen; hoe hun oorsprong en tijdsduur te bepalen alsmede de soort mensen die ze spraken; hiërogliften en hoe ze te lezen; naspeuren van de taal vanuit het Panisch via Yi'ha, Chinees, Vedisch, Sanskriet, Hebreeuws enz. tot aan het Engels: hoe we kunnen ontdekken wat een Engels woord in de taal van Pan zou zijn; keelklanken en hun tijdperk; lipklanken en hun tijdperk: neusklanken en hun tijdperk; hoe te bepalen wat de taal van de toekomst zal worden: hoe oorspronkelijke bijbels na te gaan; hoe de spraak van een uitgestorven ras te ontdekken. Blz 1061--1181

DE BASIS VAN DE EZRA BIJBEL Blz.1159

DE BASIS VAN DE VEDAS BIJBEL BLZ.1164

BONS BOEK VAN DE LOFSPRAKEN. Ongeveer in de stijl van de psalmen van David, maar voornamelijk betrekking hebbend op de aardse hemelen en etherea. Blz.1182--1203

GODS BOEK VAN ESKRA. Een geestelijke geschiedenis van de tijd van Mozes tot aan de ontdekking van Amerika: ook een geschiedenis van de aardse hemelen over hetzelfde tijdsbestek; beschrijvingen van de hemelen van de brahmanen, de boeddhisten, de christenen en de mohammedanen, met regels en tekens om ze te bepalen. Blz 1204--1337

BOEK VAN ES, de Dochter van Jehovih. Een gewijde geschiedenis van de mens over de laatste vierhonderd jaar tot aan de huidige tijd en voor enige tijd in de toekomst. Bovenstaande boeken geven een verslag over de lagere hemelen, of de geestelijke wereld gedurende dezelfde perioden. Ze beschrijven de eerste, tweede en derde verrijzenis in atmosfeera; ze vertellen wat de engelen doen, hoe ze leven, hun training en ordelijk handelen; ze beschrijven dwalende geesten, huis-(familie)geesten, vampiers, demonische geesten, geesten die zich aan stervelingen vastklampen en reïncarnatie onderwijzen, geestelijke machten over stervelingen; chaotische geesten op slagvelden; dwalende geesten in spookhuizen; bezetenheid, trance-toestand, geestverschijningen en hoe ze tot stand te brengen; hoe te bepalen in welk gebied een geest thuishoort en wie hij is; hoe geesten de stervelingen bedriegen; hoe zelfzuchtige geesten in de lagere hemelen hun onnozele aanhangers na de dood tot slaven maken als ze de hemel binnenkomen; hoe de gave van profetie en zienschap (helderziendheid) te verkrijgen; het waanidee van de magnetische slaap; over geest-controle en hoe de aard van geestelijke communicaties te kennen; hoe de goden de graad van stervelingen bepalen en hun positie in de hemel; hoe naties ten onder gaan: waarom steden worden platgebrand; hoe geesten pestilentie en besmettelijke ziekten kunnen veroorzaken; hoe toezicht wordt gehouden op de nakomelingen van sterfelijke mensen; hoe iedereen bepalen kan in wat voor gebied van de hemel hij na de dood wil binnengaan; hoe de tijdsduur van zijn slavernij of vrijwording te bepalen; hoe de plaats in de hemel te bepalen waar een koning of koningin heen zal gaan; waar een rijk man heengaat; de tijdsduur van slavernij van elk van hen in de lagere hemelen; hoe iedereen zelf zijn eigen graad te weten kan komen in verband met waar hij of zij heen zal gaan; hoe zij zichzelf uit de slavernij in de laagste hemelen omhoog kunnen werken; de noodzaak om onszelf naar lichaam en geest te zuiveren eer we op gelijke voet met zuivere engelen staan; riten en ceremoniën; ordehandhaving en gemeenschappen in de hemel; ruimteschepen in de hogere hemelen, die duizenden miljoenen engelen door de etherische zeeën vervoeren tijdens reizen van duizenden jaren; het grote firmament, etherea, met daarin duizenden miljoenen etherische werelden, vanbinnen en vanbuiten bewoonbaar; de werken van goden en godinnen; de onbeduidendheid van onze aarde en haar hemelen, atmosfeera; wat bedoeld wordt met hogere en lagere hemelen; hoe stervelingen ernaar streven kunnen om mededelingen te ontvangen uit de eerste, de tweede en de derde verrijzenis en zelfs van goden en godinnen; wat loutering is; hoe men zichzelf kan reinigen, lichamelijk en geestelijk; hoe we weten dat geestelijke mededelingen afkomstig zijn uit de tweede of de eerste verrijzenis: hoe kinderen op te voeden; het komende ras; de wereldburger, naar de woorden van God; wie god is; wie heer is; wat vrijheid is en hoe het te verkrijgen. De valse Kriste zet aan tot vernietiging van de Quakers (door inspiratie), Cotton Mather. Engelen van de inquisitie; hoe ze worden aangewend door de heer. De republiek gevestigd. Over Thomas Paine, door God geïnspireerd. Washington beschermd door Gods engelen. God werpt de vier valse goden uit. Jehovih oordeelt de valse goden. Over de mormonen, shakers, swedenborgianen. President Lincoln door Jehovih's engelen aangewezen om de slaven te bevrijden. Blz: 1339--1382

BOEK VAN HET OORDEEL. Gods oordeel over de brahmanen, boeddhisten, kriste'yans (christenen), mohammedanen, confucianen en joden. De aantallen die onder het oordeel vallen, in de woorden van God. Over de joden. Over verrijzenissen. Een oordeelsdag. God spreekt zich uit tegen trouweloosheid. Over het koninkrijk van de Vader op aarde. God toont, hoe de engelen te beoordelen die stervelingen bijstaan. Over de tweede verrijzenis. Over asceten (kluizenaars). God beoordeelt liefdadigheden. God toont, hoe naastenliefde behoort te zijn. God oordeelt de zendelingen. God oordeelt over heerschappijen. God spreekt oordeel over de man die alles belooft; tegen oorlog; God oordeelt over de apartheid. China en Japan opengelegd. God verklaart zich tegen de regering van de mensen. Blz. 1390--1477

BOEK VAN INSPIRATIE. Het begin van kennis. Hoe kennis tot de mensen komt; alles bestaat uit inspiratie. Tijden en seizoenen van het Kosmon Tijdperk. Heilige Verbondsdag. Heilige Voorhangsdag. Heilige Dag van het Gevallen Zwaard. Heilige Kosmondag. Blz 1480—1508

Waarin:

OUD en NIEUWJAARSDAG. :Blz: 1502

HEILIGE DAG van de SLUIER Blz: 1505

ES-DAG. Blz:1505

DAG van het GEVALLEN ZWAARD Blz:1506  
DAG van de VRIJHEID Blz: 1506  
HEILIGE KOSMONDAG Blz: 1507

BOEK VAN JEHOVIH'S KONINKRIJK OP AARDE, met daarin opgenomen het BOEK VAN SHALAM. Het Heilige Verbond. Het Verbond der Broederschap, Commentaar door R.H.Aston,C.W.Ward,A.Frost en R.K.Hougee. Blz.1510--1571  
Geschiedenis van Shalam: blz:1510--1563  
Het Heilige verbond Blz: 1522.

Commentaar op Oahspe: Blz 1572--1652  
Bewijs van echtheid van de aardse verslagen: Blz 1574

Lijst van Portretten Blz: 1653—1665  
BIJLAGE Blz: 1667—1670

BOEK VAN DICCIPLINE Blz: 1671--1697

BIJLAGE, OPMERKINGEN VAN DE UITGEVER.Blz.1698--1702

EEN VERKLARING OVER HET REGISTER IN DEZE UITGAVE VAN OAH SPE.Blz: 1703

REGISTER Blz 1704--1817

God zei: "Ik kom niet op deze dag om de mens naastenliefde te leren, noch om de mensen te leren wat goed en verkeerd is onder hen; deze dingen werden eerder geopenbaard, Ik kom om een nieuw ras voort te brengen en hen te tonen hoe zij de vroegere geboden dienen te vervullen: voor anderen te doen zoals zij zouden willen dat anderen hen doen; kwaad met goed vergelden; alles weg te schenken en geen vrees te hebben. Reeds eerder werden deze dingen gepredikt; zie, ik kom nu om ze in praktijk te brengen. Hierdoor zal men weten wie de uitverkorenen van Jehovih zijn. Zij hebben gezegd: uw koninkrijk kome op aarde, zoals in de hemel! Wie zijn er voor gereed? Laat hen komen, Jehovih's licht is naderende. Hoedt u voor hen die nog langer voor deze dingen prediken en bidden, maar ze niet in praktijk brengen; zij ontheiligen de naam van de Almachtige!"

## WENKEN AAN DE LEZER

Lees eerst:

Wie is Jehovih? Zie Boek van Jehovih, hoofdstuk I.

Wie is God? Zie Boek van de Goddelijkheid, vers 4

De nieuwe religie. Zie Boek van het Oordeel, hoofdstuk XIX

Ongeloof. Zie Boek van het Oordeel, hoofdstuk XXI. Het hele Boek van het Oordeel zou in feite gelezen moeten worden om de doctrines te leren kennen. Zie Boek van Jehovih's Koninkrijk op aarde, hoofdstuk V

Wat is inspiratie? Zie Boek van Inspiratie, hoofdstuk IV

Het Koninkrijk van de Vader op aarde, Zie hoofdstuk I, met inbegrip van het Boek van Shalam (+ opmerkingen daarna)

De nadering van Kosmon. Zie Boek van Es, hoofdstuk I

Geschiedenis sinds de tijd van Mozes. Zie Boek van Eskra, hoofdstuk I

Nieuwe psalmen. Zie Bons Boek van de Lofspraken

Talen en ceremoniën. Zie Boek van Saphah, te beginnen bij de Boom der Talen

De wetten van de planeten. Zie Boek van Kosmogonie vanaf hoofdstuk I

De vier boeken: het Boek van Ben, Kosmogonie, Saphah en Lofspraken zijn niet historisch en ze worden de Boeken van het Tussenbedrijf genoemd. Zie Opmerkingen van de bewerkster, na het Boek van Ben

Vanaf het Boek van Jehovih t/m het Boek van de Arc van Bon is oude geschiedenis, eindigend met de tijd van Mozes.

Vanaf het Boek van Eskra t/m het Boek van Es is de geschiedenis sinds de tijd van Mozes tot aan de huidige tijd.

Vanaf het Boek van Jehovih's Koninkrijk op Aarde t/m het Boek van Shalam is toekomstige geschiedenis

Zie ook het kort overzicht , voorin Oahspe

## INLEIDING TOT DE HUIDIGE UITGAVE

### Oorsprong van OAH SPE met aanwijzingen voor de lezer

Oahspe is een hoogst merkwaardig boek in de Engelse taal. Oahspe betekent hemelruim, aarde en geest en is de titel van een nieuwe bijbel, die in het jaar 1881 aan de wereld geschonken werd. Hoewel dit boek meer dan een eeuw oud is, twee uitgaven en vele herdrukken in de Verenigde Staten heeft gehad alsmede drie uitgaven en vele herdrukken in Engeland, is het weinig bekend bij het bijbellezend publiek. Even vreemd als het boek, is de totstandkoming ervan. Een gediplomeerd medicus, zowel arts als tandarts, Dr. John B. Newbrough geheten, was ook begaafd met een verbazend vermogen tot buitenzintuiglijke waarneming. Vele jaren lang bestond zijn liefhebberij uit het doen van paranormaal onderzoek. Vele van de vooraanstaande mediums uit zijn tijd werden bij hem thuis uitgenodigd en in hun loopbaan door hem gevolgd, teneinde de waarheid of het bedrog van geestelijke verschijnselen te kunnen verklaren. Nadat hij verscheidene jaren met diverse mediums was omgegaan, walgde hij van de onzinnige zaken die ze hem vertelden, als ze onder invloed stonden van de geesten. Overtuigd als hij was in aanraking te zijn gekomen met ontlichaamde geesten, boezemde de lage intelligentie die ze tentoonspreidden hem een hevige afkeer in. Dr. Newbrough was echter een oprecht zoeker naar geestelijke verlichting en hij was onder de indruk van de gedachte dat, als hij zelf zuiver zou kunnen worden, hij ook de aandacht zou kunnen trekken van het soort geestelijke intelligentie waarmee hij graag in contact wilde treden. De jaren tussen 1871 en 1881 werden in geestelijke reiniging doorgebracht en gedurende die tijd werd hij zich bewust van een geestelijke leiding, Nadat hem was aangeraden een schrijfmachine aan te schaffen, - die overigens kort daarvoor was uitgevonden - deed hij dit dan ook. Zodra hij een uur voordat de dageraad aanbrak achter het instrument plaatsnam, merkte hij dat zijn vingers buiten zijn bewuste wil om begonnen te typen. In feite was hij zich niet bewust wat hij typte, tenzij hij zou gaan lezen wat er op het papier gezet werd. Er werd hem gezegd dat hij een boek aan het schrijven was, maar hij moest niets lezen voordat het geheel voltooid was. Toen het manuscript na verloop van een jaar gereed was, werd hem gezegd het te lezen en het boek getiteld Oahspe, een nieuwe Bijbel, te publiceren. Oahspe beweert geschreven te zijn op gezag van God, die verklaart dat hij niet de Schepper is maar slechts de uitvoerend hoofddienaar (zoals de president van de Ver. Staten) van onze planeet aarde. Hij legt ons uit wie de Schepper is en maakt ook het verschil duidelijk tussen de Heer, Heer God, God en de Schepper.

Dit merkwaardige boek vertelt ons dat de wereld in het jaar 1848 een nieuw tijdperk binnenging; waarin dit tijdperk verschilt van de voorgaanden en welke veranderingen er voor de mensheid zullen plaatshebben in de komende jaren. Dr. George Lawton van de Columbia Universiteit verrichtte in de dertiger jaren een studie met betrekking tot de meest belangrijke vragen van jeugdigen van 14 tot 18 jaar. De meeste vragen die ze stelden, waren: Waarom zijn we geboren en wat voor nut heeft het leven? Wat maakt mensen onvriendelijk, egoïstisch enz? Wat is platonische liefde of ware liefde? Bestaat er een god? Bestaat er zoiets als reïncarnatie? Wat gebeurt er met ons (onze zielen) als we sterven? Waarom moeten er oorlogen zijn en waarom doen de mensen eraan mee? Waarom schijnt een nieuw voorval eerder te zijn gebeurd? Hoe komt het dat de aarde draait en waarom merken we dat niet? Waarom moet de mens iets aanbidden?

Niet alleen wordt elke vraag van hun lijst beantwoord in dit boek, dat we gerust het wonder van de eeuw kunnen noemen, maar ook de antwoorden op elke spirituele, intellectuele en economische vraag, die men zou kunnen stellen. Oahspe bestaat uit 36 boekdelen die de geschiedenis van de planeet beschrijven, de geschiedenis van het menselijk ras, de geschiedenis van elke belangrijke godsdienst in verleden en heden, een analyse van vandaag en voorspellingen voor morgen. De christenen hebben eeuwenlang gebeden: 'Uw koninkrijk kome, Uw wil geschiede gelijk in de hemel also ook op de aarde' zonder te weten wat Gods wil is op aarde of in de hemel of hoe zijn koninkrijk eruitziet. Oahspe geeft ons een uitgebreide en volledige beschrijving over vele van de aardse hemelen met een beeld van Gods koninkrijk en de verklaring, wanneer en hoe dit koninkrijk op aarde komen zal. In zekere zin, openlijk of bedekt, is dit Koninkrijk des hemels, het Duizendjarige Rijk, de Theocratische Commune, de Sociale Gemeenschap of hoe u het maar noemen wilt, een essentieel onderdeel van elke bestaande bijbel. Geen enkel ander boek of bijbel zal u zo'n duidelijk beeld geven van de gouden dagen van vrede en overvloed, die onze kinderen zullen beërven, zoals Oahspe dit doet. Een van de merkwaardigste delen in dit vreemde geschrift is er een met de titel Kosmogonie en Profetie. Hierin wordt verteld wat licht, warmte, elektriciteit, zwaartekracht enz. zijn, en de oorzaken er van; waardoor planeten in hun baan blijven; het vermeldt de vele perioden die de Ouden in hun profetie-tafelen toepasten; het geeft de relativiteit, kromming van de ruimte, de lenswerking van de planetaire atmosfeer en andere ontdekkingen van de laatste tijd, die onze astrofysici deden. Een ander deel van Oahspe geeft de sleutels van de oude talen en veel van de rituelen die in de oude geheime orden toegepast werden. Een boek getiteld 'discipline' vermeldt een manier om geestelijke vermogens te

ontwikkelen, profetische bekwaamheden en buitenzintuigelijke waarnemingen. Dit boek Oahspe verscheen bijna een eeuw voor zijn tijd. Ten aanzien van het opvoedkundig terrein zien we, dat recente ontwikkelingen in opvoeding en psychologie reeds voorspeld werden en een methode werd gegeven om kinderen te oefenen, die vooruitstrevende opvoeders in praktijk trachten te brengen. Het zou inderdaad vreemd zijn geweest, als God de mensheid geen antwoord zou hebben gegeven op de talloze vragen die in deze hachelijke tijden naar voren komen. Om na het bestuderen van Oahspe de huidige wereldomvattende veranderingen gade te slaan, is als het kijken naar een toneelstuk, waarvan het thema, het verloop en het slot bekend zijn. Het is niet de bedoeling van Oahspe om de eerdere bijbels, Veda's of andere heilige boeken te vervangen, ook is Oahspe geen herziening of bijdrage voor een ervan, maar het is een nieuwe bijbel. Het is veeleer een bijbel, die de motieven van alle anderen samenvat en eveneens openbaringen van de hemelen geeft. Andere bijbels waren slechts voor een volksstam of een ras bedoeld; deze is voor alle rassen en volkeren van de aarde en toont aan dat de vroegere gewijde boeken delen waren van een groots opgezet plan van onze Vader om licht te schenken aan de stervelingen. Door Oahspe leren we, waarom de Chinezen volgelingen van Confucius werden, de Hindoes brahmanen en boeddhisten en waarom de naar het westen getrokken mensen joden en christenen werden. In Oahspe ontdekken we de noodzaak voor deze openbaring, die voorziet in een broederschap van alle volkeren. Het is ook de enige bijbel die de aangelegenheden bekendmaakt van de engelen in de hemel; wat zij doen, hoe ze leven en reizen en de rollen, die velen van hen met de stervelingen vervullen. In feite openbaart het

ons een hemel die waard is om voor te leven. ■

## OAHSPÉ

1. Toen de mens was geschapen, zei Jehovih, de Schepper, tot hem: Opdat u zult weten dat u het werk van Mijn hand bent, heb Ik u het vermogen tot kennis, macht en heerschappij gegeven. Dit was het eerste tijdperk.
2. Maar de mens was hulpeloos, hij kroop op zijn buik en hij begreep de stem van de Almachtige niet. En Jehovih riep Zijn engelen, die ouder waren dan de aarde, en Hij zei tegen ze: Ga heen, richt de mens op en leer hem hoe hij moet begrijpen.
3. En de hemelse engelen daalden op aarde neer en richtten de mens op. En de mens liep op de aarde rond. Dit was het tweede tijdperk,
4. Jehovih zei tegen de engelen die bij de mens verbleven: Kijk eens, de mens heeft zich vermenigvuldigd op de aarde. Breng hen bijeen en leer hen in steden en naties te wonen.
5. En Jehovih's engelen leerden de volkeren van de aarde om bij elkaar te wonen in steden en staten. Dit was het derde tijdperk.
6. En in die tijd verhief het beest (het ego) zich voor de mens, en sprak tot hem en zei: Neem wat u wilt, want alle dingen zijn van u en ze zijn goed voor u.
7. En de mens gehoorzaamde het beest en er kwam oorlog op de wereld. Dit was het vierde tijdperk.
8. En de mens walgde ervan en hij riep tot het beest en zei: U hebt gezegd: Neem alle dingen in bezit, want ze zijn goed voor u. Maar kijk eens, oorlog en dood hebben mij aan alle kanten ingesloten. Daarom smee ik u, leer mij vrede!
9. Maar het beest sprak: Denk niet dat ik ben gekomen om vrede op aarde te brengen; ik kom niet met vrede, maar met het zwaard. Ik kom de man opzetten tegen zijn vader, en de dochter tegen haar moeder. Wat u ook te eten vindt, vlees of vis, eet ervan en denk niet aan morgen.
10. En de mens at vis en vlees en werd een vleeseter, en er kwam duisternis over hem; hij hoorde de stem van Jehovih niet meer en geloofde niet meer in Hem. Dit was het vijfde tijdperk.
11. En het beest verdeelde zich in vier grote koppen en nam de hele aarde in bezit, en de mens viel neer en aanbad ze.



12. En de namen van de koppen van het beest luiden: boeddhist, christen, brahmaan en mohammedaan, En zij verdeelden de aarde en namen elk hun deel, ze kozen soldaten en staande legers om hun aardse verheerlijking te handhaven,
13. En de brahmanen hadden 7 miljoen soldaten; de boeddhisten 20 miljoen; de christenen 7 miljoen en de mohammedanen 2 miljoen, en hun beroep was het doden van mensen. En de mens, in dienst van het beest, gaf een zesde van zijn leven en werken aan de oorlog en het handhaven van de legers, en een derde van zijn leven gaf hij aan losbandigheid en dronkenschap. Dit was het zesde tijdperk.
14. Jehovih riep tot de mens om op te houden met het kwaad, maar de mens hoorde Hem niet, Want de sluwheid van het beest (het ego) had het vlees van de mens veranderd, zodat zijn ziel als in een wolk gehuld was, en hij hield van de zonde.
15. Jehovih sprak tot Zijn engelen in de hemel en zei: Ga nogmaals naar de aarde, naar de mens die ik schiep om de aarde in vreugde te bewonen, en zeg tegen hem: Dit zegt Jehovih:
16. Zie, het zevende tijdperk is op komst. Uw Schepper gebiedt u te veranderen van een ruziezoekend, vleesetend mens in een vreedzaam, plantenetend mens. De vier koppen van het beest zullen verwijderd worden; en er zal geen oorlog meer op de aarde zijn.
17. Uw legers zullen worden ontbonden. En al wie vanaf deze tijd geen oorlog meer wil voeren, zult u niet dwingen, want het is het gebod van uw Schepper.
18. Ook zult u geen enkele god, heer of verlosser bezitten; maar alleen uw Schepper; Jehovih! Hem alleen zult u dienen, van nu aan tot in eeuwigheid. Ik ben toereikend voor Mijn eigen scheppingen.
19. En aan degenen die zich van de heerschappij van het beest bevrijden en dit verbond met Mij sluiten, heb ik de grondslagen van Mijn koninkrijk op de aarde gegeven.
20. En dit zullen Mijn uitverkorenen zijn: Door hun verbintenissen en hun werken zullen zij voortaan op aarde worden gekend als de Mijnen, en ze zullen Faithists worden genoemd.
21. Maar degenen die deze verbintenissen niet willen aangaan, heb ik de getallen van het beest gegeven, en zij zullen uziërs worden genoemd; dat betekent: vernietigers. En dit zullen voortaan de twee soorten mensen op aarde zijn: faithists en uziërs,
22. En de hemelse engelen daalden op de aarde neer, bij de mensen, en ze verschenen rechtstreeks aan hen, honderdduizenden, en ze spraken zoals de mens spreekt en schreven zoals de mens schrijft en ze onderwezen deze dingen over Jehovih en Zijn werken.
23. En in het 33e jaar daarna bereidden en openbaarden de Afgezanten van de hemelse engelscharen voor de mens, in de naam van Jehovih, Zijn hemelse koninkrijken, en hiermee hebben ze dus het plan van Zijn heerlijke scheppingen bekendgemaakt voor de verrijzenis van de volkeren van de aarde.
24. Dit boek, OAHSPE, is niet onberispelijk, maar om de stervelingen te leren hoe ze erin kunnen slagen de STEM van de SCHEPPER te horen en ZIJN HEMELEN te zien in het volle bewustzijn, terwijl ze nog op aarde leven, en naar waarheid de plaats en toestand te kennen die hen wacht na de dood.
25. Ook zijn of waren de openbaringen in deze OAHSPE niet helemaal nieuw voor de stervelingen. Dezelfde dingen werden terzelfder tijd geopenbaard aan velen die ver van elkaar woonden, maar die eerst daarna met elkaar in contact kwamen.
26. Omdat dit licht dus veelomvattend is en aardse en geestelijke dingen omvat, wordt dit het begin van het KOSMON TIJDPERK genoemd. En omdat het verband houdt met aarde, hemel en geest, wordt het OAHSPE genoemd.

## DE STEM VAN DE MENS

1. O Jehovih, wat ben ik, dat ik U zou smeken? Ken ik mijn eigen zwakheid of begrijp ik mijn manier van denken? U hebt de wonderlijkste scheppingen voor mijn oog geplaatst: zij maken indruk op mij en mijn gevoelens stijgen op, in herinnering aan de Almachtige. Hoe heb ik ook maar één gedachte ontwikkeld, dan door Uw werken te zien? Wat kan ik anders dan mijn Schepper gedenken en in Uw scheppingen, O Jehovih, een rijke bron van meditatie vinden, al mijn levensdagen?

2. En toch, hoewel ik mij de aarde heb toegeëigend, ben ik met dit alles niet gelukkig of volmaakt. Ellende, misdaad en egoïsme drukken op mijn volk.

3. Wat is mijn zwakheid, dat ik dit niet kan overwinnen? Of wat is mijn kracht, dat ik bezwijk voor de aardse begeerten? Op U bouw ik mijn geloof en moed; maar ik struikel en val voor ik de oorzaak van mijn zwakheid ken. Ben ik geschapen dat ik voor altijd een verwijt voor mijzelf zal zijn en een berisping voor mijn eigen gedrag?

4. Hoe zal ik tegen deze of die mens zeggen: Wees rein en heilig, O mens! Zijn niet mijn vlees en bloed het bewijs dat de mens niet zonder zonden kan zijn? O, dit verdorven zelf, die neiging om van de rechte af te raken! U, O mijn Schepper, hebt voor mijn verstand bewezen, elke dag van mijn leven, dat U alleen machtig bent in reinheid en waarheid,

5. O, had ik toch een begin vanwaar ik Uw wonderlijke besluiten kon beoordelen; of kon ik een weg vinden waarop ik nooit zou struikelen! Toch, O Jehovih, wil ik mij niet beklagen over Uw manier van werken. U hebt voor mijn verstand een grens bedacht, waardoor Ik aan U denk en Uw naam aanroep. Ik merk mijn eigen ijdelheid; dat ik door mijn eigen kennis minder verplicht aan U zou worden!

6. Wat ben ik, O Jehovih, zonder U; of waarin zal ik de glorie van Uw scheppingen ontdekken, dan door het licht van Uw aanschijn? U bracht mij voort uit zonde en duisternis en bekleedde mij met licht. Ik zie mijn eigen nietigheid in Uw grote werken. U hebt mij verplicht mij op de aarde te bewegen, te verblijven bij de dieren en alle soorten kruipende dingen. U gaf mij geen enkele eigenschap waardoor ik boven hen kan staan, behalve in de macht tot vernietigen. Het hoge firmament plaatste U boven mij; de sterren, maan en zon! Ik weet dat U daar bent geweest, maar ik ben gebonden aan een kleine plaats in Uw werken. Ik heb geen macht om mij te verheffen naar Uw verre plaatsen, noch om Uw uitgestrekte hemelen te kennen.

7. Nee, ik heb geen macht om mijn eigen afmeting en gestalte te vormen, maar alle dingen nemen een vorm en afmeting aan, of ik het wil of niet. Op Uw eigen manier zijn de grondvesten van de wereld gebouwd; door hun grootte ben ik beschaamd; door de majesteit van Uw hand ontsteld. Waarom heb ik mij tevergeefs opgeworpen als het hoogste van Uw werken? Mijn gebreken zijn erger dan van welk ander levend schepsel dan ook onder Uw zon. Ik kan mijn huis niet volmaakt bouwen, zoals dat van de vogel; mijn vernuft kan geen spinnenweb vormen; ik kan niet in de lucht zweven als een vogel, noch in het water leven als een vis, noch wonen in harmonie als de bij. De helft van mijn nazaten sterft in de kindsheid; veel van mijn familieleden zijn ruziezoekers, vechtersbazen, dronkaards en bedelaars; mijn beste zoons en dochters zijn minder trouw dan een hond! Ik voer oorlog om mijn broeder te doden, zelfs terwijl Uw wijde aarde ruimte heeft voor allen. Ja, ik vervloek de aarde met hongersnood, zonde en voortijdige dood. O, kon ik mezelf maar leren niet over mijn grootheid op te scheppen, dat ik voor altijd beschaamd moet zijn voor Uw aangezicht, Jehovih!

8. Maar ik zal mijn ongerechtigheden opbiechten; ik kan niets verbergen voor het oog van mijn Schepper. Luister naar mij, O Vader!

9. Ik nam de wapenen op tegen mijn broeder. Ik omsingelde hem met grote legers om hem te plunderen.

10. Ik vermeerderde zijn weduwen en wezen door de slag van mijn zwaard; de angstkreten uit hun mond beantwoordde ik door mijn broeders oogsten te vernietigen.

11. Ik bouwde gedenktekens voor mijn kapiteins en generaals die in het doden een grote vaardigheid toonden. Ja, ik graveerde ze van boven tot onder met hun bloedige overwinningen.

12. En in mijn ijdelheid riep ik tot de jongeren en zei: Kijk eens naar de glorie van machtige mannen! Deze grote monumenten heb ik voor ze opgericht.

13. En de jeugdigen in mijn huisgezin werden aangezet tot het streven naar buit. Door het voorbeeld van mijn hand gingen ze zich oefenen in het oorlogvoeren.

14. Mijn kolonels en generaals gaf ik gouden onderscheidingen. Ik zei tegen de jonge vrouwen: Kom, ik bewijs jullie grote eer; jullie mogen dansen met de officieren des doods!

15. En ze huppelden op hun tenen, opgetogen door mijn honingzoete woorden! O Jehovih, hoe heb ik mijn slechtheid niet verborgen; wat heb ik gefaald door het bloed van mijn broeder te laten vloeien tot genot van satan!

16. Grote eer en glorie heb ik aan mijn vernietigende legers gegeven. Onder het voorwendsel om vrede op te leggen hakte ik mij een weg door vlees en bloed.

17. Ik maakte aanspraken op een koninkrijk. Ik zei tegen mijn volk: we moeten een koninkrijk hebben. Ik toonde hen geen reden hiervoor; maar ik verzocht hen de wapenen op te nemen en mij te volgen uit vaderlandsliefde. En wat was vaderlandsliefde helemaal? Zie, ik maakte het tot iets groters dan U en Uw gebod: GIJ ZULT NIET DODEN.

18. Ja, door mijn sluwe woorden leerde ik hen dat mijn broeder mijn vijand was; dat het vaderlandsliefde was om hem en zijn volk aan te vallen en te vernietigen.

19. En zij haastten zich op het geluid van mijn stem, voor mijn glorie in de grootheid van mijn koninkrijk, en zij volbrachten grote verwoesting.

20. Ja, ik bouwde hogescholen om mijn jongeren te trainen in het oorlogvoeren. Ik trok een grens, hierheen en daarheen en zei: Dit is mijn koninkrijk! Alle anderen zijn mijn vijanden.

21. Ik aaide mijn jongeren over het hoofd en zei: Jullie zijn de gesel van de oorlog! Groot zal jullie glorie zijn.

22. En hun verstand had zich van de vrede afgekeerd; ik liet ze denken dat het terecht was om voor mij en mijn land op te komen en mijn broeder en zijn volk te vernietigen.

23. Ze bouwden talloze forten, kastelen en arsenalen voor mij. Ik zei tegen mijn volk: Kom eens kijken naar de glorie van mijn verdedigingswerken, die ik voor jullie bouwde!

24. En ze gaven mij geld en garnizoenen en oorlogsschepen en torpedo's en ze schreeuwden: Hoera voor ons koninkrijk! Wij vertrouwen op deze dingen, maar niet op U, onze Schepper!

25. Zo leidde ik hen van U vandaan. Ik liet ze de ogen op de dood richten. Door de macht van mijn legers schafte ik de gerechtigheid af.

26. Ik overdekte de aarde met dronkaards, en weduwen en wezen; ik bracht ze tot de bedelstaf, maar ik wekte hun trots op door te zeggen: Kijk eens wat een grote parate legers wij hebben!

27. Ik spotte tegen de man die zei: Er zal een tijd van vrede komen als Uw oorlog er niet meer voor altijd zal zijn, en ik zei: Jij dwaas!

28. Ik ken de aanklachten tegen mij, O Vader. Ik kan mijn ongerechtigheid niet verbergen voor Uw oog. Ik heb gezegd dat de oorlog een noodzakelijk kwaad was om een overbevolkte wereld te voorkomen. Ik keerde mij af van de ruime, onbewoonde gebieden van de aarde. Met deze valsheid in mijn mond stond ik voor U! Ja, ik riep uit alsof het rechtvaardig was en zei: Ik strijd voor gerechtigheid en voor bescherming van de zwakken! Bij de vernietiging van mijn broeders trad ik op als een moordenaar, terwijl ik deze verontschuldiging bepleitte. Koppig volhardde ik door niet de gerechtigheid aan de andere kant te zien, terwijl ik datgene afsneed wat U levend had geschapen. Boven het werk van Uw handen verhief ik mijzelf tot een snoeimes in Uw wijngaard.

29. Ja, meer dan dat, ik overtuigde mijn zoons en dochters ervan dat oorlogvoeren voor mij was als oorlogvoeren voor onze Vader in de hemel. Door mijn godslastering leidde ik ze in het verderf. En toen

de slag een dag lang voorbij was, riep ik uit: Aanschouw de glorie van hen die werden gedood voor de eer van hun land. Zo stapelde ik misdaad op misdaad in Uw tegenwoordigheid, Jehovih; zodoende vernielde ik Uw prachtige schepping. Werkelijk, ik heb tegenover U niet één woord om mijn daden te rechtvaardigen.

30. O, was ik maar trouw aan U gebleven, Jehovih. Maar ik verzon goden tot verheerlijking van het kwade. In de ene plaats riep ik tegen mijn zoons en dochters: wees brahmanen; Brahma redt ieder die zijn naam belijdt. In een andere plaats zei ik: wees boeddhisten, Boeddha redt ieder die zijn naam aanroept. In een volgende plaats zei ik: Wees christenen; Christus zal ieder behouden die zijn naam aanroept. Ergens anders zei ik: Wees mohammedanen; hij die zegt: Er is maar één god en Mohammed is zijn profeet, die zal bevrediging zonder zonden hebben.

31. Zo heb ik de aarde verdeeld, O Jehovih! Ik heb hen in vier grote afgoderijen gegrondvest en allerlei soorten vernietigingswapens in hun handen gelegd; en ze zijn vreselijker tegen elkaar geworden dan de dieren in het woud. O, kon ik deze grote ongerechtigheden, die ik als eeuwigdurende kwellingen voor de aarde opriep, maar verwijderen. Werkelijk, er is geen verlossing in één van hen.

32. Hun volkeren vernietigen elkaar voortdurend. Zij vechten en doden voor hun verschillende religies, en zetten Uw gebod opzij: gij zult niet doden. Zij hebben hun eigen natie lief en haten al de anderen. Ze zetten Uw gebod opzij: hebt uw naaste lief als uzelf.

33. Zij prediken en bidden genoeg waarheid, maar geen van deze mensen brengt in enige mate, evenredig aan hun verstand, vrede, liefde en deugd in praktijk. Deze religies hebben geen enkele natie of stad op heel de wereld van de zonde gered.

34. Vergeefs heb ik gezocht naar een plan tot verlossing; een plan dat de aarde tot een paradijs zou maken, en het leven van de mens tot een heerlijkheid voor U en een vreugde voor hemzelf. Maar helaas, de twee uitersten, rijk en arm, hebben het vooruitzicht op een duizendjarig rijk tot een voorwerp van bespotting gemaakt.

35. Voor één man die rijk is zijn er duizend armen, en hun belangen zijn eindeloos met elkaar in strijd. De arbeid schreeuwt zijn leed uit, maar het kapitaal treft hem met harteloze slag.

36. Natie is tegen natie, koning tegen koning, koopman tegen koopman, consument tegen producent; ja zelfs man tegen man, in alle dingen op de aarde.

37. Omdat de staat verdorven is, profiteert de politicus ervan; omdat de maatschappij verdorven is, bezitten de advocaat en het gerechtshof grote rijkdom en houden overdadige feesten; omdat het vlees van mijn volk verdorven is, haalt de dokter een overvloedige oogst binnen.

38. Nu, O Jehovih, kom ik tot U. U bezit het geheim van de vrede, de harmonie en de goede wil onder de stervelingen. Schenk mij van Uw licht, O Vader! Wijs mij de weg naar vooruitgang, opdat oorlog, misdaad en armoede tot een einde zullen komen. Opent U de poort naar vrede en liefde en deugd en waarheid, opdat Uw kinderen zich mogen verheugen in het leven en U en Uw werken mogen verheerlijken voor altijd.

39. Dit is de stem van de mens, O Jehovih! In al de naties van de aarde klinkt deze stem tot U op! Zoals U sprak tot Zarathoestra, en tot Abraham en Mozes, hen voortleidend uit de duisternis, O spreek U, Jehovih!

40. Slechts in U heeft de mens vertrouwen; U alleen was toereikend in de oude tijden: Vandaag bent alleen U toereikend voor Uw eigen schepping. Spreek U, O Jehovih!

Hierin worden de drie grote werelden CORPOR, ATMOSFEREA en ETHEREA onthuld. Terwijl in alle andere bijbels wordt geopenbaard dat deze wereld werd geschapen, wordt in deze bijbel geopenbaard hoe de Schepper haar heeft geschapen. Waar andere bijbels de hemelen voor de geesten van de doden hebben verkondigd, onthult deze bijbel waar die hemelen zijn, en de manier van doen en de glorie en het werk waar de geesten van de doden van genieten, waardoor de wijsheid, macht, liefde en glorie van de Almachtige worden verheerlijkt voor het verstand van de mensen.

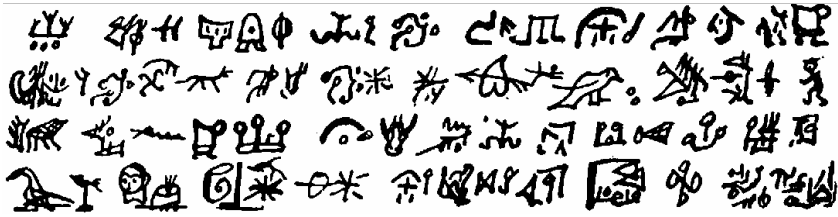

afb.1

Apologie: "Het universum is gevuld; alle dingen zijn de leden ervan. Zij hebben een taal; verzoek hen te spreken. U bent de griffier van hun woorden. Zodanig is de Panische (aardse) taal, de eerste taal. Wat zegt de vogel? Het beest? De sterren? De zon? Het al? Het is hun ziel die spreekt. U hoort de ziel, en herhaalt het. Dit licht leidt u naar de oorsprong".

## BOEK VAN JEHOVIH

### HOOFDSTUK I

1. ALLES was. ALLES is. ALLES zal altijd zijn. Het AL sprak en er was beweging, en er is beweging, En er zal altijd beweging zijn; en omdat het positief is, werd het Hij en Hem genoemd. De AL BEWEGING was Zijn spraak.
2. Hij zei: IK BEN. En Hij omvatte alle dingen, het zichtbare en het onzichtbare. Er is niets in het hele universum dat geen deel van Hem is.
3. Hij zei: Ik ben de ziel van alles, en dat alles wat wordt gezien is uit Mijn persoon en Mijn lichaam.
4. Krachtens Mijn tegenwoordigheid bestaan alle dingen. Krachtens Mijn tegenwoordigheid is er leven. Krachtens Mijn tegenwoordigheid worden de levenden in het leven voortgebracht, Ik ben de BEZIELER, de BEWEGER, de SCHEPPER, de VERNIETIGER. Ik ben de EERSTE en de LAATSTE.
5. Uit twee schijnbare entiteiten besta ik; niettemin BEN IK SLECHTS ÉÉN. Deze entiteiten zijn het ONZICHTBARE, dat MACHTIG is, en het ZICHTBARE, dat uit zichzelf ONMACHTIG is en CORPOR wordt genoemd.
6. Met deze twee entiteiten, in de gelijkenis van Mijzelf, maakte Ik al het levende; want zoals het leven het machtige deel is, zo is het stoffelijke het onmachtige deel.
7. Hoofd over al wat op de aarde leeft maakte Ik de mens; mannelijk en vrouwelijk maakte Ik ze. En opdat de mens Mij zou kunnen onderscheiden, gebood Ik hem Mij een naam te geven; krachtens Mijn tegenwoordigheid gebood Ik hem. En de mens noemde Mij niet naar iets in de hemel of op de aarde. In gehoorzaamheid aan Mijn wil noemde hij Mij naar de geluiden die de wind voortbrengt, en hij zei: E - 0 - IH ! (ie-o-aa). Hetgeen nu wordt uitgesproken als Jehovih (dsjehovaai - vert.) en zo wordt geschreven:



## HOOFDSTUK II

1. Jehovih zei: Krachtens Mijn tegenwoordigheid schiep Ik de zichtbare en de onzichtbare werelden. En Ik gebod de mens hen namen te geven. En de mens noemde de zichtbare werelden corpor en de onzichtbare werelden es; en de bewoners van corpor noemde de mens corporiërs. Maar de bewoners van es noemde hij soms es'siërs, soms geesten en soms engelen.

2. Jehovih zei: Ik schiep de aarde, en vormde haar, en plaatste haar in het wereldruim; en door Mijn tegenwoordigheid bracht Ik de mens als levend wezen voort. Een stoffelijk lichaam gaf Ik hem, opdat hij stoffelijke dingen zou kunnen leren; en de dood schiep Ik opdat hij zou kunnen opstijgen in het firmament en Mijn etherische werelden zou erven.

3. Aan es gaf Ik de heerschappij over corpor; met es vulde Ik alle ruimte in het firmament, Maar van corpor maakte Ik de werelden en manen en sterren en zonnen, zonder tal maakte Ik ze, en Ik liet ze zweven op de plaatsen die Ik ze toewees.

4. Es verdeelde Ik in twee delen, en Ik gebod de mens ze namen te geven, en hij noemde de één etherea en de ander atmosfeera. Dit zijn de drie soorten werelden die Ik schiep, maar Ik gaf verschillende dichtheden aan de atmosferische werelden en verschillende dichtheden aan de etherische werelden.

5. Als substantie voor Mijn etherische werelden schiep Ik ethe, het MEEST VERDUNDE. Van ethe maakte Ik ze. En Ik maakte ethe tot het meest ijle van alle geschapen dingen, en Ik gaf er macht en plaats aan, niet alleen uit zichzelf, maar ook de kracht om te doordringen en in alle dingen te bestaan, zelfs in het midden van de stoffelijke werelden, En aan ethe gaf Ik de heerschappij over zowel atmosfeera als corpor.

6. In de allerhoogste plaatsen schiep Ik de etherische werelden, en Ik maakte ze van alle vormen en afmetingen, gelijkvormig aan Mijn stoffelijke werelden. Maar Ik maakte de etherische werelden zowel van binnen als van buiten bewoonbaar, met ingangen en uitgangen, met gewelven en bogen van duizenden mijlen hoog en breed, en Ik overheerste ze met het TOTAAL VOLMAAKTE mechanisme; en in kleuren en beweegbare afgronden en bergen met een eindeloze afwisseling en schittering. Ik gaf ze bewegingen en omloopbanen en routes van zichzelf; onafhankelijk maakte Ik ze en boven alle andere werelden in kracht en majesteit.

7. Ook schiep Ik geen enkele etherische wereld eender van afmeting of dichtheid of bestanddelen, maar elk verschillend van de ander, en met een eigen, onvergelykbare heerlijkheid.

8. Atmosferische werelden schiep Ik ook in het firmament, en Ik gaf ze plaatsen en omloopbanen en routes voor zichzelf. Maar de atmosferische werelden schiep Ik vormloos en zonder vast patroon, want zij verkeren in een proces van verdichting of ontbinding, in een overgangstoestand tussen Mijn etherische en Mijn stoffelijke werelden, Ik schiep ze met drie graden van verdichting, en Ik gebod de mens ze namen te geven, en de ene noemde hij a'ji, en de tweede ji'ay en de derde nebulae.

9. Maar ze zijn allemaal samengesteld uit dezelfde substanties, zoals de aarde, maar verdund. Noch is er op of in de aarde iets, zelfs ijzer, lood, goud, water, olie of steen, dat ook niet in Mijn atmosferische werelden bestaat. Zoals Ik licht aan de aarde gaf, zo heb Ik licht aan veel van hen gegeven; en Ik gebod de mens om die allen kometen te noemen. En zo noemde hij ze.

10. En ook schiep Ik atmosfeera rondom Mijn stoffelijke werelden; tegelijk maakte Ik ze.

## HOOFDSTUK III

Zo sprak Jehovih; door het licht van Kosmon maakte Hij deze dingen bekend onder de naties van de aarde.

2. De mens keek biddend omhoog en verlangde de oorsprong te weten van alle geschapen dingen; zowel op aarde als in de hemel. En Jehovih antwoordde hem en zei:

3. De wervelwind maakte Ik tot een teken voor de mens over de oorsprong van Mijn geschapen werelden. Als u de kracht van de wervelwind ziet, terwijl die het stof van de aarde opneemt en bijeendrijft, weet u dat ik precies zo de a'ji en ji'ay en nebulae in het hemelse firmament samenbreng; door de kracht van de wervelwind schep Ik de stoffelijke zonnen, manen en sterren. En Ik gebod de mens de wervelwinden in het etherisch firmament te benoemen, en hij noemde ze vortexen (draaikolken, energiewervelingen - vert.) en wark; overeenkomstig hun vorm noemde hij ze.

4. Door de kracht van de rotatie die de uiterste delen snel voortdrijft verdicht Ik de atmosferische werelden die in het firmament zweven; en dat worden Mijn stoffelijke werelden. In het midden van de vortexen maak Ik ze, en door de kracht van de vortexen laat Ik ze om hun as draaien en breng ze in de banen die Ik ze toewees. Verder reikend dan de manen van een planeet heb Ik de vortexen geschapen, en zij dragen de manen ook.

5. Rondom sommige van Mijn stoffelijke werelden heb Ik nevelige gordels en ringen voortgebracht, opdat de mens de rotatie van Mijn vortexische werelden zou begrijpen.

6. Voor elke stoffelijke wereld schiep Ik het allereerst een vortex, en door zijn rotatie en door de plaatsen in de ruimte waarheen hij reisde liet Ik de vortex de stoffelijke wereld voortbrengen.

7. Een grote vortex schiep Ik voor de zon en binnen deze vortex en eraan onderworpen maakte Ik de vortexen van veel van de stoffelijke werelden. De zonnevortex bracht Ik aan het roteren en Ik gaf hem de kracht om de andere vortexen in zich te dragen. Overeenkomstig hun dichtheid en positie worden zij dus rondom de zon voortgedragen.

8. Denk niet, O mens, dat Ik de hemelruimte als een dorre woestenij en zonder nut schiep. Zoals de mens in de stoffelijke vorm is aangepast aan de stoffelijke aarde, zo is hij in de geestelijke vorm aangepast aan Mijn etherische werelden, Ik heb de mens drie grote toestanden geschonken: de stoffelijke, de atmosferische en de etherische.

## HOOFDSTUK IV

1. De mens ontwaarde de samenstelling van de wereld in het algemeen en hij bad dat zijn ogen geopend mochten worden voor een teken in de hemel; en Jehovih antwoordde hem en zei:
2. De wolken in de lucht maak Ik opeens zichtbaar; door verschillende windstromingen maak Ik zo het onzichtbare zichtbaar en voelbaar voor de zintuigen van de mens. Op dezelfde manier laat Ik de etherische stromingen a'ji, ji'ay en nebulae voortbrengen, voorafgaand aan het scheppen van de stoffelijke werelden.
3. In het hele universum heb Ik het onzichtbare gemaakt om over het zichtbare te heersen. Laat het vormen van de wolken in het zicht van de mens op aarde blijven, opdat hij kan getuigen over de manier waarop het onzichtbare zichtbaar wordt.
4. De mens ontwaarde het en bad om een duurzaam teken, en Jehovih antwoordde hem en zei:
5. Aanschouw de boom die uit de grond ontsprongen is en zijn tijd vervult, hij valt om, verrot en keert tot de aarde terug. Maar zie, de wind die u niet ziet houdt nooit op te waaien. Evenzo is de vergelijkbare duur van alle dingen. Denk niet, O mens, dat stoffelijke dingen worden vernietigd omdat zij verdwijnen; want zoals een waterdruppel verdampt en als onzichtbare damp in de lucht opstijgt, zo is het met alle stoffelijke dingen; zelfs aarde, stenen, goud, zilver en lood worden na verloop van tijd als niets in het hemelse firmament.
6. De dingen die de mens ziet, schiep Ik met een begin en een einde; maar het onzichtbare maakte Ik met een duur zonder einde.
7. De stoffelijke mens maakte Ik als behorend tot het zichtbare; maar de geestelijke mens maakte Ik als iemand in het onzichtbare, en eeuwigdurend.
8. Zoals de stoffelijke mens stoffelijke dingen aanschouwt, zo volgt de geestelijke mens de verdampte, stoffelijke entiteiten van de dingen naar boven. Zoals stoffelijke dingen tastbaar zijn voor stoffelijke wezens, zo zijn es- dingen tastbaar voor de geesten van de doden.
9. Zoals Ik het water laat opstijgen als damp en een plaats boven in de lucht laat innemen, laat dit dan een teken en bewijs zijn van andere plaatsen in atmosfeera, waar de geesten van de lagere hemel wonen.
10. Evenals Ik een grens stelde aan het opstijgen van de wolken, stelde Ik een grens aan de plaatsen van de verschillende soorten substantie in atmosfeera; hoe meer ijl en krachtig naar het uiterste, des te meer verdicht en krachteloos nabij de aarde.
11. Overeenkomstig de toestand van deze verschillende plateaus in atmosfeera, hetzij ze dichtbij de aarde zijn of er hoog boven, zo zal de geest van de mens zijn plaats in de eerste hemel innemen; overeenkomstig zijn dieet en begeerten en gedrag zal hij in de geest wonen op het plateau waaraan hij zich gedurende zijn aardse leven heeft aangepast.
12. Want Ik maakte in alle dingen de aantrekkingskracht duidelijk voor het oog van de mens, opdat hij niet zou kunnen dwalen, want Ik maakte hen zo dat het gelijke het gelijke zou aantrekken.
13. De mens trachtte de loop der dingen te weten te komen. Jehovih antwoordde hem en zei:
14. Open uw ogen , O mens! Er is een tijd van de kinderjaren, een tijd van de scheppingsdrang, een tijd van ouderdom en een tijd van sterven voor alle mensen. Evenzo is het met alle stoffelijke werelden die Ik heb geschapen.
15. In het begin draagt de vortex haar als damp met zich mee, en als zij zich verdicht brengt de wrijving hitte voort, en zij smelt en wordt tot een bol van vuur in de hemel. Vervolgens neemt ze haar plaats in als een nieuwgeboren wereld, en Ik plaats haar in de omloopbaan die voor haar is gereedgemaakt.
16. In het volgende tijdperk breng Ik haar in se'mu, want zij is rijp om levende schepselen voort te brengen; en Ik schenk haar het planten- en dierenrijk.



17. Daarna gaat zij ho'tu binnen, want het tijdperk van vruchtbaarheid is voorbij, evenals de levenden die in de kindsheid verkeren. Vervolgens gaat zij a'du binnen, en niets kan zich meer op haar ontwikkelen, Dan komt uz, en ze verdwijnt stilletjes in de onzichtbare rijken. Zo schep Ik, en zo vernietig Ik planeten, zonnen, manen en sterren.

18. Mijn voorbeelden gelden voor alle mensen, Mijn getuigenissen zijn zonder tal. Ik laat de boom uit de grond opstijgen. Ik geef hem een tijd om vruchten voort te brengen; en dan onvruchtbaarheid, en vervolgens de dood en ontbinding. Ik maak het nieuwe veld gereed met rijke teelaarde, om voort te brengen; en het oude veld dat is uitgeput, en de mens zal voortgang en bestemming van een hele wereld overwegen.

19. Laat geen mens zich verwonderen over de afmeting van de mammoet en de ichtyosaurus, want er was een tijd voor hen zoals er een tijd is voor de infusoriën van heden.

20. Ik heb u een teken gegeven, O mens, in de koningin van de honingbij; door de verandering in de cel wordt ze tot koningin, uit dezelfde soort kiem als de andere bijen. Wees dus wijs en denk eraan dat de aarde niet op dezelfde plaats in het firmament is als ze vroeger was. Laat dit voor u een bewijs zijn van de groei, de verandering en de barensnood van de aarde.

21. Niettemin, O mens, zijn het zichtbare en het onzichtbare slechts delen van Mijn persoon; Ik ben de Eenheid van het geheel.

## HOOFDSTUK V

1. De mens ontwaarde de grootsheid en heerlijkheid van de stoffelijke werelden. Hij zei: Hoe zal ik spreken over Uw grote werken, O Jehovih, en van Uw wijsheid en macht! Zal ik mijn mond openen voor U? Ik kijk naar Uw talloze sterren, zonnen en manen die door de hemelen zijn verspreid! De miljoenen jaren dat U ze in het nooit eindigende firmament liet wentelen! Optochten van machtige werelden, af en aan en rondom! Voortgaand op Uw adem!

2, 0 Gij Allerhoogste! Hoe moet ik mijn onbeduidendheid verbergen! Ik kan nog niet het kleinste ding levend scheppen! Zelfs de kleur van een haar op mijn hoofd kan ik niet veranderen. Wat ben ik, dat U naar mij omzag?

3. Zeg mij, O mijn Schepper, waar kwam het leven vandaan? Dat onzichtbare in mij, dat zich bewust is van het bestaan? Zeg me hoe al het levende tot leven kwam!

4. Jehovih hoorde de woorden van de mens en Hij antwoordde hem en zei: Laat er een teken aan de mens worden gegeven, opdat hij se'mu zal kunnen begrijpen. Daarna liet Jehovih de kwal en het groene schuim in het water ontstaan, om voortdurend te voorschijn te komen in alle tijdperken, opdat de mens het tijdperk van se'mu zou kunnen begrijpen, wanneer de aarde en de kusten aan het water en ook de wateren zelf worden overdekt met een mengsel van atmosferische en stoffelijke substantie. En deze substantie werd se'mu genoemd omdat Jehovih het door Zijn tegenwoordigheid met leven bezielde, en zo maakte Hij al het levende, zowel het planten- als het dierenrijk. Niet dat se'mu slechts de kwal of het groene schuim in het water is, want de aarde bracht in die dagen niet uitsluitend se'mu voort; niettemin zijn de kwal en het groene schuim in het water de tekenen van datgene wat er in die tijd op aarde bestond.

5. Jehovih zei: Door Mijn tegenwoordigheid bezielde Ik al wat leeft of ooit geleefd heeft tot leven.

6. Omdat Ik mannelijk en vrouwelijk ben, naar Mijn gelijkenis, zo maakte Ik hen. Omdat Ik de macht ben die tot leven bezielt, schiep Ik hen in gelijkenis met Mijzelf, en met de kracht om voort te brengen.

7. Overeenkomstig hun eigen plaatsen schiep Ik de levenden; niet in enkele paren, maar in honderden paren, en duizenden en miljoenen.

8, Overeenkomstig hun eigen plaatsen en het licht in se'mu gaf Ik ze hun kleur, aangepast aan hun woonplaatsen.

9. Ieder levend ding schiep Ik nieuw op de aarde, elke soort op zichzelf en niet één levend ding schiep

Ik uit een ander.

10. Laat er een teken op de aarde zijn, opdat de mens in zijn duisternis niet zal kunnen geloven dat het ene dier verandert in een ander.

11. Daarop gaf Jehovih toestemming dat verschillende dieren een nieuw levend dier konden voortbrengen, dat niet op zijn vader of zijn moeder zou lijken; maar Hij zorgde ervoor dat het nieuwe voortbrengsel onvruchtbaar was.

12. Jehovih zei: En dit zal het bewijs zijn voor alle mensen, dat Ik al het levende slechts naar zijn eigen soort schiep.

13. Zodanig is Mijn persoon en Mijn geest, van eeuwigheid tot eeuwigheid; en als Ik een nieuwe wereld in de tijd van se'mu breng, kijk, dan bezielt Mijn tegenwoordigheid de substantie tot leven; overeenkomstig de plaats en de omgeving breng Ik de verschillende soorten voort; want zij zijn vlees van Mijn vlees en geest van Mijn geest. Ik geef ze aan zichzelf; niettemin zijn ze allemaal leden van Mijn Persoon.

14. Als bewijs voor de mens: zie, eens was de aarde een bol van vloeibaar vuur! Ook was er geen enkel zaad op aanwezig. Maar op het geschikte moment liet Ik se'mu op de aarde regenen; en krachtens Mijn tegenwoordigheid bezielde Ik al het levende tot leven. Zonder zaad schiep Ik het leven dat in hen is.

## HOOFDSTUK VI

1. Toen de mens begrip had van de aarde keek hij omhoog en Jehovih zag hem en kende de verlangens van zijn ziel. Daarom zond Jehovih Zijn zoon Uz, en Uz sprak en zei:

2. Luister naar mij, O mens; de mysteries van hemel en aarde zal ik ophelderen voor uw verstand, zodat u kunt oordelen. U bent het hoogste en zal tot het voornaamste van alle koninkrijken worden; u zult wijsheid van de Grote Jehovih leren, en niemand zal u tegenspreken.

3. Bezin u, O mens, op de grootsheid van de koninkrijken van uw Vader en Zijn plaatsen in het firmament. Als ik u niet naar de hemelen daarboven breng, kunt u de plaatsen daarvan niet begrijpen.

4. Daarop verhief de mens zich in de geest en steeg op in het firmament, want zijn geest was gekristalliseerd in afzondering; en Uz en Es stegen met hem op en spraken met de stem van de Vader. En de mens zag dat alles in het firmament geordend was en steeds een eigen plaats innam. Vervolgens sprak Es en zei:

5. Kijk, O mens! Zoals een boer het koren op de ene plaats zaait, en tarwe op een andere, en wortelen weer ergens anders, en vlas - alles op een aparte plaats, evenzo slaat Jehovih de bestanddelen op waarvan werelden worden geschapen - alles op zijn plaats - de substantie van het ijzer op de ene plaats, de substantie van de stenen op een andere, de substantie van de plantenrijken op weer een andere, en evenzo de substantie van het dierenrijk; en de olie en het zand; want Hij heeft voor dit alles plaatsen in het hemelse firmament. Hetgeen u zag zijn de a'ji en de ji'ay en de nebulae; en op plaatsen temidden daarvan is ook se'mu. Laat niemand zeggen: Ginds is alleen maar waterstof, en daar slechts zuurstof. De verdeling van de substanties van Zijn scheppingen zijn niet zoals de mens het zou doen. Al de elementen worden niet alleen op nabije plaatsen gevonden, maar ook op verre plaatsen.

6. Wanneer de Vader Zijn werelden door de hemelen voert, verzamelen ze van alle dingen voldoende. Zo gebeurt het ook, dat als een stoffelijke wereld nog nieuw en jong is, zij niet bij toeval, maar doelbewust wordt gevoerd naar gebieden die voor haar geschikt zijn. Vandaar dat er een tijd is voor se'mu, een tijd dat er nebulea neervalt waardoor de wouden en de se'mu-lagen diep worden begraven om in een latere tijd te zorgen voor kolen en mest. Zo is er een tijd dat de aarde door een gebied in het firmament gaat waar zand en olie op haar neerregenen en haar overdekken en er gas ontstaat dat wordt opgeslagen voor de komende generaties van de mens.

7. En de mens zei: Ik schaam me voor U, O Jehovih! Ik keek omhoog en zei: Kijk naar de lucht, er is niets! Toen zei ik: Het is waar, de stoffelijke werelden worden geschapen van verdichte nebulae; maar

ik zag niet de wijsheid en glorie van Uw werken. Ik verborg U in toevallige gebeurtenissen. Uw onzichtbare wereld is zichtbaar geworden; het onwezenlijke is werkelijkheid geworden.

8. O, had ik toch maar aan U gedacht! O, had ik U toch niet ver weg geplaatst, noch wetten en besluiten verzonnen. Leert U mij, O Jehovih! Wat was het begin van de mens? Wat was het eerste levende dat U voortbracht?

9. Jehovih zei: Heb Ik Mijzelf niet verklaard in het verleden; heb Ik in Mijn werken niet duizenden jaren vooraf zorggedragen? Zoals Ik systeem heb getoond in de stoffelijke werelden, weet u, O mens, dat er systeem heerst in het firmament.

10. De boom schonk Ik leven; de mens schonk Ik leven en ook geest. En de geest die Ik maakte was apart van het stoffelijk leven.

11. Uit se'mu maakte Ik de mens, en de mens was slechts als een boom, maar woonde in ha'k; en Ik noemde hem Asu (Adam).

12. Ik overzag de uitgestrekte hemelen die Ik had geschapen, en Ik zag de ontelbare miljoenen geesten van de doden die op andere stoffelijke werelden hadden geleefd en waren gestorven, voordat de aarde werd geschapen.

13. Ik sprak in het firmament en Mijn stem bereikte de uiterste plaatsen. En in antwoord op de klanken van Mijn stem kwamen er talloze engelen van de weg in de hemel waar de aarde langs reist. Ik zei tegen ze: Kijk, Ik heb een nieuwe wereld geschapen; komen jullie maar en geniet ervan. Ja, jullie zullen erdoor leren hoe het was met andere werelden in voorbijgegangene tijdperken.

14. Er kwamen op de nieuwe aarde miljoenen engelen uit de hemel neer; maar veel van hen hadden nooit een stoffelijk leven doorgemaakt omdat ze in de kindsheid waren gestorven, en deze engelen begrepen de voortplanting en het stoffelijk leven niet.

15. En Ik zei: Ga heen en verlos Asu uit de duisternis, want ook hij zal in de geest opstijgen om Mijn etherische werelden te erven.

16. En nu bevond de aarde zich in de laatste periode van se'mu en de engelen konden gemakkelijk stoffelijke lichamen voor zichzelf aannemen; uit de elementen van de aarde kleedden zij zich, door de kracht van hun wil, met vlees en beenderen. Aan de zijde van de Asu's namen zij stoffelijke gedaanten aan.

17. En Ik zei: Gaan jullie maar en neem van alles dat op de aarde is; maar neem niet van de boom des levens, opdat jullie zodoende geen voortplanters worden en als dood zullen zijn voor de hemelen waar jullie vandaan kwamen.

18. Maar degenen die nooit stoffelijke dingen hadden geleerd en onvolmaakt in wijsheid waren, begrepen Jehovih's woorden niet en ze woonden met de Asu's samen en werden verleid, en ze namen van de vruchten van de boom des levens; en zie, ze zagen hun eigen naaktheid. En er werd uit het eerste ras (Asu) een nieuw ras geboren, de mens genoemd; en Jehovih bracht de aarde uit de barensnood van se'mu en de engelen gaven hun stoffelijke lichamen op.

19. Jehovih zei: Omdat jullie diegenen hebben verwekt die mede-erfgenamen in de hemel zullen zijn, zullen jullie met je voeten op de aarde lopen en aan de zijde van de nieuwgeborenen gaan, en beschermengelen voor hen zijn, want ze zijn van jullie eigen vlees en bloedverwantschap.

20. De vrucht van jullie zaad heb Ik met Mijn geest beziel, en de mens zal tevoorschijnkomen met een geboorterecht voor Mijn etherische werelden.

21. Zoals Ik het zaad van de eerstgeborenen heb beziel, zo zal Ik alle zaad bezielen tot aan het einde van de aarde. En ieder mannelijk kind en ieder vrouwelijk kind dat in het leven wordt geboren, zal Ik bezielen met een nieuwe geest die uit Mij zal voortkomen op het moment van de conceptie. Ik zal geen enkele geest van de hogere of de lagere hemel de kracht geven om een schoot binnen te gaan, of een foetus in een schoot, om opnieuw te worden geboren.

22. Zoals de stoffelijke aarde verdwijnt, zo zal het eerste ras Asu verdwijnen; maar aangezien Ik niet verdwijn, zal de geest van de mens ook niet verdwijnen.

## HOOFDSTUK VII

1. Jehovih zei: Laat er een teken worden gegeven aan de bewoners van de aarde, opdat zij dan'ha in het hemelse firmament kunnen begrijpen. Want zoals Ik de aarde een tijd schonk om het levende te scheppen, en de engelen een tijd om te komen en deel te nemen aan de eerste vruchten van de sterfelijkheid en de onsterfelijkheid, zo zal de mens in bepaalde perioden getuigenis ontvangen van Mijn scharen in de hemel.
2. En Jehovih liet de aarde en het zonnestelsel in een baan reizen waarvan de omloop 4.700.000 jaar bedraagt. En Hij plaatste op de route van de baan, op afstanden van 3000 jaar, etherische lichten, en als de aarde door deze plaatsen heengaat, verschijnen er engelen uit de tweede hemel in haar stoffelijke tegenwoordigheid. Zij komen als afgezanten, in gezelschappen van honderden en duizenden en tienduizenden, en zij worden de etherische scharen van de Allerhoogste genoemd.
3. Zij komen niet als afzonderlijke personen; zij komen ook niet voor een enkele sterveling.
4. En Jehovih gaf dit teken aan de mens op aarde, dat wil zeggen: In het begin van het licht van dan'ha zullen de geesten van de kort geleden gestorvenen de kracht bezitten om de gelijkenis van een stoffelijk lichaam aan te nemen en aan de stervelingen te verschijnen en rechtstreeks met ze te spreken. Iedere drieduizend jaar gaf Jehovih dit teken op de aarde, opdat degenen die de krachten en vermogens van zulke huisgeesten leerden kennen, getuigenis konden geven betreffende de oorsprong van de mens op aarde. Jehovih zei: En als het gebeuren zal in welke tijd van dan'ha ook dat deze tekens openbaar worden, zal de mens weten dat de scharen van de Allerhoogste spoedig daarna komen. Laat hem die wijs wil worden de grote lichten van Mijn slang (zonnestelsel) benoemen, want in die tijden zet Ik de dingen die oud zijn opzij, en vestig Ik Mijn uitverkorenen opnieuw.
5. In de tijd van de aarde, toen de mens van sterfelijk tot onsterfelijk leven was voortgebracht, liet de aarde se'mu achter zich en verbleven de hemelse engelen bij de aardse mens, echter niet in de gelijkenis van stervelingen, maar als geesten; en krachtens hun tegenwoordigheid streefden zij ernaar de mens wijs en oprecht te maken voor Jehovih. Op de aarde beliep het aantal van zulke engelen in de miljoenen. Tot deze engelen sprak Jehovih en zei:
6. Kijk eens naar het werk dat jullie ter hand hebben genomen! Er werd jullie allemaal geboden om van alle vruchten van de aarde te nemen, behalve van de vrucht van de boom des levens, die de kennis van aarde en hemel omvat, opdat jullie niet je erfenis in etherea zouden verliezen.
7. Kijk, jullie hebben nu zoons en dochters op de aarde; door jullie liefde voor hen zijn jullie gebonden geesten van de lagere hemel geworden. Totdat jullie hen in wijsheid en macht hebben verlost, namelijk tot aan de zesde generatie, zullen jullie niet weer opstaan en Mijn vrije hemelen erven.
8. Daartoe zullen jullie medewerkers van elkaar zijn in systeem en orde. In Mijn naam zullen jullie een organiek lichaam worden en bekendstaan als de hemel van de aarde, of de lagere hemel die met de aarde mee zal reizen.
9. En Ik zal jullie een leider toewijzen die wijs en ervaren is in het grondvesten van hemelse koninkrijken; en hij zal uit jullie midden beambten, boodschappers, ashars, asaphs en es' enaurs benoemen, en jullie zullen worden geteld en toebedeeld aan je werk en plaats, zoals het gebeurt in Mijn andere lagere hemelen op andere werelden.
10. En hij die de leider is, zal God van deze hemel en de aarde worden genoemd, volgens zijn verdiensten schenk Ik hen.
11. En God zal een Raad hebben en een troon in zijn hemelse stad; en de plaats zal Hored worden genoemd, want het is het eerste koninkrijk van God in dit firmament.
12. En God zal heersen op zijn troon, want het behoort hem toe; en zijn Raad zal met hem heersen; in Mijn naam zullen zij de heerschappij bezitten over de engelen en stervelingen die tot de aarde behoren.

13. En God zal hoofden onder zich benoemen en zij zullen naar de aarde omlaag gaan en bij de stervelingen wonen; en het werk van zulke hoofden zal voor de verrijzenis van de stervelingen zijn. En deze hoofden zullen Heren worden genoemd, want zij zijn goden van het land, hetgeen de laagste rang is van Mijn gevormde Goden.

14. En God en zijn Heren zullen de heerschappij voeren gedurende tweehonderd jaren tot duizend of meer jaren; maar nooit langer dan drieduizend jaren. Overeenkomstig de gebieden van dan (licht) waarin Ik de aarde breng, zo zullen de ambtsperioden van Mijn Goden en Mijn Heren zijn.

15. En God en zijn Heren zullen ambtsdragers bevorderen die hun opvolgers worden; door hem en hen zullen zij worden benoemd en gekroond in Mijn naam.

16. Bij de beëindiging van de heerschappij van Mijn God en zijn Heren zullen zij in deze, Mijn gebonden hemelen al die engelen bijeenbrengen die zijn voorbereid in wijsheid en kracht voor de verrijzenis naar Mijn etherische koninkrijken. En deze engelen zullen de bruiden en bruidegoms voor Jehovih worden genoemd, want zij zijn de Mijnen en zijn in Mijn dienst.

17. En in de tijd van dan zal Ik uit etherea schepen omlaag zenden naar God en zijn Heren met de bruiden en bruidegoms; door Mijn etherische Goden en Godinnen zullen de schepen omlaag dalen naar deze hemelen en God en zijn Heren, met de bruiden en bruidegoms, ontvangen, en ze omhoog brengen naar de verheven gebieden die Ik voor hen heb gereedgemaakt.

18. En al degenen die opstijgen zullen een oogst voor Mij, van Mijn God en Heren, worden genoemd. En de tijd van Mijn oogsten zal in overeenstemming zijn met elke dan, hetgeen tweehonderd jaar, vierhonderd jaar en vijfhonderd jaar bedraagt; en deze zullen Mijn kleinere cyclussen worden genoemd, want het zijn de tijden van de tafelen van profetie die Ik aan Mijn dienaren gaf.

19. Maar op geen andere tijden, noch op welke andere manier ook, zullen Mijn oogsten opstijgen naar Mijn vrije werelden in etherea. Zeven dans heb Ik voor elke dan'ha gemaakt; en zes generaties van stervelingen heb Ik voor iedere dan gegeven.

20. De engelen begrepen de geboden van Jehovih overeenkomstig hun kennis in de etherische hemelen, want ze waren de erfgenamen van andere planeten en ze waren gestorven in de kindsheid en opgegroeid in de es-werelden; maar ze begrepen de Schepper niet waar het de gewoonten van de lagere hemelse koninkrijken betrof. Daarvoor was hun kennis onvolledig.

21. Jehovih zei: Ik veroordeel u niet omdat u mede-voortplanters bent geworden met de Asu's; want u hebt Mij twee diensten bewezen en die zijn: uzelf aardse dingen te leren opdat u begrip en medegevoel zou hebben voor de aardbewoners en, ten tweede, omdat u ervoor hebt gezorgd dat de aarde werd bevolkt met diegenen die tot onsterfelijkheid in staat zijn.

22. Kijk nu eens wat er zal gebeuren op de aarde: degenen die uit uw vlees en verwantschap zijn en als man en vrouw bij elkaar wonen, zullen stijgen in wijsheid en deugd; maar zij die als man en vrouw samenleven met de Asu's, zullen erfgenamen met een dalende levensgraad voortbrengen. De eersten zullen erfgenamen voor het eeuwige leven voortbrengen, maar de anderen zullen erfgenamen voortbrengen die in de duisternis zullen belanden.

23. Uw God en zijn Heren zullen u onderricht geven in de heerschappij van zulke dingen, opdat u door inspiratie en andere manieren het gedrag van stervelingen kunt leren sturen voor het eeuwige leven. En opdat dit werk u niet te zwaar zou vallen schiep Ik de dans en dan'ha's in het firmament, waarin u van de wacht kunt worden afgelost door andere engelen van andere werelden, die komen om u te vervangen.

24. Dit leg Ik u ook op: dat het heersen over de stervelingen voor hun deugd, ze met uw eigen wil in alle dingen te besturen, in tegenstelling staat tot Mijn geboden. Want wat voor eer valt er voor welke mens dan ook te behalen als hij wordt verplicht iets te doen?

25. Maar u zult de stervelingen geven van Mijn licht, hen de keus latend. Beter is het voor hen om iets te lijden dan volwassen te worden in onwetendheid van de wroeging van ongehoorzaamheid.

26. Zie, Ik maak dit tot een bereidwillige dienst van uw kant; omdat u uw genegenheid aan de aarde

hebt gebonden, aan uw eigen verwanten, wordt u vrijwillig beschermengelen over de stervelingen. Toch maakte Ik geen aparte wet voor u; zoals het met u is zo zal het zijn met de geesten van deze stervelingen wanneer zij in de es-wereld geboren worden: ook zij zullen verlangen om beschermengelen over hun sterfelijke verwanten te worden.

27. Maar deze geesten, die nooit Mijn hogere hemelen hebben gekend, zullen ongeschikt zijn voor de dienst van ashars; zij zouden niet anders zijn dan de blinde die de blinde leidt.

28. Om dit te voorkomen zullen God en de Heren deze geesten in de eerste verrijzenis voorzien van plaatsen om in te wonen; en met bezigheden en gelegenheden voor ontwikkeling. Want Ik wens niet dat zij aan de aarde gebonden blijven, maar dat ze zullen opstijgen en Mijn etherische koninkrijken erven.

29. En hierin moet u ook tactvol zijn wanneer u over hen heerst en hen van het licht van Mijn hemelen geeft, met enige vrijheid om te kiezen en zichzelf te vervolmaken. Anders zouden ze slechts slaven in de hemel zijn. Overeenkomstig hun zwakheid of kracht moet u zorgen voor deze nieuwe geesten die Mijn es-wereld binnenkomen.

30. Daarom zullen diegenen als u die door Mijn God en Mijn Heren zijn benoemd tot beschermers over stervelingen ASHARS worden genoemd, en u moet verslag uitbrengen aan uw respectievelijke Heren, overeenkomstig het deel van de aarde waar u zich kunt bevinden. De ashars zullen voor vele wachten bestemd zijn.

31. En degenen van u die zijn aangesteld om de geesten van de doden in de hemel te ontvangen, zullen ASAPHS worden genoemd, en u moet verslag uitbrengen aan uw respectievelijke Heren en hun koninkrijken.

32. En de ashars zullen een verslag maken van elke sterveling, over de graad van zijn wijsheid en goede werken; en als een sterveling doodgaat en zijn geest wordt overgedragen aan de asaphs, zal het verslag met hem worden overgedragen; en de asaph die het ontvangt, zal die geest met het verslag overbrengen naar de plaats in deze hemelen die is aangepast aan zijn graad, waar hij aan het werk en aan het leren zal worden gezet overeenkomstig de plaats van de verrijzenissen die Ik schiep.

33. Naargelang u dus geordend zult worden in de hemel, met heersers en leraren en dokters; en met hoofdsteden en steden en provincies, en met ziekenhuizen en kindertuinen, en scholen en werkplaatsen, zult u uiteindelijk ook de mens op aarde tot dezelfde dingen inspireren.

34. En de stervelingen die zijn verheven tot de heerschappij over stervelingen, zullen koningen en keizers worden genoemd. Zoals Mijn Goden en Mijn Heren Mijn Zonen worden genoemd, zo zullen koningen en keizers de zonen van God worden genoemd; door hem zullen zij worden verhoogd tot hun plaatsen, en de heerschappij ontvangen tot Mijn heerlijkheid,

## HOOFDSTUK VIII

1. Jehovih zei: En God zal zorgen dat er een verslag wordt bijgehouden in de hemel, over zijn heerschappijen en zijn Heren. En hij en zij zullen hun opvolgers op het hart drukken om voor altijd een dergelijk verslag bij te houden.

2. En in de tijden van Mijn oogst moet er een kopie van deze verslagen worden meegenomen naar Mijn etherische koninkrijken en worden opgeborgen bij Mijn Oriaanse hoofden en aartsengelen op de route van de reis van de grote slang (zonnestelsel), voor hun beraadslagingen betreffende de vooruitgang en het bestuur van de bewoners van de aarde en haar hemelen.

3. Denk niet, O engelen, dat de verrijzenis van uw erfgenamen en hun nakomelingen die uit de aarde voortkomen, een eenvoudige zaak is met een gestage vooruitgang, zonder ongelukken en rampzalige duisternis.

4. De engelen onder uw gezag zullen op bepaalde tijden opstandig en uitdagend worden, en zich niets aantrekken van uw wetten en verordeningen; en ze zullen uw hemelse plaatsen in de steek laten en met miljoenen en honderden miljoenen omlaag naar de aarde gaan. En ze zullen de ashars verdrijven en vervolgens het voogdijchap over de stervelingen op zich nemen. Maar ze zullen geen

rechtvaardigheid ontwikkelen onder de zon, want ze zullen de stervelingen inspireren tot oorlog en vernietiging. En deze engelen zullen op elke plaats in uw hemelen oorlog en kwaad gaan bedrijven.

5. Met de stinkende gassen van atmosfeera zullen zij oorlogswapens en martelplaatsen vervaardigen. Met deze elementen zullen ze verstikkende hellen maken teneinde elkaar in de chaos te werpen.

6. En de stervelingen die in de oorlog sneuvelen, zullen in de geest worden geboren in de chaos op het slagveld; in chaos zullen deze geesten de es-wereld binnenkomen. En ze zullen niet weten dat ze dood zijn (voor het aardse leven), maar blijven vechten, aan alle kanten.

7. De ene vijand zal de andere van het leven beroven in deze hemelen, en hem in de martelplaatsen gooien die zij gebouwd zullen hebben, en ze zullen geen vrede of wijsheid kennen.

8. En het werk van uw hemelen zal te niet worden gedaan. En u zult zich erop richten om uit te gaan teneinde de hellen en de geesten in chaos te verlossen. En uw werk zal uitputtend zijn; u zult het werkelijk uitschreeuwen omdat u bent gekomen en de aarde hebt bevolkt.

9. Ook dit heb Ik mogelijk gemaakt voor Mijn scheppingen; want zowel de engelen als de stervelingen zullen de elementen van de hemelen en van de aarde leren kennen, en de beproevingen van liefde en ongeluk leren kennen.

10. Ik heb geen wijsheid mogelijk gemaakt voor welke mens of engel ook die Mijn elementen niet kent, en de uitersten van goed en kwaad die Ik schiep.

11. Maar zie, in de tijden van grote duisternis die over de aarde en deze hemelen zullen komen, zal Ik de aarde in dan'ha brengen en zullen Mijn etheriërs komen in Mijn naam en hen verlossen.

12. En weer zullen zij voor een volgende cyclus alleen worden gelaten met de lessen die hen zijn gegeven; maar weer zullen zij vallen na verloop van tijd. Maar opnieuw zal Ik ze verlossen; Ik zal ze door Mijn Goden en Godinnen de grootsheid van Mijn scheppingen laten begrijpen.

13. Zoals u in atmosferische schepen van hemel naar hemel reist, zo moet u ook de stervelingen inspireren om stoffelijke schepen te bouwen en over de oceanen te varen, opdat de inwoners van de verschillende delen van de aarde elkaar zullen leren kennen.

14. En wanneer de bewoning van de aarde zal zijn voltooid en de naties van oost tot west een beschaafde omgang gevestigd zullen hebben, zal Ik in diezelfde tijd de aarde in het Kosmon Tijdperk brengen, en Mijn engel-afgezanten, de Goden en Godinnen, zullen de verslagen van deze hemelse koninkrijken overleggen.

15. Door hen zal Ik de schepping van de werelden aan de stervelingen openbaren, en de geschiedenis en heerschappij van Mijn Goden en Heren op de aarde, ja, vanaf deze dag tot aan de tijd van Kosmon.

16. En Jehovih liet de engelen van atmosfeera bijeenkomen en het eerste hemelse koninkrijk van de aarde in orde brengen. En de plaats werd Hored genoemd, want het was de plaats van het eerste geordende verblijf voor de eerste god van deze wereld.

17. En Hored was over en boven de Aotan Bergen in Ughoqui gelegen, oostwaarts van UI, het land dat hierna het continent Pan wordt genoemd.

18. Zo eindigt de ongeordende bewoning van de aarde en haar atmosfeera.

**EINDE VAN HET BOEK VAN JEHOVIH**

## **BOEK van SETHANTES, de ZOON van JEHOVIH**

De eerste God van de eerste cyclus van de aarde na de schepping van de mens

### HOOFDSTUK I

1. In het begin, toen de aarde bewoond werd, kwamen de hemelse engelen bijeen in Hored, een hemels plateau dat op de aarde rustte.
2. En de aartsengel Sethantes was de meest wijze van allemaal en hij zei tegen hen:
3. Zie, wij zijn van ververwijderde hemelen gekomen; door de stem van Jehovih kwamen wij om deel te nemen aan de heerlijkheid van de rode ster, de aarde. Jehovih zei tegen ons: Kom, en geniet van de nieuwe wereld die Ik heb geschapen. Neem van alle vruchten ervan, behalve van de boom der kennis, die de bron van het leven is. Nemen jullie daar niet van, anders zullen jullie sterven.
4. Maar de stem van de aarde sprak tegen ons en zei: Nemen jullie maar, want die van mij is werkelijk de boom van het eeuwige leven.
5. En velen gehoorzaamden niet de stem van de Vader, en nu zijn zij gebonden door de band van het leven, die in het bloed zit.
6. En de stem van Jehovih kwam tot mij en zei: Sethantes, Mijn zoon, kijk eens, Ik gaf miljoenen engelen in Mijn etherische hemelen in uw hoede, en u hebt ze naar de aarde gebracht, en ze zijn gevallen van hun hoge plaats. Ga ze nu verlossen.
7. En ik zei: Wat moet ik doen? En Jehovih zei: Breng uw engelscharen naar Hored, want daar zal Ik u kronen tot God van deze hemelen en de aarde, voor de verlossing van engelen en stervelingen. En het zal een nieuw hemels koninkrijk zijn, vanaf deze tijd tot aan het einde van de wereld. Want het is de tijd van de Arc van Wan, en Ik zal uit Etherea Mijn hoogverheven Godin ETISYAI, de hoofdgevolmachtigde van Harmuts, brengen, en zij zal u in Mijn naam tot God van HEMEL en AARDE kronen.
8. God zei: Toen ik dus tot de hemelse engelen in Hored had gesproken, werd er een groot licht als een zon gezien, dat neerdaalde uit het firmament daarboven, En ik gebood mijn es' enaurs een loflied te zingen voor de Vader en Zijn werken.
9. Inmiddels had ik de engelen van Hored geteld en het waren er 27.600.000, en dit waren dezelfde die onder mijn leiding op reis waren toen de stem van Jehovih ons gebood om de aarde te bezoeken.
10. Het licht boven ons daalde snel naar ons af; als een schip van vuur kwam het steeds dichterbij, totdat we zagen dat het veel groter was dan de plaats Hored en al mijn engelscharen.
11. En het gebeurde dat zodra het grote licht tot aan het plateau van Hored was gedaald, er uit het licht een miljoen aartsengelen te voorschijn kwamen, afkomstig uit de Arc van Wan in de Heerscharen van A'ji, in de baan van Fow'sang in Etherea, en zij droegen de koninklijke tekenen en kronen van het Oriaanse hoofd van Harmuts. De voorste van de aartsengelen was Etisyai, en dan kwam haar broeder Ya'tiahaga, gevolmachtigden uit de etherische hemel.
12. Toen ze bij mij kwamen gaf Etisyai het teken van de naam Jehovih, ze groette mij, hield stil, en zei: Heil aan allen! In de naam van Jehovih en in de liefde van Harmuts, de Oriaanse hoofdman, komen wij om de eerste God te begroeten van de lagere hemel die bij de stoffelijke aarde behoort.
13. Ik zei: Heil aan allen, O afgezanten van Harmuts, hoofd van de Oriaanse werelden! Kom, O Etisyai,



en uw broeder en al deze scharen! Kom, en verleen mijn troon de eer, in de naam van de Grote Jehovih!

14. Daarop kwamen de aartsengelen naar voren, groetend, en Etisyai zei: In Uw naam, O Jehovih, richt ik hier een troon op!

15. En zij liet de vorm en de substantie daarvoor tevoorschijnkomen, en ze ging erop zitten, en Ya'tiahaga ook. En de andere aartsengelen groepeerden zich in halvemaaanvorm voor de troon, en droegen allemaal kronen of diademen, maar ze bleven rechtop staan, En nu namen de engelen van Gods heerscharen hun plaatsen in, opdat zij het bewijs van Jehovih's opdracht konden aanschouwen, maar de lichten van de vuurzuilen, schitterend in alle kleuren, tinten en schakeringen, verijdelden dat velen van hen het duidelijk konden zien.

16. Toen alle dingen gereed waren, ging Etisyai rechtop staan, schitterend als een ster, hief haar rechterhand op en zei: Jehovih! Alwijs en Machtig. In Uw naam kroon ik hem, Uw Zoon, tot God! Door het Oriaanse hoofd, HARMUTS, verheven tot de rang van God, en door U, O Jehovih, gewijd! Van nu af aan tot in eeuwigheid gekend in de Vrije Hemelen als Uw Zoon! VREDE!  
WIJSHEID! LIEFDE! MACHT!

17. En nu hief zij met haar linkerhand de kroon omhoog, zodat allen het konden zien en getuigen, en ze maakte opnieuw het teken van Jehovih's naam boven de kroon, waaruit een stralende vlam van licht te voorschijn schoot. Daarop plaatste zij de kroon op Gods hoofd en zei:

18. Sta op, O Mijn Zoon, gij Zoon van Jehovih! Ogenblikkelijk steeg er uit de miljoenen zielen een universele kreet op: Alle heil, O Zoon van Jehovih! En God stond op, met de kroon op het hoofd, en de mensen juichten hem hartelijk toe, want hij was heel geliefd.

19. Etisyai zei: Laat uw vijf Opperheren naar voren komen, opdat ik hen ook kan kronen. Daarop liet God de vijf Opperheren die hij gekozen had, aan de voet van de troon plaatsnemen.

20. Weer hief Etisyai haar rechterhand op en zei: O Jehovih! ALMACHTIGE! Uit Wie alle heerlijkheden voortkomen! In Uw naam kroon ik hen, UW ZONEN, tot Heren van de aarde, en van de wateren op de aarde! Door het Oriaanse hoofd HARMUTS! Vanwege mijn opdracht verhef ik hen tot de rang van HEREN voor de KONINKRIJKEN van de HEMEL! VREDE! WIJSHEID! LIEFDE! MACHT!

21. Daarop nam Etisyai de kronen, die haar werden overhandigd door de andere aartengelen, en plaatste ze op de hoofden van de Heren en zei:

22. Sta op, O mijn Heren, opdat u Heren zult zijn van Jehovih, voor Zijn heerlijkheid! En weest u de Heren van God, en heb gezag over de aarde en de wateren van de aarde, in LIEFDE, WIJSHEID en MACHT, AMEN!

23. De Heren stonden op, met op hun hoofd de kroon die voor Heren was bestemd, en weer groette de menigte met veel gejuich. Toen de toejuichingen waren opgehouden, zei Etisyai:

24. Mijn God en mijn Heren, geeft u nu het teken van Jehovih's naam, opdat Zijn heerlijkheid vervuld mag worden. (Want dit was de eed van dienst)

25. En God en de Heren groetten Jehovih in tegenwoordigheid van de hemelse scharen. En zij gingen enigszins opzij staan en Etisyai zei:

26. Zie, het Al Licht, Jehovih, omhult mij. Mijn stem zal Zijn stem zijn. Door de heerlijkheid van het Geloof in Hem ben ik ÉÉN met de VADER,

27. En er daalde een goudgetint vlies van boven neer en het omhulde Etisyai, en zij was als een ster, uit het midden waarvan stralen van licht tevoorschijnkwamen. Ze werd door Jehovih in vervoering gebracht. De Schepper sprak door haar en zei:

28. Mijn Zoon, die nu God is, Ik bracht u voort uit corpor en bezielde u tot eeuwig leven. Door het geloof inspireerde Ik u om te doen hetgeen u hebt gedaan. Geloof schonk Ik u, als de boom waarvan de AL VOLMAAKTHEID de vrucht is. Door dat geloof in de mens, dat de IK BEN in hemzelf opkweekt

tot volmaaktheid, wordt hij Mijn Zoon, handelend krachtens Mijn tegenwoordigheid. Overeenkomstig uw wijsheid en liefde heb Ik u kracht gegeven; en door uw kracht verhief Ik u.

29. Zie, op deze dag gaf Ik u een koninkrijk in atmosfeera en maakte u tot God in het bijzijn van alle hemelse koninkrijken. Deze plaats zal uw plaats zijn en ook die van Mij. Hier zult u wijsheid en wetten uitdelen, en dienaren aanstellen in Mijn naam en krachtens Mijn macht.

30. En uw koninkrijk zal zijn als twee koninkrijken: één op deze plaats met de hemelse scharen, en één op de aarde, over hen, uw Heren. Want u bent de zetel van het gerecht en de schepper van orde over de hele aarde, en in de hemelen die bij de aarde behoren.

31. Strek uw hand uit, Mijn Zoon, en bekleedt uzelf met het gouden vlies.

32. God maakte het teken en hief vervolgens zijn handen op en zei: Jehovih! Jehovih! Op Uw gebod verzoek ik U mij te tooien met Uw gouden vlies! Zie, ik ben Uw Zoon.

33. En de aartsengelen wierpen de gewaden en onderscheidingen omhoog, die zij hadden meegebracht uit hun etherische Arc in a'ji; en door het geloof dat God bezat, vloog de substantie naar hem toe en hulde hem in het gewaad van de hogere hemel.

34. Toen sprak Jehovih tot de Heren en zei: Zoals God een koninkrijk in Hored bouwde en regeerde over deze hemel en over u en uw helpers, zo zult u koninkrijken op de aarde stichten, en u zult in Mijn naam regeren over de stervelingen en ze onderwijzen over Mij en Mijn eeuwige koninkrijken in het firmament hierboven. Als getuigenis van Mijn stem ontvangt u deze kleding van zilver en goud van Mijn aartsengelen.

35. Daarna kleedden de aartsengelen de Heren met stralende gewaden. En Etisyai kwam omlaag van de troon, nog steeds in vervoering, en ze zei:

36. Ofschoon Mijn Dochter Etisyai zal opstijgen in de vlam van vuur, zal Ik, Jehovih Zelf, bij u blijven, O God, en bij u, Mijn Heren, nu en voor altijd! En hierop nam Etisyai Gods hand en leidde hem naar het midden van de troon en zei: Neemt u plaats op deze troon, want het is het koninkrijk van uw Vader in de lagere hemel van de aarde!

37. Toen God was gaan zitten, verliet de vervoering Etisyai, en het Licht van Jehovih ging weg en plaatste zich op God en de Heren, maar Etisyai ging aan de voet van de troon zitten, en daarop gingen alle aartsengelen ook zitten.

38. God zei: Zie, zij die de grootste is, maakt zich tot de minste van allen. Sta op, O Dochter van Jehovih, en geniet van mijn koninkrijk, want het is ook van Jehovih. En God kwam omlaag van de rechterstoel en nam Etisyai bij de hand en zij ging staan; waarop God een uur van recreatie afkondigde. Zo werd de eerste troon van God in deze hemelen gevestigd. En nu mengden alle scharen zich onder elkaar, engelen en aartsengelen, vol vreugde.

## HOOFDSTUK II

1. Toen het uur voorbij was, besteeg God de troon weer, de maarschalken gaven het teken van orde, en de aartsengelen gingen in halvemaanvorm voor de troon staan. Etisyai ging aan Gods voeten zitten en de luister van haar heerlijkheid, zonder sier, behalve de witte en gele draperieën, straalde door alle talenten heen die Jehovih haar had geschonken - de volmaakte reinheid, wijsheid en liefde - iets dat alleen de Goden konden zien!

2. God zei: In Uw naam, O Jehovih, vestig ik nu de zetel van Uw koninkrijk in de lagere hemel. Zo lang als man en vrouw erfgenamen voor U zullen voortbrengen, zal dit koninkrijk niet ophouden U te verheerlijken. Laat de Heren nu de troon naderen.

3. De es'enaurs zongen nu, en inmiddels begeleidden de maarschalken en hun gevolg de Heren tot voor de troon. Toen zij waren opgesteld, eindigde de muziek en zei God:

4. Er zijn vijf grote gebieden op aarde, en ik heb u in Jehovih's naam gewijd tot de vijf Heren daarvan. Overeenkomstig het aantal inwoners van de delen van de aarde en uw betreffende rang in de hemel heb ik u geplaatst. Als u zich in uw respectievelijke koninkrijken hebt gevestigd, zult u elk twaalf boodschappers hebben, die aan u en mij verplicht zullen zijn. Kiest u dus uw boodschappers, nu op dit ogenblik, opdat zij voor de verrijzenis van de aartsengelen bevestigd kunnen zijn en hun inschrijving naar de hemel hierboven wordt overgebracht.

5. De Heren kozen hun boodschappers en ze werden aangenomen in Jehovih's naam, en de vlugge boodschappers, die heen en weer varen in de hogere hemelen, maakten een verslag van hun namen en plaatsen. Daarna zei God tegen hen:

6. Overeenkomstig uw talenten bent u gekozen; overeenkomstig uw uitmuntendheid zult u worden bevorderd naar ruimere werkterreinen. Moge de wijsheid, liefde en macht van Jehovih met u allen zijn, Amen!

7. En nu gaf Etisyai te kennen dat haar tijd van vertrek was aangebroken.

8. God kwam omlaag van de rechterstoel en, na een moment van droefheid, boog hij zich voorover en pakte Etisyai bij de hand en zei:

9. Sta op, O Dochter van Jehovih, en ga uw gang!

10. Etisyai stond op, wees naar boven en zei: Mijn huis is in de Arc van Wan. Jehovih verblijft bij u en bij mij! Mijn vlugge boodschappers zullen op bepaalde tijden bij u komen. Mijn liefde zal bij u en uw Heren blijven, en bij de oogst van uw verrijzenis. Het ga u goed, in Jehovih's naam!

11. Daarop liep Etisyai naar het vuurschip; maar voor zij aan boord ging keerde ze zich om en keek nog eenmaal naar de scharen van Hored, en toen maakte ze wat lichtende draperieën los van de spanten van het schip en wierp ze speels over de es'enaurs, en verdween vlug in het licht.

12. De es'enaurs zongen en de scharen aartsengelen deden mee en op hetzelfde moment begon het schip op te stijgen, en het was als duizenden vuurzuilen die een enkele majestueuze zuil omringden, en de hele cirkel steeg op in de vorm van een spiraal, wendend en stijgend, stijgend en wendend. En toen het enigszins gestegen was, leek het op een rijzende zon; en vervolgens steeds hoger, als een ververwijderde ster, en daarna raakte het uit het zicht van de engelen van Hored.

13. Nadat er orde was afgekondigd, trok het Al Licht zich samen rondom de troon en het overdekte God en de Heren. Jehovih, door God sprekend, zei:

14. Luister allemaal, want Ik vertoef ook bij hen, Mijn Heren van de hemelse heerscharen.

15. De Heren zeiden: Wat moeten wij doen? En Jehovih antwoordde: Laat al de engelen voor de troon van God langs gaan, één voor één, opdat Ik ze kan beoordelen. Want zo veel als er op één van Mijn aardse werelden woonden, van de vijfde van de tweede graad (twee- en drievijfde jaar oud) zullen in het koninkrijk Hored blijven, en hun werk zal alleen bij de es'yans zijn; maar allen van de hele eerste graad (kinderen onder twee- en drievijfde jaar, die in de hemel volwassen worden en zich niets van

hun aardse leven herinneren) zullen in de koninkrijken van Mijn Heren blijven, en hun werk zal bij de aardbewoners zijn.

16. Daarop plaatsten de maarschalcken de engelen op volgorde en zij liepen voorbij de troon en zo groot was Gods wijsheid dat, terwijl de engelen voorbijkwamen en hij naar hen keek, hij zag hoe de graad van elke man of vrouw was. En zij die slechts waren bestemd voor het werk in atmosfeera liet hij de ene kant op gaan, en zij die dienende geesten waren voor de stervelingen, de andere kant; en toen ze allemaal voorbij waren, waren ze nauwkeurig verdeeld volgens het gebod van Jehovih

17. God zei: Luister naar me, O Heren! Neem uw werkers met u mee en begeef u naar uw eigen plaatsen in de delen van de aarde, en de wateren van de aarde. En u zult Heren zijn met mij, uw God, voor de heerlijkheid van Jehovih. Hetgeen u op de aarde doet zal ik bekrachtigen in de hemel; wie u ook van de aarde verlost, zal ik in de hemel ontvangen. Terwijl u de sterfelijke mens vormt en opbouwt en zijn geest overbrengt naar mijn koninkrijk, zal ik hem ontvangen en over hem beslissen.

18. Opdat uw koninkrijken zullen overeenkomen met mij en het mijne, geef ik u voldoende boodschappers, en ze zullen dagelijks tussen ons heen en weer gaan: overeenkomstig hun bekwaamheid en macht om van plaats naar plaats te gaan heb ik ze gekozen.

19. Laat er een verslag in uw eigen koninkrijken worden bijgehouden, en deze verslagen zullen van u zijn opdat u ze mee omhoog neemt tijdens de volgende verrijzenis.

20. En ook moet u, samen met mij, een verslag bijhouden, apart van uw eigen verslag, over de betrekkingen van uw koninkrijk met het mijne.

21. Wanneer er stervelingen overlijden en in de geest geboren worden, moet u hen ontvangen en hen in uw verslagen vermelden als es'yans, hetgeen betekent: nieuwgeborenen in de hemel. En u moet deze es'yans voorzien van tijdelijke woonplaatsen waar zij kunnen verblijven, sommigen voor enige dagen, en sommigen voor de tijd van één jaar of langer. Door middel van de boodschappers zult u mij berichten over hun aantallen en toestand, en ik zal schepen zenden om ze naar mijn koninkrijk te brengen.

22. U moet asaphs aanstellen, en hun dienst zal eruit bestaan om de es'yans van de ashars te ontvangen.

23. Terwijl een sterveling op aarde leeft zullen de ashars bij hem blijven en hem beschermen namens de Heer en namens mij. Maar als hij sterft, zal de ashar de es'yan overgeven aan de asaph en zeggen: Ontvangt u deze nieuwgeborene geest namens Jehovih. Hij was mijn beschermeling; stel mij aansprakelijk voor het goede of het kwade dat in hem is. En de ashar zal een verslag overdragen van het stoffelijk leven van de es'yan, en het verslag moet worden bewaard in uw eigen koninkrijken.

24. En de asaph zal de es'yan aannemen en zeggen: Namens Jehovih ontvang ik deze nieuwgeborene geest. Hij zal mijn beschermeling zijn overeenkomstig de geboden van de Heer mijn God. Daarna zal hij de es'yan meenemen naar de plaats waar hij zal worden ontvangen, en daar zullen verzorgers en begeleiders zijn overeenkomstig zijn behoeften.

25. Wanneer er schepen naar uw koninkrijken komen, zullen de asaphs al de es'yans die zij hebben ontvangen meegeven, en mijn beambte zal ze ontvangen en brengen naar mijn plaats in de hemel.

26. Toen God de aanwijzingen voor de Heren had beëindigd, antwoordden de Heren en zeiden: Wij zullen uw Heren zijn, O God, en uw geboden ten uitvoer brengen, voor de heerlijkheid van Jehovih, onze Vader.

27. God zei: Ik gaf elk van u een groot deel van de aarde, en ieder deel zal naar u worden genoemd, ieder op zijn plaats.

28. Dit was dus de aangewezen volgorde: Waga (Pan), Jud (Azië), Thouri (Amerika), Vohu (Afrika) en Dis (Europa). En de landen werden genoemd naar de namen van de Heren en zo kwamen ze in de hemelse boeken in Hored, in opdracht van God, namens Jehovih.

29. En het verslag van de Grote Slang toonde het firmament van Tem'yi in de derde kringloop van c'vork'um en dan'ha vierentwintig.

30. Toen alles was voltooid kwamen de Heren en ze gingen aan de voet van de troon zitten, en de es'enaurs zongen een loflied voor Jehovih en de voltallige menigte sloot zich daarbij aan,

31. Toen het loflied ten einde was stond God op temidden van een zee van licht, en beide handen opheffend zei hij: O Jehovih, Almachtig en Eeuwig! Help Uw dienaren bij het stichten van dit, Uw koninkrijk, voor Uw heerlijkheid! Vrede, Wijsheid en Macht!

32. Daarop maakte hij met zijn rechterhand het teken van Jehovih's naam, kwam omlaag naar de voet van de troon, nam Waga bij de hand en zei: Heer van Waga, mijn zoon, sta op en ga uw gang, en Jehovih zal u zegenen.

33. Waga rees op en ging opzij staan, en daarna liet God de andere vier Heren op dezelfde manier opstaan en ze gingen ook opzij staan.

34. De maarschalken liepen in een rij langs de troon, groetten, en na hen de Heren die ook groetten; en na hen kwamen de asaphs en als laatsten de ashars; en de stoet ging op weg, tussen de zuilen van vuur door, waarmee Gods werkers Hored rondom hadden versierd.

35. Dit was het begin van het eerste koninkrijk in de lagere hemel en het begin van de regering van de Heren op aarde.

### HOOFDSTUK III

1. En God benoemde engel-opzichters in de hemel, om de aarde en atmosfeera te inspecteren; en sterrenkundigen om de plaats van de sterren aan te tekenen; en rekenaars om de bewoners van de aarde en atmosfeera te tellen en ze in te delen naar graden, en plaatsen toe te bedelen en verzorgsters en artsen, om de es'yans te ontvangen en hulp te verlenen; en bouwers van hemelse woningen; en wevers van stoffen om de nieuwgeborenen, de es'yans, te kleden; en bouwers van hemelse ruimteschepen om de inwoners te vervoeren van plaats naar plaats. En God benoemde voor hen allen beambten en leraren, overeenkomstig de graad benoemde hij hen.

2. En toen God zijn benoemingen had voltooid, was aan de mensen in de hemel elk zijn plaats toebedeeld om het werk te beginnen wat hem was toegewezen. En God riep de asaphs en hij zei tegen ze:

3. Gaan jullie omlaag naar de aarde en breng mij de eerste vruchten van de eerste verrijzenis.

4. En de asaphs zeiden: Uw wil is onze wil, maar wat bedoelt u met de eerste vruchten van de eerste verrijzenis?

5. God zei: De geesten van de doden. De asaphs zeiden: De geesten van de doden? Wie zijn dat?

6. God zei: Als een corporiër (aardbewoner) zijn stoffelijk lichaam verlaat, zal dat STERVEN worden genoemd.

7. De asaphs zeiden: Wie zijn dan de geesten van de gestorvenen? En God antwoordde hen: O jullie, die stierven in de kindsheid, hoe kunnen jullie leren over stoffelijke dingen! Ga daarom naar mijn Heer Waga, en hij zal het jullie laten zien.

8. De asaphs vertrokken en daalden omlaag naar de aarde, en de Heer droeg door middel van de ashars vijfhonderd es'yans aan de asaphs over, en zij brachten hen naar Hored, voor de troon van God. En God zei tegen hen: Wie zijn dat?

9. De asaphs zeiden: Dit zijn de eerste vruchten van de eerste verrijzenis. Kijk, nu kennen wij het begin en het einde van het stoffelijk bestaan; het aardse lichaam van deze es'yans was slechts een schoot waaruit zij nu verlost zijn.

10. God zei: Goed gedaan. Nemen jullie deze es'yans mee en voed en kleed ze, want dat is jullie werk.

11. De asaphs antwoordden: Helaas, wij probeerden alle soorten voedsel waarvan we zelf bestaan, maar ze willen niet eten.
12. God zei: Ach, onnozelen! Jullie leven van etherisch voedsel, deze es'yans hebben atmosferisch voedsel nodig, evenals de aardbewoners bestaan van aardse voedsel. Ga heen en vervul deze eerste verrijzenis; want voor zover jullie hen verlossen, zullen jullie worden verlost in de komende tijden.
13. Daarop vertrokken de asaphs en ze namen de es'yans mee. Maar na verloop van tijd keerden ze weer bij God terug en zeiden:
14. Kijk eens, O God, wij hebben uit de atmosfeer bijeengebracht van alle soorten bomen, en van zaden en planten die op de aarde groeien, het meest schone naar onze ideeën en aangenaam vanwege de geur en we gaven dat aan de es'yans, maar zie, zij wilden niet eten. Omdat we ongerust waren haastten we ons weer naar u om raad.
15. God zei: O jullie, met zo'n beetje wijsheid, die zo veel weten over de hemel en zo weinig over de aarde. Gaan jullie terug naar de plaats waar jullie deze es'yans vandaan haalden, en kom te weten van welk soort voedsel ze bestaan.
16. De asaphs gingen haastig terug om achter het voedsel te komen. En na een tijdje kwamen ze weer bij God, groetten en zeiden:
17. Wat moeten we doen, O God? Zie, deze es'yans deden zich te goed aan vis en wormen toen ze nog een stoffelijke gedaante hadden. Hoe kunnen wij ze het atmosferische deel van deze dingen verschaffen?
18. God zei: De laatste keer dat jullie hier aanwezig waren, zeiden jullie dat je bijeengebracht had van het atmosferische deel van de bomen en zaden en planten die op de aarde groeien. Waarom kunnen jullie dan niet van het atmosferische deel van vissen en wormen bijeenbrengen?
19. De asaphs zeiden: Helaas, we hebben dit verschil gemerkt: de bomen en planten en vruchten scheiden een heerlijke atmosfeer af, heel voedzaam voor de geest, maar dat wat zich afscheidt van de levende vis en de levende worm heeft een stinkende geur, en is slechts het zweet en de dode substantie die verdampen. Wat moeten we dan doen?
20. God zei: Gaan jullie naar de plaats waar de stervelingen vissen en wormen doden; en op het ogenblik dat de stervelingen deze dingen met hun tanden uit elkaar scheuren, grijpen jullie van hun handen en monden het atmosferische deel van het voedsel en geven het aan de es'yans. Bedenk echter ook, dat je ze stap voor stap moet leren te leven van andere soorten voedsel.
21. En zoals jullie met deze es'yans handelen, moeten jullie ook in later tijd met anderen doen, en eraan denken dat hetgeen waarvan ze bestaan in het stoffelijk leven, in de geest gevolgen heeft gedurende een bepaalde tijd na het binnengaan in atmosfeer; en met dezelfde substantie moeten ze geestelijk gevoed worden. Daarop vertrokken de asaphs.
22. Op de derde dag hierna, als boven vermeld, kwam de Stem van Jehovih tot God, en zei:
23. Mijn Zoon, kijk eens wat de asaphs namens u, onnadenkend, hebben gedaan! Zij kwamen bij de visplaats aan en deden zoals u verzocht had, ze verzamelden voedsel voor de es'yans, en naast hen stonden de es'yans en zeiden: Waarom brengen jullie voedsel voor ons bijeen? Kijk, we zijn nu sterk van geest; laat ons zelf verzamelen. En de asaphs zeiden: Dat zal wel goed zijn; doe zoals jullie willen.
24. Daarop gingen de es'yans naar de vissers en visvrouwen die rauw vlees aan het eten waren, en de es'yans pakten het atmosferische deel en aten daar voldoende van. En de asaphs zeiden tegen hen: Jullie hebben je genoeg te goed gedaan; kom met ons mee.
25. Maar zie, de es'yans klampten zich aan de vissers en visvrouwen vast, en ze wilden niet weggaan. De asaphs, niet wetend wat te doen, riepen Mijn naam aan. Zendt gij, O God, met grote spoed diegenen naar hen toe die bekwaam zijn in het verlossen, opdat Mijn es'yans gespaard mogen worden voor het eeuwige leven.

26. En God ontbood degenen die bekwaam waren in het bevrijden van inplanters en stuurde ze, met boodschappers, haastig naar de visplaatsen.

27. Jehovih zei: Uit de bomen, de bloemen, de granen en zaden en wortelen die in de bodem groeien heb Ik een onophoudelijke oogst geschapen die opstijgt in de atmosfeer, hetgeen voedsel zal zijn voor de geesten der mensen, de nieuwgeborenen in de hemel. Maar wie zich op aarde ooit aan vlees te goed doet, die zal geen geestelijk voedsel in de hemel vinden, maar hij zal terugkeren naar de slagerijen en eethuizen waar vlees wordt gegeten, en hij zal zich verlustigen aan het atmosferische deel daarvan, voordat het rot is. Wees waakzaam voor hen, opdat ze zich niet in de stervelingen inplanten en zich te goed doen aan hun vreetpartijen, en zo te gronde gaan.

28. Na vele dagen kwamen de asaphs bij God en zeiden: De artsen scheidde degenen die gebonden waren en wij brachten ze weg. Moet dit ons werk zijn, dag en nacht, om deze es'yans rond te leiden en kleding en voedsel voor ze te zoeken? Dit hebben wij gemerkt: hoe meer wij voor hen doen, des te minder zij voor zichzelf doen.

29. Jehovih sprak via God en zei: Ik verschafte een verzorger voor de nieuwgeborene, maar als hij is opgegroeid gebied Ik hem om voor zichzelf te zorgen, opdat hij een heerlijkheid in Mijn koninkrijken kan zijn. Alleen door liefdadigheid kunt u de mens niet verheffen; maar wees toegewijd en leer hem voortdurend te trachten zichzelf te verheffen, want hierin ligt de glorie van de menselijke natuur.

30. De asaphs zeiden: Indien wij de es'yans aan zichzelf overlaten zullen ze terugkeren naar de visplaatsen en zich vastklampen aan de stervelingen en niets anders doen dan eten.

31. God zei: Gaan jullie dichtbij de visplaatsen, maar in atmosfeer, en richt daar een kolonie in, en het zal jullie kolonie in de hemel zijn. Breng daar deze es'yans heen en laat ze niet de weg naar de visplaatsen zien. In de kolonies moeten jullie ze aan het werk zetten, met weven en kleren maken en andere zaken vervaardigen; maar gaan jullie naar de visplaatsen voor het voedsel en breng iedere dag voldoende, en geef alleen aan degenen die werken, of aan de gebrekkigen en hulpelozen. Hierdoor zullen jullie ze inspireren om te werken, hetgeen de grondslag is voor de groei van de geest; en na verloop van tijd zullen zij niet slechts voor zichzelf zorgen, maar met u samengaan om anderen te helpen, hetgeen het begin is van de tweede verrijzenis.

32. Kijk, deze les hebben jullie geleerd: dat jullie in overeenstemming met de eetgewoonte en het gedrag van stervelingen op de aarde ook voor hun geesten moeten zorgen, als ze voor het eerst de hemel binnengaan.

33. Kiezen jullie daarom uit je eigen mensen een voldoende aantal om alle dingen te vervaardigen die nodig zijn in een voortreffelijke kolonie, of het nu voedsel of kleding is, of verzorgingstehuizen of ziekenhuizen, of een plaats voor de eredienst, of gelegenheid om te dansen, en ontvang zo veel es'yans als er van de aarde verlost kunnen worden, voed ze op in ijver, deugd, wijsheid, vrolijkheid, liefde, weldadigheid en aanbidding, en dit zal een nieuwe hemel zijn voor jullie allemaal.

34. Jullie zijn mijn uitverkorenen, en een kolonie tot voorbeeld voor al de koninkrijken die ik in mijn hemel zal bouwen. De tijd nadert dat de hele atmosfeer rondom de aarde gevuld zal worden met talloze miljoenen engelen die uit de aarde zijn geboren.

35. Wees vlug met uw arbeid; de mensen komen heel snel van de aarde in de hemel, en elke kolonie die jullie nu stichten zal in de tijd die komt een groot koninkrijk worden en ervaren werklieden nodig hebben. Al wie het meest voortvarend werkt voor Jehovih, die zal ik bevorderen naar ruimere gebieden.

36. Jullie zijn als één van de hoekstenen van Seffas, en zijn huis zal atmosfeer en de hele aarde omvatten. Woorden schieten al wortel in de monden van de stervelingen; en gedurende tienduizenden jaren zal er oorlog heersen; macht tegen macht, duisternis tegen duisternis. Honderden miljoenen zullen in de oorlogen op aarde worden gedood, en hun zielen zullen in chaos worden geworpen. Zoals jullie deze geesten aanschouwen, die zich voor het voedsel aan de stervelingen vastklampen, zo zullen geesten in chaos, miljoenen van hen, zichzelf vastklampen aan de slagvelden, nog steeds vechtend; of zich vastklampen aan stervelingen en ze obsederen tot krankzinnigheid en dood.

HOOFDSTUK IV

1. Zo stichtte God koloniën in de hemel, voor de ontvangst van de geesten der stervelingen; en de koloniën omvatten de geneeskunst, het onderwijs, nijverheid, het weven van kleding, werkplaatsen, het bouwen van schepen, en alle zaken die voor de geest nodig zijn, evenals stoffelijke dingen nodig zijn voor de stervelingen.

2. En er drukte een grote taak op de scharen van God, die deze dingen had gegrondvest, en dag en nacht zwoegde en de es'yans ontving en hen voorzag van voedsel en kleding. En velen van Gods scharen weeklaagden, omdat zij naar de stoffelijke aarde waren gekomen en zij dichtten liederen en klaagzangen en die zongen zij terwijl ze aan het werk waren.

3. God maakte zich ongerust omdat ze zo klaagden in aanwezigheid van de es'yans en hij riep de eigen beambten bijeen, opdat hij hen zou kunnen berispen; maar zie, het licht van Jehovih sprak van de troon en zei:

4. Berisp hen niet, O Mijn Zoon. Gebood Ik hen niet door te zeggen: Zie, Ik heb een nieuwe wereld geschapen; komen jullie en geniet van de aarde. En nadat ze waren gekomen, zei Ik hen toen niet: Geniet van al de vruchten van de aarde, behalve van de vrucht van de boom des levens, anders zullen jullie sterven. Maar corpor sprak tegen hen en zij geloofden in corpor. Waarom zouden zij dan niet klagen? Herinneren zij zich niet hun vroegere huizen in etherea, ernaar strevend ze weer terug te krijgen?

5. Maar tracht u, O Mijn Zoon, hun klaagzangen te maken tot een heerlijkheid in de zielen van de es'yans, opdat ook zij zo zullen streven naar een hogere hemel.

6. De stem ging weg en God, die de wijsheid van Jehovih begreep, gebood aan bepaalde beambten om vele van de klaagzangen te verzamelen en ze op te bergen in de bibliotheek van Hored, in de hemel, en zo gebeurde het.

7. Zo is dan de trant van hun klaagliederen, namelijk:

8. Waar is mijn woning, O Jehovih! Toen ik gelukkig was en mijn voeten dwaalden.

9. Ik vertoefde bij Uw scharen, ver weg! Uw stralende heerlijkheid.

10. O, de zangen in Uw verheven koninkrijken! Wanneer zal ik genieten van de muziek van mijn eigen huis?

11. O die sprankelende, stromende wateren! O, die recreaties en prachtige feesten!

12. Waar is het nu, O Jehovih? Het was mijn huis in de hoge hemel!

13. Ik viel, ik viel in de duisternis! Dolende ziel in mij, die mij wegvoerde.

14. Jehovih's tuinen waren aan alle kanten. O dwaze voeten, die mij voortleidden!

15. Ik werd in de duisternis gelokt; zoete geuren stegen op temidden van de duisternis.

16. Ingewikkeld is Uw heerlijkheid, O Jehovih! Ik raakte de weg kwijt. Ik Was verdwaald!

17. De muziek van Uw sferen werd buitengesloten. Ik werd door duisternis omhuld!

18. Waar is mijn thuis, O Jehovih? Waarom heb ik het verlaten.

19. Kristallen, en hoge bogen aan alle kanten. Volkomen, uitmuntend en stralend!

20. En de zangen van mijn geliefden! Zo was mijn thuis en de plaats van genieting!

21. Ik verkwanselde dat alles en dwaalde af. Begroef mij in het ondoorgrondelijke, in het duister!

22. O, had ik maar mijn huis in de hoge hemel! Vrolijkheid, zang, rust en liefde, helder schijnend.



23. U, O Jehovih, schonk mij zoons en dochters. Uit deze duisternis werden mijn kostbaren geboren!
24. O, ik zal hen stralend maken. Verwanten aan mij verwant, ik zal hen verheffen!
25. Uw Godinnen in de hemelen daarboven zullen komen. In schepen van vuur neerdalen!
26. Mijn kostbaren zullen aan boord gaan en met mij opstijgen. Wij zullen zoeken naar mijn thuis; de haven der rust!
27. Ik zie U, O Jehovih, ver weg. Hoger dan de hoogste hemelen!
28. O kom spoedig, mijn thuis, en mijn rust! O, laat hen rijpen; mijn kostbare juwelen!
29. O voer ons naar de etherische werelden.
30. Maar niemand kon hun talloze klaagzangen herhalen, want het waren er honderdduizenden. En als de etheriërs ze zongen, luisterden de es'yans, de nieuwgeborenen, de atmosferiërs; ze hoorden verlangend toe, en ze keken naar boven.

## HOOFDSTUK V

1. In het eerste jaar van Hored werden er in Gods koninkrijk in de hemel anderhalf miljoen es'yans ontvangen; mannen, vrouwen en kinderen, geboren op de aarde. En in de verschillende gebieden van de aarde bleven er nog drie en een kwart miljoen es'yans over bij de Heren, voor het grootste deel fetals.
2. In de eerste honderd jaar werden er honderdzeventig miljoen es'yans, afkomstig van de aarde, geboren. Zodanig was het aantal van drie geslachten l'hins; hetgeen wil zeggen, dat in die dagen het aantal inwoners van de aarde vierenvijftig miljoen bedroeg (daarbij hoorden niet de Asu's, die niet voor een eeuwig leven waren geschapen). En reeds was elk van de hemelse plaatsen van de Heren tot een groot koninkrijk geworden.
3. In deze dagen was een tijd van vijf jaar van minderjarigheid aan de es'yans toegestaan als hun tijd in de hemel, waarin verzorgers en helpers nodig waren, maar sommige van hen vereisten veel meer jaren.
4. Na vijf jaar werden de es'yans uit de verzorgingsplaatsen gehaald, en door symbolen en voorwerpen werd hen de beginselen van onderwijs geleerd; en ze werden afgericht in optochten, en muziek en dans en gymnastiek; maar elke dag was het nodig dat zij een korte tijd werkten; sommigen weefden, sommigen sponnen en sommigen vervoerden goederen.
5. De stem van Jehovih gaf God aanwijzingen: De structuur van Mijn Koninkrijk in de hemel eist van u, dat u al het werk tot een aanvaardbare oefening zult maken voor de groei van de geesten in uw gebieden.
6. En God gebod de beambten van het rijk Hored om de werkuren te verlengen, overeenkomstig de leeftijd en kracht van de geesten die van de aarde waren ontvangen; en zo gebeurde het.
7. Weer sprak Jehovih tot God en zei: Geef, in alle arbeid die u degenen toebedeelde die op de aarde zijn ontstaan, vrijelijk wat ze ook maar wensen; maar u moet ze niet toestaan om alleen, en onbewaakt, naar hun aardse verwanten terug te keren, aangezien zij zich vanwege hun liefde zouden inplanten in en gebonden worden aan de stervelingen. Maar zodra zij vijftig jaar in de hemel hebben gewoond, zult u hen niet alleen toestaan naar de stervelingen terug te keren, maar u moet hen opdragen dat te doen, want na die periode zullen zij geen verlangen meer kennen om zich in te planten.
8. Nogmaals zei Jehovih: Zo gauw u het werk van de aardgeboren geesten kunt aanwenden als hulp voor de verrijzenis van anderen, moet u dat doen namens Mij.
9. En evenzo deden God en de Heren onder hem; en in de tijd van honderd jaar werden er twintig miljoen zielen, die op de aarde waren voortgekomen, verheven tot het tweede niveau. En veel van hen hadden volledig begrip van de werkplaatsen, verzorgingshuizen en scholen en ziekenhuizen in de hemel, en ze kwamen in veel dingen volkomen overeen met de eisen van hun leermeesters.
10. De stem van Jehovih kwam tot God en zei: Het is goed, Mijn Zoon, om rust te nemen, Zie, u hebt honderd jaar lang gezwoegd, zonder ophouden. Daarom moet u andere beambten aanstellen, en het koninkrijk Hored uitbreiden om het hele land Waga (het continent Pan) te omvatten. En u zult namens Mij uw meest bekwame beambte benoemen om voor korte tijd op de troon te zitten, want u moet op reis gaan en de vijf Heren van de aarde en hun koninkrijken bezoeken.
11. En u moet duizend herauten meenemen, en duizend boodschappers en vijfduizend muzikanten. En u moet een schip hebben dat groot genoeg is om uw scharen te vervoeren, en het zal zijn als uw huis, waarheen u ook gaat. Zie er op toe, en maak alle dingen gereed, en vertrek voor een reis van één jaar.
12. En God liet de opzichters komen en zij brachten kaarten mee van de aarde en de hemel, waarop de beste plaatsen werden getoond om het koninkrijk Hored uit te breiden.
13. En God benoemde vijftig gouverneurs, die voor de vijftig plaatsen waren vereist, en hij gaf elk van hen vijfduizend mannen en vrouwen om hen te begeleiden. En toen zij waren gekozen, richtte God

zich vanaf de troon tot hen en zei:

14. Overeenkomstig het gebod van de Vader zijn jullie gekozen; en op Zijn bevel zal ik weldra naar jullie plaatsen komen, en jullie alles schenken wat nodig is om namens Jehovih koloniën in te richten. Aangezien jullie getuige waren van de stichting van Hored door de aartsengel Etisyai, zullen jullie kunnen begrijpen dat ik naar jullie allemaal toe wil komen. Ga dan heen, neem jullie scharen met je mee en leg de grondslagen voor jullie steden. Zoals jullie van mij hebben geleerd, moet je ook verder gaan en doen als ik deed; en zoals jullie handelen met een kleine kolonie en een kleine stad, zo zal ik datgene in jullie hoede geven dat groter is, zodra jullie ervoor gereed zijn.

15. Toen God was geïndigd, gingen de maarschalken voor en de scharen volgden hun gouverneurs achter elkaar voor de troon langs, groetend in het teken van Jehovih's naam, hetgeen werd beantwoord door de opgeheven handen van God. Intussen zongen de es'naurs de glorie van Jehovih. Kort daarop gingen de scharen op weg en verdwenen achter de zuilen van vuur.

16. Nadat alles tot rust was gekomen zei God: Laat de scheepsbouwers nu beginnen en een schip vervaardigen voor mij en mijn scharen, want de tijd nadert. En laat de graadbepalers uit mijn werkers diegenen kiezen die honderd jaar hard gewerkt hebben, dag en nacht, zonder ophouden; zij zullen mijn metgezellen en scharen zijn op mijn reis; overeenkomstig hun graad zullen zij worden gekozen.

17. En zo werden ze gekozen en bekendgemaakt.

18. En God zei: Terwijl ik afwezig zal zijn, zal hij, die het hoogst in de graad staat, op mijn troon zitten en God zijn in mijn plaats. Overeenkomstig de grootste bekwaamheid van hem die het meeste heeft gedaan voor de verrijzenis van de es'yans, zo zal uw God en mijn God zijn.

19. En God gebod de graadbepalers om voor de troon de verslagen aan te bieden, opdat de Raad van Hored over de kwestie kon beslissen. En zo gebeurde het.

20. En Ha'jah, een etheriër, werd gekozen. En God gebod hen om Ha'jah bericht te sturen, met een gevolg om hem te begeleiden naar de hoofdstad.

21. Precies op tijd bracht het geleide Ha'jah in het paleis van Gods koninkrijk, en God zat op de troon. Met muziek kwamen ze binnen en stelden zich voor de troon op, in de vorm van een halvemaaan, en Ha'jah stond tussen de horens.

22. God zei: Op bevel van Jehovih heb ik u hierheen ontboden, O Ha'jah. Sinds lang heb ik u gekend, ja, zelfs op andere werelden. Van alle waarden die in de mens het hoogste staan, hetgeen is om nooit het ego te noemen, overtreft u alle mensen in mijn koninkrijk. Uw streven voor de algehele verheffing van Hored overtreft dat van alle anderen. Om deze reden verdient u de voorkeur, en bent u door Jehovih gekozen om mijn helper te zijn terwijl ik hier ben, en in mijn afwezigheid, om mijn God te zijn namens de Vader.

23. Ha'jah zei: Als dit de wil van Jehovih is, gaat u dan verder.

24. God sloeg met de voorzittershamer en de heilige raad ging staan. God zei: Namens Jehovih groet ik u, Ha'jah, als God van Tek, (zie tablet van Ah-iod'zan, aan het eind van het Boek van de Oorlogen tegen Jehovih) om het gezag in Hored te voeren. Kom naar voren en aanvaard mijn troon omwille van de Vader. Daarop begeleidde de maarschalken Ha'jah tot aan de voet van de troon en God daalde af en nam zijn hand en leidde hem naar boven. En terwijl ze voortgingen kwam er een licht als een gouden vuur omlaag uit het firmament daarboven, afkomstig van de hoogverheven koninkrijken; en God en Ha'jah werden helemaal overdekt en verlicht.

25. God zei: Door Uw Wijsheid, Liefde en Macht, O Jehovih, ontvang ik hem, Uw Zoon, op Uw troon. Weest U met hem in Wijsheid en Kracht voor Uw heerlijkheid tot in eeuwigheid! Amen!

26. God hief een roede op, wuifde ermee, en er kwam regen uit de hemel omlaag. Ha'jah zei: In Uw naam, O Jehovih! Waarop God, zijn hand naar Jehovih uitstrekkend, zei: Schenk mij een kroon voor Uw Zoon, God van Tek, O Jehovih!

27. En daar daalde, als een kleine ster, ver uitgestrekt, een licht van goud en zilver, en het plaatste

zich op Gods hand en hij vormde het tot een kroon en verheerlijkte hem met het teken: God van Tek, plaatste hem op Ha'jah's hoofd en zei: Namens Jehovih kroon ik u, om op de troon in Hored te zitten gedurende mijn afwezigheid.

28. Ha'jah zei: Uw zoon, O Jehovih, zal Uw geboden opvolgen in wijsheid en liefde. Moge de Vader, Schepper van Werelden, hem, Uw zoon rust en troost schenken voor de heerlijkheden die hij namens U heeft volbracht! Amen!

29. De raad zei: Amen! De es'enaurs zongen een loflied voor Jehovih. En God leidde Ha'jah voort en liet hem op de troon plaatsnemen, en hij zei: U bent God namens mij en ook namens Jehovih, En aangezien ik nu naar de aarde afdaal om daar voor een tijd te verblijven, zult u worden gekend als God van zowel de hemel als de aarde.

30. Aldus vertrok God uit Hored en ging aan boord van een schip, en hij nam als geleide zeventuizend mannen en vrouwen mee, en bovendien duizend es'enaurs en de bemanning ten getale van drieduizend om dienst te doen op het schip.

## HOOFDSTUK VI

1. En God ging naar de provincies van de hemelse gouverneurs die op aarde verbleven, en die hij had benoemd en uitgezonden, en zoals hij zelf door Jehovih was aangesteld in Hored, installeerde hij nu de gouverneurs op hun zetels.

2. En de gouverneurs waren op ver uiteengelegen afstanden in Waga (Pan) gevestigd, maar God zond boodschappers naar ze toe om ze te verwittigen over de tijd dat hij zou verschijnen.

3. En de Heer, die in kennis was gesteld van Gods reis, vestigde een protectoraat in het koninkrijk van de Heer in de stad Ul'oo, op aarde en hij begaf zich daarheen en voegde zich bij het schip van God en reisde met hem door Waga, om aanwezig te zijn bij de inwijding van de gouverneurs in deze hemelen.

4. God zei tegen elk van de gouverneurs: Bedenk, dat hetgeen aan mijn gouverneurs wordt gegeven, betrekking heeft op zaken in de hemel; want de zaken van de Heer hebben betrekking op aardse dingen en op de engelen die met de corporiërs (aardbewoners) werken. Maar jullie moeten op de es'yans letten, hen in de hemel ontvangen en voorzien van verblijfplaatsen en hen voedsel en kleding geven in hun hulpeloosheid, en de beginselen van onderwijs.

5. God zei: Bedenken jullie ook dat de tijd komt, dat elk van deze regentschappen een onafhankelijk koninkrijk zal worden; en in plaats van gouverneurs zullen jullie worden verheven tot Sub-goden.

6. Nadat God de gouverneurs had gevestigd, overreedde de Heer God om zijn plaats in Ul'oo te bezoeken, en vandaar rondom over de aarde te gaan, en de stervelingen met wie de Heer te maken had gade te slaan. En God stemde toe, en de Heer stuurde boodschappers voor zich uit, opdat het huis van de Heer dat de stervelingen hadden gebouwd, aangevuld en gereinigd zou worden.

7. En het protectoraat verwittigde de ashars, en de ashars inspireerden de stervelingen om het huis van de Heer schoon te maken en te reinigen. En de stervelingen gingen aan het werk en maakten de plaats schoon, en ze brandden wierook van zoete mirre en hepatan, en ze wisten niet eens dat ze het gebod van de Heer opvolgden.

8. Toen het ruimteschip van Gods heerscharen bij de stad Ul'oo aankwam, zagen de stervelingen het hoog in de lucht en ze werden bang en repten zich naar de profeet van de Heer om hem te raadplegen. En de profeet zei: Zie, God verschijnt in een zee van vuur in het hemelse firmament.

9. En God liet het ruimteschip onzichtbaar worden, opdat de angst op aarde zou afnemen. en hij daalde met zijn scharen omlaag in het huis van de Heer, en zij raakten de dingen aan die de stervelingen hadden gebouwd, opdat zij op stoffelijke wijze konden waarnemen.

10. En de Heer gaf een feestmaal, en Gods engelen bleven vier dagen en wisselden vriendschap uit met de ashars die de stervelingen dienden. En de ashars namen Gods engelen mee, temidden van de stervelingen, terwijl de stervelingen zowel in slaap als wakker waren, en zij toonden hen alle dingen.

11. En door de aanwezigheid van Gods scharen werden de stervelingen met nieuwe kracht bezielde om de Heer te aanbidden, ze stonden vroeg op en gingen naar het bedehuis, gedurende de hele dag, en geen van hen wist de oorzaak hiervan.

12. Op de avond van de vierde dag gebood God zijn scharen zich voor te bereiden om de reis te hervatten, en het schip werd weer verlicht en ingericht voor zijn tocht.

13. God zei: O Jehovih, Die alles schept, zie omlaag en zegen Uw Heer! Hij is van zijn hoge woning in etherea afgedaald naar deze arme stervelingen teneinde ze op te richten. Hij heeft reeds honderd jaar lang hard met ze gewerkt. Drie generaties zijn uit de aarde opgekomen, en zij beginnen U in Uw koninkrijken boven de aarde te verheerlijken. Wie anders dan U, O Jehovih, kan Uw Heer eer bewijzen of zijn zware beproevingen kennen! Zie, de mens groeit op uit de aarde en zegt: Er is geen Heer en geen God. Maar zijn voeten en handen worden geleid, ieder uur van de dag. Ja, als hij de onzichtbare werelden binnengaat, worden zij zichtbaar; maar hij is hulpeloos in een vreemde plaats. En Uw Heer zorgt voor hem en onderricht hem over Uw koninkrijken. Uw Heer gaat van plaats naar plaats op de aarde. Hij vindt een afgelegen plek en zegt: Hier wil ik een stad bouwen. Hij zendt zijn engelen uit en zij inspireren de mens op aarde om te komen en een stad te bouwen. Maar als de stad gebouwd is, zegt de mens: Zie, er is geen God en geen Heer.

14. De Heer brengt de aardbewoners bijeen en beschermt ze dag en nacht; maar de mens richt zich op strijd en vernietiging. Daarop trekt de Heer zijn engelen uit de stad terug vanwege haar verdorvenheid; en kijk, de stad vervalt tot puin. Maar de mens weet de oorzaak niet. Toch zwoegt Uw Heer voort, dag en nacht, wakend, beschermend en ernaar strevend de mens op te richten uit de duisternis. O Jehovih, Vader, zegen Uw Heer en zijn scharen! Bespoedig de tijd dat de mens de grondslagen van Uw koninkrijken zal begrijpen!

15. De Heer zei: O Jehovih, Eeuwig Tegenwoordig! Hoor naar de woorden van Uw God. Hij, die de hele aarde en de hemel van de aarde doorgrondt, kent dag noch nacht. Hij gaat om met miljoenen; zijn oordeel is toereikend voor allen.

16. Verheerlijk hem, Uw Zoon van hemel en aarde. Hij vormt de huizen van Uw Heren en van Uw kleinen met grote wijsheid. Zijn liefde is de glorie van alle mensen; zijn sterkte wordt gevormd volgens Uw grondslagen. Schenk hem, Uw God, snelheid, rust en vreugde in Uw bezieling!

17. De stervelingen van de stad Ul'oo waren bijeengekomen om te aanbidden, en zij zongen en dansten voor de Heer, en de engelen deden ook mee met de zang. En God ging op het altaar zitten en verlichtte het, zodat de stervelingen hem konden zien. En de hoofdprofeet kwam bij de plaats van de Heer, en de Heer legde zijn hand op het voorhoofd van de profeet, opdat hij zou kunnen spreken namens God.

18. De profeet zei: Aanschouw mij, ik ben de God van hemel en aarde en mijn woorden komen uit de mond van hem, mijn profeet. Houd de vier dagen van de maan heilig, want het zijn de dagen van de Heer (zie de ceremoniën van Hi-dang, Saphah en Mas). Bega geen kwaad, maar streef naar het goede en naar wijsheid. En als u gestorven bent, dan zult u leven, want ik heb voor u plaatsen bereid in mijn hemel. Verheug u en wees vrolijk, want de Heer leeft en regeert.

19. Toen de profeet was geëindigd, steeg God op van het altaar, en ook zijn reizende scharen, en na de Heer gegroet te hebben namens Jehovih, verdwenen zij in de hemel daarboven.

## HOOFDSTUK VII

1. Zoals de stervelingen met aardse schepen over de oceaan varen, zo voer het schip van God door de atmosferische oceaan. Zoals een man die vijf zoons heeft en er vier uitzendt naar verre landen en er één thuis houdt, zo deed God met de vijf Heren, hem geschonken door de Grote Jehovih.
2. En nu was God vertrokken uit het gevestigde Hored, met een schip in de hemel, om zijn vier ververwijderde zoons te bezoeken, de Heren van de vier grote gebieden van de aarde die te maken hadden met zowel stervelingen als de geesten van de doden, voor de heerlijkheid van Jehovih.
3. Allereerst leidde hij zijn schip naar Jud, Heer van Jud, vlak boven de aarde gaand, voortijlend, sappen aan de grote wouden onttrekkend als voedsel voor de fosforescerende vlam, gemakkelijk varend totdat de wilde kust in het westen van Waga werd bereikt. Hier liet hij zijn schip stoppen, hij, de eerste God van de eerste Heren der aarde, totdat zijn navigators hem de afstand meedeelden van de uitgestrekte zee die voor hen lag; vervolgens zamelden zij brandstof en substantie in van de weelderig begroeide landen en laadden hij en zijn reizende scharen het schip vol.
4. En God ging aan boord en gebod: Ga voort nu! Ga voort! Voorwaarts in de hemelse zee! En het schip van God stortte zich in de winden van het blauwe firmament, zich hoog verheffend boven de zwarte wolken die van de aardse oceaan opstegen. En de muziek van zijn duizenden es'enaurs ijde voort op de maat en de melodie van de golven, overvloedig en heel uitdagend.
5. Jehovih keek omlaag, uit de hoogste van alle hemelen, Zijn eeuwige troon der tronen en Hij zei: Voorwaarts! Voorwaarts! Onderwerp de elementen, O God! O mens! De aarde behoort u toe, de lucht erboven behoort u toe. Strek uw armen uit en onderwerp de elementen die Ik heb geschapen.
6. Het ruimteschip van God spoedde zich voort, door de kracht van de volwassen wil en door zijn geheiligd licht zijn doel ontvouwend voor andere reizende Goden en mensen die in andere schepen voeren, op avontuurlijke paden in Jehovih's uitgestrekte en luisterrijke oceanen.
7. Vrolijk zong en danste de bemanning, en zij bezichtigde het wijde uitspansel dat voorafging aan de verspreide schepen die hier en daar rondvoeren, met vreemde kleuren en een wonderbaarlijke snelheid.
8. Aan de ene kant de opkomende maan; de ondergaande zon aan de andere kant; beneden waren de zwarte wolken en de grote aardse oceaan, en toch fonkelden hoog daarboven de sterren en de planeten van de Grote Slang op haar lange reis.
9. God kwam naar voren en overzag het tafereel, en de kracht van Jehovih kwam over hem. Daarop verzamelden zijn zeventuizend geliefden en reisgezellen zich om hem heen. God zei:
10. Al Uw plaatsen zijn nieuw, Grote Jehovih! Duizenden jaren lang staarde ik naar Uw weergalozes luister, zichtbaar en onzichtbaar; maar Uw heerlijkheid vermeerdeert dag aan dag. Toen meer dan honderd jaar geleden Uw stem tot mij kwam en zei: Ga, Mijn Zoon, Ik heb een nieuwe hof geplant; neem wat werklieden mee en bewerk de grond, voorzag ik de langdurige arbeid van de generaties die uit de aarde zouden voortkomen. Ik was bang en beefde, Ik zei:
11. Hoe gaat het worden, O Jehovih? Zal de nieuwe aarde worden bevolkt, en zullen de stervelingen hun weg gaan zoals eerder op andere werelden? Aanvankelijk in heilzame liefde, aanbidding en verschuldigde eerbied voor de Goden, en zich daarna gedurende eeuwen en eeuwen onderdompelen in bloedige oorlogen? O leid mij voort, Vader! Jehovih! Ik zal Uw tuin aanvaarden voor een tijd en hem rondom beschutten met Heren, en wijze koninkrijken. En de stervelingen aan alle kanten met Uw machtige geest omheinen, opdat de aarde zal bloesemen als een paradijs voor engelen en mensen.
12. En Uw zoons en dochters kwamen met mij mee en plantten Uw onsterfelijk koninkrijk.
13. Hoe gaat het nu? Hoe is mijn werk vergeleken met dat van andere Goden op andere werelden?
14. O aartsengelen, Goden en Godinnen! Kijk omlaag op de grote aarde! Jehovih heeft mijn armen met een grote last gevuld! Ik beef op de onsterfelijke weegschaal!

15. En God, als aan de grond genageld, keek naar boven in het snel voorbijgaande hemelruim, want zijn stem reikte tot aan de tronen van de etherische werelden, waarop de Osirische bestuurders regeerden met al hun macht. En uit het midden van de sterren schoot een enkele lichtstraal omlaag, met in grote letters de beminnelijke woorden: Jehovih's Zoon, alle heil! Heil, God van de aarde, Jehovih's Zoon! Glorie! Glorie voor de Grote Jehovih, voor al wat u hebt gedaan!

16. Daarop trok het stralende licht zich terug, naar boven, totdat het geleidelijk verdween temidden van de ververwijderde sterren. Opnieuw brachten de trompettisten en zangers een liefelijke melodie voort, levendig en vol gevoel. En zie, terwijl de muziek voortgleed over de wateren, kwam van de westelijke landen aan de grenzen van de oceaan andere muziek, vreemd en welkom.

17. Het schip was de zee overgestoken, en het waren de scharen van de Heer om de God van aarde en hemel tegemoet te komen. En nu, luid en uitvoerig groetend, naderden de twee schepen en ankerden aan elkaar. Kort daarop werden de boodschappers uitgewisseld en namens Jehovih groetten zij God en zijn heerscharen, die sinds oude tijden vrienden waren van de Heer en de zijnen.

18. God zei: Laat ons door Uw wil, O Jehovih, koers zetten naar het koninkrijk van de Heer en de plaats van de arbeid. En weldra spoedden de beide schepen zich voort, dichtbij de aarde, vereend door de muziek en de liederen uit oude tijden.

19. Tot diep in het hart van het land, waar vruchtbare streken en bergen en wateren nauw waren verbonden met het Asu-ras, voeren de schepen, totdat een enkele pilaar van vuur die op een berghelling stond, de plaats van de Heer aangaf, en hier stopten zij en legden de schepen vast, onzichtbaar voor de stervelingen.

## HOOFDSTUK VIII

1. Deze hoofdlieden waren lange tijd vrienden geweest op andere werelden, en ze hadden elkaar plechtig beloofd om deel te nemen aan een gedurfd avontuur op de één of andere nieuwe aardse wereld, en zoons en dochters op te heffen voor Jehovih. Nu was dit vervuld voor de Heer en God, die op afgelegen plaatsen verbleven en erg naar de tijd van dit bezoek uitkeken.

2. En God en de Heer vertoonden zich en zeiden: In de naam van Jehovih! Eindelijk ontmoeten we elkaar! En ze omhelsden elkaar en verzekerden elkaar opnieuw dat het echt waar was, waarover zij duizenden jaren eerder hadden gesproken.

3. En daarna kwamen al de scharen van God en de scharen van de Heer, die elkaar kenden, naar voren en zij groetten en omhelsden elkaar ook. Daarop gingen ze verder naar het huis van de Heer, waarvoor de stervelingen waren geïnspireerd om het te bouwen van hout en klei. En toen ze binnen waren verenigden zij zich in gebed en dankzegging tot Jehovih, en ze zongen en dansten en verheugden zich naar hartelust.

4. Bij het opgaan van de zon, de volgende ochtend, gingen de sterfelijke priesters en priesteressen, voorafgegaan door een profeet, het huis van de Heer binnen om te bidden, zingen en dansen, zoals hen was geleerd door inspiratie van de Heer, maar vele mensen die buiten draalden, zeiden tegen elkaar:

5. Ik ben bang, ik ben bang! Want vannacht zag ik lichten in het huis van de Heer, en het leek net of ik hoorde zingen en dansen voor het altaar van God!

6. Niettemin haalden hun metgezellen hen over en gingen ze naar binnen en zongen en dansten ook.

7. Na een tijd van feestvreugde en van rust zei de Heer: Zie, O God, de dwaasheden van het verstand, en de ijdele berekeningen van zelfs Goden en Heren. Wij zien neer op de volwassen mens en zeggen: Helaas, hij is koppig op zijn eigen manier; we kunnen hem niet bekeren. Vervolgens willen we de onvolwassene en zeggen: Hem wil ik op mijn manier verheffen en hij zal niet van mijn oordeel afwijken. Maar we worden moe van zijn onrijpheid en zijn trage groei.

8. God zei: Hierop berust het hoogste getuigenis van de Persoon van de Grote Jehovih. Van al het levende schiep Hij de mens als een bijna onbeschreven blad, doelbewust anders dan al het andere en verstoken van verstand. Terwijl toch, overeenkomstig de orde van het andere dierenrijk, een

pasgeboren baby al verstandig behoorde te zijn.

9. Jehovih zegt: Al het levende heb Ik voorzien van bepaalde paden om te volgen; maar alleen de mens schiep Ik nieuw uit alle dingen die dood en ontbonden zijn, en hij zal eeuwig groeien. Het redeloze dier schonk Ik een reeds geschapen zintuig (instinct); aan de mens wees Ik engelen toe. En zelfs hen voorzag Ik van anderen boven hen, en weer anderen boven hen voor altijd en eeuwig. Vandaar dat Ik het begin van de mens, pasgeboren baby, schiep als een onbeschreven blad wat betreft verstand en oordeel, opdat hij kan getuigen dat juist hij werd gevormd en nieuwgeschapen door Mijn hand. Ook schiep Ik hem niet onvolmaakt, zodat hij opnieuw een schoot zou moeten binnengaan om weer te worden geboren. Hetgeen Ik doe is welgedaan, zegt Jehovih.

10. De Heer zei: U bent wijs, O God. De tegengestelden bewijzen Jehovih. Het water stroomt van de heuvel naar beneden, maar de mens loopt de helling van de heuvel op; de boom groeit uit de grond omhoog terwijl hij leeft, maar valt om wanneer hij is gestorven. De mens staat op de aarde, maar de aarde rust op datgene wat lichter is dan de aarde. Jehovih zegt: Het leven van de boom is van Mij; het onzichtbare dat de stoffelijke aarde op haar plaats houdt, is van Mij.

11. En toch, O God, wie kan erin slagen Jehovih te kennen? De sterveling zegt: Als ik dood ben en naar de hemel ben opgestegen, zal ik de Grote Geest zien; maar hij faalt omdat hij nog steeds hulpeloos is, ja, even hulpeloos waar hij is als hij hulpeloos was op de aarde. Dan zegt hij: Als ik sterk en wijs ben zoals de Heren en Goden en kan reizen door het wijde firmament, zal ik Jehovih zien. Maar als hij opstijgt en zijn vaartuig kan aanpassen aan de wervelwinden van de hemelse vortexen, en hij Heer of God wordt genoemd, zie, dan vindt hij de arcs en de ethea nog steeds voor zich. Meer en meer verbijstert hem de gedachte aan de Grote IK BEN, die steeds achter alles leeft.

12. Hij haast zich omlaag naar de stoffelijke aarde om stervelingen en geesten over Jehovih te onderrichten, en over Zijn eindeloze werelden en verheven hemelen. Maar zie de duisternis van de mensen, ze zeggen: Ik zie Hem niet; ik geloof niet in Hem. Hij is slechts als de wind die zinloos waait; zoals het water dat van de heuvel omlaag stroomt, zo is Hij; Hij is dood; Hij is niets.

13. En de Heer bedenkt mogelijkheden en middelen; ja, hij leert de mens tot Jehovih te bidden en te zingen, opdat de klanken zijn ziel omhoog kunnen leiden. De Heer zegt hem kleding te dragen en zijn naaktheid voor de Heer te bedekken; en de Heer zendt engelen om hem voor zijn goede daden te belonen. En de engelen van de Heer plaatsen lagen en listen op de wegen van de mens, om hem op te wekken. Ja, Jehovih schonk de mens de slaap, zodat zijn aardgebonden geest hemelse dingen zou kunnen zien en horen. Maar de mens overlaadt zijn maag en begeeft zich op het slechte pad met bedwelmende rook en drank, tot zijn ziel in duisternis is gehuld.

14. En de Heer roept in wanhoop uit: Wat ben ik zwak, O Jehovih, tegenover U! Ik nam het op mij om Heer over de mensen op aarde te zijn, om mijn les te leren in het besturen van werelden. Maar O Jehovih, ik weet dat ik faal in Uw ogen. Wat zal Uw God zeggen, als hij mijn weinige goeds aanschouwt? Hebben de aartsengelen medelijden met Uw strijdende Heer van de aarde?

15. God bemerkte de zorgen van zijn vriend en hij zei: O Jehovih, Die almachtig bent, U maakte ons gevoel van eigen zwakheid scherper dan dat van hen, die naar ons opzien! Uw Heer is mijn God in de heerlijkheden die hij tot stand heeft gebracht uit zo'n grove substantie, en ik zing voor zijn eer en liefde. Zie, ik keek naar de naakte man en vrouw van dit grote land, kruipend op handen en voeten, met geen andere gedachte dan om te eten, en ik heb hen verheven zien worden door Uw Heer en zijn ashars, om rechtop te gaan en woorden te bezigen om te spreken en kleren en huiden te dragen om hun naaktheid te bedekken. Werkelijk, O Vader, ik schreeuwde het uit van vreugde en riep luid tot U, O Jehovih, en ik zei: Wie kent het werk van de Heer! Zal de mens ooit vergeten lofliederen te zingen voor de Heer God?

16. Maar Jehovih zegt: Ik zal enige van de stammen der mensen in duisternis houden tot aan de laatste dagen; want de mens zal in zijn verwaandheid worden beschaamd, aangezien hij zal merken dat de stammen der duisternis hun eigen duisternis niet kunnen verwijderen. Ja, de mens zal zich in de vroege tijden van de aarde eerbiedig voor Mijn Heren neerbuigen.

17. Zo onderhielden God en zijn Heer zich met elkaar, terwijl zij verder gingen om het werk van de Heer te bekijken en de stervelingen op te zoeken, die de plaatsen van Asu verlaten hadden en in dorpen en steden waren gaan wonen. Gedurende vele dagen en nachten reisden zij rondom over het



continent Jud. En toen God al het werk van de Heer gezien had, zei hij:

18, Het is goed. Uw zware werk en uw afzondering van de Heren in de hogere hemelen is hard, maar u geeft vorm aan de liefde van miljoenen, die u zullen zegenen.

19. Terwijl God daar vertoefde, onthaalden zijn scharen zich op het gezelschap van de ashars en asaphs in het koninkrijk van de Heer en groot was de liefde en vreugde onder hen.

## HOOFDSTUK IX

1. Toen Gods bezoek ten einde was en de scharen waren verwittigd, gaf de Heer een feestmaal dat twee dagen en nachten duurde, waarbij de engelen zongen en dansten en de trompet bespeelden voor God. Daarna gingen God en zijn scharen aan boord van het gereedgemaakte schip om de reis te vervolgen; en de Heer kwam naar het schip toe om afscheid te nemen, en zijn scharen kwamen mee.

2. God zei: Als de tijd van Dan nadert zullen wij elkaar weer ontmoeten. Moge Jehovih tot die tijd uw oogsten voorspoedig maken!

3. De Heer zei: Dat is nogmaals honderd jaar! O God, ik leef bijna in een wildernis. Ik heb nog geen tien miljoen zielen; stervelingen en geesten!

4. God zei: Uw koninkrijk zal machtig zijn als ik terugkeer. Moge het Jehovih verheerlijken!

5. Ze omarmden elkaar en scheidten! Elk van hen gaf het teken van Jehovih's naam. Het schip van God steeg omhoog, met uitgespreide banieren en opnieuw getooid door de engelen van de Heer. En nu, nog steeds koers zettend naar het westen, spoedde het zich voort boven de toppen van de bergen, als een uit de hemel geworpen meteor. Intussen bliezen de trompettisten de blijde en plechtige klanken van de mars van God.

6. Maar voordat het schip zijn reis voor de helft had afgelegd kwam er een licht uit het westen nader, stralend en vol met scharen van de Heer van Dis, tevens Heer van de aarde.

7. Toen de schepen elkaar waren genaderd en stilhielden, riep God met luide stem: Namens Jehovih, heil aan allen! Ik weet dat mijn Heer komt.

8. En daarop antwoordde de Heer: Heil u, O God, Zoon van Jehovih! En ze keerden het schip van de Heer en ankerden de twee schepen aan elkaar, terwijl ze zich voortspoedden.

9. Nadat ze allemaal welkomstgroeten en goede wensen hadden uitgewisseld zei de Heer: Laten we, voor we ons naar mijn centraal gelegen troon begeven, het continent bezichtigen waarover uw dienaar de Heer van het land en het water is.

10. En God antwoordde: Uw wil geschiede, O Heer. En zo reisden zij gedurende vele dagen, vaak naar plaatsen op de aarde afdalend waar de engelen van de Heer koloniën met stervelingen hadden opgezet, en de mensen de woorden van de spraak en het wonen in dorpen inprenten.

11. En God zei, dat al hetgeen hij zag goed was en welgedaan. Zo kwamen zij bij de troon van de Heer en hielden stil en verbleven er gedurende zestig dagen.

12. En God en zijn scharen en de Heer met zijn ashars en asaphs waren in een openbare reünie bijeen, en ze baden, zongen, dansten en spraken over de eindeloze werken van Jehovih. Maar geen enkel boek zou alles kunnen bevatten wat er gebeurde en werd gezegd, en de tochten die er gemaakt werden en de bezoeken aan de vlakten en bergen; waar duizenden jaren nadien mensen zouden wonen en steden bouwen, en oorlogvoeren en ze vernietigen.

13. En de wiskundigen voorspelden de grote steden en naties die zouden opkomen; hoe deze en gene zich in de strijd zou begeven; hoe hun grote steden in puin zouden vallen en bedekt zouden worden door vallende nebulae en het ontbossen van de bergen waardoor ze overspoeld zouden worden, zodat zelfs hun herinnering verloren zou gaan. En toch, daarop volgend, voorspelden de wiskundigen de komst van KOSMON, wanneer de vervallen steden ontdekt zouden worden en hun geschiedenis ontcijferd door de su'is van de mens in de hand van de Grote Jehovih.

14. En toen al deze dingen waren beoordeeld, begaven de profeten en wiskundigen zich naar God overeenkomstig de geboden van de Heer, en zij spraken voor God, de Zoon van Jehovih, en vertelden van al deze wonderen.

15. Nadat zij geëindigd waren, zei God: Wat betekent ons dienen op de aarde, O Heer? Hoogstens een paar eeuwen, en dan zullen we van de aarde zijn opgestegen, onze scharen met ons meenemend om in hogere rijken te wonen. Maar er zullen andere Goden en Heren na ons zijn, om met de stervelingen en nieuwgeboren geesten om te gaan. Na een tijd zullen er machtige strijders en grote steden en naties zijn, en ze zullen op hun tijd Goden en Heren hebben, die vele vermoeiende jaren, ja eeuwen, in de duisternis bij de mens zullen verblijven. Daarna zullen zelfs de Goden en Heren weer vergeten zijn. En de mens zal zich tegen de Grote Jehovih keren, Zijn getrouwen ter dood brengen en de voorkeur geven aan afgodsbeelden van steen en metaal, en aan geesten die uit een vrouw zijn geboren.

16. De Heer zei: En toch straalt er in het verschiet een helder licht op het pad: de hand van de Grote Jehovih stuurt de reizende werelden in het licht van Kosmon, en nieuwe profeten staan op om de verloren geschiedenissen bijeen te brengen, en het glorieuze plan van de Grote Geest over dat alles. Ja, zelfs uw werk en mijn ruimteschepen zullen in die dagen door de stervelingen worden gezien.

17. Zo spraken zij, het verleden en de toekomst lezend en het heden overwegend; terwijl de engelen die minder waren ingelicht, bijeenkwamen om te horen hoe werelden worden bevolkt en staten en steden worden vernietigd, ver afgelegen en dichtbij, als niets zijnde in Jehovih's uitgestrekte universum.

18. Maar de tijd van Gods vertrek was aangebroken en hij en zijn reizende scharen gingen aan boord, en de Heer en zijn engelen kwamen dichterbij, om Gods zegen te ontvangen voordat hij vertrok. En nadat zij elkaar omarmd hadden en scheidde, zei God:

19. Hoewel ik nu wegga, blijft mijn liefde bij jullie allemaal. En nu, O Jehovih, zegen hen, mijn broeders in de arbeid, en sterk hen in hun grote beproevingen. Van U is de kracht en de heerlijkheid, O Vader! Amen!

20. Het schip steeg omhoog en de trompetten verkondigden: U zij de heerlijkheid, O Jehovih, tot in de eeuwen der eeuwen!

## HOOFDSTUK X

1. Jehovih sprak tot God en zei: Wend uw schip naar het zuidelijke land, Mijn Zoon, en bezoek uw Heer, die God is over Vohu. En God ging zoals geboden was, naar het zuiden, dichtbij de aarde varend over woestijnen en gebergten.

2. Maar toen zij een klein eind op weg waren kwam de Heer, die in kennis was gesteld van Gods komst, hen tegemoet. En het schip van de Heer kwam ook en maakte vast aan Gods vaartuig, en alle engelen groetten en mengden zich onder elkaar, aangezien ze elkaar honderden jaren lang kenden, en sommigen meer dan duizend jaar.

3. De Heer zei: Laten we onze reis door de dalen en langs de rivieroeveren maken, want het is daar dat zowel de Asu's als de mensen wonen. En zo reisden ze en onderzochten de aarde terwijl ze erboven voeren. Het land was grotendeels onvruchtbaar en kon mens noch dier onderhouden.

4. Maar aan de rivieroeveren woonden de mensen en ze groeven holen in de grond om te ontkomen aan de hitte overdag en de kou in de nacht. En ze kwamen bij plaatsen waar de engelen van de Heer bij de stervelingen woonden en hen hadden geïnspireerd tot het bouwen van dorpen en het bedekken van hun naaktheid.

5. De Heer zei: Kijk, O God, alleen het onzichtbare heeft macht over de mens. Als de dieren of de stenen of het woud de mens konden zeggen zijn naaktheid te bedekken, zou hij het niet doen; noch zal hij aandacht schenken aan de stem van zijn broeder. Zonder ervaring kan men de mens geen raad geven voor eigen voordeel, want zo heeft Jehovih hem geschapen. Omdat de mens de aanwezigheid van een engel niet kan waarnemen, kunnen alleen de engelen de mens onderrichten en inspireren tot een nieuw leven. Want zij spreken tot hem in zijn slaap, en tonen hem wat voor zijn eigen bestwil is. En zodra hij 's morgens wakker wordt, veronderstelt hij dat hij het zelf was die sprak, en hij is eerzuchtig

om zichzelf te gehoorzamen. Geduldig en heel verdraagzaam zijn de engelen van de Heer.

6. God zei: Zal de mens ooit beseffen dat hij werd opgevoed? Zal hij het geloven? Of zal hij ook naar de één of andere nieuwe wereld moeten gaan en de eerste vruchten daarvan laten groeien en honderden jaren zwoegen met naakte stervelingen? O Jehovih, hoe wijs hebt U vorm gegeven aan de werken van gelovigen en ongelovigen!

7. Zie, de mens komt voort uit de aarde, pochend op zijn ongelooft en zegt: Wat ik niet met mijn eigen ogen zie en met mijn eigen handen voel, zal ik niet geloven. Maar U, O Jehovih, hebt een taak voor zijn ogen en zijn handen gesteld zoals zijn hart het begeert.

8. En toch komt er nog een mens uit de aarde voort, die gelooft en vlug opstijgt naar de tronen van Uw verheven hemelen. Groot is het werk van Uw Heer, O Vader.

9. De Heer zei: Wie kent Uw wijsheid, O Jehovih! Wie kan U niet ontwaren in de grondslagen van Uw eeuwige werelden? U hebt voorzien in verzorgers voor de nieuwe aarde en uit haar, Uw voetenbank, wilt U velen voortbrengen die in de verre toekomst zullen werken zoals Uw Heer en zijn engelen hier werken. Hoe groot is Uw wijsheid, O Jehovih!

10. Zo spraken zij met elkaar en reisden verder, totdat ze de troon en de plaats van de Heer bereikten. En hier maakten zij hun schepen vast, en zij daalden af naar de stad Ong'oo, gelegen in het hogere midden van het continent Vohu (Afrika).

11. En nu zond de Heer boodschappers naar al de ashars in zijn gebieden en hij schreef tien rustdagen voor, en tijd voor feestvieren en muziek en dansen en aanbidden van Jehovih.

12. En zo geschiedde het dat de engelen van de Heer en die van God een reünie hielden; de eerste sinds meer dan honderd jaar.

13. En daarna begaf God zich rondom en over het hele continent Vohu en hij bezichtigde het werk dat de Heer verricht had, en hij verklaarde dat het goed was in Jehovih's ogen.

14. Toen God de volle tijd had gerust gingen hij en zijn scharen aan boord van Gods schip en, afscheid nemend van de Heer en zijn scharen teneinde de reis te vervolgen, groette hij de Heer met duizend trompettisten in de naam van Jehovih.

## HOOFDSTUK XI

1. En nu volgde de lange reis over de oceaan. God zei: Groot is Uw wijsheid, O Jehovih, in het verdelen van de wateren! Uw barrières houden staten van andere staten gescheiden. U hebt een toevlucht achter de wateren geschapen, en de slechte mens kan er niet in doordringen. Maar nog groter zijn Uw geestelijke oceanen, O Vader. De geesten der duisternis kunnen er niet overheen, en de geesten van de nieuwgeboren mensen worden niet besmet. Gij Verziende, Gij Schenker van voorspoed in de handen van Uw Goden en Heren.

2. De meester van het schip had goed voor de reis gezorgd en weldra spoedde het vuurschip zich over het water, hoog boven de wolken die de oceaan overdekken. Op weg naar het westen, open en verlaten door de geestelijke zee, onzichtbaar voor stervelingen. Aan de verafgelegen kust, waar land en water bijeenkomen, bevond zich de Heer van het land Thouri (Amerika) aan boord van een schip, ten einde God welkom te heten in de grote westelijke landen.

3. En dit was het land dat door de engelen in latere tijden Noord-Guatama werd genoemd, hetgeen betekent: de samenkomst van naties en de dageraad van Kosmon.

4. God kwam uit het schip omlaag en ging aan land, en het licht van een etherische vlam daalde op hem neer, en Jehovih sprak uit het licht en zei: Luister naar Mij, O Mijn Zoon! Ik heb u hierheen gebracht. Dit land is het laatste van de cirkel, zoals Waga het eerste is. Zie, wanneer de aarde geheel omcirkeld is door degenen die Mij kiezen, zal Ik hier naartoe komen met een groot licht om de zielen van de mensen te doen ontwaken.

5. In dit land zal Ik een einde maken aan de heerschappij van Goden en Heren op de aarde, zoals die

in Waga begonnen is; door u en uw Heren zal Ik nu de grondslag leggen voor Mijn koninkrijken. In dit land zal Ik een volk verheffen dat de vervulling zal zijn van datgene wat de l' hins van Waga belijden; want Mijn uitverkorenen zullen krachtig tegen alle heerschappij opkomen, behalve tegen Mij, Jehovih. Kijk over dit land uit, Mijn Zoon, en zorg ervoor tot de tijd van Kosmon.

6. Mijn profeten zullen u voorspellen wat er zal gebeuren; u zult neerzien op de bergen en de sterke rotsen, en de gedachten uit uw ziel zullen erin doordringen, en de indruk daarvan zal zijn als een geschreven boek voor de mensenrassen in die dagen. Zij zullen de oorzaak niet kennen, maar zij zullen met tienduizenden hier naartoe komen en omwille van Mij alle Goden en Heren en de oude tirannie opzij zetten. Uw ziel zal Mijn talisman zijn, diep ingegrift in het land, het water en de bergen.

7. Alleen in dit land zal geen enkele Heer of God door het zwaard worden gevestigd, want het is Mijn land dat Ik heb bestemd voor de verlossing van de naties der aarde.

8. De scharen van de beide schepen kwamen bijeen in vrolijke reünie, na zo'n honderd jaar gescheiden te zijn geweest; en het geschiedde dat God over het land en de wateren reisde van het grote westelijke continent.

9. En al de plaatsen die de Heer had onderzocht, in het oosten en westen, het noorden en zuiden, zelfs tot aan de verste grens, werden onthuld en opgeschreven in de hemelse boeken.

10. God zei: En u, mijn Heer, zult de plaats bestemmen voor de heerschappij van Jehovih en de stichting van Zijn koninkrijk op aarde. En een verslag van uw werken zal overgaan op de Heren en Goden die na u komen, zelfs tot aan de tijd van het komende licht van Kosmon.

11. En de mensen die tot die dagen hier zullen wonen, zullen nooit vereerders zijn van welke Heer of God dan ook, zoals andere mensen zullen doen.

12. Laat mijn zegel op dit land gedrukt zijn, in de naam van Jehovih, en aan Hem wijd ik het, voor eeuwig!

13. Na deze tijd rustte God van zijn werk, en de Heer ook. En de Heer bereidde een feest en een reünie voor alle engelen in zijn gebieden.

14. En zo kwamen ze bijeen en zongen en baden en dansten, en ze spraken over dingen die lang voorbij waren en over dingen van de komende tijd, en ze verzekerden elkaar van hun liefde en hoogachting op de manier van de stervelingen uit die tijd.

15. Toen het feestmaal geëindigd was namen God en zijn reizende scharen met gepaste ceremonie en orde afscheid, waarna God vertrok. En nadat Gods schip was opgestegen en onderweg was, kwam de stem van Jehovih tot God en zei:

16. Mijn zoon, stuur uw schip over alle andere landen en eilanden en wateren van de aarde. Ga naar beneden en laag over de aarde opdat uw engelen, die verslag bijhouden, de zaken van de mensen en al de plaatsen die Ik op aarde schiep, en de wateren van de aarde, kunnen gadeslaan.

17. Zo bezocht God alle plaatsen op het land en het water, zelfs waar de mens niet woonde, en waar hij wel woonde, en de engelen maakten een verslag daarover in de boeken van de hemel.

18. En de tijd van de reis, wat betreft Gods bezoeken aan de plaatsen van de aarde en haar hemelen, bedroeg een jaar en zeven dagen, en zijn rust was voltooid. Dus zond hij boodschappers naar Hored, zijn hemelse koninkrijk, om de tijd van zijn aankomst bekend te maken. En daarna zette hij koers naar die plaats.

## HOOFDSTUK XII

1. Toen bekend was in Hored dat God op het punt stond terug te keren, bracht Ha'jah alles in gereedheid voor Gods ontvangst.
2. En teneinde God en zijn metgezellen een eindweegs op hun reis tegemoet te gaan, waren er de volgende vrijwilligers, te weten: tienduizend musici en vijfduizend banierdragers, duizend maarschalken en dienaren van de troon, en honderdduizend ontvangers.
3. En Ha'jah willigde hun verzoek in en zij vertrokken meteen en het was de meest majestueuze schare die zich tot dan toe in de lagere hemel op weg begaf.
4. En toen zij een eindje op weg waren, naderde daar God met zijn vuurschip in hemelse luister. En de maarschalken gingen hem tegemoet en grepen de han'iv (boeg) van het schip, waarop al de scharen dit ook deden, behalve de musici die zongen en speelden.
5. Toen zij naderbij waren gekomen en Hored binnengingen, stortte Ha'jah zich van zijn hoge plaats en verliet de troon, zich haastend om God tegemoet te gaan, zoals een kind op zijn vader zou toerennen. En toen de menigte dit zag, liet zij ook alle decorum voor wat het was en gaf op uitbundige wijze uiting aan haar liefde voor God en zijn scharen. En alle mensen deden om het hardst mee met de feestvreugde.
6. Na een tijdje keerden God en Ha'jah zich om, liepen naar de troon en bestegen deze; en Ha'jah nam zijn plaats in en God ging rechts van hem zitten, en er heerste orde.
7. Ha'jah zei: In Uw naam, O Jehovih, heet ik Uw Eerste Zoon van de aarde weer welkom in het koninkrijk, dat U hem en Uw zoons en dochters toevertrouwde. Zo veel hij U verheerlijkt heeft door zijn werk en door zijn wijsheid en liefde, zo eren wij hem in Uw naam en voor Uw heerlijkheid!
8. God zei: Namens U, O Jehovih, keer ik terug bij hen, mijn geliefden! Omdat ik ben weergekeerd, verheerlijk ik U, O mijn Vader. Dat U hen hebt blij gemaakt, is de glorie van mijn leven.
9. En nu trok zich een groot licht rond de troon samen, zodat velen er niet naar konden kijken, en op dat ogenblik kwam de kracht van Jehovih op Ha'jah en de stem van Jehovih sprak via hem en zei tot God:
10. Dit is weer uw troon, O Mijn Zoon! U zult ten einde brengen hetgeen Ik u heb opgelegd. Uw volk moet de gebruiken van Mijn koninkrijken leren kennen, en weten dat zoals Ik alles schep, Ik over alles heers.
11. Hang uw reiskleding op, Mijn Zoon, zend uw reizende scharen heen en herneem uw plaats op de troon, want Ik gaf hem u. De stem eindigde; Ha'jah verhief zich en ging opzij staan, en het licht viel op God en hij hernam de troon en werd gegroet door de menigte, in Jehovih's naam.
12. God zei tegen Ha'jah: Omdat u mijn koninkrijk gedurende een heel jaar voorspoed hebt geschonken, zult u mijn gezet en helper zijn, met macht en wijsheid, om toezicht te houden op alle zaken die niet mijn Heren betreffen.
13. Zie, deze dag heb ik bestemd tot een nieuwe dag in de hemel en op de aarde, want op deze dag begint de zon haar baan vanaf de Hidan-(noord) lijn, en van deze tijd af zal dit de nieuwe dag van het jaar worden genoemd. Zo zal het zijn, van deze tijd af, de dag van de aflossing der wacht in Hored.
14. Luister naar mijn stem, O Ha'jah, en gij van de Raad van de hemelse troon! Hetgeen ik gebood zult u bekendmaken in hemel en op aarde aan allen die mij dienen.
15. Omdat het koninkrijk Hored zich heeft uitgebreid, wil ik deze plaats groter laten maken; en de Raad zal niet langer Raad worden genoemd, maar Moeb, want het zal een vergadering zijn die boven alle raden daaronder staat.
16. En Moeb zal zich niet langer bezighouden met de zaken van personen, zelfs niet indien het Heren zijn; maar ze zal gezag hebben over de steden en koninkrijken van de hemel, en in oordelen en

besluiten.

17. Maar in alle minder belangrijke zaken zal hij, mijn zoon Ha'jah, met gezag bekleed zijn. En u, O Ha'jah, bouwt voor uzelf een huis in Hored, vlakbij deze troon, en het zal uw huis zijn en de plaats van uw handelingen.

### HOOFDSTUK XIII

1. Dus maakte God de plaats Hored groter en hij bouwde er duizend vuurkolommen bij om de omtrek te verruimen en het overigens tot een plaats van luister te maken. En God riep de schrijvers van de hemelse bibliotheken bijeen, en hij droeg ze op om honderdduizend nieuwe leden te kiezen voor het Huis van Moeb (parlement), en zij die het hoogst op de lijsten stonden, moesten gekozen worden. Hierover zei God:

2. Zoek niet als leden degenen die het meest geleerd zijn, noch zij die het meeste bidden; maar kiezen jullie degenen die in rang het hoogst tot Jehovih en tot hun broeders staan, want zij zijn de eersten die Goden en Godinnen worden. Jehovih zegt: Een krachtige man kan meer goede werken verrichten dan een zwakke; en toch kan de laatste zuiverder zijn in Mijn oog. Ik open de weg voor de zwakke en de sterke; voor de geleerde en de ongeleerde.

3. God zei: Wat al deze dingen betreft, welke man of vrouw ook die de begeerten van het ego heeft afgelegd en de Vader dient door voor anderen te werken, die is op de weg naar wijsheid. En als de verslagen voldoende tijd voor groei tonen van zo'n man of vrouw en deze goede eigenschappen tevens geïntegreerd zijn, kiezen jullie dan die persoon, want uit diegenen zal Moeb bestaan.

4. De werkers verzamelden agni uit de hemelen rondom en bouwden daarmee Moeb binnenin, zodat het geschikt was voor de leden om zitting te kunnen houden volgens hun rang; en toen het voltooid was, brachten de schrijvers op diezelfde dag de nieuwe leden, en zij gingen de tempel binnen naar de voor hen bestemde plaatsen.

5. En toen allen waren gaan zitten, sprak God van de troon en zei: Voor U, O Jehovih, heb ik het Huis van Moeb in Hored gebouwd; en door Uw wijsheid heb ik de leden daarvoor gekozen. Aan U, O Vader, draag ik dit huis op, en het zal Uw huis zijn. Schenk ons van Uw licht, O Jehovih, opdat wij niet zullen dwalen.

6. Er daalde een licht neer uit de hemelen daarboven, en het viel op de leden van Moeb, als een teken van erkenning van de aartsengelen; en dadelijk daarop gingen de nieuwe leden staan, ieder uit eigen beweging, maar de oude leden bleven zitten.

7. God zei: Boven jullie hoofd maak ik het teken van Jehovih's naam, in een cirkel van vuur, met het kruis en het blad des levens, want hierdoor zijn jullie beëdigd voor het werk voor de Vader.

8. Luister dus naar mij, O mijn geliefden: Van nu af aan zijn jullie ontheven van afzonderlijke hulp aan personen, want nu zijn jullie een eenheid met velen geworden, en bij hen moet jullie werk en liefde en wijsheid zijn: handelend in eendracht.

9. Van nu af aan moeten jullie niet langer zeggen: wat kan ik voor deze of die man doen, of voor deze of die vrouw, of voor dit of dat kind? Want dat is individueel werk; en op aarde behoort zulke geestelijke hulp bij de ashars; en in atmosfeer behoort zulke dienst bij de asaphs. Maar jullie moeten diensten verlenen aan geordende gemeenschappen die uit individuen zijn samengesteld. Want er zijn gemeenschappen voor werkplaatsen, en andere voor onderwijs, en andere voor het behandelen van de zieken; en zulke gemeenschappen bestaan zowel op de aarde als in de hemel.

10. Voor dit doel moeten jullie je in groepen verdelen, en iedere groep zal de leiding hebben in zijn speciale bezigheden; en elke groep zal in Moeb gelden als een lid van de rechterstoel van Jehovih. Overeenkomstig jullie talenten moeten jullie je verdelen en groepen vormen en een zodanige afdeling kiezen waarin ieder de grootste wijsheid en kracht bezit. Ga dan heen en voltooi jullie groepen overeenkomstig de niveaus die mijn betreffende beambten zullen toewijzen, en keer daarna weer naar Moeb terug en aanvaard de zetels die aan jullie allen zijn toebedeeld namens Jehovih.

## HOOFDSTUK XIV

1. Op de tweede dag nadat het Huis van Moeb was voltooid en alle leden zich in hun eigen plaatsen bevonden, sprak Jehovih via God en zei:
2. Het is nu het begin van de tweede verrijzenis. Net als de aardse mens het aardse lichaam aflegt en in de geest geboren wordt en de eerste verrijzenis binnengaat, zijn jullie ook, als je het ego hebt afgelegd en een geordende gemeenschap bent geworden, het begin van de tweede verrijzenis.
3. Aangezien degenen die van de eerste (verrijzenis) zijn, op het eigen zelf zijn gericht, heb Ik hen dicht aan het aardoppervlak gebonden; zoals zij die op de aarde van stoffelijk voedsel bestaan, zo heb Ik ervoor gezorgd dat degenen die in de laagste hemel wonen van atmosferisch voedsel leven. Omdat Moeb boven deze omstandigheden is uitgestegen, zal Ik de grondvesten van het Huis van Moeb hoger van de aarde verheffen dan Hored, en Moeb zal het lagere huis van Mijn koninkrijk zijn.
4. De stem van Jehovih eindigde en God groette Ha'jah in de Naam van de Vader. En een groot licht omhulde het Huis van Moeb en de es'enaurs zongen een loflied. Daarna stond God op en ging in de troon van Jehovih staan en zei:
5. Luister, O al jullie mensen van de hemel boven en de hemel beneden, het Huis van Moeb is namens Jehovih in het begin van de tweede verrijzenis gesticht. Maken jullie de woorden, die ik heb gesproken, bekend aan het oosten en westen en noorden en zuiden, en aan de vlugge boodschappers van de arcs van het firmament hierboven.
6. Heerlijkheid, Jehovih zij de heerlijkheid! Onbegrensde en Almachtige Schepper, Tegenwoordig en vol liefde, wijsheid en macht, U zij de glorie tot in de eeuwen der eeuwen, amen!
7. Het Huis van Moeb droeg een bekendmaking voor. De vlugge boodschappers namen ieder hun eigen lichtbol en begonnen in alle richtingen op te stijgen om de boodschap uit te dragen naar de verheven sferen.
8. En God kroonde Ha'jah tot Ondergod van Hored, en het werd bekendgemaakt aan alle gebieden van de hemel en de aarde. En de geschiedenis van zijn naam staat tot op heden bekend onder de stervelingen als die van Jah.

## HOOFDSTUK XV

1. Ha'jah zei: Door de verheffing van Moeb zullen mijn plaatsen worden verheerlijkt voor het oog van Jehovih. Laat de tellers van de hemelse gemeenschappen vertegenwoordigers naar mij toesturen van de gemeenschappen die voedsel en kleding voor de es'yans produceren; van de gemeenschappen van ziekenhuizen en verpleeghuizen; van de gemeenschappen voor onderwijs; van de gemeenschappen voor het opleiden van boodschappers en van alle andere gemeenschappen.
2. Toen de vertegenwoordigers, volgens de instructies van de maarschalken, waren gekomen en voor de troon stonden, zei Ha'jah:
3. De werkers zullen niet altijd werkers zijn; de dokters zullen niet altijd achter de zieken aanlopen. Al wie bekwaam is, zal ik verhogen. Hij die kan lopen, zal niet langer kruipen.
4. Velen zijn wijs en sterk, en sommigen zijn voorbij de grens van de zelfzucht omwille van het ego gekomen.
5. Een kind mag misschien niet zelfzuchtig zijn, maar dan heeft het gebrek aan wijsheid en kracht. Een volwassen man of vrouw kan wijsheid en kracht bezitten, maar gebrek aan zelfverloochening hebben.
6. Ik zal van deze tijd af iedere gemeenschap een dubbelganger geven, en de een zal Maga genoemd worden, en de ander zal Minga heten. Maga zal bestaan uit mijn begunstigde werkers die gereedgemaakt worden voor de tweede verrijzenis.
7. En Maga's werk zal in samenwerking zijn met Moeb, het huis van Jehovih. Maar Minga's werk zal zijn als hiervoor, met afzonderlijke zaken en het organiseren van nieuwe plaatsen voor de verlost

es'yans, die de vruchten zijn van de Heren en hun koninkrijken op de aarde.

8. Laat mijn maarschalken rechters uitkiezen om mijn besluiten ten uitvoer te brengen, in de naam van Jehovih.

## HOOFDSTUK XVI

1. Sinds de stichting van Hored tot aan de aanstelling van Ha'jah waren er honderddertig jaar voorbijgegaan, en in die tijd was het lagere koninkrijk van de hemel volledig geordend volgens het gebod van Jehovih.

2. En de koninkrijken van de Heren op aarde waren eveneens volledig gegrondvest. En in die tijd was de aarde in Hon'she gekomen, in de etherische ruimte waar de Osirische Shrevarhs verblijven (beschermengelen voor een nieuwe wereld), aan wie de vlugge boodschappers van God bericht hadden gegeven over de toestand van de aardoppervlakte, en het niveau van de stervelingen.

3. De Shrevarhs zeiden: De aarde heeft haar volheid niet bereikt. De gassen van haar lage gebieden moeten gereinigd worden om meer plaats aan de stervelingen te bieden.

4. Zo gebeurde het dat er volgens het gebod van de Shrevarhs en de wil van Jehovih vuur en zwavel en ijzer en fosfor op de aarde viel, en deze neerslag kwam op de vijf delen van de aarde terecht. Maar voordat dit gebeurde werd God in kennis gesteld, en hij deelde het de Heren mede en zij berichtten het de ashars, en dezen inspireerden die stervelingen die open stonden voor hemelse dingen, en de uitverkorenen verlieten de gedoemde plaatsen, zodat geen van hen omkwam.

5. Maar veel van de Asu's werden door het vuur verteerd.

6. Maar God stuurde extra werklieden en chirurgen en artsen uit de hemel omlaag naar die geesten die in vergetelheid en verval raakten, en hij gebod dat zij uit mededogen op de overlevende Asu's moesten worden geënt, en dit werd volbracht door de Heren van de aarde en hun dienaren, de ashars,

7. Na afloop van tweehonderd jaar maakte God een telling van de mensen in de lagere hemel, en er waren 296.000.000 zielen, behalve de geesten van de fetals (zij die zich aan stervelingen vastklampen en voor wie het twijfelachtig was of veel van hen voor een eeuwig leven waren bestemd). Van dit aantal waren er meer dan 30.000.000 die verheven waren tot de graad van bruiden en bruidegoms van Jehovih; de eerste opbrengst van de aarde.

8. En nu werd de zesde generatie uit het zaad van de gevallen engelen verlost, en dit was voor hen het einde van de aardse slavernij.

9. God ontbood het Huis van Moeb voor de openbaringen van Jehovih, op de eerste dag van het eerste jaar van de dan van Hon'she. En toen zij bijeen waren gekomen en toepasselijke liederen voor Jehovih hadden gezonden voor de tijden die voorbij waren gegaan, daalde het Al Licht op God neer en hij zei:

10. Zie, de tijd van de dan van Hon'she is op komst. Voordat er drie dagen om zijn, zullen de scharen van de etherische hemelen neerdalen om de verrijzenis van mijn scharen te volbrengen naar de oorden waar zij tweehonderd jaar geleden vandaan kwamen.

11. Ontbied mijn Heren van de aarde, en mijn mensen van de hemel; maak mijn woorden aan hen bekend.

12. Jullie, die de aarde bevolkten met eeuwig leven, luister: de oogst van het nieuwe jaar is rijp, hij zal bijeengebracht worden in de hemelen daarboven. Laat mijn volk blij zijn, want de heerlijkheid van de verlossing is nabij.

13. En daar wachtten in de Osirische velden, vol hoop en liefde, scharen engelen en aartsengelen om hen te ontvangen, de eerste vruchten van de nieuwe aarde.

14. Bekleed hen in stilte met de stralen van licht. Maak je gereed, want de etherische Goden en Godinnen in de oorden daarboven gaan op weg om ons te komen verlossen.



15. Maak mijn woorden, namens Jehovih, bekend in alle plaatsen. En voeg eraan toe: En al degenen die willen opstijgen, komen jullie naar Moeb, in de naam van de Zoon van Jehovih!

16. Er gingen boodschappers op weg, zowel in de hemel als op de aarde, en ze maakten bekend zoals geboden was.

17. En op de derde dag verzamelden zich in Moeb en Hored 90.000.000 engelen, om getuige te zijn van het neerdalen en opstijgen van Jehovih's uitverkorenen. En de aartsengelen van Hon'she zonden honderdduizend Goden en Godinnen om Moeb en Hored rondom te beschermen, en om de wolken en zonneshijn te verdrijven en weg te houden, ter meerdere glorie van het schouwspel.

## HOOFDSTUK XVII

1. De Loo'is kwamen voor Gods aangezicht, en nadat zij zich tot een gemeenschap hadden georganiseerd om gewettigd te zijn in Moeb te spreken, benoemden zij Ga'wasa om namens de gemeenschap het woord te doen. Ga'wasa zei:

2. Hoor mij aan, O God, in de naam van Jehovih! U hebt mij, volgens de gewoonte in de hemel, gewijd om meester van de geslachten te zijn bij de stervelingen, en toch is er een geslacht onvoltooid en daarom ben ik naar u toegekomen. Vandaag ben ik door Jehovih ontboden via uw boodschappers, die zeiden: Al degenen onder u die de aanstaande verrijzenis willen binnengaan, kunnen komen, want de oogsttijd is op handen. Dit zegt God, de Zoon van Jehovih. Kijk eens, ik verzoek dat er nog een geslacht op aarde blijft wonen.

3. God zei: De hemelse plaatsen staan open voor allen. Indien u nu zou willen opstijgen, doe dat dan. Als u één generatie wilt wachten, moet u tweehonderd jaar blijven, want dat is de periode tot de volgende oogst.

4. Ga'wasa zei: Laat mijn broeders voor u langs gaan voor het oordeel, in Jehovih's naam.

5. God zei: Jehovih's wil geschiede.

6. Ga'wasa trok zich terug, ging heen en zei tegen zijn broeders wat er gezegd was; en daarop kwamen zij binnen bij God, om beoordeeld te worden.

7. God zei: U hebt gezegd: laat me bij u komen voor het oordeel! Luister dan naar mij, want dit is mijn uitspraak: Indien u opstijgt en uw werk is onvoltooid, zult u de ongelukkigste mensen zijn. Blijf daarom, want een grotere heerlijkheid ligt binnen uw bereik.

8. De Loo'is gingen naar links, waarmee zij hun beslissing te kennen gaven om nog tweehonderd jaar langer bij de stervelingen te blijven.

9. Na de Loo'is kwamen er anderen die door God beoordeeld wilden worden, en tegen allen van wie het werk onvoltooid was, zei God: Blijf! En zij bleven.

10. Afgezien van hen waren er zeventigduizend etheriërs die in aanmerking kwamen om op te stijgen, en die nogmaals vrijwillig tweehonderd jaar bij de stervelingen wilden blijven. Onder hen bevonden zich de vijf Heren en Ha'jah, alsmede vierhonderd boodschappers die bij Hored behoorden, en zevenhonderd fetal-vrouwen in het westelijk deel van Hored, bij Waga, de Heer van Waga.

## HOOFDSTUK XVIII

1. Jehovah sprak in de Arc van O'wasti, in het Oriaanse veld van Hon'she, in de etherische hemel. Jehovah zei: De tijd van de aarde is op handen; de verlossing van haar eerstgeborenen zal onder uw verantwoordelijkheid vallen. Kom hierheen, O Mijn zoons en dochters, ontvang hen uit Mijn hand.
2. Onesy, hoogverrezen Godin van Hon'she, en de duizend raadslieden, brachten een schare van vijf miljoen geëmancipeerde zielen bijeen, en de waardige Onesy sprak hen toe en zei:
3. Anders dan alle oogsten die tot nu toe van andere stoffelijke werelden aan ons werden overgedragen, zendt Jehovah ons nu de eerstgeborenen van de aarde. Laten wij blij zijn en Hem verheerlijken, O mijn geliefden. Zeg het voort tot aan de grenzen van Hon'she en maak bekend dat de scharen van de aarde verheven zijn. Voorzie hen van woningen en onderdak, jullie die thuis blijven. En jullie, die vrijwillig naar de aarde gaan om hen te ontvangen, kom vlug.
4. Onesy zei: Er zijn zojuist snelle boodschappers bij mij gekomen van de Arc van Wan; Etisyai zal er zijn. Zij was het die Jehovah's kroon aan de eerste God van de stoffelijke aarde schonk. Haar heerscharen, één miljoen sterk, gaan langs de weg van Tiviyus, en laten we hopen dat we ze in O'wea ontmoeten. En u, Wistaw, zult op mijn troon zitten. Ik zal naar de aarde gaan om de dertig miljoen nieuwgeborenen te ontvangen, het heerlijke geschenk van Jehovah.
5. Onesy zei: De jonge maagdelijke aarde heeft leven gebaard. O, de vreugde van de eerstgeborenen! Ik zal een schare zangers ten getale van één miljoen meenemen. Hun stemmen zullen kracht en schoonheid bezitten om de liefde en verering van alle dertig miljoen te winnen. De heerlijkheid van Jehovah's werken zal hen zo schitterend overstralen dat alle vroegere beproevingen vergeten zullen zijn. Haast u, O Goden en Godinnen! Laat de schermen van vuur zakken! Hier begint het schouwspel van Jehovah in het bestuur over een nieuwe wereld!
6. Nu kwamen mannen en vrouwen bijeen die sinds lang verheven waren in de geëmancipeerde hemelen, en hun wilskracht beheerste de a'ji en nebulae, en zij konden snel bestemming geven aan datgene wat Jehovah in het firmament gevormd had, En zij bouwden een ruimteschip waarvan de afmeting gelijk was aan de grootte van Hored, en aan boord waren engelen met de rang van Goden en Godinnen, van wie er velen waren geboren voordat de aarde werd geschapen en wier oorspronkelijke stofwerelden niet meer bestonden. En ze lieten schermen uit het schip neer, en de schermen waren als vurige vlammen, en ze reikten omlaag en waren gelijk aan de breedte van de aarde.
7. Deze Goden en Godinnen waren als een eenheid van wil, en krachtige en vlugge werkers, en het schip werd geladen en begon aan zijn tocht door het hemelgewelf. Snel voer het voorbij de a'ji-vlakten van Che'wang. Spoedig werden de scharen van de door velen geliefde Etisyai gezien, in een kleiner vaartuig, hoogglanzend en snel op weg naar O'wea.
8. Een kreet van vreugde stijgt op uit miljoenen kelen, daarna een lied van blijdschap; de hemelen verheugen zich in Jehovah's onbegrensde heerschappijen. En nu naderen de twee schepen O'wea, en ze minderen vaart en komen dicht bij elkaar, steeds dichter, tot ze elkaar raken en door bekwame werkers worden verenigd.
9. De beide Godinnen, Etisyai en Onesy, springen naar voren, niet met statigheid en ceremonie, maar als kinderen waarin de liefde alles te boven gaat vliegen zij elkaar in de armen temidden van een uitbarsting van vreugde van de talloze menigten. En nu beweegt het etherische ruimteschip zich weer voort, majestueus en als een meteor, gestaag zijn weg vervolgend naar de nieuwe aarde.

## HOOFDSTUK XIX

1. En nu was de avond van de derde dag aangebroken, en God en zijn scharen in Moeb haastten zich om alle dingen gereed te maken voor het grote licht, dat uit de hoge hemel zou neerdalen.
2. De negentig miljoen engelen keken naar omhoog, uitziend naar het gloren van het licht, wachtend en kijkend. En menigeen die zich Etisyai herinnerde van tweehonderd jaar geleden, vroeg zich af of zij zou terugkeren in heerlijkheid, net als toen zij kwam en God kroonde volgens Jehovah's gebod. Sommigen hadden zich in het wit gekleed en waren gehaast en opgewonden als een bruid, die op het punt staat te trouwen; sommigen waren enigszins verdrietig om de aarde en de lagere hemel te verlaten, waar zij zo lang gezwogd hadden; en anderen hielden zich waardig en zeiden door hun

houding: Uw wil geschiede, O Jehovih!

3. God besteeg de troon en Ha'jah kwam omhoog en ging aan zijn rechterhand zitten; en het licht van Jehovih scheen op hen zodat vele nieuwgeborenen, in het bijzonder de es'yan-toeschouwers, niet naar hen konden kijken.

4. God zei: Er is één dan gekomen en gegaan; deze oogst bestaat slechts uit dertig miljoen.

5. Ha'jah zei: Uw zoon, O Jehovih, heeft het lot van een wereld gevormd. Groot is zijn heerlijkheid.

6. Een licht met gouden tint trok zich boven de troon samen, en het nam de vorm aan van een driehoek; en er stond een gegraveerde afbeelding op iedere hoek die, toen zij werd gelezen, I - O - D luidde; en het was in het schrift van Waga, geschonken door de Heer op de altaren in de bedehuizen op de aarde; en de waarde ervan bedroeg drieëndertig miljoen, hetgeen het precieze aantal was van degenen die gereed waren voor de geëmancipeerde hemel in Etherea; en de drieëndertig waren de jaren van één generatie van stervelingen.

7. God zei: Jehovih is één; het levende is één; de onbezielde materie is één; en deze drie vormen het geheel. Dit aan de stervelingen te leren, O Ha'jah, is wijsheid schenken aan de aarde, Neem deze driehoek, O gij Zoon van de Allerhoogste. En zolang Seffas op de aarde duurt, zal dit het nagelaten erfstuk van de hemel zijn, overgedragen van de ene God op de andere God die hem opvolgt en die op de troon zit.

8. Daarop strekte God zijn handen uit, en de driehoek werd stevig en massief, en God hing hem om Ha'jah's hals, terwijl hij eraan toevoegde: Ontvang dit juweel namens Jehovih, als mijn getuigenis van het afscheid. Denk eraan dat, zodra de stervelingen verheven genoeg zijn om dit symbool van drie in één te begrijpen, Kosmon op de aarde zal gaan dagen.

9. Ha'jah zei: O God, gij symbool van de drie eigenschappen: liefde, wijsheid en macht! U verliet uw statig tehuis, waar u in gezelschap van Goden en Godinnen verkeerde, en u kwam naar de verafgelegen aarde die jong was en omhuld door giftige gassen, teneinde de jeugdige en onvolmaakte engelen van andere werelden tijdens hun omdwalen te beschermen met uw verborgen wijsheid, liefde en macht. U gaf hen vrijheid en toch verlost u ze. U hebt uw hand over de aarde uitgestrekt en zorgde ervoor dat zij zielen voortbracht die de Schepper verheerlijken. En toch hebt u in al die tijd nooit aan uzelf gedacht. O, kon dit maar aan engelen en mensen worden geleerd! Wie zou zich niet verspreken of zichzelf noemen of bekendmaken?

10. Op deze dag zal ik gekroond worden, om de plaats die u hebt opgebouwd te aanvaarden; maar ik wankel en beef als een kind. Ha'jah barstte in tranen uit, en na een kort ogenblik voegde hij eraan toe: O Jehovih, waarom liet U Ha'jah's tranen zo snel stromen? U schiep liefde in mijn ziel, en het is uitgegroeid tot een berg. God, Uw Zoon, die gedurende duizend jaar mijn voogd is geweest op vele werelden, corpor en es, legt nu Uw heerlijkheid op mij.

11. God zei: Bekommert u zich om de aarde en haar hemelen, want ze zijn van u voor de tijd van een dan. En denk er ook aan dat, ofschoon ik met mijn scharen opstijg naar etherea, ik toch de leiding heb over deze wereld tot aan de voleinding van deze cyclus, 2800 jaren; mijn aartsengelen zullen voortaan antwoorden op uw gebeden aan Jehovih.

12. Plotseling kwam er een licht uit het firmament omlaag, fonkelend als een nieuwe ster, met een stralenkrans wijd uitgestrekt aan beide kanten. Alle ogen richtten zich omhoog, vol verwachting. Zwijgend en stil stonden de negentig miljoen.

13. Weldra nam de ster een meer heldere gedaante aan en spreidde haar stralenkrans naar buiten, met horens die omlaag stonden als van een halvemaaan, zoals tijdens een heilige eredienst wanneer er een God in het midden staat. Groter en helderder werd het licht, en trillend en golvend als vurige lakens.

14. Toen schoten er in de richting van Moeb en Hored drie doordringende lichtstralen omlaag, voor de centrale bol uit. En de drie stralen waren rood, blauw en geel, maar de halvemaaan erachter was wit, en het straalde wijd uit over de hemelen, zodat de stoffelijke zon en sterren in het firmament onzichtbaar werden.

15. Bij het aanschouwen van de majesteit en grootheid van Jehovih's neerdalende scharen braken miljoenen es'yans en bewolkte zielen in de lagere hemel los en vluchtten, en sommigen renden weg en verborgen zich om aan het dreigende licht te ontkomen. Want zodanig is de versterkende kracht van de etherische vlam, dat alle donkere gedachten en verborgen kwaad dat in de ziel verscholen zit, wordt vergroot en zo duidelijk wordt gemaakt dat zelfs de domme het kan doorzien.

16. Miljoenen etheriërs uit Gods gevolg hadden zulke taferelen eerder aanschouwd en nu stonden ze daar vrolijk en geboeid door de vreugde die in hen was. Aan ieder van hen klampten zich honderd pas verzeenen van de aarde vast, zij die nooit een andere hemel hadden gekend dan deze, die elk jaar met de aarde mee rondom de zon reisde. Uit hun midden stegen miljoenen fluisteringen op: Het is als opnieuw sterven; als een nieuwe geboorte. Zie, een man sterft op aarde en zijn geest vliegt naar een andere wereld. En nu vliegt hij ook weer naar een andere wereld.

17. Snel kwamen nu de drie grote, vooruitgezonden stralen naderbij; en dit was de volgorde van de maarschalken van de A'ji-velden van O'wea en Hon'she; de rode lichten vertegenwoordigden A'ji, de blauwe lichten O'wea en de gele lichten Hon'she. En er waren één miljoen maarschalken, en zij wierpen de lichtende schermen helemaal rondom het grote koninkrijk Hored, om het te bedekken.

18. Hoofd van de maarschalken was Ah'jeng en op hem volgden vijf onderhoofden, en onder hen stonden duizend hoofden die ceremoniemeesters waren, en zij kwamen in het centrum van de drie grote lichtstralen die neerdaalden, en ze kwamen snel en rechtstreeks naar de troon van God. En de substantie van de lichtstralen was als van stoffen gordijnen, waarvan het ene einde omhoog reikte naar de nu dicht naderbijkomende, halvemaanvormige zee van vuur.

19. Toen het licht bijna de vuurkolommen rondom Moeb raakte, minderde het enigszins vaart, om vervolgens meer en meer te vertragen. De hoofden sprongen uit de etherische vlammen te voorschijn en gingen aan de voet van Gods troon staan, groetend namens Jehovih.

20. God en Ha'jah stonden op en beantwoordden het teken, daarna daalden zij af en gingen links en rechts van Ah'jeng staan, en zij bestegen de troon en Ah'jeng ging zitten, en de stem van Jehovih sprak via hem en zei:

21. Heft uw hoofden op en wees blij, O Mijn zoons en dochters! Zie, Ik kom in een vlam van vuur! Ik ben hier, en daar en overal in de hemelse plaatsen, onbegrensd. De liefde van stervelingen en engelen breng Ik bijeen en trek Ik uit elkaar. Want zij zullen uitzwermen in Mijn firmament en Mijn heerlijke werken aanschouwen.

22. Ik daal af naar de stoffelijke wereld en vandaar draag Ik Mijn geliefden, want zij zijn van Mij. Ik laat alle mensen opzien naar Mijn koninkrijken. Ik daal af naar de lagere hemel in ruimteschepen van licht, rondom bedekt met etherische mantels en Ik breng Mijn oogst van nieuwe geboorten binnen, naar hogere werelden die nog stralender zijn. Mijn scharen beneden zullen omhoog kijken en Mijn eeuwige luister verheerlijken.

23. Ik schenk tranen van verdriet en kommer en medelijden; maar terwijl ze nog vloeien kom Ik met heilig licht en macht om de zielen van Mijn volk op te wekken. Want ze zullen leren spreken tot hun Vader, die luistert en verhoort en vol liefde is.

24. Mijn vreugde zit in de geboorte en het opgroeien van de zielen, en in de blijdschap die in hun vreugde is, en in het verkondigen van hun verering voor Mijn onbegrensde universum.

25. Ik roep tot hen in de duisternis, en zij komen te voorschijn; maar zij weifelen in de duisternis, en weer roep Ik en Ik zend Mijn hogere verheven engelen naar ze toe, en zij roepen ook. Ja, Ik vul het uitpansel met de pracht van Mijn werelden, es en corpor, opdat Ik de mens kan opwekken om zich te verheffen en te genieten van de dingen die Ik geschapen heb.

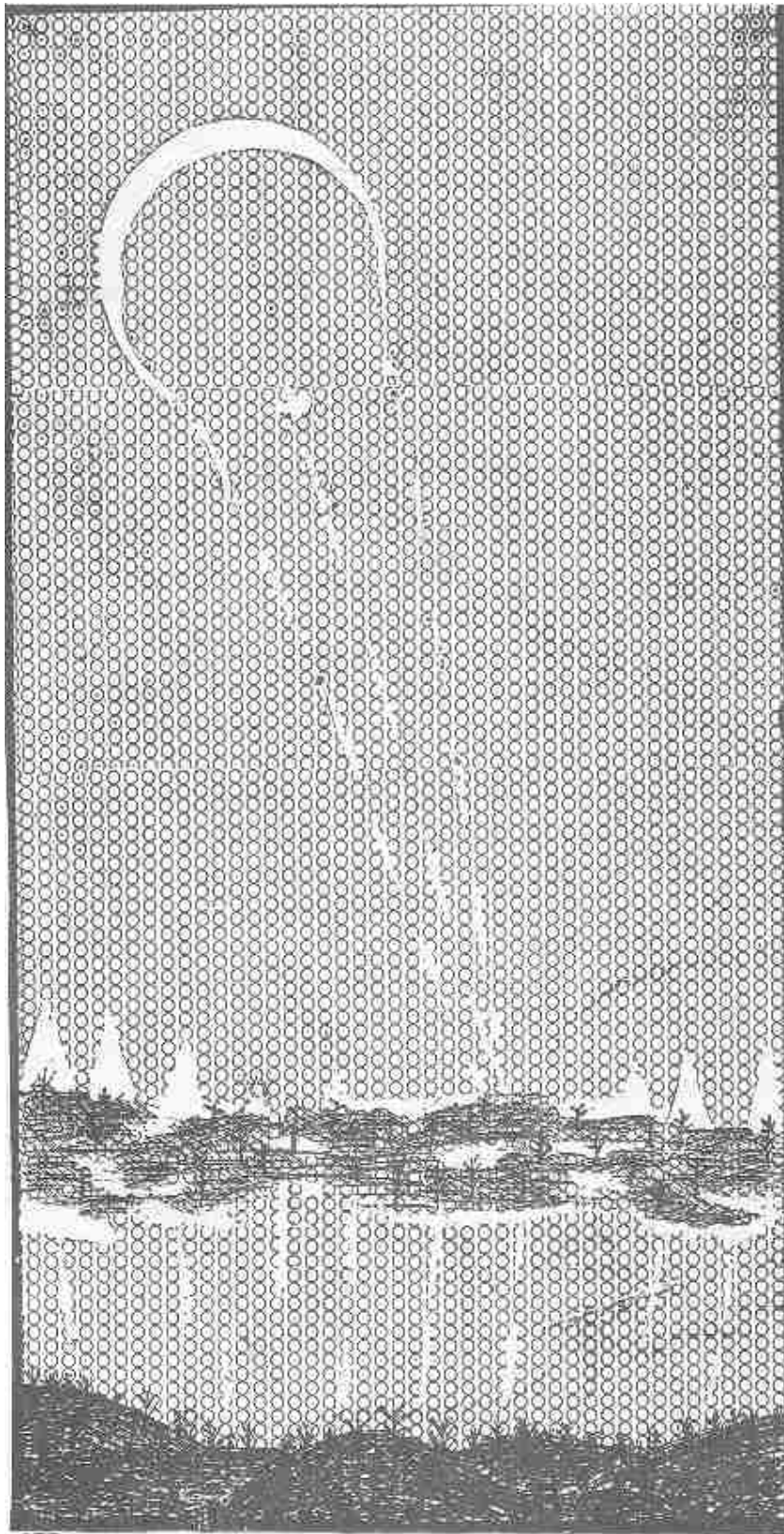

EARTH, LOWER HEAVEN, AND ETHEREAN  
HOSTS DESCENDING.

Afb.2 aarde, lagere hemelen neerdalende etherische scharen.

26. De stem ging weg, en Ah'jeng zei: Aanschouw de heerlijkheid van de hemelen, O mijn geliefden, en de beloning van de toegewijden van hart. Jehovih leeft en regeert, de Hoogste en nooit te bereiken, de Eeuwig te

Bovengaande en toch Eeuwig Tegenwoordige.

27. O Gij Licht van Licht en Leven van het Leven, hoe wonderbaar is de substantie van Uw Schepping! U hebt mij licht gegeven om Uw luister, voor altijd nieuw, te aanschouwen, O Jehovih, Gij Verleden, Heden en Toekomst in één tijd, die is en was en altijd zijn zal. Jehovih, Gij Zichtbare en Onzichtbare en Machtige, die uit Uw eigen Zelf een deel schonk aan al het levende! Die degenen van Hored verheven heeft! U zij de heerlijkheid tot in de eeuwen der eeuwen!

28. En nu gaf Ah'jeng door bepaalde tekenen en signalen aan de aanvoerders van zijn scharen te kennen dat zij bezit moesten nemen van Moeb en Hored. En de maarschalken verspreidden zich rondom de plaats, en door hun aanwezigheid voegden zij nieuw licht toe aan de kolommen van vuur.

29. De maarschalken waren getooid met kleurige gewaden en tekenen en symbolen, die de plaatsen aanduiden vanwaar zij kwamen alsmede hun rang als Goden en de ervaring die zij hadden opgedaan.

30. Toen Ah'jeng was opgehouden met spreken, werd de muziek van het uitverkoren orkest van de neerdalende engelen opeens hoorbaar over de plaats, eerst vaag en veraf. Het werk van de maarschalken ging op de maat van de muziek, en terwijl de muziek nader kwam en luider werd, daalden er ook grotere aantallen maarschalken omlaag die zich naar hun diverse plaatsen begaven.

31. Weldra streken de naderende horens van de halvemaan en de koude golf van de dalende vuurzee over de lagere hemel, vreeswekkend en met onbetwistbare macht. Op een teken van God verenigden de bruiden en bruidegoms zich met de muziek van de aartsengelen en groot was de heerlijkheid daarvan.

32. Tussen de horens van de halvemaan bevond zich een ster van wonderbare schoonheid; en ze kwam naar Gods troon toe, ontelbare lichtstralen weerkaatsend, schitterend en ontzagwekkend. En terwijl de ster naderde, opende zij zich aan de voorkant, zoals een schelp zich opent, en daarin, met de armen ineengestremgeld, zaten Etisyai en Onesyi, de Godinnen.

## HOOFDSTUK XX

1. Ah'jeng ging naar beneden en bleef aan de voet van de troon staan. De Meesters van de binnentempel verzamelden zich bij de ster en ontrolden een tapijt tot over de drempel, en de beide Godinnen verhieven zich van het kristallen kussen in de ster en gleden, als op een lichtstraal, naar de zetel van het gerecht van Jehovih. Intussen zongen de musici, één miljoen stemmen: Heerlijkheid, Jehovih zij de heerlijkheid, Schepper van werelden! Zijn plaats is prachtig, overeenkomstig de tijd zonder einde. Het Al, welks grootse bestaan de meest verheven gedachten van mensen en Goden te boven gaat! Zijn stralende werelden vormen de boekrollen waarop Zijn hand met de zielen der stervelingen Zijn Almachtige Wil en Onbegrensde Liefde schrijft!
2. En nu spreidden de raderen van het grote vuurschip zich uit in het rond, en al de miljoenen scharen, mannen en vrouwen (aartsengelen, Goden en Godinnen) vormden een machtig amfitheater, waarin Moeb met zijn drieëndertig miljoen bruiden en bruidegoms van Jehovih de arena bezette, getooid in het wit, maar verschillend van de Verlossende Scharen uit de etherische werelden.
3. Op de maat van de muziek, zonder een woord of bevel bewogen de scharen zich; zoals een enkeling zich beweegt, bewogen zij tezamen; en elk als een schijnend kristal op de daarvoor bestemde plaats; en alles zo volmaakt alsof Jehovih elk tot een apart wonder had gemaakt om de mens te inspireren met eerbied voor de talenten die Hij daarbij geschapen had.
4. In hetzelfde ritme waarmee de scharen zich naar hun plaats begaven, was ook de maat van de muziek en toen de muziek eindigde werd alles stil. De troon stond in het oosten, met de voorkant naar het westen; de scharen van Moeb, de bruiden en bruidegoms van Jehovih, bevonden zich op een lager gedeelte en de etheriërs omringden hen aan alle zijden, hoger en hoger opgesteld naarmate de afstand groter werd.
5. God en Ha'jah kwamen de Godinnen aan de voet van de troon tegemoet. God kende Onesyi al honderden jaren eerder op andere werelden, en hij herinnerde zich Etisyai, die hem tweehonderd jaar geleden had gekroond. Ook Ha'jah kende Etisyai en Onesyi. Zodra zij bijeenkwamen, groetten zij elkaar door het aanraken van de rechterhand; en meteen bestegen de Godinnen het midden van de troon en God ging aan de rechterkant en Ha'jah aan de linkerkant zitten.
6. Etisyai en Onesyi keken vol verwachting naar de bruiden en bruidegoms, maar bewogen zich niet. Weldra sprak de stem van Jehovih uit het licht van de troon en zei:
7. Ziel uit Mijn ziel, stof van Mijn stof schiep Ik de mens, Uit Mijn stoffelijk Zelf bekleedde Ik hem met vlees en bloed en beenderen. De geest van de mens gaf Ik uit Mijn eigen geest, eeuwig tegenwoordig; en Ik bezielde hem om zich te bewegen over het oppervlak van de aarde.
8. God en de bruiden en bruidegoms antwoordden, beziel door het Al Licht: Uit stof kwam ik voort, in het leven geroepen door Jehovih's Eeuwige Tegenwoordigheid. Door de kracht van Zijn Wijsheid, Macht en Liefde kwam ik op de wereld; Jehovih zij alle heerlijkheid tot in eeuwigheid!
9. Weer sprak Jehovih en zei: Ik wees de mens een tijd van groei toe, van wijsheid, macht en liefde verwerven; een tijd van blijdschap en een tijd van verdriet; een tijd om nageslacht te verwekken en de zorg en liefde van een vader te kennen; gelijk Ik ben gaf Ik hem eigenschappen van Mijn eigenschappen, opdat de mens Mij en Mijn Liefde zou kennen.
10. Antwoord: Door de gebondenheid van mijn liefde aan mijn geborenen weet ik, dat mijn Vader leeft en regeert en voor eeuwig over mij zal waken!
11. Weer sprak de stem van Jehovih: Ik schonk een tijd aan de mens om in de stoffelijke vorm te zijn, opdat hij stoffelijke dingen zou kunnen leren, en om te ervaren vanwaar de boom des levens ontspringt. Niet uit een bestaan van zichzelf maakte Ik de mens, maar uit Mijzelf; en op de plaats waar Ik hem in het leven riep, bond Ik hem voor een tijd. Maar wanneer de mens zijn stoffelijk leven heeft volbracht, zorg Ik dat hij kan sterven om hem een nieuwe wereld te laten binnengaan.
12. Antwoord: Schoon is Uw Wijsheid, O Jehovih, en verreikend. Als een dier was ik aan het vlees gekluisterd; mijn verstand was net als de eigenschappen van een dier, strijdend voor de dingen van de stoffelijke wereld. Met afschuw keek ik neer op de dood; ik beschouwde het als een grote rampspoed

dat U mij afsneed. Maar U brengt mij in een andere wereld, bewaart mijn hele verstand en brengt mij naar de hemelen van mijn voorouders.

13. Daarna zei Jehovih: Nooit bracht Ik de mens, nieuwgeboren, op de wereld zonder een moeder en verzorgster en overvloedig voedsel om hem tevens te voeden. Ja, Ik gaf hem engelen om hem te inspireren en hem te verheffen; en Ik zorgde voor een Heer van de aarde om zijn koninkrijken en naties te besturen, en een God in de hemel met een troon en een rechterstoel, opdat de mens in de engelwereld verzorgd zou zijn en zijn ziel verstandelijk zou worden onderwezen om de heerlijkheid en harmonie van Mijn werelden te begrijpen.

14. Antwoord: Overvloedig, O mijn Vader in de Hoge! Uit niets dat ik kende bracht U mij in het bewuste bestaan en in de dagen van mijn hulpeloosheid voedde U mij met kostelijk voedsel. U gaf mij leiders en voorbeelden hoe de aarde te regeren om mijn ziel orde bij te brengen volgens de regels van de mensen. En toen ik werd geboren in de hemel, vond ik God op zijn troon en een goed geordende haven van rust met bereidwillige engelen om mij te kleden en te voeden en mij te onderwijzen over de gang van zaken in Uw koninkrijken in het uitpansel.

15. Weer sprak Jehovih: Wanneer de mens zijn tijd in de lagere hemel heeft volbracht, bereid Ik hem door bekwame leraren voor op een hogere verrijzenis. Als bruiden en bruidegoms worden ze getooid door Mijn scharen, en Ik kom in een zee van vuur. Eerst was de mens gehuwd met de aarde, door Mij voltrokken, en zonder dat hij het wist. Daarna was hij gehuwd met de lagere hemel, terwijl hij werkte met geesten en stervelingen.

16. De stem eindigde en nu sprak Onesyi en ze zei: Kijk naar de bruiden en bruidegoms van Jehovih! Toen zij jong waren, waren zij eerst met de aarde gehuwd en daarna met de lagere hemel, buiten hun wil. Nu staan zij voor de troon van God. In Uw naam, O Jehovih, gebied ik hen dat ze hun wil kenbaar maken.

17. Antwoord: Ik zet mijzelf voor U opzij, O Jehovih! Maak mij één met U! Ik zet de aarde omwille van Uw koninkrijk opzij, O Jehovih! Maak mij één met U! Ik zet Uw Heer en Uw God opzij, O Jehovih, omwille van U! Uw Heer en Uw God verhieven mij en maakten mij sterk, maar zie, de kleine vonk van Uzelf in mijn ziel is gegroeid tot een reus die zich voor niemand buigt dan voor U, O Jehovih! O maak mij tot Uw bruid (bruidegom), O Jehovih!

18. Onesyi zei: De lamme en de zwakke hebben een kruk nodig, maar de heerlijkheid van de Vader is het zien van Zijn bruiden en bruidegoms, die zonder hulp lopen. Al wie met Jehovih is gehuwd, zal nooit meer tegen deze of die man, of vrouw, of Heer, of God, of tegen enig persoon of ding, uit eigen belang, zeggen: Help!

19. Antwoord: God en de Heer waren mijn verlossers, zonder hen had ik nooit van Uw verheven hemelen geweten, O Jehovih. Uw Geest roept mij eeuwig naar omhoog. Uw Heer en Uw God leerden mij naar boven te kijken; ja, zij baden voor mij. Nu ben ik sterk voor U, O Jehovih! Van nu af aan zal ik slechts tot U bidden; maar nooit tot mijn eigen voordeel, noch voor glorie, noch voor het gemak, noch voor rust, noch voor verheffing; maar opdat ik vlug en sterk en wijs zal kunnen zijn om voor eeuwig Uw wil te doen!

20. Onesyi zei: bruiden en bruidegoms van Jehovih, Heil! Heil!

21. Antwoord: Stem van Jehovih, Heil! Heil!

22. Onesyi zei: Jullie zijn voor eeuwig gehuwd met Jehovih en Zijn eeuwige koninkrijken!

23. Antwoord: Met U, O Jehovih, ben ik voor eeuwig gehuwd!

24. Onesyi zei: Eén te zijn met Hem voor altijd!

25. Antwoord: Eén te zijn met Jehovih voor altijd!

26. De stem van Jehovih zei: Zij zullen oordelen vanuit Mijn rechterstoel; in hen zal Mijn wijsheid stralen; want zij zijn voor eeuwig de Mijnen!



27. Antwoord: U zal ik in alle dingen het eerst gedenken, O Jehovih, van nu af aan tot in eeuwigheid!
28. De stem zei: Zie, Ik heb een kroon voor hen gevlochten; tooi hen daarmee namens Mij.
29. Antwoord: Ik wens geen kroon te dragen, behalve die welke door U gevlochten is, O Jehovih! Voor U zal ik Uw kroon eeuwig dragen!
30. De stem zei: Zie, zij die Mijn zoons en dochters waren, zijn Mijn bruiden en bruidegoms geworden; zij zijn voor eeuwig de Mijnen!
31. Antwoord: Ik ben van Jehovih, voor altijd!
32. Onesyï zei: Ga voor de troon langs, O mijn geliefden. Het getuigenis van Jehovih staat Zijn verlost en wachten. Jullie zullen voor eeuwig in de vrije koninkrijken wonen!
33. En nu gingen de scharen bruiden en bruidegoms afzonderlijk voor de troon van God langs; alle drieëndertig miljoen gingen voorbij. En de es'enaurs zongen een lied van heerlijkheid, en er kwamen uit het uitspansel daarboven nevels van geel, blauw en rood omlaag; en de nevels daalden in de handen van de aartsengelen die rond de troon stonden, en zij vormden het tot kronen die op de hoofden van de bruiden en bruidegoms werden geplaatst. En op de kronen stonden de woorden: IN WAN VOORTGEBRACHT; VERLOST IN HON'SHE.
34. Terwijl de scharen voorbij de troon gingen zei Onesyï: Door datgene wat uit de aarde voortkomt, wordt de atmosferiër gevoed en gekleed; maar de etheriër betreft het van de etherische werelden. Zie, de kronen van de aarde en van de lagere hemel zijn slechts symbolen van macht, wijsheid en liefde; maar datgene wat ik uit Jehovih's koninkrijk breng, bevat echte kracht.
35. En zie, de bruiden en bruidegoms werden als aartsengelen door de kracht van de kronen uit de hand van Jehovih.

## HOOFDSTUK XXI

1. Toen de ceremoniën voorbij waren zei Onesyï: Spoedig zullen we nu, in de naam van de Vader, opstijgen en een lange reis maken; en opdat jullie je ervan bewust kunnen worden en in liefde samengaan, kondig ik de vrijheid van dit uur af, in Jehovih's naam.
2. En de mensen begaven zich onder elkaar, ze waren blij en groetten elkaar, En Ha'jah en God en Etisyai groetten elkaar, en de Heren kwamen naar voren en werden ook gegroet; en daarna de maarschalken en de es'enaurs en alle lang in dienst zijnde werkers. En tenslotte kwamen nog allen, die een man of vrouw uit de duisternis verlost en naar het licht gebracht hadden, en zij werden gegroet en naar behoren geëerd.
3. En gedurende één uur gaven alle engelen zich over aan de feestvreugde, de hereniging en de volheid van het hart; maar geen boek zou een duizendste kunnen vertellen over de vragen die gesteld werden en de blijken van liefde, die tot uitdrukking kwamen.
4. Toen het uur voorbij was, gaf Onesyï de betrokken beambte een teken, en die liet de hamer driemaal klinken, waarop allen zwegen en stil werden, Onesyï zei:
5. Zoals Jehovih een nieuwgeboren kind schenkt, zo neemt Hij ook de vader en de moeder weg naar de es-wereld. Zoals Jehovih Etisyai, mijn zuster zond, om de lagere hemel te vestigen, zo ben ik op Zijn bevel gekomen om van hier deze oogst naar Zijn eeuwig koninkrijk te brengen. Zoals een kind huilt om het verlies van zijn vader en moeder, zo zullen jullie die achterblijven huilen om het verlies van deze rijke oogst van aartsengelen.
6. Het is de wil van Jehovih, dat jullie diep het verdriet van het scheiden voelen, want door deze verbondenheid zullen jullie weer verenigd worden in de hemelen die nog hoger zijn. De vooruitgang van de menselijke ziel gaat altijd door, tree voor tree en sfeer na sfeer; en de heerlijkheid van de verrijzenis van hem die eerder gaat, is even groot als het verdriet van degene die achterblijft. Maar de liefde die tezamen bindt is als een ketting die zich uitstrekt door het universum; tijd noch afstand zal zegevieren over de vindingrijkheid daarvan.

7. Vluggende boodschappers, die getraind zijn om het hemelgewelf te doorkruisen, zullen tussen jullie heen en weer gaan en de berichten waarover jullie ziel zich verheugt, overbrengen. En zoals Jehovih de zomer geeft die op de winter volgt, en de winter na de zomer, zo zal ook de tijd komen en gaan, voor eeuwig, waarin jullie zullen samengaan en scheiden; opnieuw samenwerken, maar in wijder verband, en weer voor een tijd uit elkaar gaan.

8. Zie de wijsheid van Jehovih, waarin Hij de plaatsen van de mensenzielen ver uiteen plaatste; want alle dingen die dicht bijeenblijven worden aan elkaar gelijk. Evenals er heerlijkheid is in een nieuwe geboorte, zo is er heerlijkheid in het sterven; zoals er verdriet is in het sterven, zo is er vreugde in de verrijzenis (opstanding). De tijd is nu gekomen dat jullie degenen die je ziet gedurende lange tijd niet zult zien; maar jullie zullen je verheugen in dit uur van scheiden, want zij stijgen als bruiden en bruidegoms naar Jehovih op.

9. De es'enaurs zongen een loflied waarin alle scharen meededen en groot was de heerlijkheid daarvan. En nu stond Onesyï op en zei:

10. Jehovih, ALMAGHTIG EN EEUWIG! HEILIGE SCHEPPER, HEERSER EN SCHENKER! ZIE NEER OP HEM, UW ZOON HA'JAH! O VADER, IN UW NAAM EN KRACHTENS UW MACHT DIE BIJ MIJ BERUST, VEREEUWIG IK HEM EN KROON HEM TOT GOD VAN HEMEL EN AARDE!  
11. Ha'jah, die nu God was, zei: UW WIL GESCHIEDE, O Jehovih! Daarna wendde Onesyï zich tot de vijf Opperheren van de vijf gebieden der aarde en handelde met hen op dezelfde manier.

12. En Onesyï strekte haar hand uit en zei: Geef mij een kroon, O Jehovih, voor Uw Zoon, de God van hemel en aarde! En er daalde etherische substantie in haar hand en zij hief het omhoog, en kijk, het werd een kroon van grote schoonheid en zij plaatste hem op Gods (Ha'jah's) hoofd. Daarna kroonde zij de Heren der aarde op dezelfde manier.

13. En Etisyai en Onesyï kwamen omlaag en gingen aan de voet van de troon zitten.

14. God (die Ha'jah was geweest) kwam omlaag, en Waga en Jud met hem, en hun handen uitstrekkend zeiden zij tegen Etisyai, Onesyï en Sethantes, de afgetreden God: Sta op, O Godinnen; sta op, O God, en ga uw gang!

15. En zij stonden op en schreden heen. De betrokken beambten hadden het schip al gereedgemaakt voor de etherische reis; en zodra Etisyai en Onesyï de centrale ster waren binnengegaan, begaven alle mensen die zouden opstijgen zich naar de hen toegewezen plaatsen.

16. God (die eerst Ha'jah was) en de Heren keerden in tranen naar de troon terug, en nu begon het plateau van eeuwig licht op te stijgen. Aan alle kanten barstte de muziek los, Jehovih en de pracht van Zijn overvloedige werelden verheerlijkend.

17. En de muziek van de lagere hemel was als de echo van de muziek daarboven; en het licht van het opstijgende vuurschip maakte al het andere tot een schaduw. Maar steeds hoger steeg het, in de vorm van een halve maan, langzaam om zijn verticale as draaiend, wendend en stijgend, hoger en hoger, en de muziek stierf weg in de verte.

18. Binnen korte tijd zag het als een meteor stijgende hemelse schip er uit als een ster, tot het steeds verder weg in de verte verdween.

19. Zo steeg de eerste oogst van engelen, die op de aarde waren geboren, op naar de vrije hemelen in etherea.

## HOOFDSTUK XXII

1. God zei: Sta op, O Heren van mijn rijk, en begeef u naar de koninkrijken van de aarde die jullie uit Jehovah's hand ontvingen en moge Zijn wijsheid, liefde en macht met jullie allen zijn!
2. En de Heren vertrokken, zij en hun begeleiders, en ze gingen naar hun koninkrijken boven de stervelingen.
3. En dit was het begin van het tweede bestel van de eerste cyclus van het Eoptische tijdperk van de aarde +). En de lagere hemel was goed gevestigd, met woonplaatsen, engelen en beambten en met alle benodigheden voor de opgerichte zielen van de stervelingen.
4. En God verstrekke wetten en bestuur op de manier van zijn voorganger, en hij breidde al de plaatsen uit overeenkomstig de toename van het aantal geesten dat van de aarde opsteeg.
5. En de stem van Jehovah was bij God; en zoals het eerste koninkrijk Hored heette, zo werd het tweede koninkrijk Hored genoemd, hetgeen betekent: plaats van God.
6. En zoals het was geweest bij de Heren van de aarde in hun plaatsen, zo ging het verder met de nieuwe Heren, en ook zij vergrootten hun plaatsen overeenkomstig de toename van het aantal bewoners van de aarde.
7. En zoals het vanouds geweest was, dat er voortdurend boodschappers gingen van Hored naar de plaatsen van de Heren, zo deden zij in het vervolg; en door middel hiervan werden al de zaken van de lagere hemel, van de Heren en van God, in harmonie gehouden.
8. God regeerde vierhonderd jaar in Hored, en Hored breidde zich uit over alle landen van de aarde.

-----

+) Sinds de tijd dat de mens op aarde verscheen - tot het uitsterven van het menselijk ras.

## HOOFDSTUK XXIII

1. Toen de tijd van God en zijn scharen was vervuld, bracht Jehovih de aarde in de dan van Eyon, in de Arc van Lais, waarvandaan de engelen in een schip van vuur neerdaalden, en zij verlostten God, zijn Heren en al de scharen onder hen die gereed waren voor de etherische verrijzenis. In die tijd waren er in atmosfeera 625.000.000 inwoners. En het aantal van de tweede oogst bedroeg 280.000.000.

2. Op dezelfde wijze als de eerste oogst opsteeg, gebeurde het met de tweede oogst. En de plaats waar de tweede oogst in het hemelse firmament landde bevond zich in Lais, en Bin, en de graad van de oogst bedroeg achtenzeventig, dat was twee graden lager dan de graad van de eerste oogst.

3. Aldus kwamen de hemelen van de aarde onder de hoede van elkaar opvolgende Goden en Heren, die daarvoor verheven en gereedgemaakt waren. En voor het ogenblik verbleven er geen etheriërs meer in deze gebieden.

4. Jehovih had gezegd: Zij, die uit de aarde voortkomen, zullen voldoende voor zichzelf zijn. Zoals een moeder voor haar kind zorgt, zo zorg Ik voor de geestelijke geslachten van een stoffelijke wereld; maar zodra zij volwassen zijn in wijsheid, kracht en liefde, gebied Ik hen de plaatsen te bekleden van God en Heren in het bestuur over Mijn koninkrijken.

5. Zo gebeurde het na de opstijging van de etheriërs, dat de hele aarde en haar lagere hemelen onder de heerschappij stonden van diegenen die op de aarde waren geboren. Daardoor ontstond het gezegde: de etherische heerschappij kwam als eerste; de atmosferische heerschappij was tweede. Want de aarde had Heren die op geen andere wereld waren geweest, en een God die nooit op andere werelden was geweest.

6. En het gebeurde eveneens, dat de atmosferische heersers meer toegevend en minder tiranniek in hun gezag waren dan de etheriërs waren geweest. Want zoals de etheriërs de es'yans, de pasgestorvenen, hadden verboden om naar hun sterfelijke verwanten terug te keren, zelfs tot aan het vijftigste jaar in het geestelijke leven, zo gebeurde dat echter niet bij de huidige Heren en God, want zij stonden toe dat honderdduizenden es'yans omwille van hun genegenheid terugkeerden naar hun sterfelijke verwanten. En deze es'yans werden geen werkers in de hemel, niet voor anderen en evenmin voor hun eigen verrijzenis naar hogere sferen; maar ze werden leeglopers en zwervers in de lagere hemel, en vaak bleven ze bij hun sterfelijke familieleden totdat deze stierven, en daarna haalden ze op hun beurt zulke es'yans over om hetzelfde te doen als zij deden.

7. En God zag in, toen het te laat was, dat zijn toegevendheid de grondslag had gelegd voor de ontwrichting van het hemelse koninkrijk; want de rondzwervende leeglopers, die van geen andere hemel wisten, zaaiden de geest van ongeloof in de plaatsen van onderwijs en nijverheid in de lagere hemel, terwijl zij anderen overreedden dat zij voor een vergeefs doel aan het zwoegen waren.

8. Ze zeiden: Kijk eens, er werd ons op aarde verteld dat er een Jehovih bestond! Maar nu zijn we in de hemel en toch zien we Hem niet. Nu weten we zeker dat er geen Al Persoon bestaat. Kom dus, en laten we naar gemak zoeken en naar de overvloedige voedingsstoffen die van de aarde opstijgen. Een mens leeft op de aarde en sterft, en zijn geest zwerft rond en voor de rest bestaat er niets voor hem. Waarom zouden jullie de Heer dienen? Waarom zouden jullie God dienen? Wees vrij en leef voor jezelf in plaats voor anderen.

9. Dus gebeurde het dat de lagere hemel langzamerhand van zijn hoge staat begon te vervallen.

10. De derde dan was zeshonderd jaar, en God en zijn Heren, die voor opvolgers hadden gezorgd, stegen op met hun oogst naar etherea. En het aantal bruiden en bruidegoms bedroeg 408.000.000, en hun graad was zesenzestig.

11. De vierde dan duurde vijfhonderd jaar en de oogst bedroeg 600.000.000 bruiden en bruidegoms en hun graad was achtenvijftig.

12. De vijfde dan duurde driehonderd jaar en de oogst bedroeg 200.000.000, en hun graad was vijftig, hetgeen de laagste graad is die geschikt is om vrij te worden, of om te kunnen overleven in etherea.

13. En nu viel de duisternis in en bedekte de hele aarde. En van die tijd af tot aan het einde van de

cyclus, die 3000 jaar bedroeg sinds de geboorte van de mens op aarde, waren er geen verrijzenissen meer naar de vrije hemelen.

14. Het koninkrijk Hored was uiteengevallen en ontbonden. De geesten hielden er niet van om te werken en te leren volgens het plan van Jehovih, maar ze keerden terug naar de aardse bekoringen; en zij werden DRUJA'S genoemd, omdat zij niet naar verrijzenis verlangden.

15. En God en de Heren, en hun beambten en leraren zaten zonder onderdanen en leerlingen. En de stervelingen werden overvallen door duizenden en miljoenen druja's, zodat de ashars geen kracht hadden om goede inspiratie te verschaffen.

16. In die tijd waren er meer dan drieduizend miljoen engelen in atmosfeera, en voor het grootste deel verbleven zij op de aarde.

17. Zo eindigde de eerste cyclus van de eerste hemel van de aarde.

## **EINDE VAN HET BOEK VAN SETHANTES**

Dit is van dezelfde tijd als het Boek van Sethantes, de Zoon van Jehovih, dat wil zeggen, zoals Sethantes de God van de hemel was, zo hadden in hetzelfde tijdsbestek zijn Heren het gezag over de aarde. En dit is hun boek, zoals het voorgaande Gods boek was.

## Hoofdstuk I

1. In het begin schiep God de hemelen van de aarde; en de Heer zorgde ervoor dat de mens rechtop liep. En de mens was naakt en schaamde zich niet; noch kende hij de zonde van de incest, maar hij woonde als de dieren van het veld.
2. En de Heer bracht de hemelse engelen bij de mens; aan zijn zijde namen zij gedaanten aan zoals die van de mens, met alle organen en eigenschappen van de stervelingen, want het was de tijd van de aarde dat zulke dingen gebeurden.
3. En het geschiedde dat er een nieuw ras op de aarde werd geboren, en zij werden l'hins genoemd, omdat zij verwekt waren door zowel de hemel als de aarde. Daardoor ontstond het gezegde: de aarde werd zwanger van de Heer.
4. En de naam van het eerste ras luidde ASU (Adam), want zij waren slechts uit de aarde; en de naam van het tweede ras was l'HIN (Abel), omdat zij in staat waren geestelijke dingen te leren.
5. En de Heer zei: Van al datgene wat op het oppervlak van de aarde leeft, of in de wateren daarvan, of in de lucht daarboven, en de levensadem ademt, heb ik slechts aan de mens de kennis van zijn Schepper gegeven.
6. En de Heer sprak tot de l'hins, door zijn engelen sprak hij tot hen en zei: Ga uw naaktheid bedekken, want het is Gods gebod.
7. En de l'hins werden bevreesd en kleedden zichzelf en zij waren niet langer naakt in het bijzijn van de Heer.
8. En de Heer gebood de engelen om hun gedaanten op te geven en niet meer als stervelingen te worden gezien. En dat gebeurde. En de Heer zei tegen ze: Omdat jullie leven hebben voortgebracht, dat van vlees en bloed is, moeten jullie gedurende zes generaties diensten verrichten aan de mensen op het aardoppervlak. En zo was het.
9. En opdat de mens rechtop kan blijven lopen, moeten jullie hem de wet van incest leren, want de mens kan dit niet uit zichzelf te weten komen.
10. Ook zullen jullie de l'hins niet toestaan om bij Asu (Adam) te wonen, anders gaat zijn zaad in duisternis ten onder.
11. En zodoende werd de mens door de Heer geïnspireerd, en hij liep rechtop en gedijsde op de aarde.
12. Maar na een tijd werd de mens eigenwijs door zijn eigen mening en overtrad Gods geboden
13. En hij verwaalde uit de hof van het paradijs en ging bij de Asu's wonen, en er werd een nieuw ras op de wereld geboren, genaamd DRUK (Kaïn), en zij hadden niet het licht van de Vader in zich, noch konden zij tot schaamte worden bewogen, noch tot hemelse dingen.
14. En de l'hins waren de Heer dankbaar, en ze brachten brandoffers. En ze zeiden tegen de Druks: Ga heen en offer aan de Heer, en hij zal jullie voorspoed schenken. Maar de Druks begrepen het niet; en zij overvielen de uitverkorenen van de Heer en doodden hen, links en rechts, en namen hun bezittingen.
15. En de Heer zei tegen de Druks: Omdat jullie je broeders hebben vermoord, moeten jullie de plaats van God verlaten; en opdat jullie tot de einden der aarde gekend zullen worden, plaats ik mijn teken op jullie.
16. En het teken van de Heer dat op de Druks lag was de schaduw van het bloed, hetgeen wordt uitgelegd als OORLOG.

17. En de Here God zei: Door dit teken zullen de stammen van de Druks en hun afstammelingen bekend zijn tot het einde van de wereld.
18. En de vrouw, die hulpelozer was dan de man, schreeuwde het uit van angst en zei: O Heer, hoe zal ik baren voor u, en niet voor de zonen van de dood?
19. En de Heer zei: Omdat u in pijn gebaard hebt en toch mijn naam aanriep, zal ik voor u zijn als een schild en beschermer. Want ik zal ook een teken op de l'hins, mijn uitverkorenen plaatsen, zodat u zult weten wanneer zij bij u komen.
20. En de Heer gebood dat de mannelijke l'hins, oud en jong, besneden moesten worden, opdat de vrouw niet door de Druks zou kunnen worden misleid. En de l'hins besneden elkaar, oud en jong; want dit was het getuigenis van de Heer voor de vrouw, dat zaad uit hun zaad werd geboren voor het eeuwige leven.
21. En de Druks (Kaïn) trokken weg naar de wildernis en woonden bij de Asu's en bij elkaar.
22. En God zei: Ik zal een scheidslijn trekken tussen de stammen van de Druks en van de l'hins; en dit is de lijn die ik, de Heer God, tussen hen trek:
23. De l'hins zullen werken en zich kleden, en ik zal bij hen blijven; maar de Druks zullen in de wildernis zwerven en niet werken en zich niet kleden.
24. En zo gebeurde het.

## Hoofdstuk II

1. De tijd van Asu's verblijf (op de aarde) bedroeg achtduizend jaar; en zij leefden nog tweeduizend jaar na de tijd van de geboorte van de l'hins, hetgeen wil zeggen: Asu woonde gedurende zesduizend jaar op de aarde en had toen gemeenschap met Gods uitverkorenen, en leefde daarna nog tweeduizend jaar.
2. En Asu (Adam) verdween van de aardbodem.
3. En op de aarde bleven: het heilige volk, de l'hins; en het vleesetende volk, de Druks.
4. De l'hins waren blank en geel maar de Druks waren bruin en zwart; de l'hins waren klein en slank, maar de druks waren lang en stevig.
5. Aangezien de druks voordien niet aan God gehoorzaam waren, maar bij de Asu's gingen wonen, werd er een halfbloed-ras op de aarde geboren, genaamd Yak, hetgeen holbewoners betekent; en ze groeven holen in de grond zoals de dieren in het bos. En de Yaks liepen niet helemaal rechtop, maar gingen ook op handen en voeten.
6. God zei: Zie, omdat de Yaks niet kan worden geleerd dat incest misdadig is, zullen ze niet voor altijd op de aarde wonen. Zo zal het ook zijn met de Druks, behalve wanneer zij gemeenschap hebben met de l'hins, wier zaad voor het eeuwige leven wordt geboren. Maar voor de Druks en hun nakomelingen die uit de Yaks voortkomen, zal er een einde zijn, zowel in deze wereld als in de volgende.

7. En de armen van de Yaks waren lang en hun rug was gebogen en gekromd. En de Heer zei: Omdat zij de vrucht van incest zijn en niet tot spreken in staat, noch tot eeuwig leven in de hemel, zullen de l'hins dienaren van ze maken.

8. En opdat zij mijn uitverkorenen niet zullen kunnen verleiden om een vrucht tot vernietiging voort te brengen, moeten zij steriel worden gemaakt in mijn ogen. En de engelen van God leerden de l'hins om eunuchs van de Yaks te maken; de mannelijke en vrouwelijke Yaks werden door de l'hins tot eunuchs gemaakt en zij namen hen als dienaren.

9. En de Heer zei: De Yaks zullen de l'hins dienen, en voor hen bouwen en zaaien en oogsten. En zo gebeurde het.

10. De l'hins waren ertoe geneigd om alleen te leven, maar de Heer riep hen bijeen en zei: Kom, en ga in steden bij elkaar wonen. Want het is gepast dat jullie leven op de manier van mijn koninkrijken in de hemel.

11. Bouw daarom voor de Heer jullie God; en mijn engelen zullen bij jullie blijven, en jullie leren te zingen en te dansen voor de heerlijkheid van jullie Schepper.

12. En de mens bouwde voor de Heer en vestigde de eredienst op aarde, overeenkomstig het gebruik in de hemel.

13. Nu geschiedde het dat de Druks getuige waren van de ritens en ceremoniën van de uitverkorenen, maar zij namen er niet aan deel, en ook begrepen zij er de bedoeling niet van.

14. En God zei tegen de l'hins: Opdat jullie sommige van hen kunnen onderwijzen over de Heer jullie God, moeten jullie een beeltenis van mij bouwen in het bedehuis; in de gelijkenis van de mens moeten jullie het bouwen. En ik zal openbaren aan al degenen die in staat zijn tot eeuwig leven.

15. En de l'hins, mannen en vrouwen met hun dienaren, bouwden beelden van steen en klei en hout voor de Heer en plaatsten ze naast de offeraltaren.

16. En tijdens de eredienst kwamen de engelen van de Heer en namen bezit van de afgoden en ze spraken erdoor, met hoorbare stemmen spraken ze tot de stervelingen.

17. En de Druks ondervroegen de l'hins over de oorzaak daarvan. En de l'hins zeiden: Kijk eens, er is een God in de hemel, en die is veel ijler dan de lucht. Hij was het die ons uit de duisternis voortbracht: hij spreekt in het beeld, zodat jullie zullen weten dat hij bij zijn volk woont.

18. De Druks zeiden: Wat zegt hij? De l'hins antwoordden en zeiden: Al wie er in geslaagd is om aan God te denken, is op de weg naar eeuwig leven.

19. De Druks vroegen verder en zeiden: Hoe kan een mens eeuwig leven? Kijk eens, jullie geloven en sterven ook!

20. De l'hins antwoordden: Zoals de stem van de Heer onzichtbaar is, maar machtig, zo is er een onzichtbare maar machtige geest in de mens en die zal nooit sterven, maar stijgt op in de hemel naar woningen die de Heer heeft gereedgemaakt.

21. En vele van de Druks overwogen deze dingen, en hun gedachten wekten hun zielen op, zodat zij erfgenamen voortbrachten voor de eeuwige verlossing.

22. En de Heer zei tegen de l'hins: Omdat jullie iets goeds hebben verricht, moeten jullie van huis gaan, langs de kanten van de weg en naar andere plaatsen, en afbeeldingen bouwen voor mij en wat bij mij behoort, en mijn engelen zullen gaven en tekenen en wonderen schenken.

23. En de l'hins voorzagen de wegen op de aarde van afgoden van steen en hout en klei, en de hemelse engelen daalden bij de afgoden omlaag en vestigden er hemelse koninkrijken omheen.



24. En zodra de mens dichtbij kwam en de naam van de Heer aanriep, was dit als een wachtwoord voor de engelen; en zij brachten wonderen tot stand en gaven de mens nog meer bewijzen betreffende het onzichtbare.

### Hoofdstuk III

1. En God gaf geboden aan de mens, opdat de aarde voor altijd een plaats van blijdschap zou zijn. En dit zijn de geboden van de Heer God, zoals ze in die dagen werden gegeven:

2. U zult de Heer uw God gedenken met geheel uw hart en geheel uw ziel.

3. U zult geen enkel mens, dier, vogel of kruipend wezen doden, want zij zijn van de Heer.

4. U zult muren rond uw steden bouwen, opdat er geen wild gedierte of slangen kunnen binnenkomen en u kwaad berokkenen. En als uw woonplaats in de wildernis is gelegen, zult u heuvels bouwen van hout en aarde om 's nachts op te slapen, opdat slangen en roofdieren u niet zullen lastigvallen.

5. De l'hins vroegen aan de Heer: Als we muren rond onze steden bouwen, hoe kunnen we er dan in en uit gaan? Hoe kunnen we onze oogsten van vruchten en noten en zaden van het veld bijeenbrengen? Hoe kunnen we op de heuvels komen, die we in de wildernis bouwen?

6. De Heer zei: Zie, mijn engelen zullen jullie leren om ladders te vervaardigen, en hoe ze te gebruiken. En wanneer jullie 's nachts de stad binnengaan, moeten jullie de ladders achter je ophalen; en als jullie 's morgens buitenkomen, moeten jullie de ladders weer neerlaten.

7. En Gods engelen leerden deze dingen aan de uitverkorenen, en de mens voorzag de steden van ladders, en hij voorzag de heuvels eveneens van ladders; overeenkomstig Gods gebod geschieden deze dingen.

8. En de l'hins hadden voorspoed en verspreidden zich over het aardoppervlak; honderdduizenden steden en heuvels bouwden zij, en ze verheugden zich over de heerlijkheid van al het geschapene. Ook doodden zij geen mens, dier, vis, vogel of kruipend gedierte dat ademde om te leven.

9. En God zag dat de mens goed was en dankbaar in alle dingen; en God riep tot de engelen van de hemel en zei: Waarom zijn de l'hins goed? Want tot nog toe zijn zij onwetend!

10. En de engelen antwoordden: Omdat u tegen ons zei: Gaan jullie als beschermengelen en geef de mens in dat hij zonder kwaad leeft, hebben wij dit ook op de l'hins toegepast, hen dag en nacht beschermend en inspirerend.

11. God zei: Waarom toch, de l'hins bezitten geen eergevoel. Als zij niet leren om goed te zijn uit zichzelf, zullen zij zonder wijsheid in de hemel zijn. Daarom moeten jullie je een eindje terugtrekken, zodat de mens beproefd wordt op zijn zelfbeheersing.

12. En de engelen trokken zich een poosje terug van de l'hins. En nu gebeurde het dat zij in hun steden en op hun heuvels ruime voorraden voedsel en kleding voor de winter hadden aangelegd; maar de Druks volgden het voorbeeld van de l'hins niet, want de Druks bewaarden niets.

13. En toen de engelen zich een eindje verwijderd hadden kwamen er boze geesten naar de Druks toe

en ze zeiden tegen hen: Kijk eens, het is winter en jullie hebben honger. Ga de ladders op en neem de voorraden van de l'hins in bezit.

14. En de Druks plunderden de l'hins; en de boze geesten kwamen ook over de l'hins, en vele van hen werden ertoe aangezet hun voorraden te verdedigen. En er ontstond oorlog, en het breidde zich rondom de hele aarde uit.

15. En de l'hins smeekten de Heer waarom God het toestond dat er kwaad over zijn uitverkorenen kwam.

16. En de Heer zei: Aangezien jullie in alle dingen van mij afhankelijk waren, hebben jullie jezelf niet ontwikkeld. Van nu af aan zal de mens leren om op eigen verantwoording het kwaad onder ogen te zien; anders zal hij niet de godheid in de hemel kunnen bereiken.

17. Twee entiteiten heeft uw Schepper u geschonken; datgene wat vlees is en datgene wat geest is. En het vlees zal aardse dingen begeren; maar de geest zal naar hemelse dingen verlangen.

18. Zie, toen de Druks u overvielen vanwege uw voorraden riep uw vlees uit: OORLOG, en uw volk viel.

19. Opnieuw ben ik tot u gekomen om u te verheffen; om u de inwonende geest te laten begrijpen. Dat is het, en niet het vlees, dat zal leren te zegevieren.

20. De l'hins zeiden: Ons volk is verstrooid en verdwenen; zullen zij zich niet met de Druks vermengen en zo de duisternis binnengaan?

21. De Heer zei: Zie, er waren Druks die iets geleerd hadden van de afbeeldingen; omdat uw volk nu verstrooid en verdwenen is zullen zij zich onder de Druks begeven en hen de wet van de incest en de naam van God leren, en zij zullen ook beginnen hun naaktheid te bedekken.

22. Aldus inspireerde de Heer andere mensen naast de l'hins om kleding te maken en te dragen, en zodoende droegen zij het.

23. En weer bracht de Heer de l'hins bijeen in behuizingen en steden, en hij zei tegen ze: Van nu af aan zult u op de aarde wonen als een toonbeeld van gerechtigheid. En uw broeders die zich vermengd hebben met de stammen van de duisternis zullen u niet langer lastigvallen, maar ze zullen uw verdedigers en beschermers zijn.

24. En er begon een nieuwe stam op de aarde te ontstaan; en zij werden IHUANS genoemd, omdat zij halfbloeden waren van de Druks en de l'hins. De lhuans waren rood als koper; en zij waren langer en krachtiger dan welk ander volk ook op de hele wereld. En de Heer gebod de lhuans en hij zei:

25. Beschermen jullie de l'hins, het kleine volk, blank en geel; noem hen HET HEILIGE VOLK. Want jullie zijn uit hen afkomstig en jullie zijn evenzo van de Heer jullie God. En zo was het.

#### Hoofdstuk IV

1. Rond die tijd begon de mens zijn lippen en tong te gebruiken om woorden uit te spreken, maar voordien sprak hij met de borstkas.

2. En de Heer sprak tot de l'hins en zei: Opdat het werk van de Here uw God herdacht zal worden op aarde, zult u mij een steen bezorgen en ik zal hem graveren met mijn eigen hand, en hij zal Se'moin worden genoemd (zie eerste tablet, Boek van Saphah), omdat het een getuigenis zal zijn voor alle naties en volkeren op aarde, van de eerste geschreven taal op heel de wereld.

3. En de l'hins maakten een steen gereed en ze hieuwen hem vlak en polijstten hem; en de Heer kwam in de nacht omlaag en graveerde hem. En de Heer gaf uitleg; door zijn engelen leerde hij de l'hins de betekenis van de lettertekens die erop gegraveerd waren.
4. En de Heer zei: Ga naar alle steden in alle landen van de wereld, en zorg voor afschriften gelijk aan het tablet dat ik heb gegeven. Zo geschiedde het dat de hemelse engelen de l'hins inspireerden om tabletten te maken en te leren, opdat de eerste taal van de aarde (taal van Pan) bewaard zou blijven voor de rassen der mensen. En zo gebeurde het.
5. Nu gehoorzaamden de lhuans deels de Heer en deels de weg van het vlees, en zij werden strijders en vernietigers; toch deden zij de l'hins geen kwaad en ook stonden zij niet toe dat hen kwaad zou overkomen.
6. God had de l'hins geboden om eunuchs te maken van de Yaks, de gedrochten, en ze als dienaren te gebruiken; want de Heer zag dat de Yaks niet geschikt waren voor een eeuwig leven in de hemel.
7. Nu deden de lhuans met de Yaks hetzelfde, maar zij waren God ongehoorzaam doordat zij hun vijanden, die zij in de oorlog gevangennamen, steriliseerden. En hoewel ze zelf halfbloeden waren van de Druks, haatten zij niettemin de Druks en vervolgden hen met wraakzucht.
8. In die dagen was de gemiddelde verhouding van de mensenrassen als volgt: l'hins 100; lhuans 300; Druks 5000; Yaks 5000; en van de gedrochten die tussen mens en dier in stonden: 3000; maar van de laatsten stierven er met elke generatie, want zij bezaten niet de kracht tot voortplanten onder elkaar.
9. En God zag het vernietigingswerk verdergaan (de lhuans moordden rechts en links), en hij zond de l'hins om onder hen te prediken, en hij zei tegen de l'hins:
10. Dit moet u tegen de lhuans zeggen: Al wie levend geschapen is, dood hem niet, want het is het gebod van de Heer.
11. Want op het moment dat jullie het meeste succes hebben in het uitmoorden van je medemensen, bevolken jullie ook de hemel met wraakzuchtige geesten. En zij zullen naar jullie terugkeren, en zelfs de lhuans zullen zich tegen elkaar keren; zegt God.
12. Maar de lhuans begrepen het niet; ze geloofden het niet. En het geschiedde dat er een grote duisternis de aarde overdekte. En de mensen, behalve de weinige l'hins, gaven zich over aan verdorvenheid, al hun dagen.
13. En het volk van de Heer bad en predikte in de tempels, en de Heer en zijn hemelse scharen openbaarden zich aan hen; maar alle andere mensenrassen luisterden niet; ze wilden niet komen om van God te horen.
14. En de Heer werd moe van zijn werk, en hij riep zijn engelen bij zich en zei tegen ze: Zie, de mens op de aarde is zo ver van mijn wegen afgedwaald dat hij geen acht op mijn geboden wil slaan; hij kan mijn stem niet horen.
15. En uw werk is ook vergeefs. Daarom zullen we niet langer op de aarde blijven om te wachten tot de mens het kwaad dat in hem zit, heeft uitgeput.
16. Dus vertrokken de Heer en zijn engelscharen van de aarde. En er kwamen wolken boven het oppervlak van de aarde; de maan scheen niet meer en de zon was slechts als een rode, vurige kool; en de sterren stonden aan het firmament, zowel overdag als 's nachts.
17. De oogsten mislukten; de bomen leverden geen noten op, en de wortelen waarmee de mens zich voedde, hielden op met groeien.
18. En de gedrochten, en de Yaks, en de Druks stierven, tientallen miljoenen van hen. En toch waren ze niet helemaal uitgestorven. Niettemin leden de lhuans minder, en de l'hins helemaal niet. Want de Heer had hen voordien geïnspireerd om voorbereid te zijn op de komende hongersnood.

19. En de Heer treurde om de aarde en de geslachten van de mensen: Ik richtte de mens op en wandelde aan zijn zijde, maar hij gleed uit en viel, zei de Heer. Ik vermaande hem, maar hij wilde niet luisteren. Ik toonde hem dat elk levend schepsel zijn eigen soort voortbrengt; maar hij begreep het niet, geloofde het niet; en hij woonde bij de dieren; viel lager dan al het andere.

## **Einde van het EERSTE BOEK van de EERSTE HEREN**

## **BOEK VAN AH'SHONG, DE ZOON VAN JEHOVIH**

God van de tweede cyclus na de schepping van de mens

## Hoofdstuk I

1. Toen God en zijn Heren van hemel en aarde hun hemelse heerschappij hadden verloren, brachten de vlugge boodschappers die voortdurend tussen de atmosferische en etherische rijken heen en weer varen, het verslag daarover naar Jehovih's koninkrijken in etherea.

2. De aarde was door de ji'ay-draaikolken bij Shrapah gegaan, langs de etherische weg Hi-a-balk'yiv en, op weg naar de oostelijke velden van Anakaron, kwam zij nu de dan'hai- gewelven van Vehetaivi binnen, waar de grote koninkrijken lagen van de Oriaanse Hoofdman Hieu Wee met zijn miljoenen Goden en Godinnen en hooggestegen etheriërs.

5. De vlugge boodschappers, zojuist van de aarde gekomen, kwamen met hun meelijwekkende verhalen over de ellende, die de bewoners van de aarde was overkomen, bij Hieu Wee.

4. Hieu Wee zei: Ik zie de rode ster, de aarde, O Jehovih! Ik heb het verhaal van de verschrikking gehoord. Wat moet er worden gedaan, O Vader?

5. Toen sprak Jehovih en Hij zei: Roep uw onderhorige Hoofdman, Ah'shong. Laat hem de wil van Jehovih vernemen!

6. Daarop gaf Hieu Wee bericht aan Ah'shong, die de heerschappij droeg over de velden van Anakaron in etherea, waar de weg doorheen liep, die de aarde gedurende 3000 jaar zou volgen.

7. En toen Ah'shong voor de Heilige Raad van Hieu Wee's miljoenen Goden en Godinnen verscheen, viel het Al Licht over de troon, als een zon; en de stem van de Schepper sprak in het midden van het licht en zei:

8. Hieu Wee, Mijn Zoon! En Hieu Wee antwoordde: Hier ben ik. Uw dienaar, O Jehovih!

9. Jehovih zei: Kijk eens naar de rode ster, de aarde; zij gaat de velden van Anakaron binnen. Zij druipt van vocht en kou in de ji'ay-draaikolken. Haar God en Heren zijn machteloos in de ban van de duisternis. Zendt uw Zoon Ah'shong, om de aarde en haar hemelen te verlossen. Want zie, Ik breng hen voor zijn deur.

10. Toen sprak Ah'shong en zei: Uw wil geschiede, O Jehovih! Ofschoon ik sinds lang ben onderscheiden in etherea, met vele etherische werelden onder mijn gezag, heb ik nog geen stoffelijke wereld en hemel uit een tijd van duisternis verlost.

11. Jehovih zei: Ga dan, Mijn Zoon, naar de zwoegende aarde en verlos haar; maar benoem eerst een opvolger voor Anakaron.

12. Toen sprak Hieu Wee, die ouder was dan de rode ster en vele werelden van stof geschapen had zien worden, hun baan had zien gaan en daarna had zien verdwijnen. Hij zei tegen Ah'shong:

13. Laat aan Wan en aan Hivigat in etherea vragen naar de geschiedenis van de aarde en haar hemel; en zorg voor uzelf ook voor een verslag van haar oogsten aan bruiden en bruidegoms voor Jehovih. En u moet uit mijn rijken zoveel miljoenen etherische engelen bijeenroepen als voor uw werk vereist zal zijn, en met hen naar de aarde gaan, en u moet een keten van vlugge boodschappers hebben, tussen deze plaats en die van u tot stand gebracht en, door de macht van Jehovih, zal ik op uw gebeden antwoorden en u geven wat u ook nodig zult hebben.

14. Daarna ging Ah'shong terug naar Anakaron, zijn etherische koninkrijk, en hij maakte voor zijn Heilige Raad de wil van Jehovih en die van hem bekend. En Ah'shong verzocht zestig miljoen vrijwilligers om met hem mee te gaan op zijn zending; en zij kwamen weldra; sommigen uit Yohan; sommigen uit T'seing; sommigen uit Gon Loo, en van verschillende andere plaatsen in Anakaron; ze kwamen met miljoenen, er kwamen er zoveel als Ah' shong had verzocht.

15. Dus stelde Ah'shong een opvolger aan voor Jehovih's troon in Anakaron, en hij werd geïnstalleerd en gekroond volgens de orde van de etherische werelden.

16. En Ah'shong zond vlugge boodschappers naar de vroegere weg van de aarde om over haar geschiedenis en haar oogsten van bruiden en bruidegoms te vernemen.

17. Toen staarde Ah'shong naar de rode ster; en zijn zestig miljoen vrijwilligers keken ook, en ze sloegen haar gade terwijl ze haar baan volgde langs de gewelven van Vehetaivi.

18. Zo bracht Ah'shong, heel bekwaam in de omloop en het gedrag van werelden, zijn miljoenen engelen bijeen, die geoeffend waren in inspannende ondernemingen en de uitvoering van Jehovih's wil. Vlug bouwden zij een Orians ruimteschip, een port-au-gon, rustten hem uit en verlichtten hem met vuurlampen en bliksems. En deze zoons en dochters van Jehovih scheepten zich in en spoedden zich voort. Na zo'n achthonderdduizend kilometer bereikten zij de grenzen van Anakaron en bevonden zich vlak boven de aarde, haast zo dichtbij dat de zich statig bewegende maan de omlaaghangende schermen van etherisch vuur kon raken. En hier hielden zij stil opdat stervelingen en engelen, die tot de aarde behoorden, het konden zien en vrezen; want zodanig schiep Jehovih de mens dat hij door ongewone waarnemingen zwak zou worden en zou beven, om hem tot nieuwe doeleinden te bekeren.

19. Jehovih's stem sprak tot Ah'shong en zei: Gedurende drie dagen en nachten blijft u in het firmament, zodat de mens op aarde en in atmosfeera de macht en majesteit van Mijn uitverkorenen in de hemel kan aanschouwen.

20. Ah'shong zei: Op de vierde dag, O Jehovih, zal ik Chinvat oversteken, om op de vijfde dag naar de aarde af te dalen. Breng mij, O Vader, Uw boodschappers van de lagere hemel. Ik zal met hen van gedachten wisselen.

21. Jehovih zond de engelen van de aarde en de lagere hemel naar Ah'shong; ontmoedigd kwamen zij om Jehovih's wil te vernemen.

22. Ah'shong zei tegen hen: De heerscharen van de Vader zijn uit hun hoge plaats en heerlijke vrijheid gekomen om deze gevallen hemelen en de mensen op de aarde te verlossen. Het is ons werk om in liefde naar de hulpelozen te komen en ze te leren om Jehovih's lof en eer te zingen. Daarop antwoordden de vlugge boodschappers:

23. In de onbegrensde liefde van de Al Persoon vindt u genoegdoening voor uw heilige woorden, hooggeëerde God. Daarbeneden in de duisternis hebben de Heren van de aarde langdurig en ijverig gewerkt, samen met de God van de hemel, wiens koninkrijk gevallen is. Helaas, onze God, die de zorg over de lagere hemel had, is ontmoedigd en vernederd. De vijanden van de hogere hemel, die jubelen over het bederf van Jehovih's koninkrijk en Zijn naam, bespotten ons en zeggen: Waar is Jehovih nu? Waar komt het hogere Licht vandaan? O jullie faithists van een onbegrensde Al Persoon!

24. Maar nu laat uw uit de hoge schijnende zon, uw etherisch vuurschip, de zoons en dochters van de aarde en haar hemel naar boven kijken, en vrezen, en beven. En zodra uw Licht verscheen haastten wij ons in de hoop op bijstand. Onze zielen vloeien over van dankbaarheid; en in Jehovih's naam zullen wij teruggaan en een miljoen trompettisten in dienst nemen om rond de aarde en in de hemel bekend te maken: JEHOVIH IS GEKOMEN!

25. Na gepaste groeten vertrokken de vlugge boodschappers; en Ah'shong bracht alle dingen in gereedheid voor zijn afdaling, zodra de juiste tijd zou aanbreken.

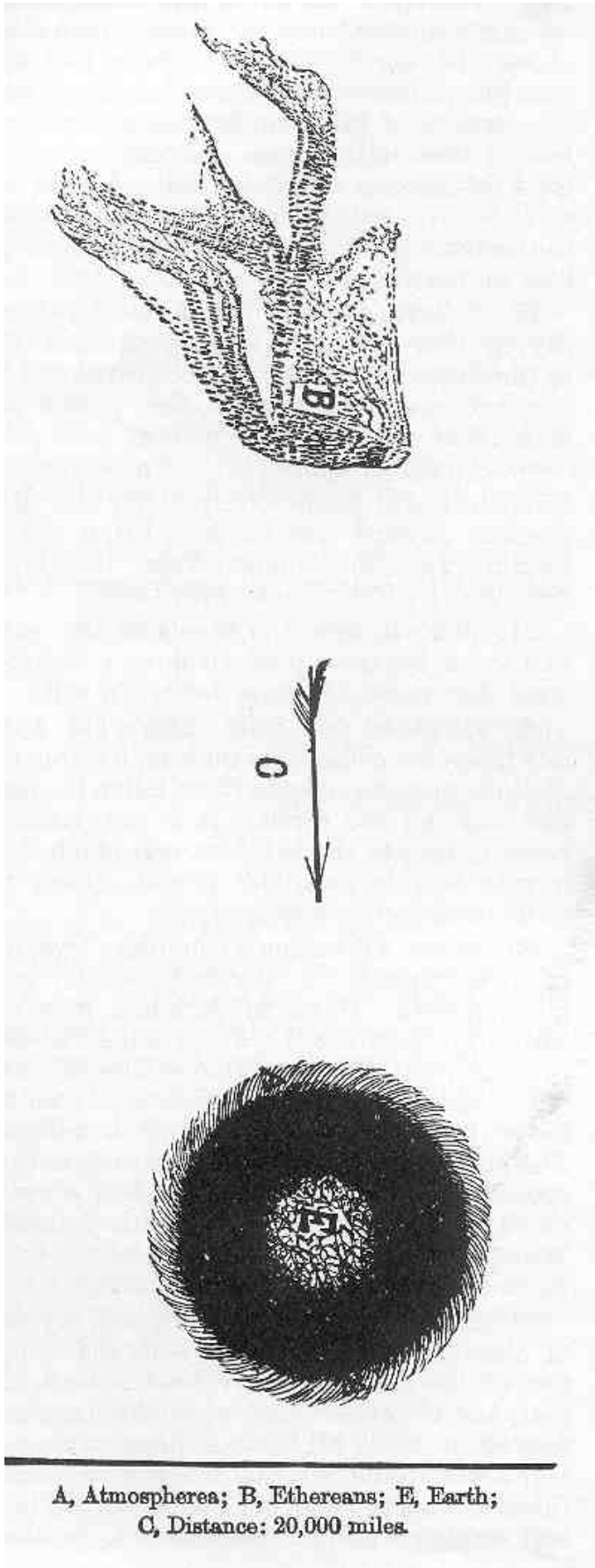

Afb:3a Etheriërs die de Aarde bezoeken

## Hoofdstuk II

1. Jehovih sprak tot Ah'shong en zei: Op de avond van de derde dag moet ge uw etherisch schip in de richting van de aarde bewegen. En als u binnen een arrafon (32.000 km) genaderd bent, moet u nogmaals drie dagen stilhouden, opdat uw stralende pracht de mensen en engelen van de aarde ontzag zal inboezemen met de macht en heerlijkheid van Mijn geëmancipeerde Zoons en Dochters.
2. Ah'shong ging te werk zoals geboden was en toen hij tot op een arrafon was gekomen, wachtte hij drie dagen, en de luister van het schouwspel overwon de koppigheid van de mensen van de aarde en de engelen in atmosfeera. Weer sprak Jehovih:
3. Ga nogmaals verder, Mijn Zoon, en als u binnen de helft van de aardbreedte bent, houdt u nog eens stil en maakt op die plaats een plateau, en het zal uw verblijfplaats zijn voor de tijd van de dageraad, hetgeen zeven jaar en zestig dagen zal zijn.
4. En van deze tijd af zullen Mijn etherische scharen niet langer dan acht jaar in elke cyclus in atmosfeera blijven. Dit, wat Ik u geef, zal dus gelijk zijn aan iedere dageraad van dan, sommige van een jaar, sommige van twee of drie of vier of meer jaren, naargelang de tijd het vereist.
5. En u zult zeven jaar en zestig dagen in uw koninkrijk wonen, en die tijd zal de eerste dageraad van dan worden genoemd en de daaropvolgende zal de tweede dageraad van dan worden genoemd, en zo verder, zolang de aarde voortbrengt.
6. En de tijd van één dageraad van dan tot aan de volgende zal één dan'ha worden genoemd; en vier dan'ha zullen een kwadraat worden genoemd, omdat dit het totaal bedraagt van één dichtheid, hetgeen twaalfduizend van de aardse jaren is. En twaalf kwadraten zullen een kubiek worden genoemd, hetgeen het eerste deeltal van de derde ruimte is waarin zich geen verandering voordoet in de vortex van de aarde. En vier kubieken zullen één totaal worden genoemd, omdat de grootte daarvan dezelfde afmeting heeft als de Grote Slang (de zon en de planeten).
7. Ah'shong ging nogmaals verder en begaf zich tot op 6400 km van de aarde, en de stem van Jehovih gebod Ah'shong om op deze plaats te blijven en er een nieuw koninkrijk te stichten, en voor dat doel alle benodigde dingen te gebruiken. Jehovih zei:



8. Uw plaats zal een eindje van de aarde vandaan liggen, opdat uw gebied niet wordt verstoord door de verwarring van de gevallen engelen op de aarde. Ook zal, voor zo velen als u zult vrijmaken van de aarde en van sterfelijk contact, de afstand van uw koninkrijk voorkomen dat ze terugkeren.

9. Ah'shong begreep dit, en hij maakte bekend hetgeen Jehovih tegen hem gezegd had. En de scharen wierpen verbindingen uit op het plateau, opdat het koninkrijk samen met de etherische vuurzee zou kunnen meewentelen met de aarde en haar atmosfeer. Jehovih zei:

10. Maak de fundering van uw plaats sterk, en richt er rond omheen tienduizend vuurkolommen op; en draag zorg voor wegen en woningen in elke richting; maar in het midden moet u het raadhuis bouwen, waarin uw bestuurlijke scharen zullen plaatsnemen tijdens de dageraad. (zeven jaar en zestig dagen).

11. Ah'shong bouwde de plaats zoals door Jehovih was geboden, en toen zij was voltooid zei Jehovih: U moet de plaats Yeshuah noemen. En zij werd zo genoemd omdat het een plaats van verlossing was. Weer sprak Jehovih:

12. Kies nu uw raad, Mijn Zoon, en ook uw lagere beambten, en zodra u de lijst hebt voltooid laat u de lagere beambten in Yeshuah achter en vervolgt u, met uw raad van een miljoen mannen en vrouwen, uw weg naar de aarde en de hemel daarvan, en richt uw blik op de bewoners, want zij zijn in nood. En als u in de plaats van Mijn Heren en Mijn God bent aan-gekomen, verlost u hen en brengt hen naar Yeshuah, want zij hebben rust nodig. En zo velen van de l'hins in de hemel die ertoe in staat zijn, brengt u ook mee en draagt u over aan de zorg van uw mensen.

13. Ah'shong deed als geboden was, eerst zijn raad en beambten kiezend, en daarna gingen hij en zijn scharen verder naar de aarde zoals het was geboden.

### Hoofdstuk III

1. Tot die tijd waren de oude namen van de landdelen van de aarde gehandhaafd en God en zijn Heren, verdreven uit de plaats Hored die tot ontbinding was overgegaan, verbleven tijdelijk in Waga, en tijdelijk in Jud en Vohu.

2. En God en de Heren hadden drie koninkrijken gesticht; één in Waga, één in Jud en één in Vohu; en in deze hemelse koninkrijken bevonden zich tweehonderd miljoen verlostengelen die geschikt waren voor de tweede verrijzenis, en honderd miljoen es'yans en onervaren leerlingen. Hoofd van de drie hemelen was Waga, en daar hadden God en zijn Heren zich met hun hoofdbeambten verzameld zodra het teken van de dalende zee van Jehovih's koninkrijk in het firmament daarboven verschenen was.

3. Jehovih sprak tot God en zei: Maak uw plaatsen gereed, O Mijn Zoon, en uw Heren met u. Zie, Ik kom in een wereld van vuur en Mijn getrouwe werkers zullen rust en geluk vinden.

4. Ah'shong zal uw zoons en dochters verlossen; ja, hij zal zelfs de aarde omhullen met nieuw etherisch licht en grote macht.

5. Roep uw mensen bijeen, O God, en verzoek hen zich te verheugen en feest te vieren, want de tijd van verlossing is nabij.

6. Toen deelde God de woorden van Jehovih aan de Heren mee, en zij weer aan de anderen; en na het aanschouwen van het teken in de hemel verheugden de gelovigen zich en begonnen zich op hun verschillende plaatsen te verzamelen. Maar wat betreft de ongelovige engelen die op aarde woonden, en bij de stervelingen en in andere verblijfplaatsen, en van wie er honderden miljoenen waren, is dit wat er gebeurde:

7. Zij werden overweldigd door het zien van het vuurschip in de hemel boven hen, en in hun angst vluchtten zij in alle richtingen. En vanwege hun grote aantallen in de nabijheid van de stervelingen, waren zij er de oorzaak van dat ook de stervelingen bang werden en op de vlucht sloegen naar een veilige plaats. En vele van de geesten der duisternis kwamen smeken om te worden toegelaten in de koninkrijken van de Heren, waarheen zij reeds gedurende honderden jaren waren uitgenodigd, maar niet hadden willen komen.

8. Maar God en de Heren omgaven hun plaatsen rondom met muren van licht en zij wilden de ongelovigen niet ontvangen. God zei: Laat de orde in mijn koninkrijken gehandhaafd blijven, tot de tijd dat Ah'shong zal aankomen. Zo gebeurde het dat gedurende zes dagen en nachten de vrees die op aarde en in de hemel heerste, van dien aard was als nooit tevoren sinds de aarde bestond.

9. En God en de Heren voerden hun es'enaurs ten tonele, en zij zongen en dansten voor Jehovih. En bij de nadering van Ah'shongs scharen met hun musici en herauten, en de grote menigte in stralende kleding getooid, werden zelfs God en de Heren overweldigd door de luister en de pracht.

10. Zij gingen op de geïmproviseerde troon zitten, en de etherische maarschalken kwamen naderbij en verdeelden zich, eerst in enkele colonnes, daarna in dubbele, toen in vierdubbele en zo verder, tot de vijftigduizend maarschalken alle zijden omsloten hadden, behalve de oostelijke waar een open ruimte was waardoor Ah'shong kwam, vergezeld van zijn opperraadslieden ten getale van vijfduizend. En na hen kwam de raad ten getale van een miljoen, hier en daar onderbroken door groepen van duizenden es'enaurs, die lofliederen zongen op Jehovih en Zijn koninkrijken

11. De lagere hemel boven het continent Waga en delen van Jud en Vohu werd verlicht door de heerscharen van Ah'shong, iets dat nog nooit tevoren in atmosfeera was geweest. Noch werd er wat voor werk dan ook verricht op aarde of in de hemel, vanwege de angst en grote opwindings.

12. Maar nu kwam Ah'shong naar de troon van God en de Heren toe, groetend in het teken van de tweede graad van Jehovih en hij zei: Namens Jehovih, en door Zijn macht, wijsheid en liefde ben ik gekomen om u vreugde te schenken.

13. God zei: In Jehovih's naam, alle heil! Ah'shong, Hoofd van Anakaron, alle heil! En God begaf zich naar voren aan de voet van de troon en ontving Ah'shong, waarop de Heren eveneens groetend naar voren kwamen. De es'enaurs staakten hun zang en Ah'shong ging verder naar de troon en ging erop zitten; en God nam zijn eigen kroon af en reikte hem over aan Ah'shong, en ook gaf hij hem de driehoek (triangel), die het erfstuk werd genoemd van de hemelse koninkrijken van de aarde, geschonken op gezag van Jehovih.

14. Het Al Licht was overvloedig om Ah'shong heen, en de stem van Jehovih sprak uit het midden daarvan en zei: Voor zover deze dingen in Mijn naam geschieden, vroom en in vertrouwen, verblijf Ik bij U allen. Mijn Zoon zal uw kroon dragen, O God.

15. Zie, Ik ben gekomen met macht en snelheid, want het is de lentetijd van de aarde. Mijn Zoon, Seffas, is bezig op de aarde; hij heeft de aardgeborenen in beroering gebracht. Maar Ik zal Mijn licht opnieuw vestigen in deze hemelen.

16. Heb Ik niet gezegd: Ik bracht het zaad van eeuwig leven naar de aarde? Ik droeg God en zijn Heren op om de stervelingen en de geesten te leren over Mijn heerlijkheden in de hogere hemelen. En Ik gebied dat zij, die uit de aarde voortkwamen, Mijn God en Mijn Heren in deze rijken zouden zijn.

17. Jullie werden aangesteld door Mijn hand en hebben een goed werk verricht. Denk niet dat Ik vloek, omdat Hored en Moeb zijn gevallen! Wist Ik niet tevoren dat deze dingen zouden gebeuren? Zie, Ik heb in al Mijn werken voorzien, zodat de mens eeuwig nieuwe dingen zou kunnen maken. Had Hored standgehouden, dan was er op deze dag geen nieuw te bouwen hemel op aarde geweest. Hoe zouden Mijn nieuwgeborenen Goden dan kunnen leren? Denk niet dat Ik kom om met Mijn eigen werk te onderwijzen; Ik draag zorg voor Mijn mensen zodat zij elkaar zullen onderwijzen.

18. Wie is er zo verwaand als de mens? En toch breng Ik hem in het leven als de domste van de dieren. De mens beroemt zich op zijn kracht en wijsheid. Ik zend de droogte, de regens en de winden, de zwakste van Mijn leden, en zij tonen de mens dat hij als niets is. Zo worden ook Mijn Goden en Heren van de lagere hemel verwaand over hun macht en wijsheid; maar één woord dat verkeerd valt, en hun hemelen vallen. Duizenden miljoenen zielen wenden zich van orde en hoge rang tot wanorde en oproer. Dus beschaam Ik mensen en engelen, en in hun schijnbare ellende ligt de grondslag voor een eeuwig goed. De stem eindigde.

19. Ah'shong zei: Namens Jehovih maak ik mijn aanwezigheid bekend op de aarde en in de lagere hemel.

20. De maarschalken zeiden: Alle Heil! Ah'shong, God van Hemel en Aarde! Maak hem bekend in Jehovih's naam.

21. Nauwelijks waren deze woorden verklonken, of de stemmen van de hele schare verenigden zich, uitroepend: Alle Heil! O God! Zoon van Jehovih!

22. Ah'shong, nu God, zei: Uw kroon zal mijn kroon zijn, want hierdoor zal Jehovih's macht zegevieren; anders zouden de mensen zeggen: Kijk, er zit geen verdienste in de kronen van Jehovih. Dus zette hij de kroon op zijn hoofd en stond op, en groette de aftredende God en Heren, en hij zei tegen ze:

23. Ik heb een plaats voor jullie: zij wordt Yeshuah genoemd. Trekken jullie je daarheen terug, met mijn betreffende beambten, en neem deel aan de rust en de vrijheid van de plaats totdat ik ook kom. Maar de aftredende God en Heren zeiden: Wij vragen u, zet ons aan het werk. Waarop God (Ah'shong) zei:

24. De Zoons van Jehovih behoren niet vernederd te worden; hoe kunnen jullie dan onder mij werken? Waren jullie niet de God en Heren van Jehovih?

25. Zij begrepen het, en na behoorlijk gegroet te hebben werden zij van een geleide voorzien van vijfhonderdduizend mannen en vrouwen; en ze vertrokken op weg naar Yeshuah.

26. God (Ah'shong) zei: Laat M'ghi bij mij komen, en Bing-fo en Nest. Zij zullen mijn Heren van de dageraad zijn namens Jehovih.

27. De drie kwamen en gingen voor de troon staan. God zei: Ik kondig de aanwezigheid aan van Jehovih's Heren van de aarde. De maarschalken zeiden: Alle Heil, O M'ghi en Bing-fo en Nest, Jehovih's Heren van de aarde!

28. Dit werd ook bekendgemaakt door de stemmen van de verzamelde scharen. God zei: In Jehovih's naam, ga jullie gang, O Heren van de aarde.

29. Waarop de Heren zichzelf kroonden en meteen vertrokken, eerbiedig groetend.

30. God zei: Leid de atmosferische maarschalken voor mij. Zij werden gebracht en voor de troon opgesteld. God zei: U zij de heerlijkheid, O Jehovih! Ik keek naar Uw Zoons en Dochters, die een grote duisternis hebben weerstaan, maar het geloof in U behielden. In Uw naam, en krachtens Uw macht verlos ik hen. Laat hij die het hoofd is, mij antwoorden: Hoeveel engelen zijn er gereed voor de tweede verrijzenis?

31. Sawni, de hoofdmaarschalk, zei: Tweehonderd miljoen. God zei: Trek u terug, u en uw metgezellen, en breng Jehovih's oogst aan zielen bijeen, en ik zal hen naar Yeshuah zenden.

32. De atmosferiërs werden daarna op gepaste wijze opgesteld zoals geboden was, en God riep honderd vlugge boodschappers en duizend etherische maarschalken, en zij zorgden voor abattos; en de scharen, gereed voor de tweede verrijzenis, vertrokken zoals was geboden naar Yeshuah.

33. God zei: Ik heb nu nog mijn etherische scharen en de atmosferiërs in de duisternis over. Wat de laatsten betreft, laat ze gedurende drie dagen blijven zoals ze zijn, want ik zal rond de wereld reizen, en

mijn etherische scharen met mij, om de stervelingen en de geesten in hun plaatsen en gewoonten gade te slaan, opdat ik ze beter zal kunnen beoordelen en dienovereenkomstig handelen.

34. Dus zorgden God en zijn etherische engelen voor een abattos, en ze begaven zich aan boord en begonnen hun tocht, terwijl ze onwaarneembaar voor de stervelingen reisden.

#### Hoofdstuk IV

1. De raad van Yeshuah, ten getale van een miljoen leden, was in groepen verdeeld, en die opnieuw in groepen, en die in weer andere groepen. Dientengevolge had een groep van duizend één spreker die de stem van die duizend was; van deze sprekers hadden er honderd één stem in de raad; en van hen hadden er tien één stem voor God, en hij was de stem van het geheel, en Jehovih was zijn stem. Zo werd de hele raad vertegenwoordigd uit al haar leden. En dit was de wijze van handelen, te weten:

2. God bracht het onderwerp ter sprake; de raad overlegde met duizenden en elke spreker werd zich bewust van de stem van zijn groep. Daarna vergaderden deze sprekers met honderden en pleegden overleg, en zij verenigden zich weer tot één stem; en elke tien van dezen hadden één stem voor God. Dus geschiedde het dat de verordeningen van God uit de wijsheid van de mens en van Jehovih voortkwamen. Vandaar het gezegde: Als God dit zegt, of God gebiedt dat, is het Jehovih's woord dat door mens en engel tot uitdrukking wordt gebracht.

3. Nadat God en zijn scharen de aarde en de lagere hemel hadden bezocht, keerden zij naar Yeshuah terug en kwamen in raadsvergadering bijeen voor de aangelegenheden van stervelingen en atmosferiërs.

4. God zei: Van de druj en de Druk trek ik de weldadigheid van Jehovih's uitverkorenen terug; ik laat ze noodlijdend achter. Wie kan de bedelaar met wijsheid benaderen, of de koning met inspiratie om goed te zijn?

5. Een man die verdrinkt zal proberen te zwemmen, maar de genietter van wellust moet ten onder gaan voordat zijn ziel Jehovih kan begrijpen.

6. Het is beter te werken met een minderjarig kind tot het zijn rijpheid heeft verkregen, door goed onderwijs, dan zich in te spannen voor een aantal volwassenen en te falen om er één te verlossen. Wat is de bespotter van naastenliefde meer dan zij die weggeven aan degenen die zichzelf kunnen helpen maar het niet willen? Wijsheid en oprechtheid van hart zijn slechts brood. Predik niet voor onwillige oren; kunnen preken over wijsheid aan een mensenziel worden opgedrongen?

7. Gezegende Jehovih! Hij maakt hongerig en dus verlangt men brood. Zonder honger zouden zij niet eten. Een wijze God prent het begrip erin dat, wanneer de mens het vertrouwen in Jehovih beschaamt, hij hulpeloos is in de geest.

8. Ga uit over de aarde, O mijn geliefden; haal er al het licht vandaan. Ga ook naar de lagere hemel van de aarde; haal daar ook al het licht vandaan. Ik zal de aarde en de hemel een heel jaar in duisternis laten.

9. Hebben niet de geesten van de hemel Hored en Moeb geplunderd? Zeggen boze geesten en mensen niet: Kijk, er is genoeg! Laten we het verdelen. Maar ze brengen niets voort. Ze zijn verslinders, levend van de substantie van een ander. De Grote Geest maakt dat de mens zich inspant; door inspanning groeit hij in wijsheid en kracht.

10. Zij zoeken gemak en gerief; hulpeloos en nog hulpelozer gaan zij ten onder; ze zijn op de weg naar eeuwige vernietiging. Gelukkig de God die hen kan opwekken.

#### Hoofdstuk V

1. God zei: Gezegend is het mes van de arts: het litteken daarvan is van groot belang voor herkegen gezondheid; maar alleen een dwaas zal uitroepen: Houd op! Genoeg! Jij pijniger!
2. Wie heeft een oog als Jehovih? Zijn geselpalen staan aan alle kanten, maar er ligt een duidelijke weg tussen. Toch volgt de mens hem niet.
3. Trek alle goede mensen en engelen terug en er blijft niemand over; ze zouden nog niet half gereed zijn. Een man zonder arm of been is slechts een deel van een man; een mens zonder begrip van het Alwezen is een mismaaktheid van ziel. Hij zoekt naar een huis voor eigen gerief en glorie; maar de Zoon van Jehovih tracht de zwaarste arbeid te vinden die van nut zal zijn voor zijn broeders.
4. Yeshuah zal mijn hofstede zijn; daarheen zal ik de vruchten brengen uit de hemel beneden; daar mijn opleidingsscholen bouwen. Zeven jaar lang zal mijn dienst zijn; en zij zullen de gebruiken van etherea leren. Bouw mij een huis van broederschap en vul het met bereidwillige leerlingen die gezworen hebben voor de arbeid. Ik zal ze tot Goden en Heren maken met macht en wijsheid.
5. Zie, een man bouwt een fabriek en maakt er stoffen om te kunnen verkopen. Ik bouw een school voor onderricht en ik lever Zoons en Dochters van Jehovih af, om hen weg te schenken. Breng mij zulke stoffen die alle testen kunnen doorstaan. Jehovih's stoffen zullen de eeuwigheid doorstaan. Zoek voor mij het zaad van de l'hins en breng het met zorg onder, want zij zullen de aardgeborenen verlossen nadat ik ben opgestegen naar het koninkrijk van de Vader.

## Hoofdstuk VI

1. Al de meest geschikte engelen van atmosfeera werden van de aarde naar Yeshuah gebracht en daar gehuisvest, om op school te worden geplaatst en in de werkplaatsen die nieuw gebouwd waren in de hemel. Dit waren l'hins.
2. De op één na beste geesten werden daar ook heengebracht, maar zij werden in ziekenhuizen en verpleeghuizen geplaatst.
3. Van hen die gevorderd waren om de tweede verrijzenis te ontvangen, zei God: Bouw een etherisch ruimteschip en breng ze naar Theistivi in etherea.
4. Zo gebeurde het dat er tweehonderd miljoen gestegen waren tot de tweede verrijzenis, in de graad vijfendertig. Theistivi ligt tussen etherea en Zeven A'ji, dat de laagste van de etherische hemelen is die volgt op een atmosferisch verblijf.
5. God zei: Twee kwaliteiten heb ik in Yeshuah achtergelaten, de eerste en de tweede. Zij zullen het nieuwe koninkrijk vormen nadat ik ben opgestegen. Uit hen zal ik een God en Heren verheffen, en zij zullen over de lagere hemel en de aarde heersen; en zij zullen het aan anderen na hen overdragen, om op dezelfde manier te regeren.
6. Dus werd het tweede licht van Jehovih gevestigd over de vruchten van de aarde. Gods etherische scharen waren als een oefenschool voor het grootbrengen van een God en Heren en maarschalken en es'enaurs, en alle andere beambten, en mannen en vrouwen voor een lagere hemel. God zei: Yeshuah zal niet dichter bij de aarde komen; ook zal het niet zijn als Hored waar de geesten der duisternis gemakkelijk konden naderen.
7. Honderd miljoen geesten werden door God en zijn Heren van de aarde naar Yeshuah gebracht, en ze werden ondergebracht in een broederschap en verdeeld over de plaatsen die geschikt waren voor hun talenten. En God deelde de tijd van studie in, en van ontspanning en muziek, en orde en regelmaat, en optochten enzovoorts, voor alle mensen geschikt; en het werd een plaats van orde en heerlijkheid.

8. Want zonder orde kan er niets bestaan, en orde kan niet zonder ceremonie zijn; noch kan ceremonie zonder rituelen en formaliteiten en stichtelijke woorden. Is het geen dwaze soldaat die zegt: Zie, ik ben wijs! Ik heb geen discipline of opleiding in de wapens nodig. Wat is hij meer dan een onbeschaafde uit het gepeupel?

9. God zei: Zoals ik hen africht in de hemel om een eenheid van hen te maken, geven jullie ook aan de stervelingen rituelen en ceremoniën, opdat ze, eenmaal in de hemel gekomen, niet terugkeren naar hun oude plaatsen en in duisternis ten onder gaan. Al wat er toe neigt om het gedrag van enkelingen te laten harmoniëren, komt van de Vader; het tegengestelde neigt tot het kwade. Het is beter dat men marcheert op de klank van een eentonig woord dan helemaal niet te marcheren; de waarde zit niet in het woord, maar in het scheppen van eenheid die er voordien niet was.

10. Heilige dansen en rituelen en ceremoniën werden namens Jehovih in Yeshuah ingesteld; en de nieuwe hemel werd een plaats van vreugde.

11. God zei: Leer mijn uitverkorenen om moeizaam en met wijsheid te werken; en te dansen met bezieling en te zingen met kracht en uit de volheid van de ziel. Want wat is er meer voor een man en een vrouw dan te leren hun krachten aan te wenden? En wat is meer beklagenswaardig in de hemel dan een man en een vrouw die maar voortgesleept moeten worden?

## Hoofdstuk VII

1. Toen de meest geschikte engelen van de lagere hemel en degenen die bij de stervelingen verbleven, waren weggebracht en in Yeshuah gehuisvest, waren er slechts druja's (geesten van de duisternis) overgebleven op het oppervlak van de aarde. Gedurende een heel jaar liet God de aarde zonder het licht van Jehovih.

2. De stervelingen hielden er meer van om in contact te komen met de geesten van hun verwanten die weinig van de hemel wisten, dan met de etheriërs die wijs en heilig waren.

3. God zei: Welke man of vrouw hebt u gevonden die zegt: Kom, engelen van Jehovih, zeg mij waardoor ik meer goede werken kan doen, want ik dorst ernaar en ik ben hongerig om Jehovih te dienen met al mijn wijsheid en kracht door goed te doen voor mijn medemensen?

4. Eerder nog keren zij zich daarvan af en bedrinken zich met de verhalen van de zwervende druja's, en hullen zich zo in duisternis. Om deze reden zullen zij duisternis vinden in de hemel en op de aarde; en zij zullen zijn als iemand die ziek is en bezwiken aan eigendunk.

5. Toen het jaar van duisternis voorbij was, zond God snoeiërs rondom de aarde en door de lagere hemel van de aarde. Twee miljoen snoeiërs zond hij uit, en hij zei tegen hen: Zoek alle boze geesten op die bij de stervelingen wonen, hetzij fetals of huisgeesten, en breng ze op één plaats bijeen. Zoek dan de geesten en feeën op die in grotten en watervallen op de aarde wonen en breng ze naar dezelfde plaats. Zoek daarna de waanzinnige en chaotische geesten op die bij de slagvelden huizen, en breng ze naar dezelfde plaats. Zoek vervolgens de seksmaniakken op, die in oude kastelen en vervallen steden wonen en in huizen van het kwaad, en zodra ze erop uittrekken om de stervelingen aan te vallen, grijp ze dan en breng ze naar dezelfde plaats.

6. De etheriërs gingen heen en ze verzamelden alle boze geesten en de geesten der duisternis, die tot de aarde behoorden en ze brachten hen naar een plaats in atmosfeera, en het waren er negenhonderd miljoen.

7. God zei: Maak een schip gereed dat geschikt is om ze over te brengen naar Hudaow, in Ji'ya, en voorzie hen van een koninkrijk voor henzelf, en geef ze een God en Heren en passende beambten om de orde te handhaven, en onderwijs ze over Jehovih's koninkrijken.

8. Dus werden zij verwijderd, en de aarde en de lagere hemel werden gereinigd van boze geesten op bevel van God in Yeshuah, in het tweede jaar van de eerste dageraad van dan.

## Hoofdstuk VIII

1. In het tweede jaar van Yeshuah liet God (Ah'shong) in zijn hemel alle benodigde plaatsen voor onderwijs en nijverheid oprichten, waardoor en waarin de es'yans tot goede werken en tot een algemeen besef van Jehovih's koninkrijken (universum) konden worden opgevoed, en er was een voldoende aantal etherische vrijwilligers als leraren en werkmeesters voor al wat vereist was.

2. God zei: Nu de aarde en de hemel zijn gereinigd van het kwaad zullen mijn Heren de es'yans aan de asaphs overdragen en hen op het hart drukken om ze naar Yeshuah te brengen, dat ik op korte afstand van de aarde heb gevestigd als een hinderpaal voor hun terugkeer naar de stervelingen. Jehovih zegt: Laat niet de blinde de blinde leiden.

3. En zo was het; op het moment dat de stervelingen overleden, werden hun geesten door de asaphs naar Yeshuah gebracht; en om dit tot een aanvaardbaar werk voor de es'yans te maken zei God: Zeg aan mijn Heren van de aarde dat zij de stervelingen onderwijzen door inspiratie en op andere wijze over mijn koninkrijk Yeshuah.

4. En het gebeurde dat door de Heren en de ashars, de beschermgeesten van de stervelingen, de naam Yeshuah op de aarde werd gevestigd. God zei: In de tijd van Kosmon zal men zeggen: Waar kwamen de namen van de hemelse dingen vandaan? Maar Yeshuah zal in het verborgene zijn, en Jehovih zal op die dag Zijn hand uitstrekken en alles onthullen.

5. Maar de stervelingen hadden een zware tong en ze konden geen Yeshuah zeggen; ze zeiden: I.E.Su; en daarvan was afkomstig de naam van vele mannen: Iesu, hetgeen betekent: zonder kwaad; de uiteindelijke verlossing van de ziel.

6. Jehovih sprak via God en zei: De tijd van het einde der dageraad nadert, en Mijn geëmancipeerde Zoons en Dochters zullen naar hun plaatsen terugkeren, en de verrezenen meenemen. Maar opdat de aarde en de lagere hemel niet in duisternis gelaten worden, moeten jullie voor een God zorgen, en Heren en maarschalken en boodschappers en alle andere beambten, om te regeren en te onderwijzen in Mijn naam.

7. Uit de aardgeborenen moeten jullie hen opleiden, en zij zullen dienstdoen gedurende tweehonderd jaar, en vierhonderd jaar, en zeshonderd jaar, overeenkomstig de cyclussen van atmosfeera.

8. Laat Mijn etherische scharen niet langer blijven dan de dageraad duurt, noch op de aarde noch in atmosfeera, want Ik zal de aarde in donkere gebieden voeren teneinde haar te ontwikkelen tot een hogere staat voor de tijd die daarna komt.

9. De stem ging weg. God zei: Laat de stem van de raad over deze zaak overleggen en spreken voor de Vader. Want ik wil ook zorgen voor een hemel op de oude plaats van Hored, en het zal Bispah worden genoemd, want het zal een plaats worden voor de ontvangst van de geesten der doden, voordat zij naar Yeshuah worden gebracht.

10. In de loop der tijd werden er velen van de aardgeborenen verheven en God maakte een keuze uit hen en hij benoemde hen om de plaatsen op te vullen; en hij stichtte Bispah, en hij zorgde voor beambten overeenkomstig het gebod van Jehovih. Nadat God riten en ceremoniën in Yeshuah had ingesteld, en optochten en dansen met heilige woorden, gebod hij zijn Heren om dezelfde dingen aan de stervelingen te geven, en zo vervulden zij alles dat van het begin af aan was ontworpen.

11. In het zevende jaar van de dageraad gebod God zijn raad om een andere God en Heren te kiezen, en andere beambten; en de raad ging te werk volgens het gebruik van de Ouden, en koos de meest geleerde en de zuiverste en heiligste; overeenkomstig hun graad in heiligheid kozen zij hen, en er werd een verslag over deze zaken opgesteld en in de bibliotheek van Yeshuah in bewaring gegeven.

12. Zo geschiedde het dat God zijn eigen Heren van de aarde bij zich riep en de eerste dag van de nieuwe maan bestemde als de dag waarop hij de God en Heren, zijn opvolgers, zou inwijden; en hij noemde de dag: Mis, een naam die standhoudt tot op deze dag van Kosmon. Bovendien stelde God de dag van de maan (mis) in op de aarde, als een tijd van heiliging. ( en dit is de oorsprong van het "mislezen").

13. Toen de uitverkorenen op hun plaats voor de troon waren, zei God: Op bevel van Jehovih werden jullie voor het aangezicht van mij, Zijn Zoon, gebracht; in Zijn naam zal ik jullie wijden voor de plaatsen die door Hem geboden zijn.

14. Daarop begeleidden de maarschalken degene die het hoogst in rang was naar de zetel van de troon. God zei:

15. Namens Jehovih, en door Zijn Macht, Wijsheid en Liefde wijd ik u tot God van hemel en aarde. Hij, die uit mijn hand ontvangt, ontvangt van mijn Vader, die mij verhief.

16. De ingewijde zei: Alle macht komt van de Vader. Alle wijsheid komt van de Vader. Alle liefde komt van de Vader. In Zijn naam en krachtens Zijn geboden door Zijn Zoon, ontvang ik alles dat mij wordt toevertrouwd, voor Zijn heerlijkheid, in eeuwigheid!

17. Daarop zei God: Geef mij een kroon, O Vader, voor Uw Zoon! Er daalde een scharlakenrood licht van boven neer en God strekte zijn handen uit en weefde het tot een kroon en hij zette hem op het hoofd van de ingewijde, zeggend: Ik kroon u tot God van hemel en aarde. En nu zult ge ook de heilige triangel ontvangen, hetgeen het erfstuk is van de Goden van de aarde. En hij hing hem om zijn hals, eraan toevoegend: En aangezien er slechts één God op aarde of in deze hemel kan zijn, onttron ik hierbij mijzelf in naam van Jehovih, en ik groet u, O God, GOD VAN AARDE EN HEMEL!

18. Ah'shong ging nu aan de rechterkant staan en God, die gewijd was, begaf zich naar de troon en ging erop zitten, en er daalden rode en blauwe lichten neer van omhoog, en ze omhulden hem volkomen, en hij werd beziel. Hij zei:

19. Laat hen, die tot Heren van de aarde worden ingewijd, de troon van de Allerhoogste Jehovih naderen!

20. De vijf Heren kwamen naar voren. God zei: Geef elkaar de hand en ontvang van de Vader. Krachtens de Macht, Wijsheid en Liefde van Jehovih, mij verleend, ontvang ik u als de hoogste uitverkorenen; en ik roep u uit tot Heren van de aarde, in de naam van Jehovih! Aanvaard deze kroon uit de hemel boven, de kroon die niet uit aardse stoffen kan worden vervaardigd; door zijn macht zult u in afstemming blijven met Yeshuah en de koninkrijken daarboven.

21. God vormde de kronen en kroonde hen vervolgens tot Heren over de vijf delen van de aarde. God zei: Trek u terug en kies uw boodschappers en beambten, en nadat u hen gewijd hebt, vertrekt u naar het koninkrijk dat voor u werd gereedgemaakt. De Heren zeiden:

22. In Uw naam, O Jehovih, aanvaard ik hetgeen U mij hebt toevertrouwd. Met geheel mijn wijsheid en kracht en liefde zal ik U dienen, O mijn Vader, Jehovih!

23. De Heren trokken zich terug; en de es'enaurs zongen, meer dan een miljoen stemmen in harmonie!



1. Nu was de tijd gekomen van het einde van de eerste dageraad van dan, na de schepping van de mens. En dit was bekend in de etherische hemelen waar talloze miljoenen geëmancipeerde Zoons en Dochters van Jehovih woonden. En, zoals verwacht kon worden, besloten zij van overal af te dalen om getuige te zijn van het werk van Ah'shong, en zijn werken te aanvaarden als een nuttige les voor hun eigen toekomst op andere werelden.

2. Dientengevolge begonnen er aan het firmament uit de verte naderende sterren te verschijnen; en dit waren de etherische ruimteschepen uit afgelegen plaatsen, waar de naam van Ah'shong bekend was gedurende duizenden jaren. Ze kwamen van alle kanten, steeds helderder en groter wordend.

3. Ah'shong sprak tot zijn metgezellen en zei: Maak U gereed, O mijn geliefden. Mijn en jullie vrienden zijn in aantocht. Breng ons schip in gereedheid. Laat de vuurkolommen licht geven en spreid de zeilen uit, stralend, opdat zij verheerlijkt mogen worden in Jehovih's naam.

4. De betreffende personen volbrachten deze dingen en het etherische schip van Ah'shong ging aan de oostzijde van Yeshuah voor anker; en zo groot was de afmeting ervan dat er ruimte was voor de etheriërs van Anakaron en, behalve hen, voor meer dan driehonderd miljoen verlost van de aarde.

5. Ah'shong zei: Zodra onze vrienden aankomen zullen we ons met hen verenigen en een tocht rond de aarde maken, om haar graad en glorieuze beloften te ontdekken; maar wat de negenhonderd miljoen druja's betreft, die ik naar Hudaow in Ji'ya zond, daar zullen we langs gaan op onze reis naar Anakaron.

6. Steeds helderder werden de neerdalende sterren, de etherische ruimteschepen van ver afgelegen werelden; en groter en groter, totdat ze Yeshuah naderden in majesteit. Daarop kwam Ah'shong omlaag en ging aan de voet van de troon zitten, volgens het gebruik van de Goden. God daalde af en nam hem bij de hand, en zei: Zoon van Jehovih, die zichzelf tot de minste van de mensen maakt, sta op en neem uw scharen mee, en ga aan boord van Jehovih's schip, en ga waarheen u wilt. Ah'shong stond op. De es'enaurs en trompettisten zongen en speelden. Toen zei Ah'shong:

7. Nog een liefde heb ik er in de wereld bij, O Jehovih. Ik verlaat Yeshuah, maar mijn liefde blijft. Op u, O God, zal ik terugzien in hoop en liefde, want u werd door mij verheven. En wat zou ik minder kunnen zeggen tot uw Heren? En zelfs tot al de scharen die ik in deze rijken achterlaat?

8. Ah'shong raakte God's rechterhand aan, en groette daarop met het derde teken van Emeth aan Jehovih, en hij vertrok, en de maarschalken begeleidden hem naar het ruimteschip.

9. Ah'shong en zijn etherische heerscharen gingen naar boven in sluiers van licht; en weldra was het schip van zijn ankerplaats los en zweefde omhoog, en alle engelen begaven zich aan boord; en de zeilen werden uitgespreid en de schermen hingen aan alle kanten omlaag, tot het hele vaartuig met zijn duizenden masten en bogen er uitzag als een wereld die in brand stond. De inwoners van Yeshuah vreesden en beefden vanwege de machtige werken van de Goden en Godinnen; en toch, toen de es'enaurs op het vertrekkende schip zongen, meer dan een miljoen stemmen, zongen de Yeshuanen met hen mee, temidden van hun tranen en met zielen die overvloedig van ontzag en liefde en bewondering.

10. En tegelijkertijd kwamen de dalende sterren van andere Goden en Godinnen, de etherische ruimteschepen van afgelegen werelden, steeds nader; en aan alle kanten leek het uitspansel te leven van brandende werelden.

11. Weldra kwamen ze, eerst één en daarna een volgende van de etheriërs, en ze maakten vast aan Ah'shongs schip, totdat er zodoende meer dan vijfhonderd werden verenigd tot een machtig vaartuig, en toch zo dicht bij Yeshuah dat alles kon worden waargenomen.

12. En toen zij zich hadden verenigd, waren er talloze miljoenen engelen in elkaars directe nabijheid, veel van hen kenden elkaar sinds duizenden jaren; en sommigen waren ouder dan de aarde en kenden haar geschiedenis. En zij hadden metgezellen die even oud waren als zichzelf; en ze hadden een rijke ervaring met stoffelijke werelden, sterren en zonnen in andere gebieden van Jehovih's koninkrijken.

13. Zo groot was de wijsheid van deze Goden en Godinnen dat het voor hen voldoende was om binnen de

aardatmosfeer te komen om hen in staat te stellen alle zielen en gebeden van de stervelingen te lezen, en al de gedachten en wensen van de geesten van de lagere hemel die tot de aarde behoorde. Voor elk van hen was Jehovih's stem altijd aanwezig, en hun macht was gelijk aan hun wijsheid.

14. Jehovih heeft gezegd: Aan de sterveling heb Ik de macht gegeven om een of twee dingen gelijktijdig te horen; maar Mijn Goden kunnen met verstand tienduizenden mensen horen die tegelijk spreken. Zij kunnen zelfs een manier bedenken om hen ook te antwoorden.

15. Toen de schepen voor vertrek gereed waren zei Ah'shong: Laten we laag over Yeshuah gaan, en jullie zullen hen horen en zien die ik heb gevestigd in een nieuwe hemel. Zijn metgezellen zeiden: Jehovih's wil geschiede. Daarop begaven ze zich op weg; en nadat ze Yeshuah hadden bezocht daalden ze naar de aarde af, en gingen rondom de plaatsen van de Heren; en nadat ze alles hadden gezien en de uiteenzetting hadden gehoord van degenen die bij Ah'shong behoorden, over de toestand waarin de aarde en de hemelen van de aarde verkeerden, stegen ze hoger en hoger en zetten koers naar Anakaron, waar Ah'shong hen had uitgenodigd voor een maaltijd en gezellig samenzijn met elkaar.

16. Zo vertrokken de etheriërs van de aarde en atmosfeera. Dit was het begin van de cyclussen van dan, en de eerste dageraad was afgesloten en voorbijgegaan.

17. En de aardse Goden, dat zijn de Heren die nu Adonya werden genoemd, waren degenen die uit de aarde waren voortgekomen. En God, die gezag had in de atmosfeer van de aarde, was ook een aardgeborene; en dus waren alle engelen in atmosfeera het voortbrengsel van de aarde.

18. En in Jehovih's naam werden de Heren en God benoemd en gekroond om in hun eigen plaatsen te regeren, en zo werden zij de werktuigen van Jehovih, tot Zijn heerlijkheid.

19. Jehovih zei: Wie Mij ook dient in Mijn naam is Mijn Zoon of Mijn Dochter. Het Licht van Mijn Oordeel valt op hen en is voldoende voor de tijd en de plaats. Voorzover jullie hen eren, eren jullie Mij ook. Door de bloemen van het veld druk Ik Mijzelf uit in kleur en geur; door de leeuw en de mastodont druk Ik Mijzelf uit in kracht en gulzigheid, door het lam en de duif druk Ik Mijzelf uit in zachtmoedigheid en volgzzaamheid. Door de mens druk Ik Mijzelf uit in woorden en handelingen; en alle mensen, de wijzen en de onwetenden, zijn kanalen van Mijn uitdrukking. Sommigen hebben een zware tong en een arme spraak, niettemin zijn zij Mij kinderen, Mijn Zoons en Dochters.

20. Jehovih zei: Na het Se'mu-tijdperk gaf Ik Zoons en Dochters aan de aarde, uit Mijn etherische hemelen, en zij bleven gedurende drieduizend jaar bij de stervelingen. En Mijn etheriërs stelden loo'is aan in de landen van de aarde; en ze geboden de loo'is en zeiden tegen hen: Uw taak bestaat uit het leiden van de stervelingen door inspiratie tot het samenwonen, man en vrouw als echtgenoten; en in zodanige aanpassing dat hun nageslacht hoger zal stijgen in wijsheid, liefde en macht dan de vader en de moeder.

21. Jehovih zei: De wijze man zal Ik in de laatste dagen in verwarring brengen; want hij zal niet ontdekken waarom man en vrouw niet in het wilde weg leefden zoals de dieren. Ja, Ik zal hem zelfs tonen dat zij die Mij belijden, door Mij geleid worden; dat zij die Mij verloochenen, in verwarde gemeenschap ten onder gaan. Uit Mijn werken zullen de lessen van de eerste dagen van de aarde de aanwezigheid van Mijn hand aantonen vanaf het begin. Door Mijn loo'is werden man en vrouw geïnspireerd om zulke Zoons en Dochters groot te brengen die Mij en Mijn werken zouden verheerlijken; door Mijn loo'is heb Ik Mijn vaste voet onder de stervelingen gehandhaafd.

22. Wat betreft degenen die Mij konden begrijpen en vertrouwen hadden dat Mijn tegenwoordigheid in Persoon uiteindelijk zou zegevieren voor het hoogste en beste, gebod Ik dat zij FAITHISTS zouden worden genoemd. Sinds het begin heb Ik een draad uit dit koord op de aarde en in haar hemelen gehouden.

23. Aan het einde van de tweede cyclus waren er in atmosfeera zes miljard engelen die voor het grootste gedeelte in duisternis verkeerden; niet wetend wie zij waren of waar zij woonden; ook wisten zij niet of er andere hemelen bestonden en het kon hen ook niet schelen.

24. En nu ontstonden er oorlogen in atmosfeera; duizenden engelen tegen duizenden, en miljoenen tegen miljoenen.

25. Om het bezit van delen van de aarde en de sterfelijke bewoners daarop bleven deze miljoenen strijdende engelen doorgaan. En het gebeurde dat ook de stervelingen in oorlog raakten; en, door de engelen die hen in bezit hadden genomen, werden aangezet om hun eigen koninkrijken en steden te verwoesten.

26. En de bekoring van deze verdorvenheid deed andere engelen in de hemel hun scholen en werkplaatsen verlaten en afdalen naar de stervelingen.

27. Dus werden de koninkrijken van God en zijn Heren weer te niet gedaan; de oogsten van bruiden en bruidegoms hadden sinds lange tijd opgehouden te bestaan.

28. De eerste oogst was van tweehonderd jaar en het aantal bruiden en bruidegoms bedroeg zeshonderd miljoen, van graad tweeënnegentig.

29. De tweede oogst was van tweehonderd jaar en bedroeg achthonderd miljoen engelen, met de graad negenentachtig.

30. De derde oogst was van zeshonderd jaar en bestond uit twee miljard engelen, met de graad drieëntachtig.

31. De vierde oogst was van vijfhonderd jaar en bedroeg drieëntwintighonderd miljoen engelen, van graad vierenzeventig.

32. De vijfde oogst was van driehonderd jaar en bedroeg zeshonderd miljoen engelen, met de graad tweeënzestig.

33. De zesde oogst was van vierhonderd jaar, met negenhonderd miljoen engelen van de graad eenenvijftig.

34. En dit was de laatste oogst; want er was niemand meer met een voldoende graad om in de etherische hemelen te leven.

## **Einde van het BOEK van AH'SHONG**

## **TWEDE BOEK VAN DE EERSTE HEREN**

Dit is van de tweede cyclus en van dezelfde tijd als het BOEK van AH'SHONG,  
de Zoon van Jehovih

Hoofdstuk I

1. In het begin was de mens naakt en hij schaamde zich niet; maar de Heer hief de mens op en verzocht hem zijn naaktheid te bedekken, en de mens gehoorzaamde en ging gekleed.
2. En de Heer wandelde gedurende lange tijd met de mens en hij toonde hem de weg van de verrijzenis; en de mens was gehoorzaam, en in alles afhankelijk van de Heer.
3. En de Heer zei tegen de mens: Zie, ik wandelde met u en onderrichtte u; maar door mijn toegevendheid hebt u verzuimd uw eigen kracht aan te wenden.
4. Nu ga ik een tijd bij u vandaan, opdat u kunt leren uzelf te ontwikkelen.
5. Maar opdat ge niet struikelt en valt laat ik bepaalde geboden bij u achter, en zij zullen voor eeuwig een geleide voor u en uw erfgenamen zijn.
6. Luister dan naar de geboden van de Heer uw God.
7. U zult uw Schepper liefhebben met geheel uw verstand, en uw hart en uw ziel, al de dagen van uw leven.
8. En u zult uw naaste liefhebben als uzelf.
9. Omdat u op de wereld werd geboren zonder bedekking, zult ge uzelf kleden.
10. Daarop vroeg de mens aan de Heer: Zie, u hebt de ezel getoond wat goed voor hem is, en de vis, en de slang, en de leeuw, elk levend schepsel; maar alleen aan de mens hebt u het niet getoond?
11. De Heer antwoordde: Van alle dingen die uit de grond omhoog groeien en goed zijn om te eten geef ik u, en zij zullen voedsel voor u zijn.
12. Maar alle dingen van vlees en bloed waarin het leven zit, zult u niet eten.
13. Want u zult niet doden.
14. De mens vroeg aan de Heer: U hebt het mannelijke en het vrouwelijke van al het levende de tijden en perioden getoond om samen te komen; maar de man en de vrouw hebt u het niet getoond?
15. De Heer zei: U zult leren van de wilde dieren, de vogels en de vissen, dat het vrouwelijke tijdens de zwangerschap onder de hoede van haar Schepper is.
16. Evenzo zult u de perioden van de vrouw eerbiedigen.
17. De mens vroeg aan de Heer: U hebt de vogel getoond hoe hij zijn nest moet bouwen, en de vleeseter hoe het zwakke spoor van de prooi te ruiken, en de spin hoe zij haar web moet weven; maar hoe de mens zijn huis moet bouwen, of welke gewassen goed of giftig zijn, hebt u de mens niet getoond.
18. De Heer zei: Alle instinct dat in de vogel zit, of in het wilde dier, of in de vis, of in het insect, of in het kruipend gedierte, werd met hen geschapen, maar de mens werd onbeschreven geschapen; en toch zal de mens meer subtiele zintuigen verwerven dan welk ander levend schepsel ook.
19. De mens vroeg: Hoe zal de mens dit verwerven?
20. De Heer antwoordde: Dien uw Schepper door goed te doen aan anderen met al uw wijsheid en kracht, en door getrouw te zijn aan uw eigen hoogste licht, en alle kennis zal tot u komen.
21. Dus liet de Heer de mens voor een tijd aan zichzelf over; en de mens had de aarde zo lief, en alles dat zijn gemak diende en zijn vleselijke begeerten, dat hij van zijn hoge staat verviel. En er kwam een

grote duisternis over de aarde. En de mens wierp zijn kleren weg en liep naakt, en hij werd dierlijk in zijn begeerten.



Afb 4 Asu de eerste mens  
In de 7<sup>e</sup> tuin. Zie Jim Dennon  
In commentaar

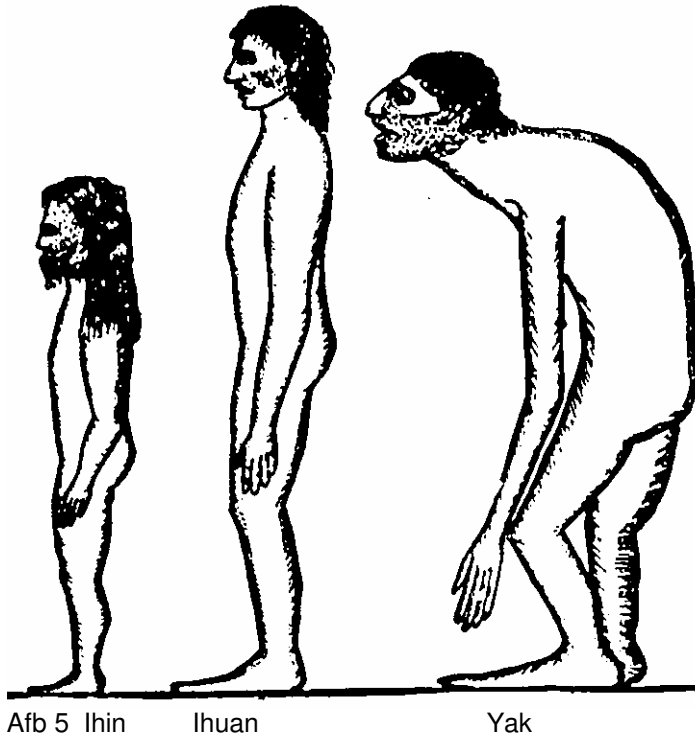

## Hoofdstuk II

1. De Heer ging naar alle kanten over de aarde en hij riep: Kom naar mij toe, O mens! Zie, uw Heer is teruggekeerd!
2. Maar de mens hoorde de stem van de Heer niet; want, door de toegevendheid van de mens was de geest van de mens in zijn eigen vlees verborgen.
3. De Heer zond zijn loo'is (meesters der geslachten, engelen die in rang boven beschermengelen staan, d.w.z. de ashars) naar de I'hins, en zij lieten erfgenamen voor de Heer verwekken; door controle op het ouderschap van de ongeborenen brachten zij een nieuw mensenras op de wereld, van hetzelfde zaad en bloed als voorheen, en die hoorden de stem van de Heer.
4. En de Heer zei tegen de mens: Omdat ge mijn geboden niet hebt gehouden, hebt ge ellende over uzelf en uw volk gebracht, tot aan de verste einden van de wereld.
5. Nu zal ik u nog eens oprichten en de stammen van de mensen uit de duisternis in het licht brengen.
6. En de Heer bracht de mens tot wijsheid en vrede en deugdzaamheid; en de aarde werd als een hof met zoetgeurende bloemen en een overdaad aan vruchten.
7. De Heer zei: Wat zegt u nu, O mens? Moet u nog altijd een hoeder hebben?
8. En de mens zei: Kijk, ik ben sterk en wijs. Gaat u maar weg van de aarde. Ik begrijp uw geboden.
9. De Heer vroeg: Kent u de betekenis van: Hebt uw Schepper lief? En de mens zei: Zeker, Heer; en mijn naaste liefhebben als mijzelf; en goddoen aan anderen met al mijn wijsheid en kracht. Ja, ik bezit het

Allerhoogste Licht. Ik ben wijzer dan de Ouden. Zie, ik wens geen Heer of God; ik ben het hoogste voortbrengsel van het universum.

10. De Heer zei: Ik zal u beproeven, O mens; ik zal gedurende een tijd weggaan.

11. Dus vertrok de Heer nogmaals. En de mens had niets om naar op te kijken, daarom bekeek hij zichzelf en werd opschepperig. En de stammen van de mensen probeerden elkaar te overtroeven; er volgden oorlog en verwoesting.

12. De mens vergat zijn Schepper; hij zei: Geen Oog ziet me, geen Oor hoort me. En hij verzuimde zich te beschermen tegen de slang (lichamelijkheid); en de slang zei tegen hem: Neem van alle dingen, want ze zijn van u.

13. En de mens leende het oor, en zie, het mensenras daalde af in de buitenste duisternis. En de man maakte geen onderscheid tussen zijn zuster of zijn moeder; en de vrouw maakte geen onderscheid tussen haar broeder of vader.

14. En God aanschouwde de verdorvenheid van de mens en hij riep uit: Luister naar mijn stem, O mens! Luister naar de stem van de Heer!

15. Maar door de duisternis van de mens kon deze de stem van God, zijn Heer, niet horen.

16. En de Heer zond zijn engelen naar de mens omlaag, zodat zij een beroep konden doen op het verstand van de mensen.

17. Maar de engelen hadden de duisternis ook lief, en zij probeerden niet om de mens uit de duisternis te verheffen. En de Heer was van geen nut meer onder de stervelingen, en hij ging heen van de aarde. En de mens op de aarde werd als een oogst die is aangetast en bedorven door woekering.

## **Einde van het TWEEDE BOEK van de EERSTE HEREN**

### **OVERZICHT VAN ZESTIEN CYCLUSSEN**

bestaande uit 48.000 jaar, waarbij inbegrepen de sub-cyclus van 1000 jaar duisternis; zij omvatten een periode vanaf de schepping van de mens tot aan de ondergang van het continent Pan, door de Ouden de VLOED of ZONDVLOED genoemd, die 24000 jaar voor Kosmon plaatshad. Geselecteerd uit de verslagen van de hemelse bibliotheken.

1. Ten eerste: de aarde beweegt zich in een baan rond de zon en haar omloop wordt verdeeld in vier arcs (cirkelbogen), genaamd lente, zomer, herfst en winter.

2. Ten tweede: de zon met haar familie van planeten beweegt zich in een grote omloopbaan die verdeeld is in zestienhonderd arcs; de afstand van de ene arc tot de andere kent een tijdsduur van 3000 jaar, of één cyclus.

3. Gedurende een cyclus gaan de aarde en haar hemelen door de etherische sferen van honderden etherische rijken, waar Jehovih's hoogverheven engelen wonen, waarvan de hoofden te maken hebben met het bestuur over de werelden.

4. Gedurende de periode van een cyclus staat de aarde daarom onder het toezicht en bestuur van diegenen van Jehovih's engelen die bestemd zijn voor de verrijzenis van de mensen van de aarde.

5. Ten tijde van de schepping van de mens bewoog de aarde zich door de Arc van Wan, waar duizenden Oriaanse hoofden verblijven, met duizenden miljoenen hoogverheven engelen.



6. De Heilige Raad van Oriaanse hoofden benoemde één van hen, Sethantes, door de wijsheid en de stem van Jehovih, om de leiding over de aarde op zich te nemen en haar te laten bevolken met onsterfelijke wezens tijdens haar reis door Wan.
7. De rang en titel van Sethantes, die aldus door Jehovih de Schepper van werelden werd verheven, luidde: Eerste God van de aarde en haar hemelen.
8. En Sethantes kwam met miljoenen engelen die voordien op andere werelden verheven waren, en hij volbracht zijn werk en werd bekend als God.
9. Sethantes was dus de eerste God van de aarde en haar hemelen, en zijn plaats was in de Arc van Wan. En gedurende zijn cyclus van drieduizend jaar verhief hij voor Jehovih vier miljard vierhonderd miljoen bruiden en bruidegoms van de aarde.
10. Na Sethantes kwam Ah'shong, onderhoofd in de rijken van Hieu Wee in de Haian Arc van Vehetaivi. En gedurende de cyclus van Anakaron, ook drieduizend jaar, verhief Ah'shong een oogst van twee miljard tweehonderd miljoen bruiden en bruidegoms van de aarde.
11. De derde cyclus viel onder het gezag van Hoo Le, opzichter van Kakayen'sta in de Arc van Gimmel, en zijn oogst bedroeg drie miljard zevenhonderd miljoen.
12. De vierde cyclus was onder C'pe Aban, hoofdvrouw van Sulgoweron in de Arc van Yan, en haar oogst was vier miljard achthonderd miljoen.
13. De vijfde cyclus was onder Pathodices, wegebouwer in Chitivya in de Arc van Yahomitak, en zijn oogst bedroeg zes miljard vierhonderd miljoen.
14. De zesde cyclus was onder Goemagak, God van Iseg, in de Arc van Somgwothga, en zijn oogst was zeven miljard negenhonderd miljoen.
15. De zevende cyclus was onder Goepens, God van Kaim, in de Arc van Srivat, en zijn oogst was negen miljard driehonderd miljoen.
16. De achtste cyclus was onder Hycis, Godin van Ruts, in de Arc van Homahagollak, en haar oogst bedroeg negen miljard vierhonderd miljoen.
17. De negende cyclus was onder See'itcicius, opziener van de wegen in Kammatra, in de Arc van Jusyin, en zijn oogst was tien miljard honderd miljoen.
18. De tiende cyclus was onder Miscelitivi, hoofdvrouw van de gewelven van Lawzgowbak in de Arc van Nu, en haar oogst was tien miljard achthonderd miljoen.
19. En nu was de aarde geheel bevolkt, alle continenten en eilanden van de aarde werden door mensen bewoond; ook was er geen wildernis meer over waarin de mens niet woonde.
20. Maar het geslacht van de mensen was afgedaald van drieëëndertig jaar naar twaalf jaar. Man en vrouw waren op zevenjarige leeftijd volledig ontwikkeld; en niet velen leefden er boven de dertig jaar, maar zij waren vruchtbaar; veel van de moeders brachten veertig zoons en dochters voort, en van twee tot vier tijdens een geboorte.
21. En de mens woonde in vrede, en de aarde werd bewerkt en bracht voort in overvloed van al wat goed was voor de mens om te eten en zich te kleden. En er waren in die dagen grote steden met honderdduizenden inwoners; duizenden en nog eens duizenden van zulke steden en dat in alle vijf grote gebieden van de aarde. En de mens bouwde schepen en hij voer in alle richtingen over de oceanen, rondom de hele wereld. Door de engelen van de Heer werd hij onderwezen en geleid in alle dingen. En de mens bezat boeken, zowel geschreven als gedrukt; en de jongeren werden in scholen onderwezen, over

de kennis van zon en maan en sterren, en over alle dingen die op de aarde zijn en in de wateren daarvan. Daarom werd dit de eerste beschavingsperiode van de aarde genoemd.

22. Nu waren alle mensen voor het grootste deel l'hins, klein, blank en geel. Niettemin waren er holbewoners met lange armen en groot van stuk; maar zij leefden op zichzelf en hun voedsel bestond uit alle soorten vlees en vis en kruipend gedierte. De holbewoners waren bruin en zwart en ze werden gemiddeld tweehonderd jaar, en zelfs vierhonderd jaar oud.

23. Jehovih zei: In vroeger tijden verhief Ik de lhuans en Ik gaf hen bepaalde geboden, waaronder geen gemeenschap te hebben met de Druks, waardoor zij in duisternis zouden ondergaan. Maar zij gehoorzaamden Mijn woorden niet; en zie, ze zijn verdwenen van het aardoppervlak.

24. Zie, omdat de l'hins een geestelijk volk zijn geworden en voorspoed kregen in vrede en naar de geest, is hun stoffelijk lichaam ontaard. Zij brengen overvloedige oogsten voor Mijn etherische rijken voort, maar het zijn eigenlijk voortijdige geboorten.

25. Nu zal Ik de aarde gedurende lange tijd door a'ji-velden en -wouden leiden; want Ik zal de lhuans opnieuw voortbrengen; en de tijdsduur van een generatie zal drieëëndertig jaar bedragen. Want Mijn oogsten zullen bestaan uit vruchten die volledig ontwikkeld en vol van rijpheid zijn.

26. En Jehovih bracht de aarde door nieuwe gewesten in de etherische werelden, en Hij overdekte haar met a' ji, in het oosten, westen, noorden en zuiden.

27. En het geschiedde dat veel van de l'hins de drang tot voortplanten verloren en dus niet veel erfgenamen voortbrachten. Maar de bruine mensen brandden van begeerte en zij grepen de l'hin-vrouwen wanneer die naar de velden gingen en overweldigden hen, en zo werd opnieuw het lhuanas voortgebracht, de koperkleurigen, sterk, levendig en vlug.

28. Dienovereenkomstig leverde de elfde cyclus onder Gobath, God van Tirongothaga in de Arc van Su'le, een oogst op van zes miljard zeshonderd miljoen.

29. De twaalfde cyclus was onder F'aiyvis, Godin van Looga in de Arc van Siyan, en haar oogst bedroeg twee miljard zeshonderd miljoen.

30. De dertiende cyclus was onder Zineathaes, bewaarder van de Cress in de Arc van Oleganaya, en zijn oogst was een miljard tweehonderd miljoen.

31. De veertiende cyclus was onder Tothsentaga, wegebouwer in Hapanogos in de Arc van Manechu, en zijn oogst bedroeg slechts zeshonderd miljoen.

32. De vijftiende cyclus was onder Nimeas, God van Thosgothamachus, in de Arc van Seigga, en zijn oogst bedroeg slechts veertig miljoen.

33. De zestiende cyclus was onder Neph, God van Sogghonnes, in de Arc van Arbroohk, maar hij slaagde er niet in om een oogst voort te brengen.

## Hoofdstuk II

1. God (dat is Neph) zei: Hoor mijn gebed, O Jehovih! De aarde en haar hemelen zijn in duisternis ondergegaan.

2. De l'hin is in alle gebieden van de aarde uitgeroeid, behalve in Waga.

3. Meer dan dertig miljard engelen zijn bijeen op het oppervlak van de aarde, en ze zijn te laag van graad om te worden verlost.

4. Wat moet Uw God doen, O Vader?

5. De stervelingen gaan achteruit naar ras en bloed, ze wonen alleen nog als ziekelijk ongedierte op de aarde.

6. Hun steden zijn vernield, en ze leven op de manier van de viervoetige, wilde dieren.

7. De inspiratie van Uw God en zijn engelen kan hen niet langer bereiken.

8. Wanneer zij sterven en deze hemelen betreden zijn ze als woekerende zweren bij elkaar, duizenden miljoenen van hen.

9. Gedurende drieduizend jaar heb ik met ze gewerkt, maar de overvloed van hun duisternis gaat Uw God te boven.

10. Wat moet ik met hen doen, O Vader? Hoe kan Uw God zo'n groot karkas verlossen?

11. Maar Jehovih antwoordde niet op Gods gebed; Hij liet hem alleen om met andere Goden in de hogere hemelen te overleggen; liet hem nog duizend jaar in duisternis.

12. Maar in etherea sprak Jehovih tot Zijn Oriaanse hoofden en zei: Zoals Ik stervelingen beproef, beproef Ik engelen; zoals Ik hen beproef, beproef Ik Mijn Goden. Altijd en eeuwig houd Ik hen het getuigenis van Een Allerhoogste voor.

13. Nu was het geschied op aarde dat de tijd van een generatie van stervelingen was gestegen van twaalf jaar tot tachtig jaar. En er waren velen die leefden tot zij driehonderd jaar oud waren. En zij waren zeer groot geworden; tweemaal de afmeting van de mensen van deze tijd. Maar ze waren zonder verstand en hadden weinig gevoel. Ze kenden nauwelijks hun eigen soort. En ze vermengden zich met elkaar, zowel met verwanten als met anderen, zodat zwakzinnigheid en ziekte het gebruikelijke lot werd van de stammen der mensen; en ze waren groot, sterk en vruchtbaar.

14. Hetgeen nu volgt is de graad van verval in de hemelen van de aarde; dat is, nadat Kishalon de generatie-periode vanaf twaalf jaar in de hogere graden had gewijzigd, te weten:

15. Abner, zevende dageraad van dan, bleef tweeëndertighonderd jaar in Hastaf, etherische a'ji zeven, Hoe'tan, graad negenennegentig

16. Enseeni, Godin van Marsef in etherea, dan van Gem, bleef drieduizend jaar, graad drieënnegentig.

17. Boaz, God van Horn, Oriaans veld, dan van Josh, bleef zevenentwintighonderd jaar, graad achtentachtig.

18. Da'ivi, Godin van Wowitski in a'ji zesendertig, dan van Ruth, bleef negenentwintighonderd jaar, graad tweeëntachtig.

19. Lia'mees, Godin van War in Broek, dan veertig, Oriaans veld in Sems, bleef drieduizend jaar, graad zevenenzeventig.

20. Divi'yas, God van Hut in Habak, ji'ya tweeëntwintig, Neth, bleef eenendertighonderd jaar, graad negenezestig.

21. Roa'yis'yis, Godin van Tamak, Bent, één van Hud'du'owts, bleef drieduizendzeventig jaar, graad eenenezestig.

22. Yij, hoofd van Oriaans veld, Lud in Goo, dan vierenzeventig, bleef zesentwintighonderd jaar, graad achtenvijftig.

23. Gul'yaniv, Hoofdvrouw, Oriaans veld, Ob'low in ji'ya veertig, bleef vierendertighonderd jaar, graad eenenvijftig.

24. Vanaf deze tijd werd er geen graad meer op de baan van de zonnefalanx (grote slang) aangetroffen die voldoende dicht was voor de engelen van de hemelen der aarde.

### De tijd van duizend jaar duisternis

#### Hoofdstuk III

1. Jehovih bracht de etherische werelden in beweging; de uitgestrekte sferen waar de grote slang zich doorheen beweegt. Zijn stem ging voort, en temidden van de raadslieden, de hoogste regerende opperhoofden van de verheven koninkrijken in het firmament sprak Hij en zei:

2. Luister naar Mij, O gij hoofden! Wees vooruitziend naar Mijn reizende werelden en let op Mijn woorden. Zie, de rode ster, de aarde, heeft haar rijpheid bereikt! Als een dochter die zich vertoont in de bloeitijd van haar leven, zo verkeert de jonge aarde in haar glorie. Vijftigduizend jaar lang heeft zij haar rol vervuld als een sieraad van de hemel en een oogster van stralende zielen voor Mijn verheven sferen in het firmament.

3. Kom bijeen, O Oriaanse hoofden en u etherische Godinnen; en u die op de weg van de grote slang verblijft. Roep een raad bijeen van Mijn eeuwige heersers over werelden, en van hen die Mijn a'ji-tuinen en Mijn ji'ya-velden beplanten, en van hen die Mijn nevelige vortexen in het firmament laten wentelen.(spiraalnevels - vert.)

4. De stem van Jehovih reikte door het uitgestrekte universum en zij die hooggestegen waren in het bestuur over werelden, hoorden en begrepen het.

5. En er verzamelden zich miljoenen van Jehovih's hoogsten in de etherische tuinen van Senaya in de nabijheid van de baan van de zonnefalanx; en de plaats was als een park, groter dan honderdmaal de aarde; en rondom aan alle kanten lagen de kristallen zomen van de etherische werelden. En toen zij bijeen waren, sprak Jehovih vanuit het onafscheidelijke licht, en Hij zei:

6. Zestienmaal hebben Mijn etherische scharen de aarde en haar hemelen uit de duisternis in het licht gebracht, en toch, voor het einde van een cyclus, valt zij opnieuw en haar atmosfeera met haar. En nu is het geschied dat haar hemelen zijn gevuld met duizenden miljoenen geesten die Mij en Mijn geëmancipeerde werelden niet kennen. Spreek, O Goden en Godinnen.

7. Daarop zei Sut'Loo: O Jehovih, ik heb het vernomen; ik heb het aanschouwd. Te vruchtbaar is de aarde, de jonge dochter van de hemel. Te vruchtbaar is de rode ster van het firmament.

8. Vervolgens sprak Ka'waha en zei: U hebt gesproken, O Jehovih! Te vruchtbaar is de rijke aarde, O Vader. Haar stervelingen zijn overmeesterd door haar atmosferische scharen. Haar mensen bouwen steden en staten voor een tijd na de dageraad, maar spoedig worden ze overstroomd door fetals en druja's, en de stervelingen verslinden elkaar als roofdieren.

9. Chi'jong zei: Haar mensen hebben de bodem van de hele aarde bewerkt en haar overdekt met steden; maar waar zijn ze? Haar mensen zijn geleerd geworden betreffende de dingen van hemel en aarde, maar hun kennis is verdwenen door de gevreesde oorlogshand.

10. Dhu'itta zei: Haar mensen worden wijs in een dag, maar de volgende dag zijn het dwazen. Het ene geslacht verkrijgt vaardigheid in boeken en in de kennis van de zon en maan en sterren, en in de wiskunde van stoffelijke dingen; maar kijk eens naar het volgende geslacht, haar mensen zijn weer kannibalen.

11. Gaw'zin zei: Ik heb het vernomen, O Jehovih, ik ben er getuige van, O Vader! De rode ster is te vruchtbaar. Zij is als een overvolle tuin! Haar produkten zijn verwilderd, en ze vallen neer en verrijken nogmaals de grond, zodat zij weer een onvolmaakte reuzenstengel voortbrengt die onvruchtbaar is. Zo zijn haar zoons en dochters; zij allen jagen aardse goederen na.

12. Loo'wan zei: Grote Geest, ik heb het gehoord, ik heb het gezien. Wij verzamelen de aardse oogsten voor U, O Jehovih, maar ze zijn gering. Wij zamelen de aardse oogsten van duistere geesten in, O Jehovih, en ze zijn tienmaal zo omvangrijk. Zie, er is geen evenwicht tussen hen.

13. Zo spraken de Goden en Godinnen, totdat duizenden van hen hadden gesproken. Hierna sprak de stem van Jehovih, en Hij zei:

14. Jullie zijn gezegend, Mijn Zoons en Dochters. Hoe kunnen jullie het beheer over de aarde en haar hemel aan de aardgeborenen nalaten, tot ze geschikt is geworden als een gave uit Mijn hand? Luister nu naar Mij, O Mijn Zoons en Dochters: Vijf grote delen van de aarde heb Ik geschapen, en ze zijn helemaal door stervelingen bewoond en bebouwd. Ja, in alle gebieden van de aarde zijn er grote steden en staten geweest, en mannen en vrouwen met grote kennis.

15. En zo vaak als zij tot het licht zijn gestegen, zijn ze weer in de duisternis neergeworpen vanwege het grote verlangen van de geesten der doden om naar de aarde terug te keren. Deze druja's keren naar de stervelingen terug en hechten zich aan hen als fetals of als huisgeesten, en zetten hen aan tot het kwaad. Ga nu naar de aarde, O Mijn geliefden, en zoek het deel van de aarde waar de meeste van deze druja's bijeen zijn, want Ik zal hun bolwerk ontwortelen; Ik zal ze losscheuren van hun hollen en zij zullen Mijn volk niet langer naar de ondergang leiden.

16. En nu overlegde de raad, en na een poosje werden de verslagen van de aarde en haar atmosfeer onderzocht, en zij ontdekten dat de hemel van het land Waga (Pan) de verlossing te boven ging vanwege het grote aantal geesten van kannibalen en de menigte fetals. Het was alsof een ziekte in het lichaam aan de buitenkant was genezen, terwijl de wortel van de kwaal er nog in zat. Zo was het met Waga en haar hemel; de verlossing van de cyclussen bleef haar niet bij, maar het kwaad brak steeds op een andere manier uit.

17. Dit zei Jehovih: Nu zal Ik de aarde en haar hemelen snoeien. Zie, het werelddeel Waga zal worden afgehouden en onder de wateren van de oceaan worden geworpen. Haar hemel zal niet langer verdedigbaar zijn voor de geesten van de vernietiging, want Ik zal de grondvesten daarvan laten scheuren en ze verstrooien op de winden van de hemel.

18. Gaan jullie daarom naar de aarde omlaag en zorg voor netten en vanchas (onbekend - vert.) om de geesten van de duisternis op te vangen en voor het opvangen van de stervelingen die in de wateren zullen ondergaan. En zorgen jullie voor een plaats in Mijn verheven hemelen, die geschikt voor hen is, en jullie moeten hen met muren omgeven in de hemel zodat ze niet kunnen ontsnappen, maar dat ze bevrijd kunnen worden van het kwaad.

19. En zodra jullie bij de aarde en haar hemelen zijn aangekomen, stellen jullie Mijn God en zijn Heren van Mijn besluit in kennis. En zeg tegen ze: Dit zegt Jehovih: Zie, zie, Ik zal het land Waga onder de wateren van de oceaan laten zinken, en haar hemel zal Ik naar een plaats in Mijn firmament overbrengen waar zij niet langer Mijn volk zal verzwelgen in de duisternis. En Jehovih zegt: Gaat u, O God van de hemel, en u, O Heer van Waga, omlaag naar Mijn uitverkorenen, de l'hins, en zeg tegen ze: Dit zegt de Grote Geest: Zie, zie, Ik zal de landen van de aarde in de oceaan laten verzinken, vanwege het kwaad van de geesten der duisternis. Luister naar Mij, O Mijn uitverkorenen, en luister naar Mijn geboden: Sla de handen ineen en bouw schepen op alle plaatsen, zelfs in de dalen en op de heuvels, en laat Mijn getrouwen zich aan boord van de schepen begeven, want Mijn hand is zeer zeker uitgestrekt over de aarde.

20. En ook zullen jullie aan de aarde en haar hemelen bekendmaken dat Ik van het begin af aan, namelijk in de oude tijden, voor alle mensen Mijn drie werelden verkondigde en die zijn: Mijn stoffelijke

werelden en de lagere hemelen die daarbij behoren, en Mijn etherische hemelen die zich in het uitspansel daarboven bevinden. En Ik zei: De eerste heerlijkheid is van de aarde, waarop het paradijs bestaat als de mens Mijn geboden gehoorzaamt; en de tweede heerlijkheid, groter dan de eerste, schiep Ik voor de geesten der doden, maar Ik bond de lagere hemel aan de aarde opdat zij met haar mee zou reizen, en opdat de omgang van de doden met de levenden een heerlijkheid zou toevoegen aan beiden. Maar de hogere hemel maakte Ik tot de grootste van alle heerlijkheden, en Ik vulde het etherische firmament met ontelbare werelden naar hun soort, als verblijfplaatsen voor hen die zouden opstijgen naar de derde verrijzenis.

21. En ook zond Ik uit de verheven hemelen naar de lagere hemelen en de aarde Mijn heilige engelen, over wie Ik Goden en Heren aanstelde in de majesteit van Mijn heerschappijen. En zij kwamen deze dingen in Mijn naam verkondigen, en zij leerden zowel de engelen als de stervelingen hoe zij dienden te leven, opdat ze konden verrijzen en Mijn verlichte werelden beërven.

22. En omdat de mens zonder kennis was, benoemden Mijn Goden en Heren bepaalde meesters der geslachten (loo'is), die etheriërs van grote wijsheid zijn, om bij de stervelingen te verblijven en die huwelijken te inspireren die het beste de geestelijke groei zouden kunnen bevorderen van het begin af aan. En er kwamen onder alle mensen bepaalde personen voor die in staat waren tot sar'gis en su'is, en zij luisterden naar de geboden van Mijn Goden en Heren, het kwaad verzakende en de geest dienende, en Mij kiezende boven alles. Daarom koos Ik hen ook en noemde hen l'hins.

23. Voor zover zij begonnen het ego uit te bannen en Mij te dienen terwijl zij nog in corpor (de stof) waren, werden zij niet in de geestelijke wereld geboren voor hun tijd vervuld was. En evenzo zijn anderen niet ten volle geboren als zij in de stoffelijke gedaante niet in de geest zijn begonnen hun eigen vlees te overwinnen.

24. Jehovih zei: Ga heen, O Mijn Zoons en Dochters, en snoei Mijn wijngaard.

25. Verzoek Mijn God van de aarde en zijn Heren met hem om alle engelen van de aarde bijeen te brengen, van oost naar west en van noord naar zuid; breng ze naar het land Waga.

26. Mijn etherische vuurschepen zullen Waga van alle kanten omringen. En Ik zal de grondvesten van de aarde afbreken, bij de randen van de oceaan en de bergen van Gan, noch zal een steunpilaar of hoeksteen Mijn hand weerstaan. En Ik zal regen en wind en onweer zenden; en de wateren van de grote diepte zullen over de landen komen; en de grote steden zullen ondergaan en in de zee verzwolgen worden.

27. En de weelderige dalen van Nai, met de duizend steden, zullen worden uiteengerukt, met de waanzinnige mannen en vrouwen die vluchten voor de wateren van de oceaan. En vrouwen en kinderen zullen langs de weg neervallen en verdrinken; en de mensen zullen in het water ten onder gaan.

28. En de wijde vlakten van Og, met de duizend steden en de grote hoofdstad Penj, en de tempels van Khu en Bart en Gan en Saing zullen verzinken om nooit meer boven te komen. En tijdens de vloed zal de lucht van de hemel worden gevuld met het geschreeuw en gejammer van miljoenen stervelingen die in de vernietiging ten onder gaan.

29. Ik zal ze redden uit de duisternis; Ik zal ze brengen naar a'ji-gebieden die Ik voordien schiep voor de geesten der duisternis; en Ik zal Goden en Godinnen over hen aanstellen om hen te onderwijzen over Mij en Mijn koninkrijken.

30. En de aarde en haar hemelen zullen een nieuw begin maken temidden van Mijn bewoonde werelden.

31. Zo heb Ik in werk voorzien voor Mijn hoogverheven engelen in de plaatsen die Ik schiep, zegt Jehovih.

Einde van het overzicht van de hemelse verslagen

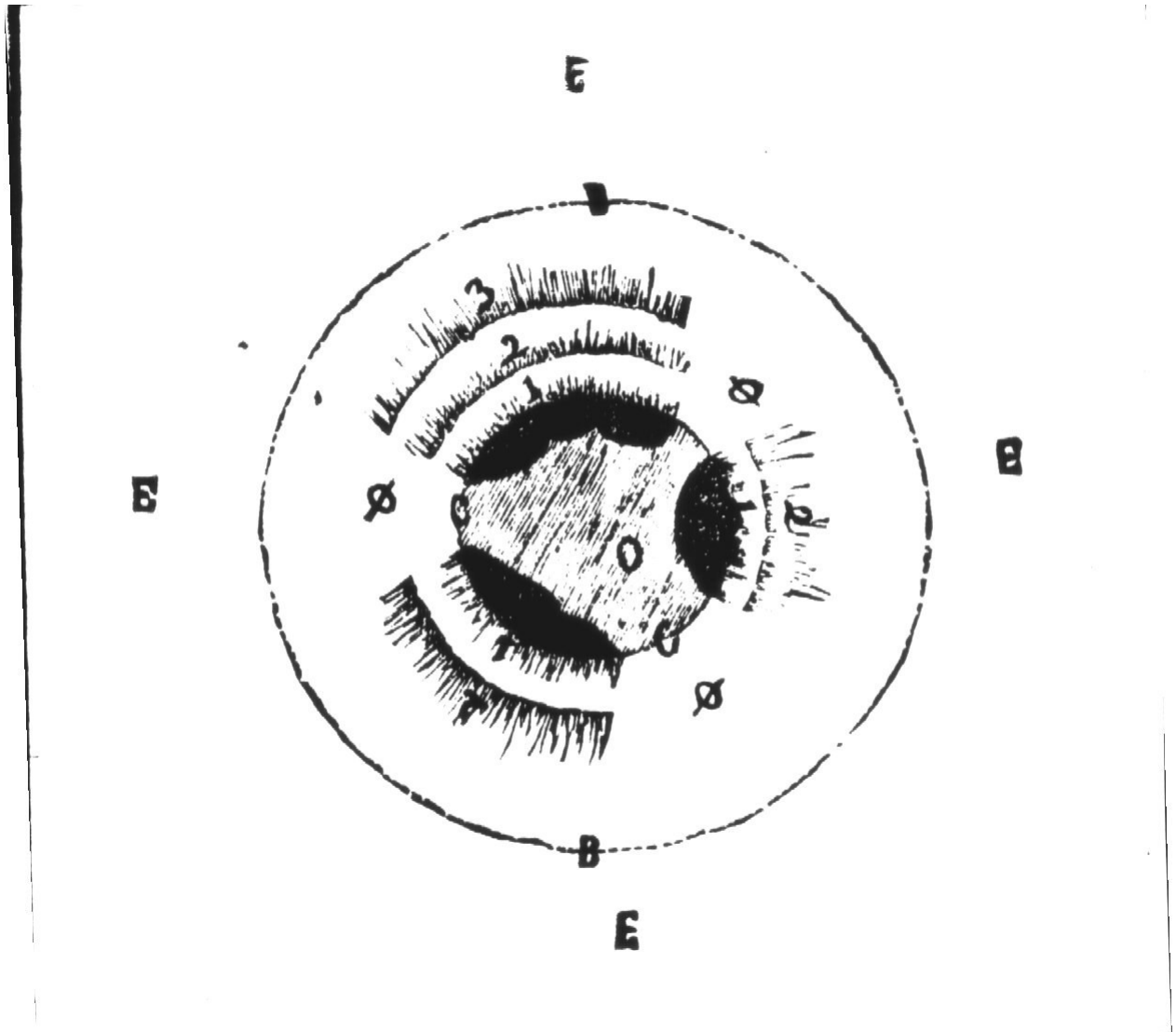

Afb 5 De aarde en de hogere en lagere hemelen.

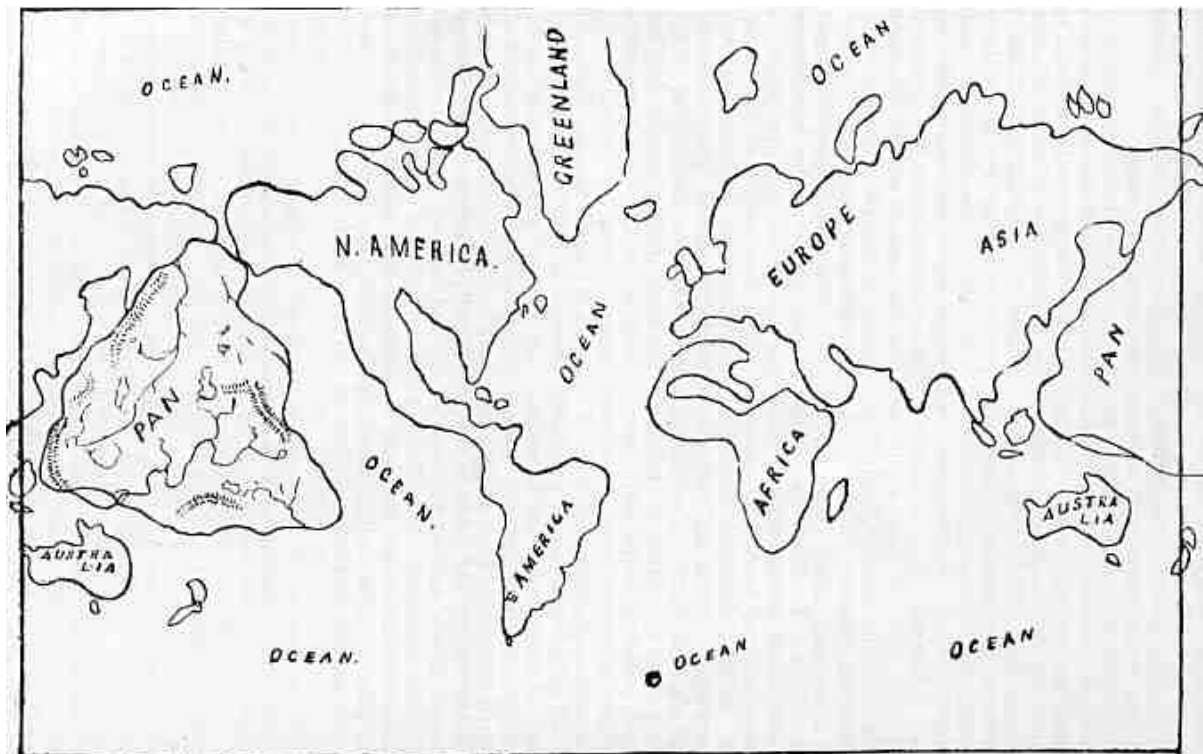
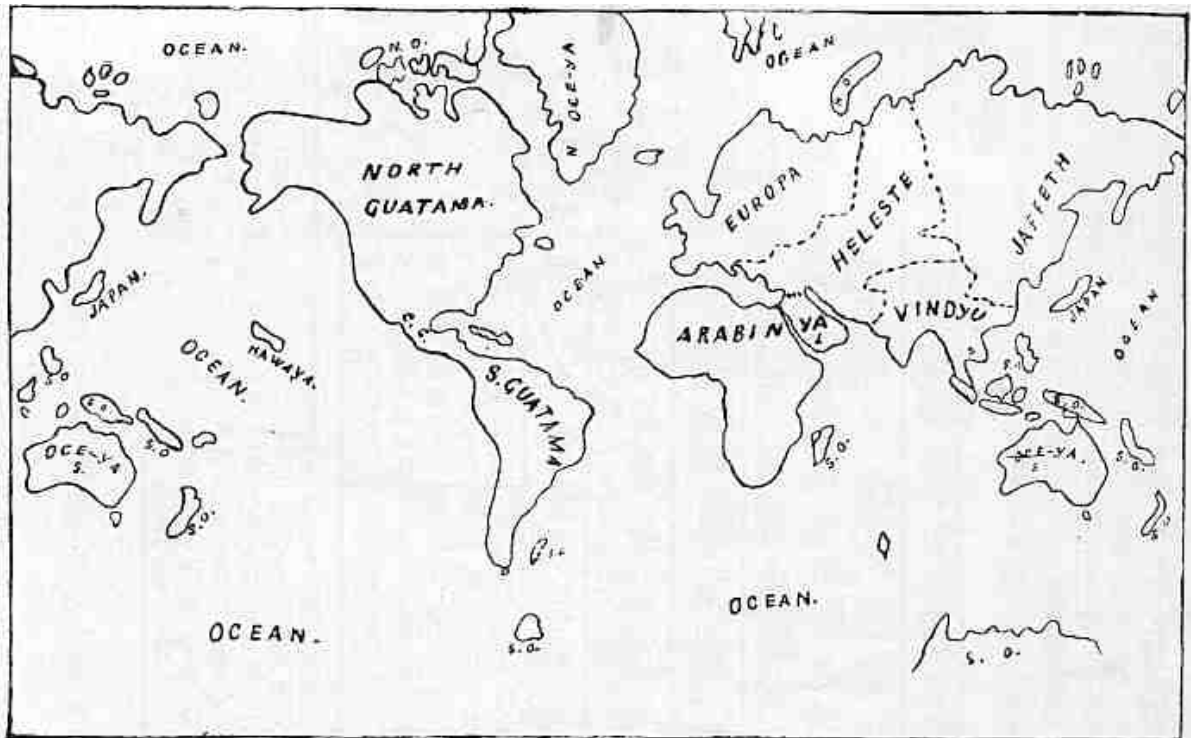

Plate 59.—OUTLINE MAP SHOWING THE LOCALITY OF PAN, THE SUBMERGED CONTINENT.

Afb. 59 Map van de Aarde met het verzonken continent Pan weergegeven.





Plata 60.—OUTLINE MAP SHOWING THE NAMES AND DIVISIONS OF THE EARTH AS USED IN THIS BOOK.

Ongeveer 7050 v.ch.Afb 60

Afb 60

## BOEK van APH, de Zoon van Jehovih

Dit zijn de hemelse verslagen van Aph, Zoon van Jehovih, en van zijn metgezellin Nin'ya, de Dochter van Jehovih, zoals deze betrekking hebben op de overstroming van Wagga (later Pan genoemd, hetgeen "aarde" betekent). En dit tijdstip werd gewoonlijk de zondvloed of watervloed genoemd.

### HOOFDSTUK I

1. In de tijd van de aarde, 24.000 jaar voor het Kosmon tijdperk, bevond de grote slang (zonnefalax) zich in de Arc van Noe, in de etherische hemelen, van de Sum van Howt en ji'ya 87; en de aarde en haar hemelen waren in grote duisternis. Maar de geest van Jehovih kwam over Zijn hoogverheven God Aph in etherea, om nieuwe gebieden te heiligen op de aarde en in haar hemelen. Aph zei:

2. Ik, Aph, Zoon van Jehovih, God in de Arc van Noe, in Sum van Howt in etherea, kwam naar hada, de hemel van de rode ster, in naam van Jehovih. In Zijn wijsheid, macht en liefde door mijn eigen verrijzenis bewezen, om te worden tot metgezel van Goden en Godinnen en Oriaanse hoofden op de tronen van de hoge hemel, maak bekend:

3. Aan de atmosferische geesten van de aarde, en aan de geesten van de eerste, tweede en derde verrijzenissen die op de aarde verblijven of er dichtbij, met of zonder stervelingen; aan hun Goden en Heren, en aan hun verlosser en aan alle heiligen door Jehovih verheven voor de verlossing van

mensen en engelen:

4. In de Arc van Noe kwam de stem van Jehovih, Schepper van werelden, tot mij en zei:

5. Ik ben de Allerhoogste! Mijn dienstbaarheid omspant de eeuwigheid. Ik verwijder Mij niet, toch ben ik ver weg. Ik kom niet, en toch ben ik nabij. Mijn stem is op alle plaatsen. Het licht in de mensenziel hoort Mij. Ik sprak in de wijnrank die omhoog kruipt, en de sterkstaande eik.

6. Hoor de stem van uw Schepper, O engelen van de hemel. Breng de wijsheid van Mijn woord naar de stervelingen omlaag. Roep het tot de heerlijkheden van de hemel en de uitgestrekte aarde. Zie, Mijn stem is in de rotsen, en in de wind die waait, en in alle dingen die zonder tong zijn.

7. Toon hen Mijn zonnen en sterren in het firmament daarboven, want zij zijn Mijn geschreven woorden. Mijn stem gaat uit in de hemelse ruimte; de wijze engelen uit Mijn verheven plaatsen horen de klank die voortgaat. Luister naar Mijn spraak, O jullie geesten van de doden; maak Mij bekend, O Goden en Godinnen.

8. Zij zoeken Mij, zoals ze naar dingen zoeken; zij trachten Mijn stem te horen als de stem van een mens. En zij vinden Mij niet, noch horen zij hetgeen ik gesproken heb. Toch kan niemand Mijn woorden uitwissen; Mijn wijsheid duurt in eeuwigheid. Zie, ik kom niet als een geluid tot het oor; Mijn stem haast zich naar de ziel, van alle kanten.

9. Onderwijs hen, O engelen; zij zien niet op de juiste wijze; hun oren zijn gericht op luide slagen en lawaai. Zij schreeuwen uit: Helaas, ik hoor de stem van Jehovih niet; Hij heeft niet gesproken; niemand heeft Zijn stem gehoord; Hij is de Altijd Zwijgende, en sprakelozener dan de dingen die Hij schiep.

10. Zij hebben zich afgekeerd van Mijn God en Mijn Heren; in eigendunk en duisternis hebben zij zichzelf opgesloten. Zij hebben de atmosfeer van de aarde rondom met geesten van de duisternis bevolkt; de druja's van mensen van de duisternis en kannibalen. Hun fetals zweven naar hen terug; als verslindend ongedierte wroeten zij diep in de onreinheid.

11. Gedenk hen, O God, Mijn Zoon, en u, Mijn Heren van de aarde. Heb geen medelijden, maar wees voor hen als het mes van een chirurg. U hebt hen gezegd, O God: Jehovih leeft en regeert; Zijn stem blijft de Allerhoogste. Maar zij hebben U en uw Heren bespot, en zich tot de ongerechtigheid gewend.

12. Zij hebben angst om in Mijn Persoon en Mijn stem te geloven; hun eigen geklets vrezden zij niet. Zij hebben aanmerkingen op Mij en Mijn God en Heren; maar zij geven toe dat ze Mij niet kennen. Zij denken dat Mijn verheven hemelen zonder orde en gezag zijn; Mijn kapiteins willen zij niet kennen, en de leringen van Mijn heiligen worden gehekeld door stropoppen.

13. Hebben zij niet gezegd: Wie is God, dat ik hem zou aanbidden? En de Heer, dat ik naar hem zou luisteren? Maar zij richten hun blik op de legers van de aarde; op de generaal en de kapitein. Dan zeggen zij: Ah, onze gevechten op aarde worden geleid door aanvoerders en door tucht; wij eerbiedigen onze hoogste, grote kapiteins.

14. Zullen zij zich van God afkeren, en van de Heer? Wat zal de Schepper doen om hen te behagen? Is niet de naam van Mijn generaal "God", en Mijn kapitein "Heer", Mijn eigen schepping? Wie grondvestte de naam van God en de naam van de Heer? Waarom zijn zij niet tevreden met Mijn Goden en Mijn Heren?

15. Luister naar Mij, O etherische Goden en Godinnen; zij verlangen geen wijsheid en verrijzenis. Hun liefde richt zich op duisternis. Te eten, te slapen en te verteren zijn de genoegens van hun zielen. De

eerste levensles hebben zij niet geleerd; de eerste hemel van de aarde is voor hen het Al van de geschapen werelden.

16. Hoor Mijn oordeel over hen, O Mijn heilige engelen en lang geleden verrezenen. Want Ik verhief hen keer op keer; Ik heb lagerehemelen voor hen gesticht opdat zij konden leren; maar zij vallen op het moment dat Mijn Goden hen alleen laten.

17. Nu zal Ik hun hemel en aarde verwijderen, en zij zullen niet meer gezien worden tot in eeuwigheid. Maar de druja's en fetals zullen naar Hautuon worden gebracht en binnen muren van vuur geworpen worden. En zij zullen in groepen verdeeld worden; familielid zal worden losgemaakt van familielid en vriend van vriend, en moeder van dochter, en vader van zoon; want zij zijn geworden als uitzuigers, die elkander voortdurend verzwelgen.

18. En de wanden van vuur zullen zonder ophouden om hen heen staan, en zij zullen niet ontkomen. En zij die hen bewaken, zullen hen uit elkaar houden, opdat ze geen kwaad zullen stichten. Zij zullen slapen noch rusten, maar in beweging blijven en weten dat zij leven en bestaan kunnen zonder afhankelijk te zijn van opslorpen.

19. Hoor Mijn stem, O God, en gebied uw Heer op aarde om het bekend te maken. Heb Ik geen voorbeeld gesteld voor de stervelingen? Zie het kadaver dat rot op het veld. Is het geen feestmaal voor de hyena, de wolf en de buizerd? Komen de wormen er niet in tot leven en benutten en verteren zij het karkas niet, dat hen voortbracht?

20. Wat is de aarde (Pan) meer voor deze geesten van kwaad en duisternis? Wat is hun eerste hemel meer dan een plaats van onafgebroken zwelgen? Hebben zij het niet tot een plaats van eeuwige vernietiging gemaakt? Zij bezoeken de stervelingen met hun kwaad; het jonge kind kan niet aan hen ontkomen, noch de gene van middelbare leeftijd, noch de oude man of de oude vrouw.

21. De hemelse koninkrijken die door Goden en Heren werden gesticht, zijn geworden tot huizen van ongedierte voor druja's en fetals; er is geen plaats over om de eerbare en deugdzaam van hart te grondvesten.

22. Zijn Mijn Goden en Heren de dienaren van een slechte wereld? En zullen zij slechts verrotting vinden om mee om te gaan? Nu heb ik geantwoord in het firmament van Mijn heilige zonen en dochters. Ik heb hen geroepen uit de afgelegen plaatsen in de hemel om te getuigen van het werk van Mijn handen. Want zoals ik de aarde en haar hemel maakte, zo heers ik over haar met hetzelfde doel waarvoor Ik haar schiep.

23. Wanneer zij onder Mijn maat zijn, laat Ik ze aangroeien; wanneer zij overwoekerd raken, snoei ik hen naar Mijn eigen gelijkenis, want zij zijn de Mijnen. Zie, de dwaas heeft gezegd: Jehovih heeft een fout gemaakt! Kijk eens, de Schepper schiep een wereld met een bepaald doel, maar Zijn stuk grond raakt overwoekerd!

24. Luister naar Mij, O God, en laat hem in zijn verwaandheid antwoord geven door uw Heren. Riep ik de mens niet tot leven op Mijn eigen manier? Als niets schiep ik hen, en Ik zei: Twee wegen heb Ik gemaakt, O mens. De een leidt tot eeuwige licht, en de ander tot eeuwige duisternis.

25. Nu heb Ik hen de duisternis getoond, waardoor de mens weet dat Mijn woord Volkomen Waarheid is. Waarom zou ik dan de wereld niet scheppen, en de mens, en de engelen, opdat zij in eeuwige duisternis ondergaan? Is het niet door duisternis en pijn, dat Ik de mens aanzet tot voortgaan? Ja, zelfs de verwaande mens zou slechts in zichzelf falen door de gebreken die ik voor hem plaats. Waarom heb Ik dan niet in wijsheid geschapen?

26. Heb Ik niet het recht om op Mijn eigen manier te handelen? Zijn niet alle dingen van Mij? Als een man sterft voor wat zijn stoffelijk deel betreft, is hij dan een mislukking? Hoe zou de mens anders kunnen stijgen naar Mijn etherische werelden? Open hun ogen, O Mijn God en Mijn Heren. Hij bestond niet, en ik schiep hem. Hij matigt zich aan om in Mijn plannen en oordelen te schouwen; door zijn geringe kennis verheerlijkt hij zijn eigendunk en doet alsof hij alle dingen weet.

27. Ik laat het graan groeien op het veld, en op de dag voordat het gerijpt is, zend Ik wind en regen en vernietig het volkomen. Ik breng een man voort met goedgevormde benen en sterke armen, maar op de dag van zijn bloei vel Ik hem neer. Ik gaf de hartstochtelijke liefde aan de moeder, maar Ik neem haar eerstgeborene weg.

28. Weet Ik niet, dat het eerste van alle dingen die een mens geleerd moeten worden, Mijn macht is, en daarna Mijn wijsheid? Hebben zij de plaatsen van de doden gezien, en de hel, en de vernietiging? Leer hen, O God; want hun uiteindelijke verrijzenis is Mijn heerlijkheid en Mijn vreugde.

29. Zal de mens van de aarde zeggen: De Schepper was kwaad en dus liet Hij het land in de oceaan verzinken? Hij bezit geen wijsheid om te begrijpen, dat Ik op die dag de hel en de vernietiging uitwerp. De druja is zijn liefde en, zoals vampiers, doen zij zich aan elkaar te goed, tot de ondergang van beiden.

30. Maar Ik weet wat voor hun eigen bestwil is; en Mijn gebod is uitgegaan.

## HOOFDSTUK II

1. Ik, Aph, Zoon van Jehovih, hoogverheven wonend in de etherische werelden, en zeer getraind in de verandering en het rumoer van stoffelijke werelden, antwoordde Jehovih, en ik zei:
2. Vader der Werelden; Jehovih, Almachtig! Uw Zoon en dienaar heeft Uw stem gehoord. Zie, mijn hoofd is gebogen, mijn knie is gespannen om naar voren te stormen met een sterkte van duizend miljoenen naar de lijdende aarde en haar hada (hemelen).
3. Luister naar mij, O engelen van de aardse hemel; uit Jehovih's eeuwige koninkrijken spreek ik, en door Zijn Macht openbaar ik! Opnieuw weerklonk Zijn stem door de hoge hemelen waar de engelen verblijven, ouder dan de aarde. Jehovih zei:
4. Hoor Mij aan, O hoofdlieden van Or en van Oot, en in de vlakten van Gibrathatova. Maak Mijn woord bekend aan uw scharen van snelle boodschappers van Wauk'awauk en Beliathon en Dor, en zij zullen het verspreiden over de a'ji'-heuvels van Mentabraw en Kax van Gowh.
5. Hoor Mijn stem, O Godinnen van Ho'etaivi en van Vaivi'yoni'rom in de etherische Arc's van Fas en Leigge en Omaza. Verkondig Mijn besluiten betreffende de rode ster en haar hemelen waarvan de oproerige plaatsen verbrijzeld worden, want ik zal oogsten in de wouden van Seth en Raim.
6. Hoor Mijn stem, O H'monkensought, met miljoenen jaren van bestaan, en bestuurders van stoffelijke werelden! ik heb de us en hiss van de rode ster in haar trots en glorie bekendgemaakt. Laat het woord uitgaan over de heerweg van Plumf'goe naar de Oppergoden, Miantaf in de etherische vortexen van Bain, en naar Rome en naar Nesh'outoza en Du'ji.
7. Hoor Mij aan, O Oriaanse koningen en koninginnen over duizenden miljoenen Goden en Godinnen: ik heb gesproken in de c'vork'um van de grote slang van de zon! Mijn adem spoedt zich voort in het uitgestrekte firmament. De rode ster snelt in de richting van de punt van Mijn geslepen zwaard.
8. Verkondig Mijn stem in de Oriaanse velden van Amal en Wawa; laat de Herders met de heldere tongen uit Zouias, en Berk, en Gaub, en Domfariana zich haasten naar de weg van Axyaya, waar voordien de vortex van de rode ster haar nebulae verzamelde, miljoenen jaren geleden, en laat hen zeggen op hun weg: Jehovih heeft besloten tot een snoeiend mes voor een reizende wereld.
9. Schreeuw het uit door de kristallen hemelen van de Heren van Wok en Ghi en M'goe en Ut'taw; roep hen naar de rode ster, die zich voortspoedt. Zie, zij huppelt als een lam dat gevild wordt; zij ligt in diepe sluimer voor de komende schok. Laat hen het geluid van Mijn stem overdragen naar de j'ay moerassen van de uiteengebarsten werelden, ziedend in het gebulder van de elementen, waar wijze engelen en Goden het geheim van het werk van Mijn handen trachten te onderzoeken.
10. Zeg hen dat Ik gesproken heb, de aarde en haar hemelen naderen de troggen in de etherische zeeën van Mijn overvloedig producerende werelden. Ik zal haar naar Mij toehalen als een speelbal, en haar vortex zal haar omsluiten als een hongerige slang haar prooi. Verkondig het in Thessa en Kau en Tin'wak'wak, en zend hen naar Gitchefom van Januk en Dun.
11. Hoor Mij aan, O Kriss'helmatsholdak, die getuigen waren van de schepping van vele werelden en hun ondergang. Open uw tuinen en uw statige woningen; het net aan Mijn visstaak wordt gespreid; talloze miljoenen druja's en fetals zullen in Mijn net belanden. Mijn stem is uitgegaan in Chem'gow en Loo en Abroth, en Huitavi, en Kuts van Mas in de uitgestrekte etherische velden van Rod'owkski.
12. Haleb heeft Mij gehoord; Borg, Hom, Zi en Luth van de Oriaanse hofstede, en Chor, vanwaar de centrale klanken van de muziek uitstralen, van Godinnen die ouder zijn dan de stoffelijke werelden.

Voor hen is het verbrijzelen van werelden als een muzieknoot die werd geschapen, en een rijkdom aan opwindende herinneringen aan dingen die lang voorbij zijn.

13. Ik heb gesproken en Mijn adem is een zwevende wereld; Mijn spraak staat geschreven in de sporen waarin talloze miljoenen zonnen en sterren reizen; en in het midden van het etherische firmament van de woningen der Goden. Laat hen roepen tot de einden van het universum; nodig hen uit in Mijn naam naar de hi'dan van Mauk 'beiang' jow.

14. Stuur snelle boodschappers rondom de plaats van de grote slang, met de woorden van Mijn besluit; breng de Heren en Goden van Wan en Anak en Anakaron en Sith.

15. Roep Ghad op, en Adonya en Etisyai en Onesy en de heerscharen van degenen die verrezen zijn, want het tijdverdrijf van Jehovih's zoons en dochters in de hoge hemelen komt naderbij.

### HOOFDSTUK III

1. O gij engelen van hada van de rode ster; en u, O God, en u Heren, verheven en machtig, met heerscharen zonder tal, en vlug in het antwoord geven op de gedachten van stervelingen, luister naar de woorden van Aph, Zoon van Jehovih:

2. Toen ik mij in de Oriaanse Arc van Noe bevond, en de rode ster ging voorbij de Utswoorldayark in de etherische groep van Vork, kwam de stem van Jehovih tot mij, en zei: Ga, Mijn Zoon, verlos de aarde. Neem allen die Ik zal sturen met u mee.

3. En ik onderzocht de verslagen van de sterren aan de hemel, en die van de aarde; en de verslagen van Jehovih's oogsten, en ik bemerkte dat de slavernij en de arbeid van de rode ster van de zevende grootte waren, in de vooruitgang van bewoonbare werelden.

4. Toen Zijn stem de legioenen in de hoge hemel opriep, bewogen zich van alle kanten, en onder en boven de aarde, ontelbare fraaigevormde sterren, die schepen van vuur waren, het firmament doorkruisend, en waarin de Goden en Godinnen voeren die door Jehovih geroepen waren voor het werk op de aarde en in hada.

5. Van alle kanten kwamen zij nader, en dichterbij en meer aaneengesloten en helderder, met schitterende vuurzuilen, en omlaagzwaaiende schermen van licht, totdat de gehele ruimte rond de aarde werd omgeven door dit leger van Jehovih's vuurschepen.

6. Weer hoorde ik de stem van de Vader, die zei: O Aph, Mijn Zoon, Mijn Geheiligde, luister naar de stem van Jehovih, Schepper van Goden en Godinnen:

7. Zie, Ik zend Mijn Zoon Neph naar de rode ster, met wijsheid en macht. Langdurig is hij weggeweest; lange tijd strijdend met de zwarte duisternis van mensen en engelen.

8. Zoals een dapper soldaat zich haast naar het zwaarste deel van de slag, en zichzelf vergeet in een wanhopige wedijver, maar niet ophoudt met te strijden tegen alle overmachten, zo heeft Mijn God, Neph, gedurende drieduizend jaren gehoopt om alle ledematen van de aarde te redden. (de continenten).

9. Uit Mijn heilige plaats heb Ik de strijd om eeuwig leven gadeslagen; maar de al te vruchtbare aarde draagt meer bij tot de stoffelijke dan tot de geestelijke mens. En Ik breng Mijn legioenen voor de redding van Mijn dappere Zoon Neph. Geef hem bericht, O Aph, Mijn Zoon. Maak hem en zijn Heren

en zijn etheriërs Mijn rechtvaardige besluiten bekend. Aph zei:

10. En ik zond snelle boodschappers naar hada omlaag, en lichte Neph, Zoon van Jehovih, in over de komst en de aanwezigheid van de Goden en het besluit van de Vader; en ik voegde eraan toe: O Neph, Zoon van Jehovih, kom hierheen, en breng uw scharen mee.

11. Weldra antwoordde Neph mij, in Jehovih's naam, en hij zei: O Aph, Zoon van Jehovih, ik kom! Mijn gebeden zijn verhoord. Lof en eer zij de Allerhoogste!

12. Daarop zagen we, zich gereedmakend in hada alvorens op te stijgen, het schip van Neph en zijn trouwe scharen; en hetgeen gezien werd van mijn plaats uit, werd ook gezien door ontelbaren in Jehovih's ruimtevaartuigen die de aarde omringden. En mijn plaats werd als een troon in het midden, waar de scharen zich nu naartoe spoedden, snel en ordelijk.

13. En op het moment dat zij kwamen, steeg ook het schip van Neph uit hada omhoog. Inmiddels rustte mijn schip aan de grenzen van Chinvat, in de Schood van Hein, en van de maan af 11.200 kilometer.

14. Weer kwam de stem van Jehovih tot mij: Mijn Zoon, anker uw schip, want uw plaats zal zijn aan het hoofd van het leger van Mijn scharen. En laat uw metgezellen zich opstellen in een linie van uw plaats uit naar beneden tot bij de aarde, want dit zal de verlossing zijn van hen die Ik zal afsnijden.

15. Dus ankerde ik, en mijn boodschappers haastten zich naar de bijeengekomen strijdkrachten van de hemel, om de etherische groepen op Jehovih's schepen in te lichten over Zijn geboden. En nu kwam Neph; zijn schip steeg op, met aan boord zijn langdurig werkende scharen. En ik groette hem, en zei tegen hem: Door de macht en wijsheid van Jehovih wordt het continent Wagga afgesneden en verzonken, en haar hemelen worden weggevoerd. Keer naar de aarde terug en breng alle geesten der duisternis uit alle delen van de aarde en hemel naar Wagga, opdat ik hen kan wegvoeren. Daarop bekeken Neph en zijn scharen het indrukwekkende schouwspel en keerden naar de aarde terug.

16. Vlug stelden de vuurschepen zich nu in linie op, zich uitstrekkend van mijn plaats naar omlaag tot aan hada, waar Neph en zijn Heren van de aarde zich bevonden, en van wie de scharen zich verspreid hadden over alle gebieden van land en water, omvattende de verschillende hemelse koninkrijken die voordien gebouwd waren door de Heren.

17. En in de linie van de etherische schepen waren de plateaus van rang opgesteld, en de scharen Goden en Godinnen namen hun plaatsen in overeenkomstig de rang van wijsheid, macht en liefde, aan de dag gelegd in de etherische afdelingen vanwaar zij kwamen, met de twee Oriaanse hoofden aan elk van de uiteinden.

18. En ik verdeelde de linie in delen, elk met tweehonderdvijftig schepen, en er waren duizend delen. En ieder schip werd tienduizendvoudig samengetrokken, hetgeen de kracht was die vereist werd om de aardkorst te breken en een continent te laten zinken.

19. Langs de linie stelde ik schildwachten op, en omroepers en boodschappers, zonder tal, zodat Jehovih's stem en de stemmen van Zijn Zoons in een oogwenk naar elk deel overgebracht konden worden. En daarna vormde ik de doorvoerbuï, die zich voor de schepen uitstreckte, en van de aarde af tot achter Chinvat; en ik vulde die tot het uiteinde met de atmosfeer van de aarde, waar het zich verbond met lo'sank, en waarheen ik besloot de druja's en fetals te brengen van diegenen die zouden omkomen in de oceaan van de aarde.

20. Voor elke tien delen benoemde ik honderd maarschalken en een God, en voor elke tien Goden een hoofd in Emuts; overeenkomstig hun rang in de hemelen vanwaar zij kwamen, zo stelde ik hen

aan. Dit zijn dus de Emuts-hoofden, te weten:

21. Agar, van de orde van Achav, Zoon van Jehovih, in Bowitch, van de stoffelijke ster Godad, verheven in Ben van a'ji 70, zevenhonderdduizend jaar inwoner van Gon.

22. Hoe'ghi, Zoon van Jehovih, Marsh'wan van Hadom en Ag, nebulae 4 en Petrath; snelle boodschapper van Jun, van de stoffelijke ster Alanx, een miljoen tweehonderdduizend jaar inwoner van Roth'wok in Jois.

23. Fist'humitaivi, Doochter van Jehovih, ji'ay'-Oods'lon in Kaih; Godin van Ine; Godin van Ad; Landvoogdes van Wal'wal, van de stoffelijke ster Tar'wig, en van de vlakten van Exwer en Gohen, in de etherische Arc van Labis, een miljoen driehonderdduizend jaar.

24. Hi'ata, Dochter van Jehovih, en verzorgster van Hue'enbak, in 57 a'ji, van de stoffelijke ster Heats, een melkmeisje, Godin van Luf, Godin van het plateau van O'banf in etherea, rang 90, en twee miljoen jaar inwoonster van Nud en lx.

25. Gon'leps, Zoon van Jehovih, God van Ney, God van Aper, God van Don, God van Mu, God van Reau, geneesheer van Bo, en van Ir, en van Jan'er, maarschalk van Kute en Oblin van Sharar, in etherea, van het a'ji'-veld van Do; zevenhonderdduizend jaar inwoner van On'lof en Rick'tus.

26. Neo, God van Lun en Hintaya; God van Mors, en van Thespune; Meester van Peh en Redder van Woh'haggai, a'ji-vlakte 7, en verzezen van de stoffelijke ster Se'etiyi, en inwoner van Sirne een miljoen zevenhonderdduizend jaar.

27. Sicci, Godin van Nu, in Loots en Rab; Godin van Bad; Godin van Ture; Godin van Red, a'ji 20, van de stoffelijke ster lth'mule, inwoonster van Suga een miljoen jaar; inwoonster van Ranna een miljoen tweehonderdduizend jaar.

28. Listiac'ca, Godin van Man; Godin van Hirze; Godin van Som en Nye; Weefster van Olt'bak en Agimus. Rang 90, grootgebracht op de stoffelijke ster Mem; inwoonster van Das'sawig en Gabriometry twee miljoen negenhonderdduizend jaren.

29. Tussica, Godin van Kol; Godin van Lowst en Wittawhaggat; Godin van Du'e'jhi en Loo van Maggatza; Godin van Ep; GodinGek van Hennasshalonkya; Godin van Tur in het ji'ay'-moeras van Dobbokta 55, grootgebracht op de stoffelijke zon Nitz, van de Slang Tan, inwoonster van Tayay'hitsivi, twee miljoen jaar; inwoonster van Palla een miljoen zevenhonderdduizend jaar.

30. Fiatisi, Godin van Lubbuk; Godin van Saran'ya in Gowlolo; Godin van Iz; Godin van Serl; Godin van Lok'low; Godin Um van a'ji 75; Godin van Wartz en Do'e'huitta; Godin van Crayya; Godin van Bak'hoo; Godin van Teel en Ros'itz; Godin van Mutz'mutz; Godin van La'errets van Wouk'humhowtz; Godin van Bil en Dusk'wan'guessel; Godin van Ork'sa; Godin van Unksot; Godin van Sl'huitta; Godin van Shein; Godin van Isa; Godin vanHam; Godin van Reikowow en Shuitit; Godin van Daing en Gou'wok; Godin van Faitta'zammel; Godin van Zittayya'howb van de lusthoven van Zittayya'bauf in a'ji 7; genezeres van Hualla; genezeres van Bos; genezeres van Rappaya; genezeres van Lum'zon; verzorgster van Paigga van Semathais; verzorgster van Zid; verzorgster van Loo'see; verzorgster van Home; verzorgster van Briathath; koningin van Ouppa; koningin van Rog'ga; tuchtmeesteres van Tuh, van Kaibbi'summak, van Tootz'mutz, van Bir'bir, van Ctenski, van Rivvia, van Soon, van Hadab, van Fussuhowtz en Ceres; grootgebracht op de ster Planzza; vlugge boodschapster in Bal en Wawa'lauk vijfhonderdduizend jaar; vlugge boodschapster in To'wakka en Runfwot vijfhonderdduizend jaar; inwoonster van Terashash een miljoen jaar; bewoonster van de velden van Ni'jayay een miljoen jaar; inwoonster van Gun vijfhonderdduizend jaar; maakster van stoffelijke wegen vijfhonderdduizend jaar.



31. Dus was Fiatsi de hoogste in rang van alle andere Goden en Godinnen, een bijzondere eregast van Aph, het hoofd over alle anderen.

32. En de ster van Fiatsi's etherische ruimteschip was vlakbij de aarde opgesteld, opdat ze des te beter het overbrengen zou kunnen zien van de geesten die bevrijd zouden worden uit de overstroming van het land Wagga; en van deze geesten waren er meer dan vierentwintig miljard vierhonderd miljoen (24.400.000.000), waarvan er meer dan drie miljard fetals en huisgeesten waren, alsmede geesten in chaos.

#### HOOFDSTUK IV

1. Jehovih zei: Aph, Mijn Zoon, plaats een wal van vuurzuilen rondom het land Wagga; zet ze dichtbij, zoals een heg wordt geplant. Want de valse Goden en valse Godinnen van hada zullen, zodra ze bemerken dat hun woonplaats in het water ondergaat, proberen te ontkomen naar Jud en Vohu en andere landstreken.

2. Maar u zult er niet één laten ontsnappen; want zij zijn verhuisd naar dit deel van de aarde vanwege zijn overdadige voortbrengselen, waarop ze des te beter hun boze lusten konden botvieren.

3. En u moet een net uitspreiden rond de grenzen van Wagga, tegen de grens van de oceaan en naar de hoge noordelijke bergen; en het net zal het continent Wagga omhullen, en het zal tot een hoogte reiken van 1600 kilometer, en zo breed dat geen geest der duisternis kan ontkomen en een weg naar buiten vinden.

4. En zodra u het net gespreid hebt, moet u naar de grote koninkrijken in hada en naar de valse koninkrijken een voldoende aantal etheriërs van grote macht sturen; en u moet naar de aarde, naar Wagga, een voldoende aantal etheriërs sturen, opdat iedere sterfelijke man en sterfelijke vrouw, en ieder sterfelijk kind er vijf zal hebben die voor hen zal zorgen. En zij, die naar de stervelingen gaan, moeten voldoende dekens meenemen; want op het moment van de vernietiging, als de stervelingen de dood ondergaan, zullen uw dienaren de bevrijde geesten op de dekens ontvangen, en hen naar de atmosferische opstijgingszuil dragen. En hier zullen uw scharen hen ontvangen en hen voorzien van voedsel en kleding, op de manier van es'yans.

5. Maar het zal gebeuren dat vele moeders zullen ondergaan in de wateren, met kinderen in de schoot, die afhankelijk leven, rein voor Mijn aangezicht, want zo schiep Ik hen.

6. Schenk daarom bijzondere zorg aan zulke zuigelingen, want zij zijn zonder zonde. En wanneer de moeder stoffelijk dood is, en het ongeborn kind ook, breng hun geesten daar dan vandaan, maar tezamen; en zorg voor een vrijwillige engel met moederlijke kracht en breng het geestelijke kind bij haar om te worden verzorgd tot aan de juiste tijd voor het zogen, en zorg op dezelfde plaats voor een huis voor de moeder van het kind, opdat het de liefde in blijheid daarvan mag erven.

7. Toen de stem eindigde, keek Aph, Zoon van Jehovih, over de scharen uit als zocht hij naar een teken dat de tijd gekomen was, maar opnieuw sprak Jehovih:

8. In de rampspoed van een gevallen wereld gaf Ik voedsel aan de warme liefde van Mijn etherische Godinnin. Zie hen hier rondom aanwezig, bij miljoenen; elk in de hoop een prijs te ontvangen van datgene wat in duisternis verloren was, om zoons en dochters groot te brengen die zich verheugen zullen in een eeuwig paradijs. Denk niet dat Ik de gave van de liefde slechts schonk aan een moeder voor haar kind, om daar de gave te laten eindigen; want zoals de gave in de begintijd haar ziel bindt aan haar kind, zo doet dezelfde gave in Mijn Godinnen een hulpeloze wereld bedekken.

9. Zijn zij niet als vroedvrouwen en moeders voor duizenden en miljoenen zielen, die uit de stoffelijke slavernij worden verlost tot het eenwige licht? En wie kent hun getal? Hier staan er honderd miljoen,

gekomen uit Laygas; honderd miljoen uit Inopta; tweehonderd miljoen uit Karduk; honderd miljoen uit Buchk; tweehonderd miljoen uit Nin; tweehonderdvijftig miljoen uit Luth'wig; honderd miljoen uit Pied; tweehonderd miljoen uit Raig; vijftig miljoen uit Naivis; tweehonderd miljoen uit Dak'dak, en tweehonderdvijftig miljoen uit Od.

10. Ik sprak in het etherische firmament, en zij hebben Mij geantwoord. Ja, zij kwamen niet als rariteitenzoekers, en met lege handen; maar kijk naar ze, beladen als ze zijn met hun duizenden en miljoenen kleine uitrustingen, geschikt voor de nieuwgeborenen! Wat bestaat er nog meer onder de zon, waar zij niet aan gedacht hebben om in een of ander gedeelte mee te brengen, dieet of kleding, om de zielen mee te verheugen van hen die van corpor (de materie) worden afgesneden?

## HOOFDSTUK V

1. Jehovih zei: Nu zal ik over U wenen, O aarde. De heerlijkheden van uw hemelen, die voorbijgegaan zijn, zullen een les zijn voor de Goden. Uw plaats Hored, eens de plaats van wijsheid van Mijn Zoon Sethantes, verheven, zie, ze is afgelegd en ten onder gegaan. En Moeb is niet meer: Yeshuah is gevallen. Waar de plateaus van vele verrijzenissen zweefden, bevinden zich nu besmeurde vampiers en miljoenen zielen die niet horen en niet zien, maar altijd door diep in de eeuwige duisternis wroeten.

2. De plateaus zijn uiteengegaan, de substantie daarvan verspreid en ongeordend; noch is er een spoor overgebleven om de heerlijke werken te tonen uit de voorbije dagen van de Goden van de aarde.

3. Luister naar mij, O Goden en Godinnen, want door deze diepe ellende te aanschouwen wordt de ziel gesterkt om grote wijsheid in zich op te nemen: Zo schiep Ik de mens; uit duisternis schiep Ik hem; en Mijn heilige engelen leerden hem om recht op te lopen en gaven hem Mijn geboden opdat hij naar het eeuwige licht zou kunnen stijgen. Maar omdat de mens de geboden van Mijn God en Heren niet gehoorzaamde, viel hij. Niettemin gehoorzaamden enkelen de geboden en ze vielen niet, ze brachten erfenamen groot voor de heerlijkheid van Mijn hemelen in de hoge.

4. Hen heb Ik als voorbeeld gesteld op alle stoffelijke werelden die Ik schiep; want zij, die niet vielen, werden tot voorbeeld voor de gevallenen; want door vertrouwen te hebben in Mij en Mijn werken vroegen zij niet naar Mijn wijsheid en gerechtigheid.

5. Maar wat betreft degenen die vielen, is dit de geschiedenis: Eerst vroegen zij naar Mijn Persoon; daarna Mijn wijsheid; vervolgens Mijn gerechtigheid; daarop stelden zij Mijn macht aan de orde. En tenslotte verkondigden zij de dwaasheid van Mijn God en Heren; waarop zij zichzelf opwierpen door te zeggen: Er bestaat niets hogers dan de mens. En zij zeiden over zichzelf: Ik ben de hoogste.

6. Luister naar Mijn stem, O Goden en Godinnen; want zoals Ik een stoffelijke zeekapitein door tegenwind een heilzame les geef; of zoals ik een stoffelijke boer een strenge winter geef, als les om voor zijn huishouden te zorgen; zo schenk ik jullie op de rand van een verdorven wereld een les over het bestuur van Mijn koninkrijken. Want van deze tijd af aan zal de aarde niet in gebreke blijven, noch de hemelen boven haar. Waarom zullen Mijn Goden dan niet over haar heersen in wijsheid en macht?

7. Aangezien vele engelen aannamen dat zij de allerhoogsten waren, zetten zij de geboden opzij, waarvan er één luidde: Laat niet de geesten van de nienwe doden terugkeren en bij hun sterfelijke verwanten verblijven; want zij, geen kennis bezittend over de hogere hemelen, zullen vals onderwijs geven betreffende Jehovih en Zijn eeuwige koninkrijken.

8. En het gebeurde dat zodra er een gebod werd afgeschaft, het met de andere ook gebeurde en het gevolg was, dat de geesten van de nieuwe doden die zonder kennis van de hemel waren, de stervelingen leidden op hun eigen manier.

9. Want zij woonden tezamen en leerden tezamen, en in dromen en visioenen achtten de stervelingen zichzelf wijs te zijn, niet wetend dat zij tijdens de slaap bezeten waren; en voor de verlangens van het vlees vonden ze de instemming van de geest, omdat ze geen hogere God of Heer hadden.

10. En zoals de ene geest terugkeerde en zichzelf aan een sterveling hechtte, zo deed een volgende en een daaropvolgende, totdat honderden en duizenden geesten in een stoffelijk lichaam woonden, en daarbij vaak de natuurlijke geest uitdreven die Ik schonk op het moment van de conceptie; en deze stervelingen wisten het niet; en ze werden zonder nut en doelloos vanwege de verwarring van de ziel, en zij werden waardeloos op de aarde.

11. Verder zei Jehovih nog: Van nu af aan zal het voor lange tijd op aarde zo zijn, dat het aan de geesten van de es'yans niet zal worden toegestaan om terug te keren en bij de stervelingen te wonen. Maar de aarde zal aan alle kanten worden omgeven met wanden van emun (verstikkende atmosfeer), en met ashars om de geesten van de doden weg te brengen in het uur van hun sterven.

12. Maar er zal een tijd komen dat de stervelingen in staat zijn om deze taken te begrijpen, en in die tijd zullen hun verwante geesten zo nu en dan terugkeren van hun heilige arbeid in de hemel, en hen zien en rechtstreeks met hen spreken.

## HOOFDSTUK VI

1. En nu zei Aph, de Zoon van Jehovih: Toen de etherische scharen in de juiste volgorde waren opgesteld, riep ik tot U, O Jehovih: Door Uw Kracht en Wijsheid, O Vader, brengt U de hemelen daarboven en de aarde beneden tezamen!

2. En het eind van de etherische zuil dat tot Chinvat reikte, aan de grens van de vortex van de aarde, werd vastgemaakt door de druk van Uw wijde hemelen.

3. Weer zei ik: Door Uw Kracht en Wijsheid, O Jehovih, brengt U de hemelen daarboven en de aarde beneden tezamen!

4. En het eind van de etherische zuil, dat omlaag reikte naar de aarde, werd verankerd rond de grenzen van Wagga, bij de zee en de hoge bergen in het noorden.

5. Nogmaals zei ik: O Jehovih, verlost U de aarde van het kwade, tot Uw heerlijkheid, in eeuwigheid!

6. En de vortex van de aarde trok zich samen vanaf de buitenkant, en zie, de aarde werd gebroken. Een machtig continent werd van zijn grondvesten afgehouden, en het vuur van de aarde kwam naar buiten in vlammen en wolken en met luid gebulder. En het land schommelde heen en weer als een schip op de zee.

7. Opnieuw zei ik: Verlos Uw hemelen, die als met een keten gebonden zijn aan een verrot lijk.

8. En weer trok de vortex van de aarde zich aan alle kanten samen, en door de druk zonk het land onder het water, om nooit meer boven te komen. En de stervelingen gingen onder in de dood; en de fetals en huisgeesten gaven de strijd op; noch hadden zij iets om op stand te houden, noch wisten zij hoe naar de een of andere plaats in de gehele hemel te gaan, want zij waren verloren en schreeuwden het uit om hulp.

9. En mijn scharen haastten zich met hun dekens in alle richtingen, en ze ontvingen de druja's en fetals en es'yans bij miljoenen en miljoenen, en ze verzamelden hen op de plaats van de fontein van het licht, waar ik gezorgd had voor een atmosfeer voor hen, en zij werden daarin geplaatst. En hun

aantallen waren zo groot, dat zelfs Goden iets dergelijks zelden eerder hadden gezien; en teneinde voor U te getuigen, O Jehovih, had ik hen geteld, gebruikmakend van de groepen van de afdelingen van mijn Goden en Godinnen om dit te kunnen doen.

10. En van de druja's en fetals waren er zestien miljard zeshonderdmiljoen, waarvan er velen op aarde geleefd hadden als fetals en druja's gedurende duizenden jaren, vele anderen onder hen waren echter niet geschikt voor het eeuwige leven. En van de eerste verrijzenis waren er zesendertigduizend miljoen; en van de tweede verrijzenis waren er driehonderdvijf miljoen. Maar tijdens de laatste honderd jaar bracht de aarde niemand voort die geschikt tot eeuwig leven was, behalve inderdaad het overblijfsel van de l'hins.

11. Toen de aarde verlost was, en er geen ontsnappen was voor de geesten der doden, noch terugkeer naar stervelingen, riep ik tot U, O Jehovih: Schenk mij van Uw macht, O Jehovih, en ik zal alle plateaus van de hel en de hemel van het verzonken continent wegnemen! En Uw hand kwam als een zwaard, met vlammen als van vuur, en sloeg over de oceaan van het verdronken land, alles uiteenklievend. En zie, de ankerplaats onder hun voeten en de sferen van de hemel werden losgekapt op mijn bevel.

12. Uw stem, O Jehovih, kwam tot mij: Ga naar beneden, Mijn Zoon, omlaag naar de verdieping van de verrijzenis, en neem Mijn Dochter Fiatsi met U mee, en begeef U naar het midden van de plaats van de opstijging, want Ik zal aan uw heerlijkheid toevoegen de verrijzenis van al hetgeen uw ogen hebben gezien.

13. Dus daalde ik omlaag, en ik nam Fiatsi, Dochter van Jehovih, met mij mee; en toen we op de plaats die geboden was, waren aangekomen, kwam Uw kracht over de plaats, en deze begon op te stijgen; en spoedig daarna draaide zij om haar verticale as en steeg hoger en hoger, draaiend en stijgend; en we zagen dat we van de aarde waren losgekomen, en niet langer met de aarde meewentelden, maar langzaam omhoog stegen, kijkend naar de rondwentelende aarde beneden ons.

14. Ik zei: Omhoog, O Jehovih! Omhoog, O Jehovih! Omhoog, O Jehovih! En alle scharen herhaalden dezelfde woorden, want onze wil en onze kennis waren als een eenheid, waarin we sterkte vonden in U, onze Schepper!

## HOOFDSTUK VII

1. Jehovih sprak in het firmament: Breng de nieuwgeborenen naar de wouden van Uk'loo en de ji'ay-wegen naar de Arc van Noe, in de etherische hemel van Hautuon; en wanneer u hen hebt gegrondvest in een eigen wereld, laat u Goden en Godinnen bij hen achter om hen in te delen en voor hen te zorgen overeenkomstig hun behoeften, want er zal in alle dingen voor hen voorzien worden opdat zij kennis en persoonlijkheid zullen kunnen krijgen.

2. En als u hen hebt ondergebracht, haast U dan met Mijn Zoon Neph terug naar de aarde, waar Ik werk voor U heb bij de schepen van de l'hins. En zo werden zij verlost.

3. Daarom vertrok ik zo spoedig mogelijk, afscheid nemend van Fiatsi en haar dankend voor haar hulp bij deze enorme verlossing; en ik nam met mij mee Neph, Zoon van Jehovih, en nog dertigduizend andere Goden en Godinnen, en tien miljoen etheriërs die duizenden jaren ervaring hadden verkregen in de hemel en op verschillende stoffelijke werelden; en we kwamen terug bij de aarde, vlakbij de oceaan, waar het land was ondergegaan.

4. En toen ik bij de schepen kwam waarin de l'hins waren ontkomen en ik de Goden aantrof die de leiding over hen hadden, zoals ik voordien geboden had, kwam Uw stem tot mij, O Jehovih, en U zei:: Richt de windstromingen van de atmosfeer, O Mijn Zoon; en stel de schepen in groepen op; en u moet

de groepen verdelen, zodat er vier groepen in totaal zijn. En u moet de groepen schepen door de winden van de atmosfeer laten voortdrijven, en hen brengen naar de vier verschillende landen van de aarde, overeenkomstig hun vroegere geschiedenis en aanpassing.

5. Want in alle landen zullen Mijn uitverkorenen beginnen met het leggen van de grondvesten van Mijn eeuwig koninkrijk, en zij zullen nooit meer worden vernietigd door het volk van de duisternis, noch van de aarde noch van de hemel.

6. Dus ik verdeelde mijn scharen overeenkomstig het werk dat mij door Uw geboden was opgelegd, en ik deelde hen in vieren. En ik zei tegen Neph: Stuur hen, O God, naar de landen die Jehovih U heeft laten zien, want u kent de gehele aarde; want denk eraan, u bent nog steeds de God van de aarde.

7. Ik zei: Door uw licht, O Jehovih, wens ik dat er twee schepen naar het noordelijke land gaan, dat niet werd verzonken, want zij zullen een getuigenis zijn in de tijd die komt. Laat Uw Goden daarom de winden veranderen en twee schepen van de rest afscheiden, en op diezelfde tijd zullen mijn boodschappers gaan en de weg wijzen naar het noordelijke land, waarheen Uw Goden de winden van de atmosfeer zullen richten.

8. Nu verdeelden zij, die de leiding hadden over de windstromingen, de schepen en ze stuurden er twee van in de richting van het noordelijke land. En de Goden en engelen keerden de stromingen om en ze dreven de vier groepen schepen naar vier verschillende kanten, overeenkomstig de aanwijzingen van God, de Zoon van Jehovih; en de boodschappers van God gingen vooruit, de door Jehovih bestemde landen tonend aan de Goden en de engelen van de wind.

9. Zo gebeurde het dat in de tijd van honderdvijftig dagen alle schepen van de Faithists bij de landingsplaatsen waren, en de mensen gingen aan wal in de verschillende landen waarheen zij gebracht waren. Weer kwam Uw stem tot mij, O Jehovih, en U zei: Zie, Mijn volk is gering in aantal in de wereld, en opdat zij de schepen niet nemen en wegvaren en zodoende verdeeld en verloren raken, moet u uw scharen in de nacht omlaagsturen naar de schepen op de zee om ze te laten zinken.

10. Toen ik God (Neph) vertelde wat U gezegd had, zei God tegen mij: Mijn engelen zullen de l'hins inspireren om alle dingen uit de schepen te halen, en in deze nacht zullen uw scharen de geboden van Jehovih vervullen. En zo gebeurde het; de l'hins namen al hun goederen uit de schepen, niet wetend dat zij geïnspireerd waren; en in de nacht stuurde ik de engelen omlaag, en zij lieten de schepen zinken.

11. En in de morgen zagen de l'hins dat hun schepen verdwenen waren, en zij zeiden eenstemmig: Werkelijk, ik weet dat ik geïnspireerd werd, want ik wilde niet rusten totdat alle goederen uit de schepen gehaald waren. Laat ons daarom een altaar voor de Heer bouwen, en zingen en dansen, want Hij is met ons. En toen God (Neph) zag dat hun zielen gunstig gestemd waren voor goede werken en wonderen, stelde hij zijn ashars (beschermengelen) rondom de altaren op, en hij zond andere ashars het land in, en zij vergaarden in het wild groeiende vruchten, en brachten die naar de l'hins en wierpen ze op de altaren van de Heer, zelfs terwijl het volk danste.

12. Zo volbracht ik het werk dat U mij geboden had, O Jehovih, waarna ik mijn taak overdroeg aan Uw Zoon Neph, God van hemel en aarde.

## HOOFDSTUK VIII

1. Neph, God van de aarde, zei: Zie, O Aph, Zoon van Jehovih, door de macht en glorie van uw werk ben ik verbijsterd in uw aanwezigheid. Wie kan de Almachtige zo nabij komen? Wie, behalve Jehovih, gaat de kracht van uw ziel te boven? Wie bezit wijsheid als u, behalve de Grote Schepper? U hebt een lijn achter de maan uitgestrekt, en op uw gesproken woord breekt de korst van de grote aarde in

stukken, alsof het niets was. U hebt gezegd: Stijg op! en een wereld bewoog op uw bevel! Ja, u bezit de liefde en achting van miljoenen Goden en Godinnen.

2. En u richtte u tot de winden van de aarde en zei: Draai hierheen of draai daarheen, en kijk, de winden bewogen zich op uw woorden als een gehoorzaam kind op zijn vaders stem. U roept het vuur uit de hemel omlaag; het komt op uw verzoek; en u zegt: O Jehovih, plaats Uw hand onder de hemelen van de aarde, en direct spoeden zich een licht en een vloer zo groot als de aarde naar de plaats die u verlangt.

3. Kijk eens, u hebt gezegd: O Jehovih, ik draag mijn taak over; ik heb volbracht hetgeen U mij gebod te doen. Daarom, O Aph, verkeert mijn ziel in grote zorg. Maar aangezien u honderd dagen hebt gewerkt en de hele aarde en haar hemelen gereinigd hebt als iemand die de vloer van een huis zou vegen, buig ik mij neer uit dankbaarheid.

4. Waarna Aph, de Zoon van Jehovih, zei: O Jehovih, wat heb ik gedaan, dat de liefde van Uw Zoon naar mij toekwam? Voor zover ik één geworden ben met U, O Eeuwige Schepper, toont U mij steeds duidelijker dat ik niets ben. En toch overlaadt Uw Zoon mij met lof en eer, hoewel ik slechts ben als een figuur, door Uw hand bewogen. Kan een mens de Almachtige uit het oog verliezen!

5. Niettemin, O Jehovih, wie heeft zo weinig liefde als ik, Uw dienaar? Aangezien U mij hebt bezielde in wijsheid en kracht, hebt U ook mijn liefde gemaakt tot een plaats die nooit geheel kan worden gevuld. Hoe zal ik de kracht vinden om hem, Uw Zoon, achter te laten op de ver weg gelegen aarde? Zal ik mij niet verheerlijkt weten in zijn liefde en hoogachting, en toch beseffen dat ik mij zal beklagen omdat hij niet bij mij is?

6. Luister naar mij, O Jehovih, want ik wil Uw Zoon in het kort beschrijven. Nauwelijks veertigduizend jaar geleden opgestegen naar etherea, stelde U hem toch aan tot God van hemel en aarde. Gedurende drieduizend jaar kampte hij in de strijd tegen kwaad en duisternis, en de uitgestrekte hemelen van de etherische wereld keken toe met medegevoel en liefde en hoop, vanwege zijn vasthoudendheid en wijsheid en kracht.

7. Hij was als een man, strijdend tegen een brandend huis vol met hulpeloze kleine kinderen. En toch versaaude Uw God niet, noch rustte hij eenmaal en zei: Het is nutteloos; maar altijd vatte hij de strijd weer aan met nieuwe middelen en list. Zoals een licht zich beter in het duister laat zien, zo raakte Uw Zoon Neph, O Jehovih, de zielen aan van zelfs Goden en Godinnen in Uw verheven hemelen.

8. Toen kwam Uw stem, O Vader, en U zei: Gaat u, O Aph, Mijn Zoon, en verlos de aarde. En zie de vergadering van Goden en Godinnen! Zo gretig om Uw geëerde Zoon te hulp te snellen!

9. En God (Neph) zei: Eén gunst, O Aph, Zoon van Jehovih, vraag ik van U; hetgeen is dat u drie dagen zult blijven en de troon van God zult eren. Want ik wil dit gegrondvest hebben en gereedgemaakt; en mijn Heren zullen de eer genieten om rechtstreeks met U te spreken.

10. Aph, de Zoon van Jehovih zei: Met Uw toestemming, O Jehovih, zal ik drie dagen en drie nachten bij Uw Zoon, de God van hemel en aarde vertoeven, en ik zal zijn troon eren en rechtstreeks met zijn Heren spreken, opdat ik hun liefde mag verwerven.

11. In de tijd van drie dagen werd het Koninkrijk van God gegrondvest, en het bevond zich in atmosfeera, nabij en boven het land Jaffeth (Chine'ya), maar het plateau bezat twee uitgespreide vleugels, om Shem en Ham (India en Egypte) te omvatten; en daar gingen de Goden heen met hun Heren en begeleiders.

12. Nu waren daar bij God (Neph) twee miljoen geesten (aardgeborenen) in de tweede verrijzenis, die

zich vrijwillig hadden aangeboden om nog eens tweehonderd jaar dienst te doen voor de stichting van het nieuwe hemelse koninkrijk, en zij waren goed onderricht in de ambtelijke bevoegdheden, wetend hoe plateaus te grondvesten, met werkplaatsen, woningen, ziekenhuizen, verpleegtehuisen, en al die plaatsen die in de hemel noodzakelijk zijn voor de nieuwgeborenen, zodat God slechts hoefde te zeggen: Doet u dit, of dat; en het gebeurde, zonder vergissing.

13. En nu kwamen er, uit de scharen van Aph, de Zoon van Jehovih, een half miljoen etherische vrijwilligers bij God, en zij wensten tweehonderd jaren bij God en zijn scharen te blijven.

14. God zei tegen ze: Zie, de aarde is langs Tryista gegaan, en het is niet langer terecht dat iemand anders dan de aardgeborenen de plaatsen bekleedt van onder-Goden en onder-Heren en maarschalken; en aangezien jullie op andere sterren zijn opgegroeid en van andere etherische cyclussen zijn, wat kan ik doen opdat jullie geëerd kunnen worden, en ook tot nut voor jullie eigen ontwikkeling?

15. Gaitivaya, hun hoogste woordvoerder, zei: Wij verlangen alleen maar werkers te zijn. Want wat betekenen tweehonderd jaar voor ons? Wij verzoeken u, stel ons niet over de l'hins aan, want zij zijn reeds gevorderd, maar benoem ons bij de inheemsen in de gebieden van de aarde, in het bijzonder bij hen die slechts weinig kunnen spreken, en die holen graven in de grond. Ook wensen we geen plaats in uw hemel, maar we willen bij de stervelingen verblijven, en in de eerste verrijzenis van hen die in duisternis worden geboren.

16. God zei: Jullie kunnen blijven, en jullie mensen ook. Want omdat jullie vrijwillig je hoge staat verlaten hebben en gekomen zijn en gedurende een dan (200 jaar) in de laagste van alle plaatsen wonen, werkend voor de blinde en stomme, zullen jullie beloond worden met de liefde van miljoenen in de tijd die komt.

17. Daarna vertrok God, en Aph, de Zoon van Jehovih, ging met hem mee, en zij kwamen in het midden van Gods koninkrijk, waar zij stilhielden, en God zei: Hier zal ik mijn troon bouwen; en aangezien Sethantes in de oude tijd zijn plaats Hored noemde, zal ik mijn plaats ook Hored noemen, en op de aarde zal het de berg van God worden genoemd, want het zal mijn tehuis zijn.

18. God strekte zijn hand uit naar Jehovih en zei: Troon van Uw Troon, O Vader! En er kwam uit de hemelen daarboven een groot licht naar beneden en het vestigde zich rond het midden van de plaats van God en Aph, Jehovih's Zoon; en weldra bracht het licht de atmosferische substantie bijeen en maakte het schijnend en verdicht, waarna de begeleiders die zich met zulke zaken bezighouden, de troon van God vervaardigden, en daarna omheinden ze hem met vuurkolommen, op de manier van Hored in de dagen van weleer.

19. En God besteeg de troon en ging zitten, en Aph nam ook plaats aan Gods rechterhand, en de vier Heren van de aarde aan zijn linkerhand; maar de vijfde Heer, Eolait, stond beneden aan de voet. En hij zei: Zie, het deel van de aarde dat mij toebehoorde, is in de zee verzonken, hoe kan ik dan op de troon van God plaatsnemen?

20. God zei: Aangezien uw werk u uit handen is genomen, bent u te vergelijken met    e pasgestorvenen; zij hebben de aarde verloren, maar hebben geen plaats in de hemel. Aangezien de es'yan een tijdlang dient met volmacht van anderen, zult u dat ook doen met datgene wat ik U schenk. Weet dus, dat u aan mijn rechterhand zult zitten, want u zult mijn helper en plaatsvervangend God zijn gedurende de tijd van mijn verblijf; en daarna hetgeen u ook wenst.

21. Eolait zei: U hebt mij eer bewezen, O God! Jehovih's wil geschiede! God stond op, hief zijn hand op en zei: O Gij Al Licht, kroont Gij Uw Zoon tot Plaatsvervangend God van Hored, tot Uw Eigen Heerlijkheid, in eeuwigheid!

22. En terwijl het licht uit etherea in Gods rechterhand daalde, vormde hij het tot een kroon en plaatste hem op Eolait's hoofd, met de gebruikelijke ceremonie, die bij zijn rang in de hemel behoorde. En Eolait kwam naar boven en ging aan de rechterhand van God zitten. En op dat ogenblik gingh Aph, de Zoon van Jehovih, staan, waarop God en de Heren en alle andere mensen gingen zitten, want de plaats zag eruit alsof Jehovih persoonlijk verscheen. Aph zei:

23. Net als een vader ertoe komt om zijn eigen jonge jaren te begrijpen als hij naar zijn kleine zoon kijkt, zo hebt U, O Jehovih, voor altijd de beelden van lang voorbijgegangene tijden en omstandigheden voor mijn ogen laten ontstaan. Door hen, Uw Heren, hebt U mij teruggebracht naar de tijd en de plaats waar U en Uw Zoon mij voor het eerst kroonden tot Heer en plaatsvervangend God over een van de gebieden van de ster waar ik geboren ben.

24. En mijn ziel hief zich op tot U in vrees en gebed; want ik begreep hoe onbedachtzaam de mensen en engelen zijn over het werk van Goden en Heren, en geneigd zichzelf te beschouwen als het hoofd van al het geschapene. Maar Uw stem, O Jehovih, kwam tot mij, en zei: Beklaag U niet, Mijn Zoon, over de eigendunk van mensen en engelen, noch over hun aanmerkingen op Mijn Goden en Heren; want zulke opscheppers bezorg ik beproevingen die zij niet opmerken totdat zij er helemaal door omringd zijn. Laat hen daarom toe in uw domeinen om in hun eigen glorie te groeien, want Ik heb voldoende werk voor hen, of op de aarde of in de hemel.

25. En ik bemerkte Uw wijsheid, en ik paste het toe op mijn engelen; en toen mijn mensen naar de eerste verrijzenis opstegen, en naar de tweede verrijzenis, wist ik waar ik ze moest plaatsen opdat zij zichzelf geheel en al konden waarmaken. En Uw licht kwam over mij op mijn plaats en zei: Zoals u voordeel hebt gehad van de eerste les, zo zult u de tweede begrijpen, en zelfs verder tot aan de etherische hemelen.

26. Niettemin, O Vader, liet U toe dat alle dingen mijn ziel teisterden en verwarden; en ik werd vervuld van vrees en eerbied vanwege de grote verantwoordelijkheid die U mij toevertrouwde. Zo groot waren mijn beproevingen en tegenslagen dat ik U aanriep in Uw heilige plaats, om U te herinneren aan alle andere Goden en Heren in Uw hele universum.

27. En U zei: Luister naar de woorden van uw Schepper, gij, Mijn God, Mijn Zoon: want Ik schiep de mens om de hemel even hulpeloos binnen te gaan als hij het aardse leven binnenging, en afhankelijk van degenen boven hem, zodat hij de eenheid tussen het hoge en het lage zou kunnen begrijpen, en het sterke en het zwakke, en het licht en de duisternis; en Ik plaatste hem in Mijn molens, waardoor hij zou leren dat, evenals anderen voor hem malen, hij ook zo zou malen voor degenen onder hem.

28. Want wat voor nut is er onder de zon voor Mijn Heren, om af te dalen uit hun vrijheid en heerlijkheid in Mijn etherische firmament, en de Heren te worden over de kruipers in het vlees, of over de es'yans in de duisternis? Moet zelfzuchtigheid in de hemel regeren, en iedereen voor zichzelf? Heb Ik op de aarde niet bewezen dat de liefde om goede werken te doen voor anderen al hetgeen is waardoor men zeker is van een rijke oogst aan liefde als vergelding?

29. Omdat zij zich verwaardigden om uit hun hoge staat te komen teneinde Mijn kinderen, die Ik levend schiep, vooruit te helpen, worden zij dan niet des te meer één met Mij? Zo is ook alle verheerlijking in de hemel; want zoals Ik Mij neerbuig tot de stomme aarde en het water, en het beziel en de mens schep, zo heb Ik Mij dieper gebogen dan welk ander in Mijn gehele universum. En zij die Mijn voorbeeld volgen, hen verheffend en vreugde schenkend in het leven, bevinden zich op de weg waar alle macht en wijsheid en liefde wordt verkregen.

30. Aph, de Zoon van Jehovih, zei: Ik bemerkte Uw wijsheid, O Vader; en Uw macht en wijsheid kwam tienvoudig op mij neer. Vervolgens trachtte ik voortdurend naar de laagste en donkerste plaatsen te



gaan; maar kijk, toen ik in Uw oordeel gestegen was sprak U weer tot mij en zei:

31. O Aph, Mijn Zoon, omdat u de sleutel gevonden hebt om de poorten tot de hoogste hemelen te openen, bent u te machtig voor gering werk. Kom daarom bij uw Schepper, want Ik plaats een hele etherische wereld onder uw bevel, en uw wijsheid en macht worden door Mijn hand vereist.

32. En ik gehoorzaamde Uw stem, O Jehovih. En daarna weer, na een bepaalde tijd, riep U mij nogmaals en nogmaals, en liet mijn werken door vele etherische werelden reiken. Maar ik hield ervan om terug te kijken en U te verheerlijken om mijn eerste heerschappij, en om de miljoenen geliefden die ik in die dagen vond als een schat te bewaren. En opnieuw, O Vader, hebt U mij gezegend doordat ik vele miljoenen van hen ontmoeten mocht tijdens dit snoeien van de rode ster, de aarde.

33. Nu hebt U me geroepen om van de troon van Uw God van de aarde te spreken. Helaas, Uw God heeft gezegd: O Aph, Zoon van Jehovih, kom, en eer mijn troon! Terwijl ik toch de meest geëerde onder de mensen en Goden ben omdat ik weer mijn mond voor U opende en in Uw naam. U zij alle heerlijkheid, O Jehovih, nu en tot in eeuwigheid!

34. Daarop ging Aph, de Zoon van Jehovih, zitten en God gaf een teken aan de maarschalken, die de vrijheid verkondigden voor de duur van twee hele dagen. Daarop liepen de Goden en Godinnen uit Aphs staf voor de troon langs, en na hen kwamen de heerscharen van God, en daarna de scharen van de Heren, want zij allen verlangden ernaar om dichtbij te komen en Aph te zien, en het teken van zijn zegen te ontvangen.

35. En daarna sloten alle mensen zich bij de es'enaurs aan en ze zongen een lied van heerlijkheid voor Jehovih, de Allerhoogste. En toen het geëindigd was, ging de menigte over tot ontspanning en gezellige omgang.

## HOOFDSTUK IX

1. Toen het tijd was, riep God zijn eigen beambten, en zij maakten zijn aanwezigheid bekend, waarna de mensen rustig werden. God zei:

2. Zoals het voor de overstroming was, zo zal het nu zijn, en u zult dezelfde plaatsen bekleden evenals tevoren, een ieder op de bestemde plaats. Niettemin, van deze tijd af, zal al het werk in de hemel en op aarde nieuw zijn, en alsof er niets geweest was. Laat mijn Heren en hun begeleiders, en hun ashars, zich voor hun vertrek gereedmaken, en wat betreft de andere vrijwilligers die in mijn koninkrijk zijn gekomen, zij zullen ontvangen naar hun wensen, en bestemd worden tot de arbeid die gepast voor hen is, hetzij bij de stervelingen, of bij de geesten in de eerste verrijzenis.

3. En wat betreft mijn maarschalken, boodschappers en asaphs: Luister naar het woord van uw God, hetgeen is dat u verder gaat door atmosfereë, kiezend en gebruikmakend van alle geschikte plaatsen voor de geesten van de doden; en dat u bouwers en werklieden aanstelt, en werkplaatsen en scholen, en ziekenhuizen en verzorgingshuizen opricht, en alle andere geschikte plaatsen, aangepast om degenen van de eerste verrijzenis te ontvangen zoals dat in alle atmosferische hemelen gebeurt, en allen die zodoende ontvangen zijn, zullen es'yans worden genoemd gedurende de eerste vijf jaar; maar daarna zullen zij es'seans heten, wat betekent dat zij zich afgekeerd hebben van stoffelijke verlangens en volledig inwoners zijn van de es-wereld. Maar zij die geen es'seans willen worden en de geesten zijn van druk-stervelingen en sterk aardgebonden, zullen druja's worden genoemd, hetgeen betekent: dwalende geesten van de duisternis en het kwade; en degenen die zichzelf aan stervelingen vastklampen zullen fetals genoemd worden, hetgeen zuigelingen betekent, en deze namen zullen bekend blijven in hemel en op aarde tot het einde van de wereld.

4. Daarin zult u de fout ontdekken van de toegevendheid van de Goden en Heren uit de oude tijd, wees voorzichtig in deze tijden; want nooit meer zal de roede van het water de levende aarde geselen.

5. Toen God zodoende al zijn geboden had uitgevoerd, en de mensen gereed voor vertrek waren, zongen en speelden de es'enaurs en trompettisten een loflied, bewerkt voor de nieuwe hemel en de nieuwe aarde en toen dit geëindigd was, sprak Aph, de Zoon van Jehovih, en hij zei:

6. Kijk eens hoe het licht van de hoge hemel zich opent. Uw Zoon, O Jehovih, verlangt naar een groot werk. Ik begeef mij op een reis die verder gaat dan tienduizend zonnen. Fiatsi, Uw Dochter, O Jehovih, en Godin van duizend werelden, heeft zich ervoor bestemd om samen te werken met twee stoffelijke sterren in een verafgelegen hemel, waar duizend miljoen in een enkele dag verlost zullen worden voor het geestelijk leven. Door Uw Wil en Macht, O Jehovih, ga ik met haar mee! Maar laat toch niet Uw Goden en Heren en hun hele schare veronderstellen dat ik een enkele ziel vergeten zal van allen die hier zijn. Zodra de volgende dan (200 jaar - uitg.) verschijnt, zal ik bij hen terugkeren om mij te verheugen in een portie van hun heerlijke liefde. Aph heeft gesproken.

7. En nu daalde het hoofd omlaag en ging aan de voet van de troon zitten en God, terwijl zijn tranen stroomden, kwam omlaag, nam zijn hand en zei: Zie, hij die de grootste is, maakt zichzelf tot de minste van allen. Sta op, O Aph, Zoon van Jehovih, gekroond tot Onsterfelijk God van de Arc van Noe, Zoon van de Almachtige, sta op en ga uw gang.

8. Dus stond Aph op, schudde God en zijn Heren de hand en daalde af naar de zomen achter de voet van de vuurpilaren, en zijn heerscharen met hem, ten getale van tien miljoen, waar de dienstdoende personen een otevan met vleugels voor opstijgen gereedhielden en waarin zij allen binnengingen.

9. Op een gegeven teken ging de otevan omhoog, maar in de richting van het oosten en, snel als een verschietende ster, spoedde hij zich voort, om kort daarna in de verte te verdwijnen.

## HOOFDSTUK X

1. Jehovih zei: Neph, Mijn Zoon, God van de aarde, luister naar de stem van uw Schepper. Want terwijl u Mij aanriep in uw zware uur van beproeving, kwam Ik naar U toe en verlost de aarde en de hemel door Mijn Zoon van de Arc van Noe, in etherea. Denk nu aan de verrezenen van Hautuon, de hemel der duisternis, in Uk'loo, in het firmament, want zij behoren u toe totdat de volgende dan op de aarde verschijnt.

2. God zei: Ik heb Uw stem gehoord, O Jehovih; maar wat moet Uw dienaar doen? Zie, Aph, Uw - Arc-Zoon, heeft bij de opgestane kinderen van de duisternis Goden en Godinnen achtergelaten, die Uw dienaar zozeer in wijsheid en macht te boven gaan dat hij hen nauwelijks kan aanschouwen. Hoe zal het dan met mij gaan, Uw dienaar?

3. Jehovih zei: Niettemin, de opgestane kinderen van de duisternis zijn van uw eigen gezin, en de heerlijkheid van uw huis in de hemel zal zijn als het licht dat u in hen zichtbaar zult maken. Vrees niet, de Goden en Godinnen begrijpen deze aangelegenheid.

4. Daarom, zodra ge uw koninkrijk in orde hebt gemaakt, en de aardse hemel in zijn geheel gevestigd hebt, en boodschappers hebt aangesteld tussen uw troon en de tronen van uw Heren op de aarde, dan moet u het aan uw plaatsvervangend God overlaten om in uw plaats te regeren gedurende een seizoen, en zult u naar Hautuon gaan, in de etherische wouden, want u zult door hen verwacht worden.

5. God zei: Uw wil geschiede, O Vader, ik bemerk Uw wijsheid en glorie en rechtvaardigheid. Nu zal ik

een jaar lang mijn troon aanhouden, en u, mijn plaatsvervangend God, zult mij aflossen terwijl ik afwezig ben en mijn opstandige kinderen in Uk'loo bezoek, waar Goden en Godinnen toezicht over hen houden.

6. De plaatsvervangend God zei: Uw wil geschiede, God van hemel en aarde. Zo gebeurde het, dat God in de tijd van een jaar de hemel op zodanig goede wijze gevestigd had, dat hij in staat was de aangelegenheden van engelen en mensen te beheersen op de weg naar het eeuwige leven.

7. God lichtte zijn Raad in, die uit vijfhonderdduizend etheriërs bestond, mannen en vrouwen, over de woorden van Jehovih, en hij voegde eraan toe:

8. En gedurende een jaar zal ik in Hautuon verblijven, zodat ik bekend mag worden met degenen die door mij verheven zijn. Maar op het eind van die tijd zal ik hier terugkeren, en die vrijwilligers met mij meebrengen die Jehovih zal hebben aanbevolen.

9. Het raakte bekend in de hemel dat God zou vertrekken op de bestemde tijd; en teneinde hem eer te bewijzen in Jehovih's naam, kwamen zijn scharen ten getale van tien miljoen van heinde en ver om hem te zien vertrekken. En toen God hen zag, kondigde hij een dag van ontspanning af; en de mensen begaven zich onder elkaar, en in het bijzonder om de kwestie van de verlossing van de aarde en de hemel te bespreken alsmede de ondergang van Pan, zoals het gebeurd was.

10. De volgende dag, toen iedereen weer was aangesterkt en ordelijk bijeen gekomen volgens de gewoonte van de Goden, sprak God van de troon en zei:

11. Luister naar de woorden van uw God, en verheug U in de grondlegging van een nieuwe hemel. Wees wijs terwijl u aandacht schenkt aan hetgeen ik zal uitspreken, en maak uzelf standvastig in alle beproefde dingen. Hier zijn miljoenen die mij terzijde stonden in de naam van de Schepper, tijdens de dagen van duisternis in de hemel en op aarde. Want onze strijd duurde drieduizend jaar, en zie, uit de duisternis stegen onze gebeden omhoog tot Hem die over alles en boven alles staat.

12. En uw God zei: Jehovih zal zeker verlossing brengen, als de vortex opgaat in Hi'dan; en u allen herhaalde hetzelfde en de eenheid van onze zielewensen reikte omhoog tot de Oriaanse hoofden, Jehovih's machtige Zoons en Dochters.

13. Want zoals bewezen wordt dat een man die in strijd is met zichzelf niets tot stand brengt, terwijl hij die met zichzelf in harmonie is de macht heeft om zichzelf te beheersen voor een goed doel, wordt evenzo bewezen dat de eenheid van vele engelen door de kracht van hun eigen wil de plaats en vooruitgang van een wereld kan beheersen. En door uw vertrouwen in deze zaak, samen met uw God, werd u als een ster van vertrouwen in Jehovih, hetgeen meesterschap is over alle dingen tot Zijn heerlijkheid.

14. En zij die waren zonder een Allerhoogste in Persoon, waren zonder kracht, en zonder uitwerking, behalve om tweedracht te zaaien in onze handelingen. Terwijl degenen die voorgaven Goden en Heren te zijn, maar Jehovih negeerden, geen standhielden, want zij bezaten niets hogers dan zichzelf, zij kwamen slechts tegen zichzelf in opstand.

15. Hetgeen op aarde bewezen wordt evenals het in die dagen in de hemel was; pochend op goede werken of op goede gebeden, maar zichzelf onder dak brengend met de verdiensten van anderen. Plaatsten deze valse Goden en valse Heren zichzelf niet op de voorgrond en aanbaden ze zichzelf niet? En de vruchten van hun inspiratie en hun slaven onder hen waren de engelen die zij uitzonden om over de stervelingen te regeren, voor de heerlijkheid van hun eigen levensbeschouwing, waardoor de stervelingen ook weldra dezelfde dingen over zichzelf verkondigden, hetgeen was: Zie, er is geen God of Heer van wijsheid in de hemel en op aarde.

16. Waardoor de leerstellingen van de valse Goden en Heren zelfs hun eigen koninkrijken ten val brachten, en de hemel tot hada (hel) werd. Maar toen het Licht van Jehovih kwam, waren u en uw God en Heren één met Zijn stem. Waardoor u bewaard werd voor de zege. En nu is het geschied dat uw God en Heren een nieuwe hemel en nieuwe aarde gevestigd hebben tot heerlijkheid van de Vader. En hij die zo lang in uw liefde werkte, begeeft zich nu naar de andere vleugel van de strijd, waar uw broeders, zich inspannend voor hen die in de duisternis zijn, zich verheugen zullen als ze over uw vruchtbare arbeid horen.

17. Daarna wendde God zich naar rechts, en zei tot Eolait, plaatsvervangend God van Jehovih: Omdat u beroofd werd van uw deel van de aarde, zelfs terwijl u goed werk verrichtte, heeft Jehovih U wel gedaan. Daarom zult u de triangel van de hemelse Goden in bezit hebben totdat uw God terugkeert.

18. Daarop hing God de triangel om Eolait's hals en zei: In Jehovih's naam, Alle Heil, God van hemel en aarde! De schare van miljoenen herhaalde: Alle Heil, God van hemel en aarde!

19. En God kwam omlaag en zette zich aan de voet van de troon, volgens het gebruik van de Goden. En hij die gezalfd was, kwam naar beneden, nam hem bij de hand en zei: Sta op, O God, en ga uw gang! En God stond op, en beiden, met hun maarschalken en begeleiders, begaven zich omlaag naar de zomen bij de gordel van vuurpilaren, waar de betreffende personen een schip met mantels en schermen in gereedheid hielden; en God en zijn heerscharen, vijfhonderdduizend in getal, gingen aan boord van het schip.

20. Inmiddels zongen de es'enaurs sen passend loflied: Heerlijkheid aan Jehovih, de Allerhoogste.

21. Op een gegeven teken ging het schip omhoog, temidden van het applaus van miljoenen bijeengekomen engelen; en als een ster schoot het naar boven, hoger en hoger, tot het niet meer waargenomen werd.

## HOOFDSTUK XI

1. De Raad van Hored was nog in zitting bijeen en God, dat wil zeggen Eolait, besteeg de troon. En het licht van Jehovih viel op God, zodat hij nagenoeg aan het gezicht onttrokken werd, en de stem van Jehovih sprak en zei:

2. Luister naar Mijn stem: Zoals Ik, door Mijn Tegenwoordigheid en Mijn Eigen Zelf, ieder zelf schiep en daarbij de macht van het woord schonk, zo manifesteer Ik Mij in het Licht door de taal van de ziel aan Mijn etherische scharen. Zoals u de Heren van de aarde hebt voorzien van ashars, en boven hen asaphs, en tussen al Mijn koninkrijken boodschappers aanstelde, zo zult u ook de barbaren voorzien van huisgeesten, die ondergeschikt zullen zijn aan de orde der ashars en hun Heren.

3. Alle mensen schiep Ik levend, hetzij l'hins of barbaren, en uw werk zal niet slechts bij Mijn uitverkorenen zijn, die gemakkelijk te behouden zijn, maar ook bij degenen die Mij en Mijn es-werelden niet kennen. Want behalve degenen die door de vloed zijn omgekomen, is de aarde nog steeds overdekt met mannen, vrouwen en kinderen.

4. In de tijd van Aph ontving u vrijwilligers uit Osi, in etherea; geef hen deze zaak in handen.

5. Dit gebeurde, en zij werden in groepen opgedeeld, en aangezien de aardbewoners al door de hemelse engelen geteld waren, werden de etheriërs overeenkomstig verdeeld. En deze kozen en benoemden op hun beurt geesten om bij de barbaren te verblijven. En deze huisgeesten waren de vaders en moeders en vrienden die onlangs gestorven waren, maar nog in de eerste verrijzenis vertoefden. Aldus zorgden de beampten voor plaatsen op aarde ten behoeve van deze geesten, en ze

overredden hen om opnieuw aan de stervelingen te verschijnen teneinde het voortbestaan te bewijzen; maar de beambten zelf lieten zich nooit zien.

6. Jehovih heeft gezegd: Zorgt u voor de middelen, maar laat de huisgeesten het werk doen. Ook zult u de geest van een jonge man of jonge vrouw niet tot huisgeest aanstellen, anders worden zij fetals.

7. Zo gebeurde het dat er een nieuwe afdeling van de hemel en de aarde werd opgericht en in werking gesteld tijdens de afwezigheid van Neph (de vroegere God), en binnen een jaar in welstand verkeerde.

8. Na verloop van een jaar keerde God uit de Hautuon-kolonie terug en bracht vijf miljoen vrijwilligers mee, die van de derde verrijzenis waren. En aangezien bekend was in Hored wanneer hij zou terugkeren, was er een grote menigte engelen bijeengekomen om hem in ere te ontvangen, en de vrijwilligers te verwelkomen.

9. Toen dan ook Gods etherische ster omlaag daalde, kondigde de plaatsvervangend God Eolait een tijd van ontspanning af, gedurende tien dagen, die onmiddellijk moest beginnen nadat God de troon bestegen had en zijn plaats opnieuw had ingenomen. En zo, terwijl de es'enaurs zongen, landde de ster, en de maarschalken en de erescharen begaven zich naar hun plaatsen en ontvingen God, die onmiddellijk de troon besteeg en Eolait, de Zoon van Jehovih, groette en zei:

10. Door Uw Wil en Macht, O Jehovih, verheugt Uw Zoon zich in deze tijd van werkzaamheid. Eolait zei: Welkom, God van hemel en aarde. En hij groette met het teken van Jehovih's naam, en hij werd op dezelfde wijze beantwoord.

11. Zonder verdere plichtpleging nam hij de triangel van zijn hals en hing hem om die van God en zei: In Jehovih's naam, neemt u de gave van de Goden van vroeger in ontvangst.

12. Nauwelijks was dit gebeurd of het sterrenschip landde op de plaats van de vergadering, voor de Raad en bij het altaar van Jehovih; en de vijf miljoen vrijwilligers kwamen eruit, temidden van het applaus van de vele vergaderde miljoenen.

13. God, die in zijn ambt hersteld was, zei: Laat de maarschalken tien dagen van ontspanning afkondigen. Want we zullen verslag uitbrengen aan onze bijzondere geliefden, hoe we de zaken in Hautuon aangetroffen hebben, en over de macht van Jehovih, die aan de dag werd gelegd.

## HOOFDSTUK XII

1. De stem van Jehovih sprak door God en zei: Omdat er een nieuwe hemel is gegrondvest en de oude opgeheven werd, laat er tekenen geopenbaard worden waardoor mensen en engelen in later tijden mogen weten wat er is gebeurd. Want het zal in latere dagen geschieden, dat mensen en engelen de watervloed en de reiniging van de aarde zullen vergeten. Vraag U af, O Goden en Godinnen, wat er gedaan moet worden?

2. Eolait sprak namens de Raad en zei: Wat zullen we doen, O Jehovih? En Jehovih antwoordde en zei: Omdat Ik bij de aarde kom in haar vroege dagen, en verder weg als zij ouder wordt, zal men zeggen: Helaas, de dwaasheid van de Ouden! Want Ik geef vrees en vertrouwen als een erfgoed wanneer de mensen zwak tot oordelen zijn, maar met het toenemen van de wijsheid neem Ik de vrees en de wezenlijke inhoud van de dingen weg die niet beproefd zijn door het verstand.

3. Jehovih zei: In Kosmon zullen mensen en engelen naar bewijzen vragen. De één zal zeggen: Hoe is het mogelijk om verband te leggen met de woorden uit de oude tijd? Een ander zal zeggen: Hoe kan

bewezen worden dat de oude hemel werd weggenomen?

4. Luister daarom naar de woorden van uw Schepper; en als iemand zegt: Zie, in die dagen bezaten weinig mensen de gave van het woord en de spraak, antwoordt u hem en zegt: Zo was het ook in de hemel, en omdat zij geen woorden bezaten, konden zij niet begrepen worden.

5. En een ander zal zeggen: De Schepper beheerst de grote zaken, maar niet de kleine; en een volgende zal zeggen: Omdat de engelen in Kosmon komen, konden ze dat ook in de oude tijd. En u zult hen antwoorden en zeggen: Wie kent het plan voor een aardbeving, of die groot of klein is in Jehovih's ogen? Is Hij niet altijd aanwezig? En leveren bepaalde omstandigheden geen bepaalde gevolgen op? En zij zullen antwoorden: Ja, inderdaad.

6. Zegt u: Geef dan een naam aan de Hoogste Oorzaak die alle waarneming te boven gaat; dan zullen zij zeggen: Door de Ouden Jehovih genoemd. En ze zullen merken dat ze zichzelf in een net verstrikt hebben. Want als de toestand van onwetendheid op aarde onwetendheid in de hemel voortbracht, hoe kon het licht van de hemel dan naderhand op de aarde komen, behalve van omhoog? Aangezien dus het licht van de hemel van boven kwam, wie zou de wijsheid van een zondvloed bedacht hebben, die in de talen van de naties voortleeft?

7. Geef hen daarom woorden in de hemel en woorden op de aarde over de kern van deze zaak, en heilig de klanken daarvan, zodat het kan worden onderzocht in Jaffeth en Shem, en Ham en Guatama, en in de hemelen die daarbij behoren. De stem van Jehovih eindigde.

8. God zei: U bent Alle Wijsheid, O Jehovih! Nu heb ik plaats voor de vrijwilligers die uit etherea komen. Want dit zal hun aangelegenheid en hun handelen zijn met de huisgeesten die bij de barbaren verblijven. Dus werden zij overeenkomstig toegewezen. En hen werd voorgeschreven om het lied over de zondvloed te zingen voor de stervelingen; en zodoende vestigden zij de geschiedenis daarvan om voor altijd bekend te blijven op de aarde.

### HOOFDSTUK XIII

1. Gedurende vele jaren gedijden alle dingen in de hemel, er waren geen oorlogen van enige omvang op de aarde, noch hongersnoden of besmettelijke ziekten. En de Heren van de aarde bezaten voldoende loo'is voor alle faithists, teneinde de l'hin-huwelijken te beheersen voor het voortbrengen van zoons en dochters die zich zouden verheugen in de hemel.

2. En zodra zij op de aarde stierven, werden deze engelennaar hemelse plaatsen gebracht die geschikt voor hen waren, en daar werden zij overgegeven in de zorg van asaphs en kwamen als es'yans binnen. Maar de Heren stelden geen loo'is over de barbaren aan; en zij geboden de ashars slechts om over hun geesten te waken in het uur van de dood, en indien mogelijk, hen naar de geordende plaatsen te brengen van God in Hored. En meestal werden zij zo gebracht. Dit duurde vele jaren; maar na verloop van tijd wekten de huisgeesten de barbaren op en zij begonnen te dromen en visioenen te zien, want hun huisgeesten praatten tegen hen tijdens de slaap. En toen dit gebruikelijk werd, zei Jehovih:

3. Zie, de tijd is gekomen om loo'is aan te stellen die bij de barbaren verblijven. Want hierdoor zal Ik een groot geheim openbaren, hetgeen is dat Mijn uitverkorenen op aarde het niet kunnen bedwingen; want zij zijn een argeloos en onbeschermd volk. Daarom heb Ik de barbaar wijselijk geschapen; want hij zal alle kwaad gedierte en de slangen verdrijven en vernietigen, en de wouden zullen voor hem neervallen.

4. Voor dit doel zullen de loo'is huwelijken uitkiezen met het oogmerk om grote koningen en

koninginnen te verwekken. Maar aangezien in de oude tijd de koningen van Gods profeten afhankelijk waren voor het geven van raad, en zodoende de raad kregen niet te doden, twistten zij: zo zult u in deze nieuwe tijd van de hemel de koningen en koninginnen toestaan de geesten der doden te raadplegen met de talenten die Ik hen gegeven heb.

5. Dit gebeurde ook; en de barbaren werden begeleid door de huisgeesten, waarvan er vele zichzelf een naam aanmaten die prettig was voor het oor, sommige van hen noemden zichzelf God of Heer, of naar een of andere grote koning uit de oude tijd. En deze huisgeesten, dom als ze waren, veronderstelden dat zij zelf die personen waren.

6. Het gevolg van hun domme inbeeldingen was, dat zij de barbaren inspireerden om te geloven dat ze door Goden of Heren geleid werden, of door de geesten van koningen of koninginnen en dus schepten zij nieuwe moed en gingen nadenken. Want zoals door de Goden van de oude tijden was gezegd: sommigen worden door vleierij geleid, sommigen door liefde tot rechtschapenheid, sommigen door eigendunk, sommigen uit plicht; maar er zijn anderen die tot zelfverbetering gebracht kunnen worden door hen ervan te overtuigen dat ze in het bijzonder door een God of Heer gekozen zijn, of door de geest van een beroemde koning of koningin, om wonderen te doen.

7. God zei: Er was een zeker iemand die ziek was en niet door de dokter genezen kon worden; en er kwam een dwaze vrouw, die visioenen zag en ze zei tegen de zieke man: Morgen zult u genezen zijn. God heeft U beproefd; u hebt bewezen sterk van ziel te zijn, en uw God zal de betovering van uw zwakheid van U afnemen; zie, uw God staat U bij.

8. De volgende dag maakte de man gebruik van zijn eigen geest en hij stond op en was hersteld; daarom kan erkend worden dat zelfs misleiding kan bewerkstelligen waar de waarheid niet toe in staat is. Laat de huisgeesten de barbaren dus verder leiden voor een bepaalde tijd, maar weest u waakzaam om op de gepaste tijd nieuwe geesten aan te stellen die hen zullen bijstaan.

9. God zei: Onderricht de Heren dat nu de tijd is gekomen om aan de stervelingen, in het bijzonder de l'hins, de zeven tetracts (overgeërfde eigenschappen) te openbaren; want als de ashars een stap terugtraden, zullen de stervelingen een stap vooruitgaan.

10. Hetgeen zeggen wil: Dit zijn de overgeërfde eigenschappen van alle mensen die op de aarde geboren worden: ANASH, hetgeen betekent: aanhoudende koppigheid in woorden of gedachten; ZIMMAH, boze opzet; RA, genoeg in het kwade; BELYYAAL, nietswaardigheid; AVEN, ijdelheid en eigenwaan; DIBBAH, laster en kwaadsprekerij; en SATAN, leiderschap, en speciaal het behagen scheppen in de andere zes eigenschappen.

11. Dit zijn de leden van het beest (persoonlijkheid) van alle mannen en vrouwen onder de zon, ook is er niemand die ze niet bezit op enigerlei wijze of in graad. Begeef u daarom naar de Heren en zeg tegen hen: Jehovih heeft het begin van de verrijzenis vastgesteld door Aph, Zijn Zoon, hoofd van de Arc van Noe, die de tetracts op de schouders van de mensen heeft gelegd.

12. De maarschalken van de Raad zorgden voor boodschappers, die terstond naar de verschillende delen van de aarde omlaag gezonden werden; sommige van de woorden voor de tetracts waren gekozen in de hemel om als eeuwige namen te worden gegeven, waardoor in latere tijdperken de stammen van de faithists ontdekt zouden kunnen worden: en ze werden precies eender gegeven aan de faithists van Guatama, Jaffeth, Shem en Ham, die de zonen waren van de Arc van Noe en behoed waren op de aarde in die tijd. Want er werd voor gezorgd dat deze woorden gelijkkluidend waren in de Hebreeuwse, Vedische en Algonquin talen, tot aan de komst van het Kosmon tijdperk.

#### HOOFDSTUK XIV

1. De stem van Jehovih kwam tot God en zei: Zie, de tijd komt nader dat Aph, Mijn Zoon, de zorg voor Hored en haar aangelegenheden zal toevertrouwen aan een andere God, voor een volgende vierhonderd jaar. Dit is het gebod van uw Schepper, O God: Hored zal verdergaan naar de tweede verrijzenis; maar de eerste verrijzenis zal door Mijn Heren gevestigd worden.

2. En zodra de Heer over een voldoende aantal zielen beschikt die gevorderd zijn om de tweede verrijzenis te aanvaarden, dan zullen zij naar deze, Mijn heilige plaats, worden gebracht, waar zij verder voorbereid worden voor de volgende verrijzenis.

3. Dit werd volbracht; en er werden hemelse koninkrijken met tronen voor de Heren gevestigd op de aarde en in de gebieden van de Heren, ten behoeve van de eerste verrijzenis. Zodat deze koninkrijken van de Heren drieëndertig jaar voor een verrijzenis kregen toegewezen, aangezien drieëndertig de deling is van een dan, hetgeen overeenkomt met honderd dans in iedere cyclus.

4. Dienovereenkomstig was er elke drieëndertig jaar een verhuizing van een groep uit de eerste verrijzenis van de Heer naar die van Hored, hetgeen Gods tweede verrijzenis was. Waarbij het licht van dan straalde over tweehonderd jaar, vier honderd jaar, vijfhonderd jaar, zeshonderd jaar en duizend jaar, hetgeen de grondslag voor profeteren werd voor elke cyclus van die tijd af gedurende een lange periode.

5. God zei: Sluit de poorten van Hored, en van deze tijd af kunnen in het vervolg slechts degenen van de tweede verrijzenis binnenkomen. En zo gebeurde het. En Hored werd uitgebreid boven Jaffeth, Shem en Ham, tot de tweede graad; maar wat betreft Guatama was dit de aard van haar hemel: De Heer richtte twee koninkrijken op, voor de eerste en tweede verrijzenis, en hij wees de eerste toe aan een gevolmachtigde in zijn naam, maar over de tweede had hij persoonlijk de leiding, terwijl hij zijn mensen onderrichtte bij volmacht van God in Hored. Want deze hemelse koninkrijken werden door de zee gescheiden van elkaar, en de toegang kon niet tot stand komen bij het geringe licht van drieëndertig. Niettemin handhaafden de Heer en zijn dienaren een etherisch schip dat hen in staat stelde de zee over te steken met tussenpozen van elf jaar.

6. Dienovereenkomstig werden er in de hemel (tweede verrijzenis) nieuwe onderwijsinstellingen opgericht, en de geesten begonnen aan de studie van de elementen en de afbeeldingen in es en uz, en de werkwijze van het reizen en het vervoer van stoffelijke wezens. En deze geesten werden op bepaalde tijden onder leiding van ashars omlaag gebracht naar de stervelingen om te helpen bij het teweegbrengen van wonderen en goochelarij. Want de lessen in de tweede verrijzenis omvatten het meesterschap over de stof betreffende het ontleden en samenvoegen.

7. Na het eerste jaar van Gods verblijf in Hautuon, ging hij daar na iedere elf jaar heen en bleef er een jaar van de aardse tijd, zodat hij in tweehonderd jaar achttien bezoeken aflegde. Nu bracht hij na zijn eerste bezoek een bepaald aantal vrijwilligers mee terug, en dat waren zij die tijdens de Arc van Noe verheven waren en na het volgende bezoek bracht hij er tweemaal zoveel mee terug als de vorige keer, en de daaropvolgende keer driemaal zoveel als de tweede, en zo toenemend gedurende de achttien bezoeken. En tijdens het laatste bezoek werd geschat hoeveel hij er in totaal had teruggebracht en het aantal bedroeg duizend miljoen. En zij werden verheven tot de tweede verrijzenis omdat zij geoefend waren door de Goden en Godinnen van Hautuon, onder leiding van Aph, de Zoon van Jehovih.

8. En nu de tijd van dan naderbijkwam, en Aph zou terugkeren om te zorgen voor het opstijgen van Jehovih's oogst, keek God met een vrolijk hart omhoog, want het was duidelijk dat na afloop van de tweehonderd jaar sinds de overstroming van Pan, vele van de op die dag verlore geesten van de aarde gereed zouden zijn om de tweede verrijzenis in te gaan. Daarover profeteerde God en hij zei: Door U, Jehovih, zal ik hen in nog eens honderd jaar verlost hebben voor etherea (Nirvana) als Uw bruiden en bruidegoms.



## HOOFDSTUK XV

1. Jehovih sprak in het licht van Gods troon in Hored en Hij zei: Zie, er nadert een ster!
2. De stem eindigde, maar God en zijn scharen kenden de betekenis, want het was de tijd van Aph om terug te keren en de verlossing van Neph en zijn scharen te voltooien, en ook van zijn Heren en hun scharen.
3. Dus werd de Raad aangespoord om op te zien naar het firmament, en de boodschappers die de stem gehoord hadden en op hun verschillende missies zouden vertrekken, keken ook omhoog terwijl zij zich naar hun plaatsen spoedden; en zij maakten het bekend in de plaatsen van alle hemelen van de aarde, en aan de Heren en hun gebieden op de aarde.
4. En de engelen in de hemel en zij die bij de stervelingen vertoefden, raakten in opwinding en omdat ze in de nabijheid van de stervelingen waren, begrepen die dat er iets ongewoons te gebeuren stond.
5. De Raad van Hored wist niet hoe zij verder moest gaan, want de gebeurtenis ging alles dat zij ooit aanschouwd had, in pracht te boven.
6. God zei: Ik heb Uw stem gehoord, O Jehovih. Ik weet dat er een ster nadert, en groot zal de heerlijkheid daarvan zijn. Schenk mij licht, O Vader. Hoe kan Uw dienaar de omgangsvormen van de Oriaanse hoofden weten? Kijk eens, ik ben als iemand die beschaamd is vanwege de onbekende grootheden in Uw universum!
7. Jehovih's stem antwoordde en zei: Wees niet bang, Mijn Zoon. En laat uw Raad ook sterk zijn. Begin onmiddellijk uw mensen te tooien voordat zij de verrijzenis ontvangen. En zij die Mijn bruiden en bruidegoms zullen zijn, kleed die in het wit.
8. De hele Raad hoorde Jehovih's stem, en zij wijdden beambten in die zich door atmosfeera heen moesten begeven om Jehovih's gebod ten uitvoer te brengen. En de uitgedoste engelen, alsmede degenen die als bruiden en bruidegoms waren gereedgemaakt voor etherea, werden aangewezen om zich in gezelschappen op te stellen nabij de troon van God in Hored; en de aanvoerders van de gezelschappen werden ook van onderscheidingstekenen voorzien, waarop een verslag stond gegraveerd over hun werk op aarde en in de hemel, het aantal en de aard van hun lietedadige werken en opofferingen omwille van anderen, en hun graad van zuiverheid en macht en wijsheid. En de afzonderlijke personen werden onderscheiden met sterren om dezelfde dingen aan te duiden, naar graad en aantal; en de opstelling van hun groep in Hored werd bepaald volgens de regel der muziek, hen waarderende overeenkomstig hun akkoord of dissonant, en hun maatschappelijk aanpassingsvermogen.
9. Want deze dingen gebeurden onder het oog van etherische rechters, aan wie Jehovih gezegd had: Laat de mensen voor U langs gaan, en beoordeel hen zodat ze, gesorteerd en ingedeeld, een harmonieus geheel zullen vormen; want alleen hierdoor zullen zij de kracht bezitten om op te stijgen en in Mijn gebieden van licht te verblijven. Er waren een miljoen van deze rechters, en zij bezetten hun standplaatsen in de verschillende delen van atmosfeera, overal waar de tweede verrijzenis was gevestigd, terwijl elke rechter een streek uitkoos voor hemzelf of haarzelf, want zij bestonden zowel uit mannen als uit vrouwen.
10. En toen de engelen voor hen langs gingen, was de wijsheid van de rechters zo groot dat zij alles bevatten konden dat ooit op aarde of in de hemel was verricht. En door tekenen werd de betreffende beambten aangeraden hoe hen allen uit te dossen en te tooien.

11. En even snel als de gezelschappen van duizend voorbijgingen, werden zij van begeleiders voorzien, die hen naar hun plaatsen brachten, welke tevoren op Gods bevel waren bepaald.

12. Terwijl dit werk aan de gang was, begonnen er lichten te verschijnen in het firmament daarboven; dit waren de maarschalken van de Oriaanse velden in etherea in hun sterrenschepen, koers zettend naar Hored, en hun aantal was enorm. Maar weldra kwam er één die helderder en krachtiger was dan de rest, uit de westelijke Arc van Onak'yi en hij richtte zich rechtstreeks naar Gods troon, helderder en groter wordend terwijl hij naderde. En toen hij Chinvat overschreed en binnen de vortex van de aarde kwam, in de omloopbaan van de maan, spreidde zijn licht zich over de hele atmosfeer van de hemel uit en Hored werd verlicht, en de engelen van Hored werden razend enthousiast.

13. Niet lang liet de stralende ster de engelwereld in onzekerheid, want hij die hem bestuurde was een God van miljoenen jaren, en door zijn wijsheid tot zo'n meesterschap gekomen dat de elementen van aarde en atmosfeer uiteenweken, als verbijsterd door een brandende hemel. Omlaag kwam het sterrenschip, waarvan de majesteit alle plechtstatigheid te boven ging, een ware kroon van pracht, zelfs voor de arena van de Raad van Hored. En hij die kwam, begeleid door een half miljoen, was Sue'ji, maarschalk voor datgene wat spoedig zou komen.

14. God ging staan, groetend, en alle scharen stonden op, waarna Sue'ji de troon besteeg, begroet door God en zijn Raad, die in de nabijheid was. Sue'ji zei:

15. Door Uw Wil, O Jehovih! En God zei: In Uw Naam, O Vader, Schepper! Welkom aan Uw Zoon! En weldra werd de plaats doorgloeid van een gouden licht, hetgeen in de hemel als eerste van alle kleuren geplaatst wordt, en de stem van Jehovih daalde op Sue'ji neer, en Hij zei:

16. Innig geliefden, kom! Jullie die lang verdragen hebben, kom! Geduldig en standvastig waren jullie, Mijn Zoons en Dochters! Zie, Ik kwam in de duisternis en verlostte Mi, want zij was als een tweeling die zwaar beladen is. En de een verbleef bij de moeder, maar de ander zond Ik ter verzorging naar Hautuon. En zij zijn tot rijpheid gekomen, een zoon en dochter-tweeling.

17. Keer U naar Hautuon; zie, de tweeling komt. Zij was het zwakke kind; maar kijk naar haar, O Goden en Godinnen! Haar duizenden miljoenen komen als een lawine van ji'ay-werelden. Open jullie armen, O mijn geliefde Zoons en Dochters.

18. De stem eindigde, en Sue'ji zei: Zodra de oogst van Hautuon is aangekomen, begeleid door de Goden en Godinnen die de kinderen der duisternis hielpen verlossen en hen in bakens van licht veranderd hebben, zullen er drie dagen van ontspanning zijn in atmosfeer, want de scharen van Hautuon zal hun geboortewereld getoond worden, vanwaar zij kwamen, en zij zullen de bloedverwantschap bestuderen en de omstandigheid waaruit zij door Jehovih's Zoons en Dochters werden gered.

19. Maar zie, op de eerste dag zal Aph, het Oriaanse hoofd, neerdalen in al zijn heerlijkheid. En op de vierde dag zullen al uw verrezen Zoons en Dochters naar de etherische werelden opstijgen, waar miljoenen en miljoen zielen, sinds lang bewoners van Nirvana, u opwachten om u te ontvangen. Sue'ji hield op met spreken, na bevelen te hebben gegeven aan de standplaatsen van zijn maarschalken rondom de aarde en haar hemel.

20. God stuurde zijn boodschappers uit en hij zei: Gaan jullie naar Wak'hah en zeg: God zegt: Mijn hemelen zijn geteld en het verslag van mijn werken is weergegeven en opgetekend in de bibliotheken van Hored. En van alle scharen die met uw God hebben gewerkt, zie, u O Wak'hah, bezet de hoogste graad. Kom daarom naar de troon van uw God en wees de gezalfde God van hemel en aarde gedurende de volgende vierhonderd jaar, en zo lang daarna als Jehovih het wil!

21. De boodschappers, begeleid door duizend maarschalken, vertrokken naar Adjun, de plaats van het werk waar Wak'hah verbleef, die geneeskundig verzorger was voor es'yans en doodgeboren sterfelijke kinderen, en ook voor hen die door voortijdige geboorte waren gestorven. En zij brachten Gods boodschap over, waarop Wak'hah antwoordde: Dankzij Jehovih! Zeg aan God dat ik zal komen. Maar laat me eens raden: heel mijn leven, na ongeveer dertigduizend aardse jaren, heb ik getracht te vernemen waar ik het meest dienstbaar zou zijn voor Jehovih en Zijn Zoons en Dochters. En zodra ik denk het te hebben gevonden, komt er een oproep van een andere plaats, en die zegt: Kom hierheen. Waardoor het schijnt dat Jehovih ons altijd verder doet haasten, vlugger dan dat onze wijsheid de noodzaak hiervoor kan ontdekken. Dus zorgden de maarschalken voor een otevan, en Wak'hah werd naar Hored geleid tot aan de voet van Gods troon, waar hij begroet werd en ontvangen onder een roede water, overeenkomstig zijn rang.

## HOOFDSTUK XVI

1. Steeds nader kwamen de bezoekende sterren, de etherische ruimteschepen van duizenden werelden, met talloze miljoenen geëmancipeerde zielen, bewoners van de Nirvanische gebieden van Jehovih. En toen zij de grenzen van de aardvortex hadden bereikt, wachtten ze korte tijd om zich in het gelid op te stellen, opdat hun heerlijkheid zich met die van de ander zou kunnen verenigen, en terwijl zij zo in het grote hemelgewelf verbleven, opende zich aan één zijde een poort temidden van de sterren en van ver daarachter kwam een vreemde en gaderde zon, heen en weer zwaaiend, en dit waren de duizenden miljoenen van de verlostte aarde, die vrijgegeven waren uit de grote velden en wouden van Hautuon.

2. God en zijn heerscharen zagen het. En elke ziel barstte los in gemeenschappelijk gejuich. Het kwam recht op Hored aan. En terwijl het naderbij kwam, begonnen de schermenn en zeilen en wimpels, vervaardigd uit geel, blauw en rood vuur, te golven en te deinen als een schip op ruwe zee, maar gestaag koers houdend in de trillende elementen. Weldra konden beschermingsschepen waargenomen worden, duizenden en duizenden, meereizend met de golvende zon, de scharen van Hautuon.

3. En de beschermingsschepen zelf waren als sterren, en ze vervoerden miljoenen etherische zielen die Goden en Godinnen waren geweest op vele werelden; en zij stelden zich op als vleugels voor de lawine uit Hautuon, om gestaag koers te zetten naar de rode ster, de aarde van de stervelingen. En zo kwam, in eerbiedige orde, de vloot van Jehovih's gelovigen die, slechts tweehonderd jaar tevoren, niet meer waren dan ongedierte dat in de duisternis wroette en diep ondergedompeld was in de dood, zover hun kennis reikte en voor wie de Grote Jehovih en Zijn verheven werelden onbekend waren.

4. Steeds helderder werd die grote golvende zon, bevaren door de onsterfelijke Goden, en groter en meer indrukwekkend totdat, zodra zij de aardvortex binnenkwam, zij als een levend vuur werd, groot als de aarde en met schitterende kleuren, van zwart naar diamant, en blauw en wit en purper, geel, scharlaken, rose, en alle tinten; en levend en fonkelend, met wijd uitstaande schermen, groot als de doorsnede van een wereld, en zeilen en vlaggen die omhoog reikten, zo ver als de maan.

5. Halverwege de vortex van de aarde hield zij stil, en de ontelbare sterren daarachter kwamen nu bij elkaar, majesteitelijk uit elke richting totdat er bijna geen plaats meer was waar de materie van de aardatmosfeer niet gloeide van Jehovih's hemelse vuur. De muziek, die een ogenblik tevoren van Gods troon opsteeg, eindigde nu; want hier kwam het spel van de elementen in harmonie, zoals muziek voor het oor van stervelingen.

6. De caleidoscopische pracht bevond zich eigenlijk niet op één plaats, maar bewoog en veranderde en vormde zich naar de geboden van de Goden en Godinnen; zoals een generaal op aarde zijn leger

hanteert volgens de ontwikkeling van de wapenen, zo ook ontplooiden, in majesteit en luister, de aanvoerende sterren steeds nieuwe en glorieuske veranderingen die door het gehele hemelse firmament reikten.

7. En nu opende zich een andere poort temidden van de sterren; en er werd een trosvormige ster waargenomen, die uit het zuidoosten naderde. Het was als een ster, omringd door sterren, en helderder dan alle anderen. Dit was het sterrenschip van Aph, het Oriaanse hoofd. Alle zielen in het firmament keerden zich met trots en verwondering naar het schouwspel toe. Snel en machtig boven de talloze miljoenen verzamelde Goden en Godinnen, was hij gestegen tot het werk en het bestuur over werelden. En bij het zien van zijn etherische ster fluisterden engelen en Goden: Aph! En de betovering van zijn naam, wijd en zijd bekend in de Nirvanische velden van de geëmancipeerde hemelen, verspreidde zich alom, tot elke ziel zich uitte: Aph! in alle streken van atmosfeera en op de aarde.

8. Nader en nader kwam hij, hield niet stil bij Chinvat, de grens van de aardvortex, maar gestaag en met macht voer hij verder totdat zijn ster in de poort van de hemel stond, en hier hield hij stil, als om het onsterfelijke schouwspel te vervolmaken.

9. Maar een ogenblik later bewoog zich de hele lawine van glorieuske werelden in de richting van de aarde, en omringde haar aan alle kanten en de ster van Aph wendde zich naar Hored, recht naar de troon van God toe.

10. Dit was de ochtend van de derde dag in de tijd van dan, waarvan er nog vier dagen restten. Maar nu zorgden de maarschalken voor hun aandeel; eerst Sue'ji, hoofdman over alle anderen, hij riep uit van Gods troon: Alle Heil, O Aph, Zoon van Jehovih! En de woorden werden aan alle kanten overgenomen en in één adem rond de wereld gebracht. Nader en nader kwamen de grote sterrenschepen en de zon van Hautuon, totdat zij als ware het een net de aardatmosfeer opvulden en samenkwamen in het oosten en westen en noorden en zuiden, en onder en boven; aan alle zijden. En de woorden van de maarschalk: Alle Heil, O Aph, Zoon van Jehovih! spoedden zich als een echo door alle hemelen.

11. Toen kwam Aphs vloot naderbij en hij en zijn scharen gingen van boord, en hij besteeg de troon en zei: Alle Heil, O God Neph, van hemel en aarde! En dit werd ook uitgesproken door de schare van miljoenen. Waarna de tekenen en plechtigheden van de Goden beknopt werden gehouden, en er drie dagen van ontspanning werden afgekondigd. En de engelscharen kwamen uit hun ruimteschepen, of spoedden zich langs de eindeloze keten naar iedere windstreek van de aarde die zij wilden bezoeken. En gedurende drie dagen verbleven de bezoekers op de aarde en in lager atmosfeera, onderzoekend hoe de aarde was geschapen; haar land en water; haar bergen en dalen; haar prooidieren en lastdieren; haar vogels en vissen; en, bovenal, haar sterfelijke mensen en de geesten die op de aarde vertoefden, de grote fantasten die geen hogere hemel kenden. En daarna bekeken zij atmosfeera en de werken van God en zijn Heren: hun verzorgingshuizen, ziekenhuizen, werkplaatsen, scholen en instituten.

12. En op de vierde dag riepen de maarschalken op tot de orde; en zo groot was de discipline onder de scharen en de ordening van de sterrenschepen, dat er in de tijd van een ogenblik rust heerste onder al deze talloze miljoenen mensen.

13. Gedurende de tijd dat ze vrij van plichten waren, mengden de hoofden van vele werelden en Goden en Godinnen zich onder elkaar, en ze wisselden hun verschillende ervaringen uit met betrekking tot de uitgestrekte gebieden van Jehovih's universum, het bestuur over zowel stoffelijke als es-werelden, de kosmogonie van etherische planeten; en het overzicht van de wegen en het wijzigen van de omloopbaan van werelden, of het veranderen van hun aswenteling, en de overdracht van miljoenen zielen naar de ji'ay velden, en de schepping van nieuwe stoffelijke werelden en de

ontbinding van andere, en het samenbrengen van de onterfde geesten en hun uiteindelijke verrijzenis. Er scheen geen einde aan Jehovih's universum te komen, waar zulke wonderen altijd maar doorgaan!

14. Zodra de orde was hersteld, gebod God Wak'hah om op te staan teneinde gezalfd te kunnen worden, en hij zei: In Uw Naam, O Jehovih, zalf ik deze, Uw Zoon, als God van hemel en aarde voor de komende vierhonderd jaren. Leidt U hem in wijsheid en liefde, O Vader.

15. En God bracht een hoeveelheid van de overvloedige eth'ic (etherische stof) bijeen en vormde er een kroon van, plaatste die op Wak'hah's hoofd en zei: Heil, God van hemel en aarde, Jehovih's Zoon! Dit werd uitgeroepen door de scharen. En vervolgens nam God de triangel van zijn hals, de sam'gan, het erstuk van de Goden van de rode ster, de aarde, en God hing hem om Wak'hah's hals en zei: Aanvaard dit erstuk, het symbool van drie entiteiten in één, en draag het tot heerlijkheid van de Grote Geest, Jehovih.

16. Waarop Wak'hah, nu God, antwoordde: Uw wil geschiede, O Vader, Schepper en Heerser over alles. En allen, die zich op de troon bevonden, gingen opzij staan en God, (Wak'hah) besteeg de troon en ging zitten in het midden, waarna de es'enaurs zongen en het loflied klonk rond de gehele aarde. Toen sprak Aph, Zoon van Jehovih, en hij zei:

17. Over vierhonderd jaar, O God, zal ik komen en U en uw oogst verlossen, en uw Heren en hun oogst, voor de heerlijkheid van Jehovih, de Onvergankelijk Almachtige! Amen.

18. En nu ging Aph heen en zette zich aan de voet van de troon, waarna God omlaag kwam volgens het gebruik, en hij pakte zijn hand en zei: Sta op, O God, Zoon van Jehovih, en ga uw gang! En Aph richtte zich op, groetend, en hij en zijn begeleiders vertrokken en gingen aan boord van hun sterrenschip. De es'enaurs zongen, de trompettisten speelden, en de plechtige mars van Jehovih's ZEE VAN VUUR klonk door de hemel en op de aarde.

19. De maarschalken brachten nu hun grote taken in gereedheid; Neph en zijn begeleiders werden aan de rechterzijde van Aph opgesteld in een nieuwgebouwd ruimteschip; naast hem de schepen van zijn Heren en hun begeleiders; na hen, hun maarschalken uit de verschillende gebieden van de aarde en atmosfeera; op hen volgde de schepen van de boodschappers, daarna de werkplaatsmeesters, daarna de verzorgers, daarna de artsen, enzovoort; en tenslotte de afdelingen van de verhevenen van de aarde, die zich nu begaven naar de zonne-avalanche en van dezelfde rang waren. En zij bestonden uit de oogst van Neph voor Jehovih's geëmancipeerde rijken; en het aantal zielen ging alle andere oogsten, die van de aarde opgeheven waren, te boven.

20. En nu was de tijd voor de opstijging gekomen, en Aph zei: Geef ons van Uw kracht, O Jehovih! En zijn woorden weerklonken in alle plaatsen in de hemel en op aarde. De plateaus schudden en trilden. Weer zei Aph: Door Uw kracht, O Jehovih! Stijg op, O Hemel! Stijg op, O Hemel!

21. En de plateaus van de hemelbol kwamen los van hun grondvesten, en bewogen zich langzaam achteruit en naar buiten, van de aarde vandaan. De es'enaurs speelden de mars; de etheriërs scheurden stroken stof af en wierpen ze in Hored omlaag, en daarna vormden ze er bloemen en bladeren van en lieten ze geuren, en ze wierpen ze naar buiten, zodat het omlaag zou vallen in de lagere hemelen.

22. Steeds meer naar buiten bewoog zich de etherische wereld, en scheidde zich van de breedte van de aarde, en steeg daarna langzaam omhoog. Kort daarop wentelde hij om zijn eigen as, en tot nog toe was het een onverdeelde wereld; maar tijdens het wentelen begonnen de verschillende sterren zich te manifesteren en af te scheiden, allen, behalve de oogst van Neph, die de middelste figuur vormde, en dit alles werd omhoog gevoerd door Aph, de Zoon van de Grote Geest.

23. Sneller en sneller steeg het glorierijke schouwspel omhoog, en nog ontzagwekkender en schitterend van luister! Iemand uit Hored was nauwelijks in staat om naar het verblindende licht te kijken. Maar opwaarts steeg het, en verder, naar zijn afgelegen bestemming, totdat het in het firmament daarboven verdween.

## HOOFDSTUK XVII

1. Nu was atmosfeera als een nieuwe hemel, zonder bezoekers, en gereed om het werk te hervatten na een heerlijk feest. Dus stuurde God onmiddellijk alle werkkrachten naar hun plaatsen, en de fabrieken, scholen en instituten, verpleeghuizen en ziekenhuizen wemelden weer van bereidwillige werkers.
2. En Hored had voorspoed in alle afdelingen; en zo was het met alle afdelingen van de Heren op aarde; en de stervelingen genoten ook voorspoed onder het licht van de Grote Geest.
3. Gedurende vierhonderd jaar regeerde God in de hemel, en zijn Heren onder zijn leiding, en de tweede dan van Aph kwam over aarde en hemel. Aldus benoemde God An'on als zijn opvolger. En nu kwamen Aph en zijn begeleiders om God te verlossen; en zijn Heren en mensen maakten zich gereed voor hun verrijzenis naar etherea.
4. En het aantal van Jehovih's oogst bedroeg duizend miljoen zielen.
5. En God (An'on) regeerde zijn tijd, en zijn Heren onder zijn leiding, en zij werden eveneens verlost door Aph, maar bij volmacht, en de oogst van Jehovih bedroeg achthonderd miljoen zielen.
6. En zijn opvolger, God van Hored en atmosfeera, en zijn Heren volbrachten hun dan, en zij en hun oogst werden ook bij volmacht van Aph verlost; en het aantal bevrijde zielen bedroeg zeshonderd miljoen. En Jehovih gebod Aph om de aarde en atmosfeera toe te vertrouwen aan de opvolgers van Ra' zan van Garowista, in Ems, van de etherische falanx van Ar'doth 80.
7. En de volgende oogst van God en zijn Heren bedroeg tweehonderd miljoen zielen. Hierna ging de aarde gedurende achthonderd jaar door de a'ji van Urk'stand, en het licht van de hoogste hemel ging verloren voor de aarde en atmosfeera; dus was er geen oogst voor de etherische rijken. En vanwege de duisternis in atmosfeera, begon dit onder te gaan in hada; en de zeven entiteiten van de tetracts (slechte eigenschappen) schoten wortel in Hored, en ze verspreidden zich door de gebieden van God en zijn Heren. En velen in de hemel stonden op en maakten zichzelf bekend als Goden en Heren en verkregen volgelingen, sommige van hen met een omvang van drie miljoen zielen.
8. En deze valse Goden maakten slaven van hun volgelingen, dienstbaarheid eisend, en als beloning gaven ze armzalige behuizingen en leefregels; en door het werk van hun slaven verfraaiden ze hun eigen woningen en steden in hada.
9. Sinds de oude tijden heeft Jehovih gezegd: Eeuwig houd Ik de stervelingen de dood voor ogen opdat zij de overgang van het stoffelijke naar het geestelijke leven niet zullen vergeten; anders zouden zij mogelijk betwisten dat deze dingen door Mijn hand gebeuren. Maar Mijn hemelse verrijzenissen liggen ver uiteen, en de bewoners daarin verliezen het vertrouwen in degenen boven hen. Door vertrouwen wordt alle macht en heerlijkheid verkregen; daarom heb Ik geëist dat de engelen vertrouwen koesteren in de volgende verrijzenis.
10. Maar tijdens de laatste duizend jaar in atmosfeera waren er geen verrijzenissen naar etherea en velen vervielen tot ongeloof aan de geëmancipeerde hemelen en dus vestigden zij zich overal en bouwden hemelse koninkrijken op eigen gezag en voor eigen heerlijkheid. En met het doel verheven koninkrijken te bezitten, zonden zij hun slaven terug naar de stervelingen om die te inspireren met de glorie van de valse koninkrijken van hun Goden, zodat anderen op hun beurt ook slaven zouden kunnen worden.
11. Zo ontstond er opnieuw verwarring in de hemel en het beïnvloedde de stervelingen door de aanwezigheid van de engelen, en oorlog en ellende verbreidde zich over de naties en de stammen





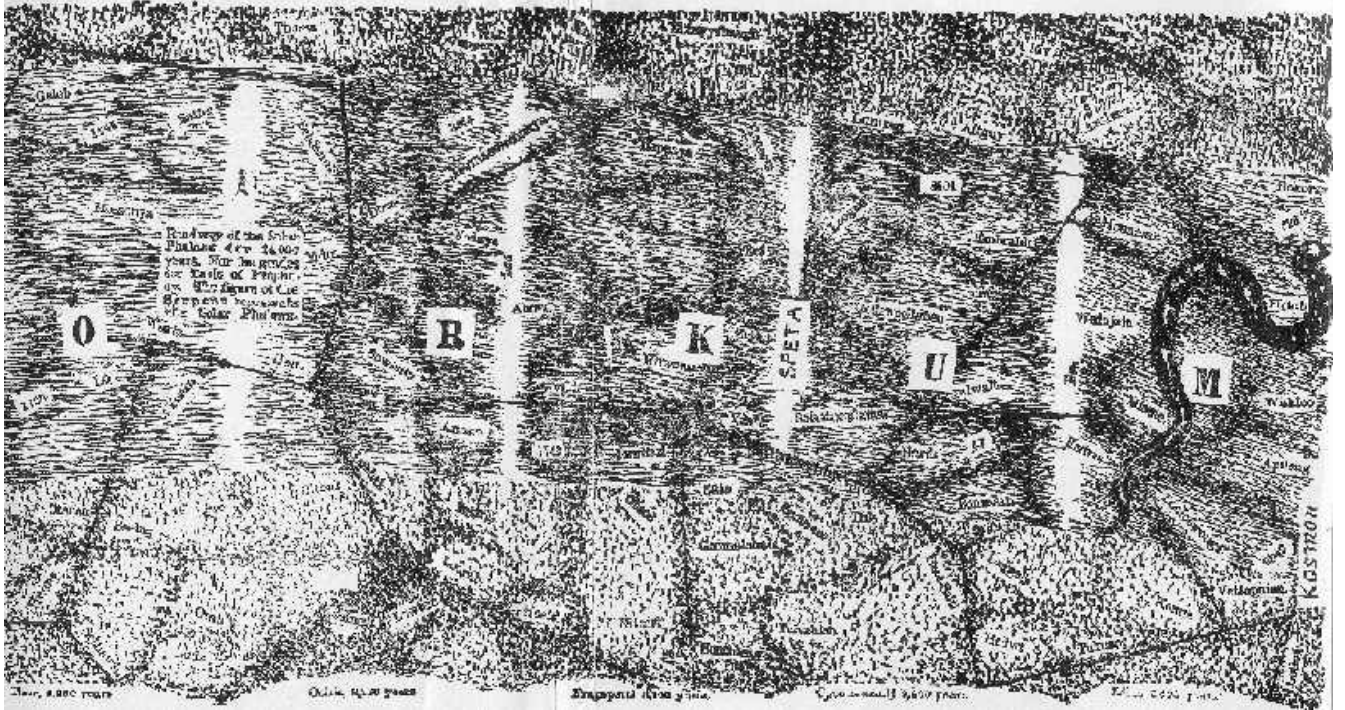

Thor, 3,200 jaren; Osiris, 3,800 jaren; Fragapatti, 3,100 jaren; Cpenta-armij 2,400 jaren;  
Lika, 3,400 jaren

**Einde van het BOEK van APH, de ZOON van JEHOVIH**

## EERSTE BOEK VAN DE VIJF HEREN

Dit is van dezelfde tijd als het Boek van Aph, de Zoon van Jehovih. En zoals het laatste gaat over de hemel, zo gaat het Boek van de Heren over de aarde. Om die reden volgt dit boek op het voorgaande.

### HOOFDSTUK I

De geschiedenis van de Vloed.

1. Luister naar mij, O mens, ik ben de Heer, de God van de aarde, de Zoon van Jehovih! Ik ben een van uw oudere broeders. Ik, uw Heer, met mijn Broeder-heren en Goden, spreek in de Naam van Jehovih en zeg:

2. Vrede en geduld voor U allen, opdat U mijn woorden zult begrijpen, en er getuige van bent dat hemel en aarde in ieder deel aan Jehovih behoren, en dat alle mannen en vrouwen Zijn Zoons en Dochters zijn, tot in eeuwigheid.

3. Zoals over sterfelijke koninkrijken koningen zijn aangesteld, en over keizerrijken keizers, en over legermachten generaals, zo heeft Jehovih in Zijn hemelen bepaalde hoofdlieden gekroond voor de duur van tijden en over plaatsen, en hen bepaalde namen gegeven waarmee zij aan mensen en engelen werden bekendgemaakt, zodat de ordening van de hemelen de heerlijkheid en het gezag van Jehovih zou kunnen bewijzen.

4. Door de tijden heen, geëerd in de hogere hemel en bekend aan de mensen van de aarde als Jehovih's Heer, Gebieder van het hemelse licht op aarde, en Vredestichter tussen het Al-Licht en de Totale Duisternis, en Heer van de aarde en Here God genaamd, zo zijn ik en zijn mijn voorgangers en opvolgers gedurende duizenden jaren onder de stervelingen bekend geworden.

5. Terwijl er gezegd wordt: De Koning sprak aldus; en generaties later als er wordt gezegd; Alzo sprak De Koning; en alle mensen weten dat het niet dezelfde man was, naar niettemin De Koning, zo maak ik, de Heer, mij bekend, en mijn voorgangers en opvolgers; want zij allen zijn, of waren, de Heer.

6. Daarom verkondig ik, de Heer, krachtens mijn eigen gezag en in Jehovih's Naam, het licht en de duisternis van het verleden, want voorzover ik verheven word door de Vader, zo bent U allen op uw beurt in afwachting in de hemelen daarboven, om Heren en Goden en Godinnen te worden.

7. Teneinde uw zielen op te trekken in de hemelse verrijzenissen en één te worden met de Vader in gerechtigheid en goede werken, zond Jehovih Zijn Zoons en Dochters naar de aarde omlaag, openbarend de glorie van Zijn koninkrijken in de etherische werelden.

8. Maar vanwege de duisternis van de mensenziel begint de mens de woorden van zijn Heer te bespotten, en zegt: Hoe kan ik Heer worden, of God? Zie, zijn woord werd niet gehoord; niemand heeft zijn spraak opgeschreven.

9. Was het niet zo in alle tijden op de aarde? En vanwege deze duisternis onder de mensen hebben zij de zonden van hun eigen harten blootgelegd. Want uit de monden van mijn uitverkorenen, die mijn woorden uitspreken, komen woorden van waarheid en liefde en goedheid, en de verhevenheid van goede eigenschappen. Maar van degenen die mij verloochenen, komt verdorvenheid, oorlog, hebzucht, en de hang naar aardse zaken omwille van het ego.

10. Zie, ze hebben spitsvondig geredeneerd over woorden en over de betekenis van woorden. Men zegt: Hoeveel van dit kwam van de Heer, en hoeveel van de profeet? Zij maken zichzelf tot

rekenkundigen over een zaak die los staat van het onderwerp van de rechtvaardigheid van hun eigen ziel, die ten grondslag ligt aan Gods wensen.

11. Zijn niet alle woorden op zijn hoogst slechts afbeeldingen of schilderijen van de geest die ze bedacht? En of nu de kapitein (Heer) of zijn soldaat (engel) het licht aan de profeet overdraagt, wat doet het er toe voor de man of vrouw die Jehovih tracht te dienen door goede werken te verrichten?

12. Sommigen hebben gezegd: Ik heb al wat ik bezat aan de armen gegeven, en ik sta vroeg op en bezoek de zieken; en 's nachts waak ik bij hen; en ik verzamel de wezen en hulpelozen, en maak hen zo vrolijk in hun hart, dat zij Jehovih ervoor danken dat zij geschapen zijn. Nu weten alle mensen heel goed, dat zo'n houding voortkomt uit hen die mijn woord herkennen, of het nu uit de mond van een klein kind komt of van de pen van een dwaas.

13. Wie zal dan geen vreugde vinden in het woord van de Heer? Weten zij niet, dat ik dezelfde ben vandaag, gisteren en in eeuwigheid? En waarom willen zij met hun verstand niet bemerken dat mijn woord zowel nu komt als in de oude tijden het geval was?

14. Zie, ik ben niet slechts voor een man, noch voor een vrouw of voor een boek; maar waar ook het licht van de wijsheid en het verlangen naar deugdzaamheid en heilige daden uitstraalt, daar zal mijn spraak zich openbaar maken. Is Jehovih niet groots, als het universum, en onveranderlijk? En met Hem in harmonie te zijn, is dat niet het totaal van alle wijsheid?

15. Indien daarom uw Heer, of uw God de eenheid met de Vader heeft verkregen, en hij gezag krijgt op de aarde, met zijn miljoenen engelen die ook het hoger licht kennen, en U door hen wordt geïnspireerd om Jehovih's wil te volbrengen, wat zal de mens dan hebben in te brengen tegen de hemel of haar afgezanten?

16. Ik verkondig de vrijheid voor alle mensen in Jehovih's naam, maar met de vrijheid schenk ik tevens de ervaring van de Heren van de aarde. Laat daarom mijn profeten overal de afbeeldingen uit het verleden op hun eigen manier verfraaien; en voorzover de beeltenissen het vertrouwen in Jehovih en Zijn Werken verstevigen, en Zijn Macht en Zijn Heerlijkheid, wees dan omzichtig om daarvan voedsel te verlangen. En beter dan datgene te vernietigen dat in de naam van Jehovih gegeven wordt, gaat u aan het werk om Zijn licht te versterken op uw eigen manier.

17. Hierin ligt wijsheid; want zij die streven naar het licht van mijn gezag zullen mijn engelen ontvangen in mijn naam; en door de woorden waarmee zij trachten mijn gebeden uit te drukken, zullen zij worden gekend als de mijnen.

18. Alle woorden kwamen van de Heer uw God; door hem werd de mens opgericht op de aarde. Toen het eerste ras in de aarde ten onder ging, verrees de tweede mens door mijn engelen en werd de gelijke van Heren en Goden, en in staat tot het weten van goed en kwaad.

19. Maar zoals het licht van een volwassen man verschilt van dat van een kind, zo, in verschillende graad, was het licht van de mensen; en degenen met het hogere licht werden faithists (I'hins) genoemd, omdat zij bemerkten dat Wijsheid alle dingen vormde, en heerste voor de uiteindelijke heerlijkheid van de Al-Ene; maar degenen met het mindere licht werden Kaïn, de Druk genoemd, omdat hun vertrouwen meer op sterfelijke dan op geestelijke zaken was gericht.

20. En de faithists werden ook het uitverkoren volk genoemd, omdat zij God kozen, die Heer is over corpor (de stof); maar de Kaïnieten, de druks, werden ingedeeld als de vijanden van de Heer, omdat zij offerden door middel van de oorlog en dood, datgene wat Jehovih het leven gaf. En deze twee volkeren hebben op aarde geleefd sinds het begin, en zelfs tot op deze dag.

21. En ik, de Heer, Zoon van Jehovih, gaf de mens een bepaald gebed, dat luidde: Gij zult de Heer uw God liefhebben met geheel uw ziel, uw wijsheid en kracht. Maar de mens bezat weinig sterkte in deze zaak; toch vroeg ik niet meer dan hij geven kon. En een ander gebod luidde: Gij zult niet doden; hetgeen de mens gehoorzaamde, er was geen oorlog in de wereld.

22. Op dezelfde manier gaf ik het licht van de hemel aan alle mensen, maar mijn vijanden verdraaiden mijn woorden teneinde hun zonden voor zichzelf te rechtvaardigen. Want de Vader woont zodanig in de mens, dat deze kan oordelen over waarheid en heiligheid. Want als de ene mens zegt: De Here zegt, gij zult niet doden; maar iemand anders zegt: De Heer zegt: Gij zult doden, dan zal niemand zich vergissen over hetgeen in feite van de Heer komt. Immers, de Heer geeft niemand het leven als hij wenst dat deze gedood zal worden.

23. Zo werd mijn woord door de mens verdraaid en het weinige licht dat niet verloren ging, trachtte de mens te verduisteren. Niettemin vermenigvuldigde de mens zich en bewoonde de aarde, steden en naties bouwend en hij gedijde in alle aardse dingen gedurende bepaalde tijden. Maar toen ik naar de aarde kwam om de ziel van de mensen op geschikte wijze te ontwikkelen, en voor zijn eigen uiteindelijke geluk in de etherische werelden, werkte ik niet met hen die geen acht op mij sloegen, maar ik liet hen doorgaan in hun eigen verwaandheid; en zij raakten verdeeld onder elkaar, en oorlog en pestilentie en andere ziekten kwamen over de stervelingen, hetgeen hun verdere ondergang ten gevolge had.

24. En de geesten van hen die mij ontkenden op de aarde, ontkenden mij ook in de hemel; en ze bleven wonen bij de mens op de aarde, in hun koppigheid en eigendunk. Zodat de wereld in de loop der tijd werd overspoeld door geesten uit de duisternis, die de hemel niet kenden. En het gebeurde dat mijn vijanden mijn uitverkorenen overal versloegen.

25. In de vier grote delen van de aarde, in Vohu, Jud, Thouri en Dis (zie Sethantes II : 28) lieten zij niemand in leven van het l'hin-ras. In Wagga (Pan) bezat ik nog een overblijfsel; en zij waren heinde en ver verspreid, en ze verborgen zich in afgescheiden plaatsen voor hun boosaardige vervolgers.

26. Ik had hen gezegd: ieder levend ding dat uit de grond opgroeit zal U tot voedsel zijn; maar van al hetgeen waar de levensadem in is, en dat van bloed en geest is, zult u niet eten. Wie dus bloed vergiet waarin het leven is, lokt zijn eigen bloed en geest uit tot verspillen. Naar Gods gelijkenis werd de mens tot erfgenaam van de aarde gemaakt, en alle dingen daarop.

27. Wees vruchtbaar en vermenigvuldig u; breng voort in overvloed ter gedachtenis aan de Heer God van hemel en aarde.

28. En de besnijdenis gaf ik als maatstaf voor de afzondering van mijn uitverkorenen.

29. Maar er waren reuzen (druks) in die dagen en in de tijd erna; en mijn uitverkorenen gingen met hen om, en zij baarden hen ook kinderen. En hun vlees werd verdorven, zodat zij bezocht werden door ongedierte van de tijd van hun geboorte tot de tijd van hun sterven. En zij kregen ontstekingen in het hoofd en in de keel met zweren en aanhoudende pijnen; en in de longen en gewrichten het gif van de dood. En de nazaten die door hen werden verwekt, waren behept met zonden van hun vaders en moeders, en zij kwijnden weg in ellende of stierven in hun kindsheid.

30. En dus bevolkten zij de hemel met ontijdige geboorten en met geesten van duisternis die op hun beurt terugkeerden en de stervelingen teisterden.

31. En ik zei: Ik zal de mens vernietigen van het oppervlak van de aarde; want het vlees van de mens is verdorven, aangezien hij door het eten van vlees en onverstandig samenwonen zijn ras op de aarde verdorven heeft.

32. En ik, de Heer, riep mijn uitverkorenen, die vervolgd werden en zich verborgen in de dalen en bergen, zelfs op de toppen van de bergen in het land Pan.
33. En ik zei tegen hen: Omdat u mijn geboden gehouden hebt: kom tevoorschijn en luister naar het woord van de Heer uw God. En zij kwamen voort uit hun vluchtplaatsen, duizenden en duizenden van hen. En ik zond mijn engelen naar hen toe en zei:
34. Zeggen jullie tegen mijn uitverkorenen: Dit is het woord van de Heer uw God: U hebt genade gevonden voor mijn aangezicht, want u alleen, van al hetgeen dat op de aarde is, hebt mijn geboden gehouden; en u hebt rechtvaardigheid gezien in het zaad van uw geslachten.
35. Ga daarom heen, en bouw voldoende schepen voor mijn uitverkorenen, en begeef u aan boord, waar niemand u kan vervolgen of vernietigen.
36. Want zie, ik zal een watervloed over de aarde brengen, zelfs boven de hoogste heuvels; want ik zal de verdorvenheid daarop vernietigen, en het reinigen van alle ongerechtigheid.
37. Neem daarom van alle voedsel dat goed is om te eten, en breng het bijeen in de schepen; want de vloed zal gedurende honderdvijftig dagen blijven; en u zult niet uitgaan om iets te zoeken waarmee u zich wilt voeden.
38. En de engelen van de Heer begaven zich naar de faithists van God en inspireerden hen om schepen te bouwen, zowel in de dalen als op de bergen; gedurende twee hele jaren bouwden zij die, en toen waren ze voltooid.
39. En de hemelse engelen telden de schepen, en het waren er honderd achtendertig. En de schepen stonden op de bergen en in de dalen; nergens bij de wateren stond een van de schepen, die gebouwd waren.
40. En de aarde bevond zich in de Arc van Noe, in het hemelse firmament, op de plaats en graad van zeshonderd op de a'ji-wegen, 24.000 jaar voor Kosmon.
41. En de Heer gebod de uitverkorenen aan boord van de schepen te gaan; en zij gingen; en op dezelfde dag werden de sluizen van de hemel en de aarde geopend.
42. En de aarde schudde heen en weer, als een schip op zee; en de regens vielen in stromen; en luide donderslagen kwamen van onder de fundamenten van de aarde. En de zee kwam over het land; eerst op de dalen en toen op de bergen, zodat de schepen op de wateren dreven.
43. Maar het land werd verzwolgen, heuvels en valleien, en al het leven ging onder, behalve de l'hins, die wegdreven in de schepen.
44. En de Heer zei: Ik telde hen die gespaard werden, en het waren er twaalfduizend vierhonderdentwintig; en dit waren allen die overbleven van het eerste ras van de mensen die op twee voeten gingen.
45. Zie, ik zal hen naar alle delen van de aarde voeren, en die opnieuw bevolken met het zaad van mijn uitverkorenen.
46. En Jehovih blies Zijn adem over de schepen van Zijn Zoons en Dochters; Hij blies hen over de oceaan; blies hen naar het oosten en westen en noorden en zuiden.
47. Door Gods wil werden de schepen in vier vloten bijeengebracht, vierendertig schepen in iedere

vloot, behalve twee schepen die een aparte vloot vormden.

48. De Heer zei: Ik zal de vloten van mijn uitverkorenen namen geven, en hun namen zullen eeuwigdurend op de aarde blijven. En de Heer noemde hen Guatama, Shem, Jaffeth, Ham en Yista.

49. De Heer zei: Uit hen, mijn zaad, zal ik de hele aarde in al haar delen bevolken. En opdat, geslachten lang gedurende duizenden jaren, het werk van mijn handen gekend mag worden; geef ik hen een teken, en dat is mijn verbond met hen en hun erfgenamen voor altijd:

50. Dat is mijn halve cirkel, in de vorm van een regenboog, en welk volk dit, mijn teken, ook draagt, het zal zijn als een herinnering aan mij betreffende mijn verbond. Ook zullen zij niet afgesneden worden van hun erfenis, die ik hen gegeven heb.

51. En de uitverkorenen keken uit hun schepen, en de lucht werd schoon, en er stond een regenboog in het firmament; en door het licht daarvan werd het land, waar de Heer zijn volk heen bracht, gevonden.

52. En in honderdvijftig dagen sinds het begin van de vloed werden de schepen op hun verschillende plaatsen gebracht; zoals de Heer hen bestemd had, zo landden zij in de verschillende streken van de wereld.

53. De vloot die Guatama heette, werd naar het oosten gevoerd, en het land waar ze terechtkwamen werd eveneens Guatama genoemd. De Heer zei: Van deze plaats uit zullen mijn uitverkorenen zich naar het noorden en zuiden verspreiden. Maar zij zullen de landen ten oosten of westen van de zee niet bewonen; want zij zullen een getuigenis zijn van deze landingsplaats uit het continent Pan in de komende tijd.

54. God zei: Laat mijn volk namen geven aan de plaatsen waarheen ik hen leid; want deze namen zullen in het Kosmon tijdperk het werk van mijn handen uit die dagen aantonen.

55. De vloot van twee schepen, die naar het noorden werd gevoerd, werd Yista genoemd, dat Zha'pan heette in de taal van Wagga, dat hetzelfde land is dat tot op deze dag Japan wordt genoemd, wat betekent: overblijfsel van het continent Pan, want het lag in het noorden, waar het land in tweeën gespleten werd.

56. En de Heer zei tegen hen: Zie, acht Hi'dan (24.000 jaar) zullen komen en u zult zijn als een sleutel voor het openen van de werken des hemels; want van alle volken zult u gerekend worden tot het oudste in de wereld. En totdat ik kom en de zee ontsluit, zult u een afgezonderd volk blijven van alle stammen en naties.

57. Bewaar daarom de namen van mijn riten en ceremoniën, en in het bijzonder de namen van het land en het water, en het firmament daarboven, en de schepen die het water doorploegen, en alle klanken die de mens hoe dan ook met de keel maakt en zonder de tong en de lippen; want in de tijd van mijn heerlijkheid op de aarde zult ge eveneens verheerlijkt worden. Bewaar ook de vrede en gerechtigheid en nijverheid, want u zult een getuigenis zijn in later tijd betreffende de tegenwoordigheid van mijn hand en ook van de Grote Geest. Zo werd Japan gekoloniseerd, en het duurt tot op deze dag.

58. De vloot die Jaffeth heette, werd naar het westen en naar het noorden voortgedreven, en het land werd Jaffeth genoemd gedurende duizenden jaren daarna, en het is hetzelfde als Chine'ya (China) tot op deze dag.

59. De vloot die Shem heette, landde in het zuiden, en het land werd Shem genoemd gedurende duizenden jaren daarna, en het is hetzelfde als Vind'yu (India) tot op deze dag.

60. De vloot die Ham heette, landde in het zuidwesten, en het land werd land van Ham genoemd gedurende duizenden jaren, en het is hetzelfde als Egypte en Afrika tot op deze dag.
61. God zei: Zie, mijn uitverkorenen zullen vele tekenen en woorden openbaarmaken, die aan elkaar gelijk zijn in deze verschillende delen van de aarde.
62. Zij zullen de vloed herdenken.
63. Zij zullen afgoderijen verwerpen, en slechts de Grote Geest, Jehovih, vereren.
64. Zij zullen de halve cirkel bezitten.
65. Zij zullen de triangel bezitten.
66. Zij zullen de vier dagen van de maansverandering aanhouden als heilige dagen, en het zullen de mis (maans) dagen worden genoemd.
67. Zij zullen besneden zijn.
68. Zij zullen zich de zeven tetracts (kwade eigenschappen) herinneren: DIBBAH, het lokkende kwaad; RA, het vleselijke kwaad; ZIMMAH, het spottende kwaad; BELYAAL, nietswaardigheid; AVEN, ijdelheid; ANASH, plezier in vernietigen; SATAN, verlangen naar leiderschap, dat is de kapitein van de dood.
69. Zij zullen drie grote lichten bezitten: Or, het Allerhoogste; God, zoon van Or; Heer, (Adonya) uitvoerend leider van hemel en aarde.
70. Zij zullen drie kleinere lichten bezitten: Gods engelen en Heren; de profeten; de rabbah's.
71. Zij zullen drie vervangende symbolen van het licht bezitten: de zon, de maan en de brandende vlam.
72. De Heer zei: En mijn uitverkorenen zullen deze lichten en symbolen, tekenen en tijden gebruiken in al die gebieden van de aarde, waar ik hen gevestigd heb.
73. En in het Kosmon tijdperk zal ik komen en hen het geraamte tonen van mijn bouwwerk, dat ik opricht voor de Almachtige.
74. God zei: Nu was de wereld een eenheid van taal en spraak; in alle plaatsen van mijn volk spraken ze eender, mens tot mens.
75. Niettemin woonden er in alle delen van de aarde holenmensen, die zwart en bruin waren en in de grond wroetten; en zij hadden lange armen en gebogen ruggen, en ze waren naakt en schaamden zich niet, en om die reden werden zij DRUKS genoemd.
76. De Heer sprak tot de uitverkorenen (de l'hins), en hij zei: Aanschouw de aarde! Ik geef haar aan u, om voor altijd uw bezit te zijn.
77. Vermeng u niet met de druks, want zij hebben geen verstand en zij zijn geen erfgenamen van het eeuwige leven.
78. Nu vroegen velen aan de Heer: Indien zij geen verstand hebben en geen erfgenamen van het

eeuwige leven zijn, hoe zal het onze kinderen dan vergaan, die in de kindsheid sterven?

79. De Heer zei: Dit is een kwestie van het zaad, en niet van geleerdheid. Wie ook uit mijn uitverkorenen geboren wordt, die zal mijn eeuwig koninkrijk beërven.

## HOOFDSTUK II

1. De Heer zei: Een verstandige dokter verwijdert een aangetast lichaamsdeel en spaart zo de romp om te genezen.

2. Zag ik niet de verdorvenheid van de stammen der duisternis, de druks; en dat de handelingen van de mensen de aarde nutteloos zouden maken?

3. Waarvoor bestaat de wereld indien zij geen erfgenamen voor het eeuwige leven voortbrengt?

4. Zie, ik zag dat mijn uitverkorenen waren uitgeroeid in alle delen van de aarde, behalve in Pan. En ik zag dat degenen die hun verdelgers waren, op hun beurt bijna elkaar hadden uitgeroeid.

5. En ik zag, dat indien ik de overblijvenden van mijn volk hierheen zou brengen, zij zichzelf weer zouden kunnen oprichten om het zaad van een machtig volk te worden.

6. Maar wat het land Wagga (Pan) betreft, dat verkeerde al in de pijnen van de dood. En de druks waren als een woekerende zweer geworden; en de geesten der doden, tienduizenden miljoenen van hen, wilden hun greep op de stervelingen niet opgeven, zolang er leven op de aarde was.

7. En ik zond mijn engelen rondom de gehele wereld, en ik bracht de geesten der duisternis bijeen, bracht hen tezamen naar het land Wagga.

8. En toen mijn werk in gereedheid was, hief ik mijn hand op, als een dokter die een aangetast lichaamsdeel zou afkappen, en ik kliefde het continent Pan vaneen en liet het onder de wateren verzinken.

9. En mijn engelen leidden mijn uitverkorenen uit dat land, en geen van hen kwam om.

10. Ik zei tegen de beschermengelen, die ik de mens gegeven had: Laat mijn volk, in de landen waar ik hen naar toe zal brengen, heuvels opwerpen en ommuurde steden bouwen, met ladders om naar binnen te gaan, volgens de manier van de Ouden. In al de delen van de aarde zullen zij op dezelve manier bouwen.

11. Want in de tijd van Kosmon zullen hun overblijfselen het getuigenis zijn, dat de l'hin vooraf ging aan de lhuan, het koperkleurige ras op de hele wereld.

12. Zo zal ook ik, de Heer, er voor zorgen dat in het Kosmon tijdperk het verzonken land Wagga wordt ontdekt, opdat de stervelingen de grootheid van de werken van de Heer zullen beseffen.

13. In die dagen woonden de l'hins niet alleen, maar in steden en dorpen; en zij gingen gekleed. En zij bewerkten de grond en brachten granen en zaden voort die goed waren om te eten; en vlas en hennep, waarvan zij kleding maakten om het lichaam te bedekken. En hun voedsel bestond uit alle soorten kruiden en wortelen, en graan en zaad, en vruchten die uit de aarde afkomstig waren; maar zij aten geen vlees of vis, noch iets dat de levensadem had geademd.

14. Zij zwoegden overdag, en brachten in hun steden de vruchten van hun werk; en zij sliepen in hun



steden, en op de heuvels in de nacht, opdat zij niet door roofdieren en slangen zouden worden lastig gevallen.

15. En iedere stad had een rab'bah (hoofd vader), die bekend was met de wegen van de Heer; door de rab'bah werden de altaren van de Heer gebouwd en de tijden van de gewijde dagen voorspeld.

16. En de rab'bah vervaardigde gegraveerde optekeningen in steen, die hij aan zijn opvolgers onderwees, en aan iedereen die wilde leren over de Heer.

17. En de Heer verbleef bij hen; en zij hielden de geboden en vermeerderden zich bovenmate in al de gebieden van de aarde.

18. Ook was er in die dagen geen oorlog in welk land dan ook onder de zon.

19. Maar zie, drieduizend jaar later, waren er duizenden steden en honderdduizenden inwoners, die zich over de landen van de aarde verspreid hadden.

20. En zij hadden schepen gebouwd en voeren over de zeeën, en zij bewoonden de eilanden daarin, in het noorden, zuiden, oosten en westen.

### HOOFDSTUK III

De geschriften van die dagen.

1. God zei: Zie, opdat mijn volk oprecht zal blijven, geef ik hen en hun opvolgers bepaalde gewijde woorden die voor hen de verplichting tot mijn verbond zullen zijn tot in eeuwigheid.

2. Zeven graden van gewijde ritenschenk ik mijn volk. En niemand zal de tweede aanvaarden voordat hij alle woorden van de eerste heeft geleerd; noch zal hij de derde aanvaarden voordat hij alle woorden van de tweede heeft geleerd, en zo zal men alle gewijde woorden leren; van mond tot oor zullen ze geleerd worden door elke man en elke vrouw van mijn volk, zegt de Heer.

3. Luister dus naar de woorden van de dienaren van de Heer:

4. Ik zal de profeten van de Heer mijn God dienen.

5. Genees mijn vlees, O God (iod) (gau) en maak mij vrij van gif.

6. De Heer is mijn geest (s'pe), onzichtbaar in de hemelen.

7. Hij is alle macht, en wijsheid en liefde en toorn.

8. Hij kan genezen, en hij kan het vlees uiteenscheuren, en doden.

9. Zijn profeten staan in zijn gunst; zij kunnen zijn stem horen en vertolken.

10. De Heer is mijn beschermer, tienmaal daags zal ik hem gedenken.

11. God, die de Heer is, kan het bloeden stelpen; stop het, O Heer.

12. Hij schonk het bloedstelpen als kracht van de hand van de profeten.

13. Beschaam mijn vijanden, O God.
14. De ashars (engelen van de Heer) zijn mij tot schild.
15. Ik zal de l'hins, het gewijde volk van God, eer bewijzen. Zij zijn mijn broeders.
16. Dit was de eerste les. De Heer zei tot zijn profeten: Ga naar de druks en laat hen in een kring op de grond gaan zitten, en gaat u in het midden staan, en zeg; Zie, O druk, de Grote Geest heeft gesproken; ik heb Zijn stem gehoord. Zijn woorden zijn heilige woorden; wie ook Zijn woorden leert, zal macht hebben over ziekte en gif en bloeding. En, indien het een vrouw is, zal zij vruchtbaar worden en grote vreugde kennen. Hef uw handen op en herhaal de woorden van de Heer.
17. En zo gebeurde het, de profeten onderwezen de woorden van de Heer, te weten:
18. Gezegend zij de naam van de Heer. 's Morgens zal ik het zeggen, 's middags zal ik het zeggen, 's avonds zal ik het zeggen: Gezegend de naam van de Heer.
19. Ik zal kleding dragen om mijn naaktheid te bedekken, omdat God het van mij verlangt.
20. Ik zal niet stelen, noch onwaarheid spreken.
21. Indien mijn broeder neemt wat van mij is, zal ik niet kwaad zijn, noch hem veroordelen; maar ik zal het aan Gods profeten voorleggen.
22. Ik zal geen geweld gebruiken, want het is Gods gebod.
23. Hetgeen nu volgt, was de derde:
24. Ik zal slechts één vrouw hebben; ik zal geen andere vrouw aanhangen terwijl zij leeft. Ik zal slechts één echtgenoot hebben; ik zal geen andere man ontvangen terwijl mijn echtgenoot leeft.
25. Ik zal geen man of vrouw toelaten in de oe'ugah (het kamp), die besmet is (melaats). In de naam van de Heer zal ik hen verdrijven.
26. Ik verwerp hen; noch zal ik mij met hen inlaten, want het is Gods gebod.
27. Het vierde gebod zegt:
28. Ik stop met de jacht; maar wat ook naar mij toekomt, en voedsel voor de mens is om te eten, zal ik doden. (betreft de druks, de l'hins doodden niet en aten vis noch vlees). De vissen zal ik nemen in de naam van de Heer, want zij lijden geen pijn.
29. Ik zal de grond bewerken en wortels verzamelen om te eten, en vezels van de schors voor kleding, en wonen als de l'hins, het uitverkoren volk van God.
30. Ik verstoot de moordenaars; noch zal ik met hen trouwen, noch leven als zij leven; zij zijn de vijanden van de Heer God.
31. Ik zal geen man of vrouw vervloeken, noch een kind, want het is Gods gebod.
32. Ik wijs boosheid af en alle wapenen van de dood; het zijn de vijanden van de Heer.
33. Indien een man mij onrecht doet, zal ik het voor de profeet van de Heer brengen, want zijn oordeel

is heilig, zegt de Heer.

34. Indien een vrouw mij verleidt, zal ik mij terugtrekken en de gewijde woorden herhalen.

35. Ik zal de perioden van de vrouw eerbiedigen, want zij is de gave van de Heer om voor de man een metgezellin te zijn.

36. Wanneer mijn vrouw een pasgeboren kind heeft, zal ik haar werk veertig dagen lang doen, want het is Gods gebod.

37. Het vijfde gebod luidt:

38. De vier dagen van de maan zijn van de Heer; die dagen zal ik niet werken.

39. Ik zal de vier dagen van elke nieuwe maan heiligen, en ik zal de gewijde woorden van de Heer driemaal opzeggen.

40. En als de profeten zeggen: Zie, de Heer zegt dat dit een heilige dag is; dan zal ik die dag heiligen, want de profeten horen Gods stem.

41. Als de l'ins voor het altaar van de Heer de eredienst houden, zal ik mij buiten de kring ophouden, want de l'ins zijn de uitverkoren dienaren van God.

42. Als de l'ins in optocht gaan en de profeten volgen, zal ik achter hen lopen, want ik zal de uitverkorenen van de Heer eer bewijzen.

43. Als de profeten zeggen: Sla hier de tenten op, zal ik blijven, want de profeten kunnen zich niet vergissen.

44. Het zesde gebod luidt:

45. Ik zal zorgdragen voor de zieken, en voor de vrouw met een pasgeboren kind.

46. Ik zal geven, eerst aan de l'ins, vervolgens aan de druks, en tenslotte voor mijzelf houden.

47. Aan de strijders zal ik geven in tijden van ziekte, maar zodra zij genezen zijn zal ik zeggen: Ga heen.

48. En als een man door gif is aangetast, of een vrouw door gif is aangetast, zal ik naar beide gaan. Maar eer ik ga zal ik zeggen: O Heer, mijn God, in uw naam begeef ik mij in een hachelijke situatie; kom door middel van uw ashars en bescherm mij omwille van u.

49. Want de Heer kan mij omhullen, en mij zal geen gif kwaad doen.

50. Het zevende gebod luidt:

51. Ik zal deze heilige woorden bewaren in de naam van de Heer mijn God.

52. Als de Heer gebiedt, en zegt: Ga hier, of daar, of bouw hier een stad, of een huis of altaar; dan zal ik het woord van de Heer opvolgen.

53. Zo vaardigde de Heer wetten uit onder de mensen; en vanwege de heiligheid van de woorden van de Heer, waardeerde men ze en hield Gods geboden heilig.

54. Nu openbaar ik, de Heer, in dit, het Kosmon tijdperk:

55. Mijn engelen vertoefden in de dagen van de zoëven genoemde heilige geschriften bij de uitverkorenen.

56. En zie, zodra de woorden voor het bloedstelpen gezegd werden, drukten mijn engelen de aderen bij elkaar. Niet de woorden lieten het bloeden ophouden, maar door de woorden kwamen de stervelingen in afstemming met mijn scharen.

57. En zie, als een man in aanraking kwam met gevaarlijke ziekten en de gewijde woorden opzegde, omhulden mijn engelen die man met mijn onzichtbare gewaden, en werd de man beschermd tegen de ziekte.

58. Zonder zulke woorden kon er geen overeenstemming tot handelen bestaan tussen de stervelingen en de engelen.

59. Denk niet dat uw Heer dwaasheid onderwees; of dat mijn profeten woorden mompelden die zonder wijsheid waren en bedacht door de Heer uw God.

60. In die dagen liet de Heer een wiel vervaardigen door de rab'bah, en naast het altaar opstellen. En de betekenis ervan was: Zoals dit wiel zonder begin of einde is, zo is de Schepper. Wie ook het wiel eenmaal ronddraait, heeft gezegd: Op U, mijn God, vertrouw ik.

61. En de Heer maakte een beeltenis voor de buitenzijde van het altaar, waar slechts heilige mannen en vrouwen voorbij mochten gaan, en de Heer noemde het symbool: Fete, hetgeen betekent: Buiten mij is geen beroep mogelijk.

62. En de vorm van Fete bestond uit een cirkel en een middelpunt van licht, met vier uitgesneden donkere hoeken. En de Heer verklaarde de betekenis, die luidde:

63. Er is een licht in het midden, waarin men duidelijk kan zien, maar de vier donkere zijden van de wereld (onwetendheid, wellust, zelfzucht en toorn) omringen hem aan alle kanten.

64. En de Heer vervaardigde een instrument en hij noemde het GAU, en het was een triangel met een loodlijn vanuit de bovenhoek; en over de loodlijn bevond zich een holle riet om doorheen te kijken; en aan het ondereinde van de loodlijn was een gewicht bevestigd, waarvan de punt de merktekens aangaf die zich op de laagste rand van de triangel bevonden. En de Heer verklaarde de profeten hoe de gau te gebruiken was om alle dingen te bewijzen, zelfs de hoogte van de bergen en de snelheid van stromende wateren, en hoe de grondvesten te leggen van de tempels, opdat ze haaks zouden staan op de oppervlakte. En de profeten op hun beurt onderwezen de l'hins, maar door hen werden de mysteriën geheim gehouden voor de hele wereld. Daardoor ontstond in latere tijden het gezegde: Zelfs de kwaden waren gedwongen de l'hins in dienst te nemen, en zodoende werden ze behouden voor de Heer.

65. In totaal waren er tweehonderdtachtig symbolen en zinnebeelden en werktuigen die de Heer zijn volk gaf; en toen zij voltallig waren, onderrichtte de Heer zijn profeten over de betekenis; en dit werd de heilige taal van de stervelingen in alle delen van de aarde.

## **Einde van het Eerste Boek van de Vijf Heren**

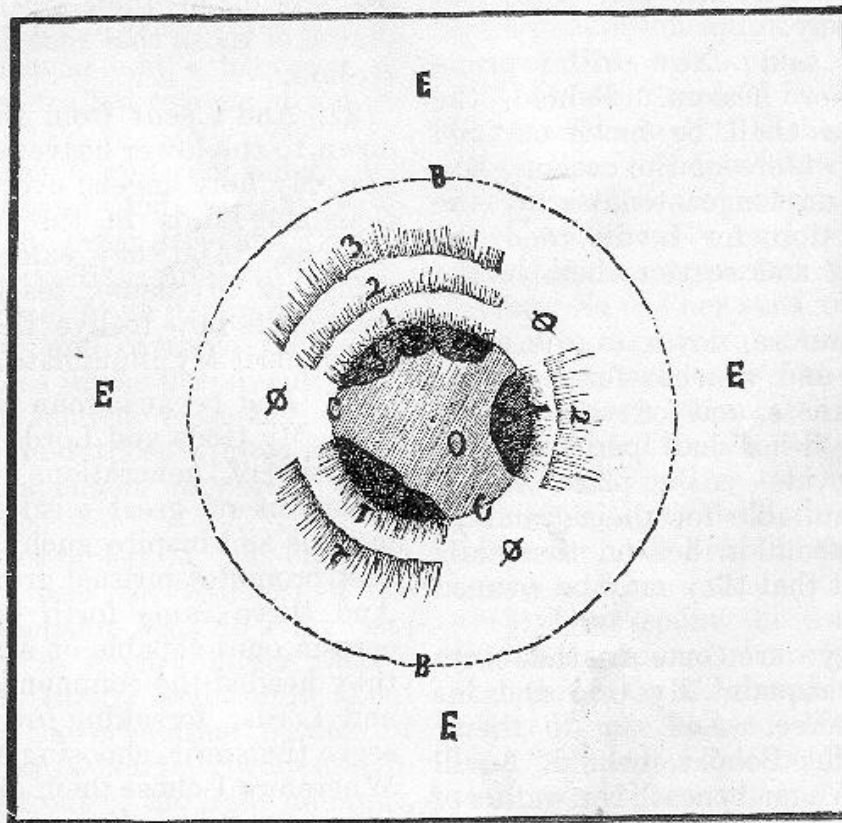

E, Eðherea; B, periphery of the earth's vortex. This line was called by the ancients the Bridge of Chinvat. All within this area is called Atmospherea. The centre is the earth, 1, 1, 1; O, the ocean. 1, 2, 3 represent atmospherean plateaux. The O, O, O, with a line through it, represents atmospherean oceans.

Afb 6 Aarde. Hogere en lagere hemelen.

## **BOEK VAN SUE, DE ZOON VAN JEHOVIH**

Wat betreft het tweede tijperk na de vloed

### HOOFDSTUK I

1. Jehovih sprak in de tuinen van Atahavia, het gebied van Sue, Orians hoofd in het etherische firmament, en Hij zei: Sue, Mijn Zoon, hoe gaat het met de rode ster, de verafgelegen aarde? Zie, haar oogsten zijn verdord, zij is onvruchtbaar geworden en Mijn oneindige rijken ontvangen geen onsterfelijke zielen meer.

2. Sue hoorde de stem, en hij zei: In Uw naam, O Jehovih, zal ik mijn Goden van Hoit en Izaracha bijeenroepen.

3. Snelle boodschappers vertrokken; en Sue, God over twee werelden in de etherische Seamar, was snel van begrip en hij voorzag het belang van de naderende rode ster. Hij zei: Dit, tezamen met mijn Goden van Hoit en Izaracha, die met spoed zullen komen, zal de tweede verlossing worden.

4. Toen kwam Le Wing, God van Hoit; en kort daarop Sivian, Godin van Izaracha, en zij gingen voor Jehovih's troon staan. Sue zei:

5. Jehovih heeft gesproken. Zie, de rode ster brengt geen zoons en dochters meer voor Jehovih's rijken voort. Zij is zwak, krachteloos, en uit balans, en ze komt deze richting op. En ik zei:

6. Door Uw macht en wijsheid, O Jehovih, zal ik de rode ster gaan bezoeken! Zes jaar lang zal ik op haar bodem vertoeven, en haar hemel bereizen; en ik zal zoveel kracht geven aan haar Goden en Heren die in verwarring zijn, dat er duizend miljoen zullen zingen van vreugde. Teneinde mij te vergezellen, heb ik u beiden geroepen. Zie, ik bezit tabellen en landkaarten van haar hemel en haar stoffelijke delen en ook over haar geschiedenis, kortstondige belevenissen tot nu toe, volgens de loop van werelden.

7. Daarna spraken Le Wing en Sivian en ze zeiden: Zie, om Jehovih's Wil en de uwe te volbrengen zijn wij naar u toe gekomen. Geef ons te vervullen al wat u ook maar wilt.

8. Tegen de vlugge boodschappers zei Sue: Jullie hebben het gehoord; maak mijn wil in de etherische werelden bekend en ontbied uit Ithyivius honderd miljoen bekwame vrijwilligers. Zodra de rode ster de uitloper van Izaracha zal oversteken, zullen we vertrekken, bekleed met macht, en voet zetten op haar verstoorde gebieden in een zee van gouden licht.

## HOOFDSTUK II

1. In de Ariniisca van Portan van de etherische werelden, het gebied van Hoit en Izaracha, klonk de roep van de Goden om vrijwilligers, waar een meer welkom geluid dan om Jehovih's wil te doen in de hoge hemelen niet gehoord wordt. En op het roepen van de stem verhieven zich scharen uit elke windstreek, en uit ieder deelgebied, totdat het vereiste aantal gereed stond voor het grote werk. En toch waren de velden en arc's van Izaracha zo uitgestrekt, dat de honderd miljoen die gekozen waren slechts een onbeduidend deel waren, vergeleken met degenen die ongeroepen bleven.

2. Aangekomen bij de troon van Sue in Aoit, groepeerden de honderd miljoen zich in vierkanten en sterren, en de gekozen God nam zijn plaats in aan het hoofd en de voorzijde, uitkijkend naar de laagliggende einder waar de rode ster, de zieke aarde, opkwam.

3. En nu vervaardigden de bouwlieden, die de elementen, liggend op de route naar de aarde hadden bepaald, hun halvemaanvormige vuurschip, en rustten het uit; en met mantels en schermen en banieren schiepen ze het tot een vaartuig van schoonheid en sier zowel als van dienstbaarheid.

4. Nauwelijks was het schip voltooid, of Jehovih's Licht omhulde het aan alle kanten, zodat hetgeen wat tevoren prachtig was, nu werd verlicht en fonkelend en helder was als een zon, en rijk aan gouden kleuren; want zodanig was de ethe van de hemelen in deze omgeving geschapen.

5. Toen Sue aan boord van het schip was gegaan, kwam de stem van Jehovih en zei: Een volgende cyclus kwam en ging over de aarde en haar hemel, maar nog altijd vervallen zij tot onvruchtbaarheid voor de daaropvolgende dageraad. Ga nu, O Sue, Mijn Zoon, en schenk een grotere draagwijdte aan de tetracts van engelen en stervelingen beide. Schenk een wijdere ontplooiing aan tirannen, koningen en koninginnen op de aarde, en meer nog aan de ego-Goden en ego-Godinnen en -Heren in hada, en meer verantwoordelijkheid.

6. Daarna ging de hele bemanning aan boord van het etherische ruimteschip, zingend en zich verheugend, en gadeslagen door talloze miljoenen die gekomen waren om hen een toevlucht van vreugde te wensen op hun zes jaar durend bezoek aan de stoffelijke aarde.

7. Sue zei: In Uw Naam, O Jehovih, en door de eigenschap van Uw macht die bij mij berust, zullen mijn scharen voortgaan op mijn bevel. Maak los, gij Goden en gij, O schip, voortgekomen uit de hemelen, op naar de rode ster, de aarde, voorwaarts! En Sue strekte zijn handen naar voren en wuifde ermee, en kijk, het machtige hemelse schip draaide om zijn as en maakte zich los uit het hoge firmament. En het wendde zich, met zijn grote schermen en banieren en voer sierlijk en snel door de blauwe ether.

8. De muziek van zijn es'enaurs zwol aan en golfde langs de sferen van de vele werelden, onzichtbaar voor de stervelingen, waar talloze miljoenen toeschouwers wonen die de wonderbare snelheid en macht en de schitterende kleuren van het grote schip zagen. Sneller en sneller spoedde het zich voort, totdat het Chinvat naderde, hetgeen zich nu scherp aftekende tegen de velden en wouden van Izaracha waarover de naam van Sue macht bezat; hij was de mede-God en voornaamste vriend van Aph, het Oriaanse hoofd, de Zoon van Jehovih.

9. Toen het schip aankwam bij de Brug van Chinvat en stilhield om zich aan te passen aan de draaiende aarde, zei Sue: Houd stil! Houd stil, Gij Goden! En onmiddellijk hield het verlichte schip stil, hoog als de maan en helder als de zon, en het boezemde de ego-Goden ontzag in, en de oorlogskoningen en moordenaars van de aardgebondenen, van wie de talloze zielen in chaos de hemel bezoedelden.

10. Drie dagen en nachten bleef het sterrenschip van Sue op zijn plaats en vervulde de wonderbare taak om het prachtige schouwtoneel te beheersen. En daarna kwam Sue langzaam de vortex van de aarde binnen, maar hij behield zijn baan om de aarde en haar hemel; want hij wilde dat zowel de

aardbewoners als de atmosferiërs getuige zouden zijn van de komende macht. Zo kwam hij langzaam naderbij, maar met tachtigduizend kilometer per dag, zodat, toen het schip het wanordelijke Hored naderde, de ego-Goden en -Heren vluchtten en hun goed voorziene koninkrijken ontvolkt achterlieten, en zich bij duizenden met hun miljoenen scharen omlaag naar de aarde haastten, om zich te verbergen of in veiligheid te stellen voor Agni's gerechtvaardigde haat.

11. Maar de ware God en Heren bleven standvastig in hun ontwrichte koninkrijken en vreesden niets, want ze vertrouwden erop dat dit etherische schip Jehovih's antwoord was op hun langdurige roep om hulp uit de hemelse sferen. En vanwege hun vuurpilaren die er nog steeds stonden, wist de grote Sue waar hij voor een veilige ankerplaats kon landen in de lagere hemel. Zo kwam hij naar Hored, langzaam, en naar de troon van God. En toen hij de plaats naderde, zongen zijn es'enaurs en de trompettisten speelden en de klanken van de muziek bereikten de oren van God en zijn scharen, en het waren de lofliederen van duizend jaren geleden.

12. En God en zijn scharen zonden raketten omhoog en ontplooiden de drie voornaamste kleuren, het teken van Jehovih's naam; en Gods es'enaurs zongen mee met de scharen daarboven. Weldra was het vuurschip bij de landingsplaats en Sue, de Zoon van Jehovih, wierp een ladder uit en daalde af met zijn scharen, de honderd miljoen engelen, aangevoerd door Gussitivi, vrouwe-maarschalk van de troon van Sue, in Izaracha.

13. Sue zei: Gegroet, O God van hemel en aarde! In Jehovih's naam ben ik gekomen met macht en wijsheid. En God antwoordde: U zij de heerlijkheid, O Jehovih, dat Uw Zoon van zo ver gekomen is om Uw verbijsterde koninkrijk te zegenen! Daarna groetten zij met de tekenen van de zesde verrijzenis, waarop God zei:

14. Kom, in de naam van de Grote Geest en eer mijn troon. Dus ging Sue naar voren, en zij groetten door elkaar de hand te schudden en Sue besteede de troon en ging zitten en zei: Behoud uw plaats, O God, want ik ben niet gekomen om u of uw scharen van Jehovih te vervangen, maar om op te bouwen voor Zijn heerlijkheid. Blijf daarom zitten, want ik voel het licht van de Vader op mijn hoofd neerdalen.

15. Weldra werd Sue omhuld door het Al Licht, en de stem van de Vader sprak door hem en zei: Luister naar de woorden van uw Schepper, Mijn Zoon, en verheug u want Ik ben u en uw volk niet vergeten. Zie, dit is het uur van uw verlossing van de beproevingen van de tetracts, die in Mijn gebieden de ronde doen.

16. Is het in de oude tijd niet erger geweest? En kwam Ik niet met Mijn scharen om hen te verlossen? Ik schiep de mens in duisternis en veroordeelde hem niet, opdat de schepping van zijn eigen gedachten in eeuwigheid voor zijn eigen heerlijkheid mocht zijn. Maar in plaats van zijn gedachten te verbeteren, luisterde hij naar de tetracts en hulde zichzelf in nevelen. De hemel die Ik voor hem bouwde, brak hij in stukken en daarna bouwde hij zichzelf een hemel, maar slechts tot zijn ongeluk en verwarring. Ook stelt hij zich niet tevreden door zijn eigen handen te gebruiken, maar hij zoekt Mijn meest plichtsgetrouwe Zoons en Dochters uit om slaven van ze te maken tot eigen verheffing.

17. Zie, Ik heb eertijds Mijn Zoons en Dochters gezonden om deze verraders en ego-Goden op te zoeken en hen te verklaren dat ze slechts door het kwade te verzaken en gerechtigheid te beoefenen, Mijn verheven koninkrijken zouden kunnen verwerven. Hun boze plaatsen heb Ik omvergeworpen en herbouwd met eer en heerlijkheid opdat hun eigen oordeel mocht bepalen dat deugdzaamheid en goede werken de zekere grondslag zijn tot het geluk dat eeuwig zal duren. Maar zodra Ik hen in een tijdperk verheven heb en de lagere hemel tot een paradijs maakte, hebben Mijn etheriërs zich helaas slechts voor een kleine poos verwijderd en de tetracts schieten wortel en groeien uit, en keren alles ondersteboven.

18. Maar nu zal Ik hen oprichten op een nieuwe manier. Werkelijk, Ik zal het kwaad van hun



bedenksels gebruiken voor hun eigen bestwil op een manier waar zij niet van dromen. De valse Goden en valse Heren zullen worden aangehouden en gebracht worden voor deze rechterstoel, en Ik zal hen oordelen volgens hun eigen gedrag en verlangens; noch zal Ik hen kwellen of hun geluk beknotten. Stuur daarom, Mijn Zoon, uw maarschalken naar de verborgen plaatsen van deze Goden en Heren, en zeg tot hen: Aldus zeggen de hemelse scharen: Kom, Mijn Zoon, en erf een koninkrijk in hada, op uw eigen manier, want kijk eens, er is plaats voor allen; maar opdat u niet achtergelaten zult worden, moet u vlug naar Hored komen.

19. En zij zullen komen in de hoop zichzelf te verfraaien op de oude manier. Maar Mijn Licht zal komen op de juiste tijd op Mijn eigen manier.

20. De stem eindigde, maar Sue sprak namens zichzelf en zei: Doen jullie wat Jehovih geboden heeft. Dus werden er maarschalken en priesters naar alle richtingen in atmosfeera gezonden om de valse Goden en valse Heren bijeen te brengen, die hun gebieden hadden verlaten uit vrees voor het licht van Sue's schip. En na vele dagen werden deze valse lieden naar Hored gebracht; en er waren zeventuizend Heren en Goden.

21. Toen zij voor Sue, Jehovih's Zoon, stonden en zo waren opgesteld dat allen konden horen en zien, zelfs de gehele Raad daarnaast, trok het licht zich rondom de troon samen, en Sue sprak hen toe, en zei:

22. Luister naar mij, O mannen en vrouwen! Ik heb u laten halen en nu bent u hier. Dat verheugt mij. Weet dan, dat hetgeen ik spreek, in liefde en mededogen zal zijn. U hebt Jehovih's koninkrijken de rug toegekeerd, en dit moet zijn omdat het u beter uitkwam dan te blijven. Is dit niet de waarheid? En verliet u niet ook uw eigen valse koninkrijken?

23. Een kleine poos spraken zij onder elkaar, en daarna antwoordden zij: Nee, het beviel ons niet om onze eigen koninkrijken in de steek te laten, maar wij waren bang.

24. Sue zei: Wie denkt u dat ik ben? Zij antwoordden: Een God van een of andere verre wereld, maar waar die is weten wij niet. Wij willen weten wie u bent.

25. Sue zei: Ik ben slechts een man, vrees mij niet. Maar aangezien u bang bent en zodoende uw koninkrijken verliet, is dat geen bewijs dat u de Allerhoogste niet bent? En ziet u niet in, omdat u niet het Allerhoogste bezit, dat u verdeeld was en zonder harmonie?

26. Luister dan naar wat ik zeg, en overweeg mijn woorden: Ik wens uw koninkrijken niet, noch iets dat u bezit; maar opdat er harmonie in de hemel zal kunnen heersen, zal ik ieder van u meer geven dan hij bezat, en u ook macht geven.

27. Daar u ziet dat ik naar Hored, de troon van de Ouden ben gekomen, bemerkt u dan niet dat ieder die met mij verbonden is, eveneens mijn kracht bezit? Neem dan uw koninkrijken in bezit en wees Goden en Godinnen zoals u eerder veronderstelde te zijn, en ik zal u wijden en u tot deel van een verenigd geheel maken. Weer overlegden zij onder elkaar, en daarna antwoordden zij:

28. Waarom zouden we onze koninkrijken terugnemen? Onze slaven hebben ons verlaten; onze koninkrijken zijn beroofd van al hun waarde. Werkelijk, onze slaven zijn dolende geesten geworden en naar de aarde teruggekeerd en zij hebben hun intrek bij de stervelingen genomen; waardoor de mensen op de aarde wakker zijn geworden vanwege de wonderen die daar gebeuren.

29. Sue zei: Wat kunt u tegen deze zwerfende geesten zeggen dat hen zal aansporen om van de stervelingen weg te gaan? Waarop zij antwoordden: Indien we hen voedsel en kleding en overvloedige rust beloven, zullen zij komen; maar als we hen aan het werk laten gaan, zullen ze wegllopen omdat ze de vrijheid hebben geproefd.

30. Sue zei: Hoe maakte u hen dan tot slaven in het begin? Waarop zij antwoordden: We namen hen op de dag dat hun stoffelijke lichamen stierven, en zij zagen noch wisten van een andere plaats in de hemel; zo gebruikten wij ze voor onze verplichte dienst.

31. Sue zei: Weet dan, dat dit mijn besluit is: Ten eerste zult u allen tot onder-Goden worden van een verbond, en uw koninkrijken zullen fraai zijn om te zien, en goed bevoorraad met alle benodigde dingen.

32. Kijk, daar zijn bij de barbaren op de aarde hele hordes huisgeesten en fetals; wie van u omlaag wil gaan naar de aarde om ze naar Hored over te brengen, zal hen als zijn slaven nemen; en, wie van u het grootste aantal meebrengt, zal ik het grootste koninkrijk toekennen. En indien het zijn moge, dat u handlangers vinden kunt om voor u te werken door de fetals en huisgeesten weg te halen van de barbaren, dan zal zulke arbeid u als verdienste worden aangerekend. En u zult overal in de aardse steden bepaalde engelen aanstellen, wier werk zal bestaan uit het ontvangen van nieuwgeboren geesten op geboortedekens om hen vervolgens naar uw koninkrijken over te brengen, want het zullen uw slaven zijn.

33. Op deze manier sprak Sue; en de valse Goden en Godinnen waren zeer ingenomen en zij verdeelden zich over bepaalde gebieden van de stervelingen en de lagere hemel, en ze werden meteen weggestuurd om te werken op hun eigen manier, en zij werden onder-Goden genoemd.

34. Sue zei: Deze onder-Goden hebben veel overwicht bij de barbaren, aangezien zij hen in de oorlog raadgeven. Maar zie, het zal gebeuren dat, zodra de onder-Goden de barbaren van hun huisgeesten hebben beroofd, de l'hin-priesters een groter overwicht over hen zullen hebben.

35. En de onder-Goden zullen wensen om genade in mijn ogen te vinden, en aldus hun slaven onderricht geven, hetgeen hen zal noodzaken zich te bevrijden in de tijd die komt.

### HOOFDSTUK III

1. Jehovih sprak door Sue en Hij zei: Mij behoort een krachtig en eeuwigdurend bestuur toe. Luister naar de wijsheid van uw Schepper, O Mijn Zoons en Dochters. Waarin heb Ik geen vrijheid gegeven aan alle mensen? Hij die juist handelt, waarin is hij niet vrij? Hij die verkeerd handelt, waarin ligt zijn vrijheid? Hij die zichzelf tracht te overtreffen, heb Ik hem niet zijn beperking getoond?
2. Ik schiep de mens als niets zijnde, maar zo, dat hij eeuwig aan zichzelf kan toevoegen. De vrijheid gaf Ik hem om slechts datgene aan zichzelf bij te dragen wat zijn eigen ziel vervolmaakt. Indien hij dus vergif eet, neemt het hem zijn eigen lichaam af, hetgeen Ik hem gaf. Hierin stelde Ik een grens, zowel op de aarde als in de hemel, hetgeen zeggen wil: voorzover de mens deugdzaamheid vergaart, en wijsheid, geduld, liefde, waarheid en zuivere woorden, is hij vrij; omdat hij zodoende Mij in Mijn werken navolgt. Maar hij die zichzelf tracht te verheerlijken door zijn bezittingen, bindt zichzelf; omdat hij niet aan Mij gelijk is, want Ik schonk het Al, en maakte zo het universum.
3. Twee mogelijkheden heb Ik daarom geschapen die voor alle mensen openstaan, zowel op aarde als in atmosfeer, en die zijn: vrijheid en slavernij. En de mens maakte Ik zo dat hij kiezen kan hetgeen hij wil; maar zie, opdat hij niet dwalen zou, zend Ik Mijn vrije engelen om deze dingen van tevoren te verklaren.
4. Evenzo worden overheden ingesteld door Mijn heiligen, waardoor u kunt oordelen of een regering uit Mij is of tegen Mij. Want indien zij de vrijheid geeft aan alle rechtvaardige werken, en, door het bevorderen van kennis voorziet in leraren naar gelang de vraag, dan is zij van Mij afkomstig. Maar indien de regering zichzelf uit eigenbelang in stand houdt, en haar verfraaiing ten koste gaat van de vrijheid van Mijn kinderen, dan is zij tegen Mij.
5. Want Ik heb een volk niet geschapen om vandaag te zijn zoals hun voorvaders waren, maar Ik voorzag hen van onafgebroken groei in wijsheid en deugdzaamheid; waardoor de komende geslachten zullen opstaan tegen hetgeen wat goed en nuttig was voor hun voorvaders. Al Mijn regeringen begrijpen dit, hetzij op aarde of in de hemel. Elke regering die deze regel niet aanvaardt, zal aan de vernietiging ten onder gaan. Want zoals Ik de mens omgeven heb met wachtposten als pestilentie, armoede en honger, teneinde hem tot kennis en nijverheid te doen ontwaken, zo heb Ik alle regeringen onder de zon omgeven door wachtposten zoals opstanden en sluipmoorden, en oorlog en faillissement. Zoals de pestilentie het bewijs is voor de ongehoorzaamheid van de mensen aan Mijn geboden, zo bewijzen opstand en anarchie de ongehoorzaamheid van regeringen aan de vooruitstrevende geest waarmee Ik de mens schiep.
6. De ego-God zegt: Ik zal een krachtig bewind scheppen; door legers en wrede meesters zal ik de onderdanen in mijn gebieden aan banden leggen. En hij stelt een menigte wetten op, en hoopt boeken op om de wetten uit te leggen, en hij zoekt rechters op om de boeken te verklaren die de wetten verklaren, en hij zegt: Kijk hoe wijs ik ben! Kijk eens naar de grote wijsheid van mijn rechters! Kijk eens naar het leergezag van mijn boeken! Kijk eens naar mijn hoogst volmaakte wetten! Kijk eens naar mijn strijdkrachten die achter dit alles staan, en met grote macht!
7. Maar zie, er verschijnt een ster aan de hemel, en al zijn werken vergaan als het web van een spin. Want in plaats van zijn Schepper te kiezen, die sterk is, richtte hij dingen op die als niets waren.
8. Luister naar uw Schepper, O Mijn God, want door Mijn Zoon schenk Ik een nieuw licht aan de lagere hemel: Want, omdat u de ego-Goden hebt toegestaan om koninkrijken te nemen, laat ze zichzelf dan maar omgeven met een menigte van wetten; maar zelf zult u geen wetten hebben, behalve de rituelen en ceremoniën, die u moet opluisteren met muziek en optochten.
9. En het zal gebeuren dat de gebieden van de ego-Goden een tijdlang zullen gedijen; en zij zullen omwille van de zelfverheerlijking de aardse mensen ontlasten van huisgeesten en fetals. Maar in de

tijd daarna zullen hun onderdanen de wetten van de ego-Goden moe worden, en als ze vernemen dat u geen wetten hebt behalve riten en ceremoniën, zullen zij uit zichzelf naar Hored komen.

10. Daarom moet u voortaan de verpleeginrichtingen en ziekenhuizen en werkplaatsen en ook de onderwijsinstellingen veranderen in plaatsen van plezier en ontspanning.

11. De stem eindigde, maar Sue zei: Zie, er komt een tijd voor alle atmosferische hemelen dat het gezag uit vroeger dagen moet wijken voor iets nieuws; en zo'n tijd is nu aangebroken in dit koninkrijk. Het kan worden vergeleken met een klein kind dat lange tijd bij de hand geleid werd, maar nu sterke benen heeft gekregen om alleen te lopen.

12. Met dit doel werd de aarde door de velden van Izaracha gevoerd, en zijn mijn scharen met muziek en wijsheid gekomen. Luister dan naar mijn gebod, O God van de aarde, en u zult de meest gezegende van de Goden zijn: Stuur uw boodschappers naar alle delen van atmosfeera en kondig een tijd van ontspanning af van tien dagen, met muziek en dans en optochten, met schouwspelen en feestvieren, hetgeen op de eerste van de maan van Jaffeth is.

13. Laat de rest aan de Vader over, want Hij zal voor ons zorgen in die tijd. En terwijl de tijd naderbij komt, zal ik met mijn scharen rond de aarde gaan in mijn etherische ruimteschip.

14. God zei: Ik bemerk Uw wijsheid, O Jehovih, Uw besluiten hebben mij opgewekt tot nieuwe wijsheid en kracht, O had ik toch maar een middel voor hen bedacht voordat zij zo laag vielen!

15. Sue riep de Raad en zijn eigen scharen uit het werk vandaan voor een dag van ontspanning, en de mensen begaven zich onder elkaar en verheugden zich; want van de etheriërs bij de scharen van Sue waren er velen die op de aarde geboren waren, vele duizenden jaren eerder, en hun stellige verzekering over de vrije hemelen daarboven was van groter gewicht voor de atmosferiërs dan iets dat anderen konden zeggen. Toen bezochten Sue en zijn scharen de aarde en haar hemelen en daarna keerden zij terug naar Hored.

## HOOFDSTUK IV

1. Toen het moment van de feestelijke gebeurtenis was gekomen, verzamelden zich in Hored, behalve de etherische scharen, meer dan een miljard zielen om getuige te zijn en deel te nemen aan de ceremoniën. Sue zei: Hier is wijsheid en dwaasheid; valse Goden en hun benadeelden; luiheid en nijverheid; vlotheid en traagheid. Werkelijk, dit is een waardeloze wereld in Jehovih's oog.

2. En waarom? Eenvoudig door gebrek aan zelfdiscipline en harmonie. Ieder werkt voor zichzelf en niemand voor het algemeen welzijn. Helaas, zij zijn hetzelfde als de stervelingen, maar dan zonder het lichaam. Zij hechten geen waarde aan elkaar en dientengevolge geen waarde aan zichzelf. Nu zal ik u tonen, O God, dat deze ongelukkige wezens, zonder vreugde in het leven of hoop op verrijzenis, tot een grote heerlijkheid voor de Vader en Zijn koninkrijken zullen worden.

3. God zei: Heb medelijden met hen, O Vader! Het is langer dan duizend jaar geleden sinds zij bezoek ontvingen uit de hogere hemel. Velen van hen zijn geleerd, maar twijfelen of er andere hemelen bestaan buiten de plateaus van het aardse atmosfeer. Miljoenen en miljoenen van hen hebben nooit een etheriër gezien. Helaas, ik vrees voor hen.

4. Sue zei: Vrees niet, O God. Zij zijn als metselspecie in mijn handen. Er zal niet tegen hen worden gepreekt en ook niet voor hen gebeden worden. Zij zijn moe van deze dingen. Maar ik zal een nieuw licht temidden van hen grondvesten, en het zal voor ons spreken. Luister dan naar mij, en voor het gewone volk zal ik zijn als iemand die onbekend is. Roep uw es'enaurs en uw trompettisten en harpspelers, en al de musici die tot uw koninkrijk behoren en tot de koninkrijken van uw Heren, en laat de optocht beginnen.

5. Want in alle openbare aangelegenheden kunnen zij die op de voorgrond staan, indien zij wijs zijn, altijd de toon aangeven. Wees daarom slim, en kneed het gewone volk, terwijl de ego-Goden verbaasd zijn over de omvang van de bijeengekomen scharen.

6. God deed als geboden was, en de mensen zagen dat er leiding was in de gang van zaken. Sue zei: Laat uw maarschalken en decorateurs dicht op de musici volgen, en kleding uitdelen aan allen die de optocht willen volgen. Mijn etherische scharen hebben bericht ontvangen. Zij zullen langs de weg staan en met wonderbare snelheid voor de kleding zorgen. En alle mogelijke buitenissige kleuren en stoffen en hoeden en versierselen zullen uitgedeeld worden, en kosteloos.

7. Mijn scharen zullen in zuiver wit gekleed zijn; en zij zullen niet marcheren, maar als dienaren en werklieden zijn. En zodra de atmosferiërs hebben gespeeld en gezongen over alle grenzen van Hored, dan zal mijn etherische orkest zingen en spelen en met de dans beginnen.

8. Al deze dingen gebeurden, en van het eerste begin tot aan het einde van de muziek was er harmonie in iedere plaats en elke hoek onder de duizend miljoen die bijeen waren. Nooit tevoren was er een menigte in de aardse hemel, die zo buitenissig was uitgedost. En zo volkomen in de ban waren de mensen, dat hun geestdrift grenzeloos was. Daarna volgde de etherische dans, die de kundigheid van de atmosferiërs zo ver te boven ging, dat geen van hen eraan kon meedoen. Noch konden zij deelnemen aan de etherische muziek.

9. Dus keken de atmosferiërs toe, in verwarring door de grootsheid van hetgeen voor hun ogen plaatshad.

10. En zo eindigden de handelingen van de eerste dag, die, om ze volledig te beschrijven, een groot boek zouden vergen. Dus werden de mensen uitgenodigd voor een verfrissing. En de etheriërs, nog steeds in het wit gekleed, en als dienaren en werkers, zorgden voor de levensmiddelen. Want zij hadden voordien gelegenheid geschapen voor een voorraad materiaal. En zo gemakkelijk en zo vlug

deden zij hun werk, dat nu voor de eerste keer de meer geleerden van atmosfeera met verrassing en verwondering naar hen begonnen te kijken.

11. Weldra werden er vragen gesteld voor wat betreft wie zij waren en vanwaar zij kwamen. Want zo schiep Jehovih de mens, dat zodra hij uit eigen beweging het buitengewone in zijn buurman bewondert, hij tot het uiterste gaat met hem te prijzen.

12. Dus zei God: Morgenochtend zal er een nieuw vermaak worden gegeven, en nieuwe gewaden en verse levensmiddelen voor het feest. En de scharen juichten en loofden uit alle macht. Daarna begaven de mensen zich onder elkaar om te spreken over alles wat ze gezien hadden, de bedoeling begrepen zij niet, behalve slechts het aangename ervan.

13. Toen de volgende dag aangebroken was, hadden de etheriërs zich in groepen verdeeld, en de riten van de Ouden en van de scharen uit A'ji in Partha werden aangekondigd, waarbij buitengewone kledij was vereist alsmede miljoenen atmosferiërs als helpers.

14. Zo groot was hun eerzucht om deel te nemen, dat de maarschalken slechts door iets in de volgende riten te beloven, hun keuzen konden maken.

15. Sue, Jehovih's Zoon, had voordien buitengewone klokken opgesteld op verre afstand van elkaar, maar onderling verbonden zodat de klanken elkaar snel zouden opvolgen. En in de tussenliggende plaatsen waren geïmproviseerde bossen en watervallen aangelegd; en dichtbij de middelste ruimte waren duizend vuurkolommen opgericht.

16. Op de ochtend van de tweede dag, toen al die heerlijke schouwtonelen waren voltooid en de etheriërs, nog steeds in zuiver wit rondom waren opgesteld, waren de atmosferiërs meer dan ooit verward en schreeuwden nog luider hun eerbetoon uit.

17. Eerst kwamen de geboorteriten; vervolgens de huwelijksriten; toen de stervensriten en de eerste verrijzenis; daarna de riten van harmonie. En het spel beeldde een miljoen etheriërs uit, die naar een stoffelijke wereld togingen en haar volgden in het leven dat op haar was, en naar de dood en verrijzenis; de duisternis en disharmonie en het verschrikkelijke lijden in atmosfeera; eindigend met de voorstelling van een grote bol van licht die neerdaalde om hen naar het eeuwig paradijs te brengen.

18. Zo groots was het tafereel en zo verheven de muziek en het gesproken woord, dat de scharen van Hored huilden en lachten en juichten en baden, alsof hun zielen het zouden begeven van vreugde.

19. Zo eindigde de tweede dag, en zo volmaakt was het heerlijke werk dat elke ziel een plechtige eed gezworen had om de aarde en de lagere hemel voorgoed achter zich te laten. Toen kondigde God voor de derde dag het ten toon spreiden van de etherische macht aan.

20. En de mensen waren reeds zo verbijsterd dat een kind de koppigste onder hen had kunnen leiden. Want zodanig schiep Jehovih de mens die, zeer verwaand in zichzelf geworden, rechtsomkeer maakt en zich gedraagt als een onderdanige dwaas.

21. En zo, op de derde dag, ontplooiden de etheriërs hun macht over de elementen van de atmosfeer; zij vervaardigden stoffelijke substanties en lieten het naar believen weer ontbinden; zij veranderden licht in duisternis en duisternis in licht. Zij weefden stoffen en maakten diademen en edelstenen. Zij vergaarden voedsel uit de essentie der dingen dat als damp van de aarde opsteeg; zij ontwierpen plateaus en tempels in de hemel. Zij maakten schepen en kettingen en muziekinstrumenten. En tenslotte lieten de etherische maarschalken, met behulp van een half miljoen etheriërs, de winden keren en zij zonden een zware regen omlaag naar de stoffelijke aarde.

22. En ondertussen brachten de musici van de scharen van Sue muziek ten gehore en de lieflijkheid en de pracht daarvan ging de atmosferiërs zo ver te boven dat zij als niets waren.

23. Zo werd op de derde dag, vanwege het ontplooiën van grote macht en wijsheid, het lot en de eerzucht van iedere man en vrouw in de lagere hemel veranderd. En zij haastten zich heen en weer, verzoekend om als leerlingen of dienaren te worden aangenomen, zichzelf belovend om alles te doen wat van hen geëist werd. Ook wilden zij niet afgewezen worden en vroegen of hen de helft van de volgende dag geschonken kon worden om hen als echte beginnelingen in te wijden in de tweede verrijzenis.

24. Daarop sprak God hen toe, en hij zei: Jullie weten niet waar jullie over spreken. Kijk eens, ik heb jullie sedert honderden jaren geboden je mooie kledij en glimmende juwelen weg te doen en te beginnen om je zielen te verfraaien, teneinde te worden tot bruiden en bruidegoms van de Grote Geest.

25. Maar jullie wilden dat niet, en streefden alleen maar voortdurend om jullie zelf te verfraaien, vergetend te werken voor hen die beneden jullie stonden. Kijk, nu staan Jehovih's bruiden en bruidegoms voor jullie. Wat is hun waarde vergeleken met die van jullie? Zijn zij niet eenvoudig? En zijn jullie niet opgesierd?

26. Maar er stegen miljoenen stemmen op: We zullen doen wat u ook beveelt, O God, Er is geen God als u. Toen sprak God en zei: Luister dan verder naar mij: Zo is om te beginnen de tweede verrijzenis; jullie juwelen en diademen en versierselen wegdoen en, bovenal, jezelf verloochenen en van nu af aan werken voor anderen die beneden je staan. Indien jullie dit in broederschap doen, zijn jullie al begonnen aan de tweede verrijzenis. Een andere weg naar wijsheid en macht is er niet.

27. Weer riep de menigte uit: Wij willen alles doen, we hebben vertrouwen. En God antwoordde hen: Laat dan enigen van u morgen ingewijd worden; maar heb geduld en gebruik je verstand; besluit kalm, maar altijd standvastig.

28. Zo, in de ochtend van de vierde dag, hadden meer dan honderd miljoen geesten hun opzichtige kledij afgelegd en stonden opgesteld in het wit, ontdaan van juwelen en diademen, gereed om te worden ingewijd en de geloften van de tweede verrijzenis af te leggen, zoals eerder vermeld. En in overeenstemming hiermee was er nieuwe muziek ingestudeerd en de optocht en de ceremoniën zodanig voorbereid dat de grootst mogelijke heerlijkheid ten toon gespreid zou worden.

29. Baldakijnen waren uitgespreid boven de hoofden, en bogen en pilaren stonden als bakens voor de optocht, versierd met bloemen en klimplanten; en daartussen, gedeeltelijk verborgen, bevonden zich de antifonen die namens en met de inwijdelingen moesten spreken. Maar verder weg en aan het zicht onttrokken, bevonden zich de klokken en springstoffen, hetgeen de tekenen waren die de ochtend aankondigden.

30. En de blijde en plechtige klank van de Onsterfelijke Stem kwam over de miljoenen zielen die ongeduldig waren om zich aan een nieuw leven te wijden; en God en zijn scharen begroetten hen met grote blijdschap. Zo groots en indrukwekkend waren de ceremoniën dat, eer het middag was, er nog honderd miljoen kwamen, gekleed in het wit, om ook te worden ingewijd. De mensen verlangden geen ander vermaak meer.

31. En zo werden de inwijdingen op de vijfde dag voortgezet; en weer verschenen er honderd miljoen, eveneens in het wit gekleed. En dit herhaalde zich op de zesde, zevende, achtste, negende en tiende dag. En zie, een miljard engelen hadden de gelofte voor de tweede verrijzenis afgelegd,

## HOOFDSTUK V

1. Zo luidden de woorden van de inwijding, die werd geleid door de etherische scharen, te weten:
2. God, die op de troon zat, zei: O Jehovih! (Jehovih) Almachtige! Onbegrensde!
3. Antwoord: Hoe kan ik U omvatten, Gij Machtige?
4. God: U, die hoger bent dan alle Goden en Heren!
5. Antwoord: Die het universum laat bewegen, met onbeperkte macht!
6. God: Schepper en Bestuurder van de stoffelijke werelden!
7. Antwoord: In wiens handen het etherische firmament is als een vruchtbare hof, groter dan de grenzen van de tijd.
8. God: Wiens leden deel van de Gehele Ruimte zijn!
9. Antwoord: Wiens leden bestaan uit het Al dat binnen de ruimte is, onmetelijk!
10. God: Gij Jehovih! Gij Fontein en Eindpunt van alle dingen!
11. Antwoord: Jehovih! Jehovih! Van wie alle dingen slechts delen zijn, afgestemd op Uw wil!
12. God: Gij Al Persoon, O Jehovih! Het verstand te boven gaand!
13. Antwoord: Die spreekt in het Licht! Wiens stem de vooruitgang is van het universum!
14. God: Jehovih! Gij Al Schenker! Door te geven scheidt U!
15. Antwoord: Wat zijn Uw geheimen, O Machtige? O Jehovih! Eeuwige, en Groter dan Groot!
16. God: Ik zie niets anders in het gehele universum dan U! Alle personen zijn slechts delen van Uzelf, O Jehovih!
17. Antwoord: Wie heeft U niet aanschouwd, O Jehovih? Uw Persoonlijkheid is in het oosten, westen, noorden en zuiden! Beneden en boven; ver en dichtbij.
18. God: Wie heeft Uw stem niet vernomen? Wie heeft Uw hand niet gevonden, die hem voortdrijft?
19. Antwoord: Zonder U, O Jehovih, ga ik niet; ik beweeg niet. Ik begin de dingen uit mijzelf te doen, en faal volkomen.
20. God: Wat is de mens voor Uw aangezicht, O Jehovih? Hij sticht een koninkrijk, en het valt ineen als een huis van stro.
21. Antwoord: O Jehovih, wat heb ik mijn tijd verspild! Mijn bouwsels waren lichter dan kaf! Mijn deugden waren slechts luchtballonnen, en ze zijn gebarsten en verdwenen!
22. God: Wanneer zal de mens leren zich op U af te stemmen, O Jehovih?
23. Antwoord: Hoe kan ik mijzelf opzij zetten, O Jehovih? Heb ik niet gezegd: ik kan mijn eigen verstand niet opzij zetten?



24. God: De mens zegt: Ik wil mijn verstand niet opzij zetten, en zie, daarmee doet hij het!

25. Antwoord: Heb ik niet gezegd: Mijzelf beschermen is de eerste wet, en mijn eigendommen behoeden de hoogste wet?

26. God: De mens veronderstelt zichzelf te beschermen, omdat hij zonder vertrouwen is in U, O Jehovih! En te behoeden wat hem behoort, hetgeen in feite niet van hem is.

27. En nu viel het Licht op de troon, en Jehovih sprak uit het Licht:

28. Ik heb u geroepen, O mens, sedert uw jeugd jaren! Aan Mijn stem in uw oor is nooit een einde gekomen. Wie kan tot leven komen zonder Mij? Wie kan zijn eigen voetstap meten? Zie, hij stapt op Mijn grond. Alles waar hij van geschapen werd, is Mijn substantie.

29. De koninkrijken van de aarde en de koninkrijken van de Goden en Heren in de hemel, wat zijn het meer dan de namaaksels van Mijn werken? Waar zij Mij goed navolgen, ben Ik met hen in wijsheid, liefde en macht. Zal een man zijn hoofd tegen de muur beuken om te bewijzen dat hij groter is dan zijn Schepper? Zie, Ik kwam in de oude tijden en Ik zei: Vecht ervoor om één met mij te worden, en u zult zich verheugen dat Ik u schiep. Streef ernaar om voor uzelf te beginnen, en uw ijdelheid zal u op zekere tijd doorboren als een tweesnijdend zwaard.

30. Luister naar de liefde van uw Schepper, O mens! Want Ik schiep u met tederheid voor uw zoons en dochters. Uit de liefde van Mijzelf gaf Ik u een deel. En zoals u bericht stuurt naar uw eigenzinnige zoon en hem smeekt om naar u terug te keren, zo stuur Ik Mijn boodschappers uit de hogere werelden om u te roepen. En opdat u zich niet vergissen zult in hun hogere plaats, geef Ik hen de macht en wijsheid die u te boven gaan.

31. De stem eindigde, en daarop zeiden de inwijdelingen:

32. Van nu af aan wil ik slechts U dienen, O Jehovih! Noch zal ik mij verder afvragen wat er van mij worden zal. Want ik weet dat U mij met wijsheid zult gebruiken, O Jehovih!

33. Naargelang de steen gehouwen en gepolijst wordt, zo zult U hem in de muren van Uw huis plaatsen.

34. Mijn werk bestaat uit houwen en polijsten en mijn eigen ziel voor eeuwig te vervolmaken!

35. Mijn ziel zal worden als een stralende ster.

36. Mijn liefde gelijk aan die van Uw etherische engelen.

37. En eenvoudig mijn kleding, en schoon, in eeuwigheid!

38. Noch zal ik meer opscheppen, of onwaarheid spreken, tot in eeuwigheid!

39. Noch zal mij meer luiheid overkomen.

40. Noch ijdelheid, noch egoïsme, noch zal ik over mijzelf spreken.

41. Noch mijn broeders beoordelen, noch mijn burenen, want zij zijn van U, O Jehovih!

42. Rechtschapen werken te doen en mijn medemensen verheffen zal van nu aan mijn arbeid zijn, tot in eeuwigheid!

43. Maak mij sterk in U, O Jehovih!

44. En wijs om eeuwig Uw wil te doen. Amen!

## HOOFDSTUK VI

1. Zo prachtig waren de woorden en de muziek van de ceremoniën, dat de mensen uitermate in vervoering waren; de oude en verdeelde koninkrijken die zonder eenheid en discipline waren, werden nu vervangen door extreme heiligheid en fatsoen.

2. Sue zei: Luister naar mij, O God, ik zal u verder advies geven: U moet weten dat de valse Goden en valse Heren begonnen zijn met het bouwen van koninkrijken voor zichzelf, en zij weten niet wat er in Hored is gebeurd. Laat hen doorgaan totdat zij de aardbewoners gereinigd hebben van huisgeesten en fetals; maar zodra zij dit voltooid hebben, moet u nogmaals een feest aankondigen met al deze mensen, en geef ook bericht aan de valse Goden en valse Heren die Jehovih, de Volmaakte Persoon, verloochenen, en zij zullen komen en hun slaven meebrengen, terwijl ze zichzelf hebben uitgedost in buitenissige kleding en juwelen, want zij zullen verwachten door hun pracht en praal over alle andere Goden en mensen te zegevieren, hopen miljoenen onderdanen met zich mee terug te voeren.

3. God zei: Ik begrijp het, O Sue, Zoon van Jehovih. Dus deed God zoals geboden was, en waarachtig, na verloop van tijd ont deden de valse Goden en valse Heren de barbaren van de aarde van hun huisgeesten en fetals en zij maakten slaven van zulke geesten in de hemel. En het gebeurde dat God weer een feest gaf; het was groter dan het eerste, en er waren meer dan drie miljard engelen aanwezig, die ervoor gewonnen waren om rechtvaardig werk te doen.

4. Dit was het begin van het derde jaar van Sue; en zijn wijsheid en macht waren nu rond de hele wereld geopenbaard, op aarde en in de hemel.

5. En nu volgt wat er gebeurde met betrekking tot de valse Goden en Heren die naar het feest kwamen, uitgerust met zegewagens en schepen, en met banieren en vlaggen en kronen en diademen en zulke wonderlijke buitensporigheden als er geen in de hemel geweest waren sedert de grote vloed. En iedere valse God en valse Heer poogde de anderen met praal en pronk te overtreffen.

6. Zoals verwacht kon worden kregen zij op de eerste dag van het feest noch een goed- of afkeuring. Op de tweede dag hielden zij op om de aandacht te trekken; want de eenvoud en reinheid en wijsheid die door de talloze miljoenen van de tweede verrijzenis werd getoond, deed zelfs kinderen meer eer aan dan de Goden en Heren met al hun vertoon en luister.

7. Op de derde dag wierp de helft van de valse Goden en Heren hun versierselen opzij en verscheen in eenvoudig wit, smekend om ingewijd te mogen worden in de geheimen van de tweede verrijzenis. En de volgende dag kwam de rest van hen ook, om toelating te verkrijgen.

8. Waarop het Licht van Jehovih door God op de troon sprak:

9. Bezint u, O Goden en Heren! Waar bent u mee bezig? Tot voor gisteren verzocht u om koninkrijken en wenste u leiders te zijn en grote werkers, boven uw medemensen.

10. En u kreeg wat u verlangde en u werd Goden en Heren over miljoenen. En zij werden uw plichtsgetrouwe onderdanen, en u versierde uw tronen en uzelf met grote luister.

11. Zie, Ik gaf een feest, en u kwam als levende getuigen van wat eigengemaakte Goden en Heren

konden volbrengen. En uw plichtsgetrouwe onderdanen kwamen met u mee om hun toewijding en goed vertrouwen in uw wijsheid en macht te betuigen.

12. Nu hebt ge uw kronen en hoge stand opzij gezet, biddend om werkers te mogen worden onder de scharen mannen en vrouwen! Maakt ge uzelf niet tot de vernietigers van uw eigen onderdanen? Want zie, omdat ge uw eigen pracht en praal afzweert, worden al uw onderdanen opzij gezet in onwetendheid en ellende.

13. Eenstemmig antwoordden de ego-Goden en Heren: Helaas, O God! Wat moeten wij doen? Onze kronen kunnen wij weggeven; en onze kleding en juwelen, en onze tronen en koninkrijken. Maar, O God, onze onderdanen kunnen we niet weggeven; zij zullen niet gaan. Wij hebben hen aan ons gebonden, en we zijn aan hen gebonden omdat we hen aanvaard hebben. Wat moeten we doen, O God? De last is zwaarder dan we kunnen dragen!

14. God zei: Wees niet ontroostbaar, O Goden en Heren! U hebt een groot werk verricht. U hebt miljoenen en miljoenen huisgeesten en fetals gered. En zelfs voor u verzocht om de verrijzenis hadden de meeste van uw onderdanen u reeds verlaten!

15. Luister naar het oordeel van uw Schepper, hetgeen is, dat zodra al uw onderdanen en fetals gestegen zijn in wijsheid en deugd en goede werken teneinde de tweede verrijzenis in te kunnen gaan, u op diezelfde dag zult worden bevorderd. Want slechts dan kunt u vrijheid van de ziel verkrijgen.

16. De stem eindigde, en de ego-Goden en Heren antwoordden: U bent rechtvaardig, O Jehovih. Wij zullen gaan werken onder onze arme en onwetende onderdanen, en hen Uw wijsheid, macht en gerechtigheid laten begrijpen.

17. Tien dagen duurde het feest, en toen eindigde het. Zo werden eerst riten en ceremoniën ingesteld in de lagere hemel, als kracht om wijsheid en deugd te doen groeien. En voortaan van die tijd af werden aan alle ceremoniën muziek en optochten en dansen toegevoegd door de Goden en Heren van de hemel.

## HOOFDSTUK VII

1. In het vijfde jaar van Sue stuurde hij vlugge boodschappers naar Opnetevoc in etherea, en hij zei: Dit zegt Sue, de God van twee etherische werelden: Zie, ik verblijf op de aarde en, met de God van de hemel en zijn Heren, heb ik een miljard bruiden en bruidegoms gereedgemaakt voor Jehovih's etherische oogst. Gegroet Nista, Godin van Ho en Tow'en; in de naam van Jehovih, stuurt u een airavagna en voltooi de verrijzenis van de bruiden en bruidegoms van de Vader!

2. Zo geschiedde het in etherea, dat de Godin Nista zorgde voor een airavagna, een etherisch ruimteschip, en ze besloot om zelf te komen als opperbevelhebber. Sue adviseerde God en zei: Maak deze zaak tot een groot getuigenis in uw hemel. Zend daarom uw boodschappers naar alle plaatsen, en naar uw Heren op de aarde, en nodig alle mensen uit om aanwezig te zijn en de opslijging bij te wonen van Jehovih's bruiden en bruidegoms.

3. God deed als geboden was, en op de dag dat Nista, de dochter van Jehovih, verscheen in haar zonneschip in het firmament, waren er in Hored talloze miljoenen zielen bijeengekomen, geïnspireerd door Jehovih.

4. Groot waren de blijdschap en de uitingen van vreugde toen het zonneschip helemaal in zicht kwam, neerdalend als een wereld van vuur. En toen het Chinvat voorbij was gegaan en zich geheel binnen de aardvortex bevond, kende de geestdrift van het volk geen grenzen meer.

5. Zij zongen, baden, dansten, en klaptten in hun handen alsof ze gek van vreugde waren. Inmiddels waren de bruiden en bruidegoms in etherisch wit opgesteld, en nu groetten zij degenen die zij spoedig zouden gaan verlaten.

6. Rustig vervulden de etherische scharen hun deel in het grote spel van de onsterfelijke verrijzenis: Goden en Godinnen met waardigheid.

7. Nader en nader kwam Nista in haar zonneschip, langzaam wendend en dalend, met tienduizend gordijnen die uithingen en heen en weer zwaaiden, en tienmaal tienduizend banieren en vlaggen die rondom en er boven wapperden.

8. En toen langzamer, lager en lager, totdat de airavagna op het plateau van Hored kwam te rusten, ten zuiden van de tempel van Jehovih.

9. Gussitivi, vrouwe-maarschalk van de troon van Sue in Izaracha, met tienduizend afgevaardigden, ging naar voren en ontving met open armen Nista, de neergedaalde Godin, en ze groette haar in het teken van de ster en het vierkant, aangezien zij goede vrienden waren geweest gedurende tweehonderdduizend jaren in de vlakten van Oayad, de etherische es'tu van Hi'dan, het geestelijk centrum van de baan van de Grote Slang (zonnestelsel-vert.) toen die zich in Zagagowthaka bevond.

10. De es'enaurs van beide scharen zongen, en de engelen van de airavagna kwamen met honderdduizenden naar voren en ze werden begroet door de bruiden en bruidegoms van Jehovih die tevoren waren geoefend, en door de scharen van Sue, de etherische werkers.

11. En toen Nista naar de troon toekwam, verhieven God en de machtige Sue zich temidden van het licht, dat zich nu snel samentrok als een mantel van schitterend vuur over de plaats van de raad.

12. Sue zei: Wees gegroet, O Nista, Jehovih's Dochter! God zei: In Jehovih's Naam, wees welkom, O Nista. Waarop Nista antwoordde en zei: Door de Wijsheid en Macht van Jehovih, O mijn geliefden!

13. En Sue en God scheidden, en Nista besteeg de troon en ging in het midden zitten. Na de begroetingsceremoniën zei Nista: Laat de bruiden en bruidegoms van Jehovih tot voor de troon naderen.

14. De maarschalken leidden hen daarop naar hun plaatsen, een miljard, en de vlugge boodschappers omringden hen aan alle kanten, opdat de antwoorden eensluidend zouden zijn en als door één persoon gesproken. Waarop Nista vanaf de troon sprak, en de bruiden en bruidegoms antwoordden op de gebruikelijke wijze van Goden en Godinnen, en ze legden daarna de geloften af en de eed van afstand van de aarde en de lagere hemel, overeenkomstig Jehovih's geboden.

15. Toen de ceremoniën afgelopen waren, kondigde God een dag van ontspanning af, waaraan vreugdevol werd deelgenomen door meer dan vier miljard zielen. Dus, op de volgende dag, begaven Nista en haar scharen met de één miljard bruiden en bruidegoms zich aan boord van de airavagna, temidden van het gejuich en het huilen van miljoenen atmosferiërs, die nog nooit zo'n groot schouwspel hadden bijgewoond.

17. En daarna bracht Nista, door de kracht van de Grote Geest, haar schip in beweging; en ze liet het opstijgen uit de lagere hemel; bewoog het opwaarts door haar bevel en zei: Stijg op! Stijg op! Airavagna! Stijg op door mijn wil! Omvat de rijken van de Grote Jehovih! Verhef u.

18. De es'enaurs en trompettisten zongen en speelden, en zij die opstegen wierpen bloemen en reukwerk omlaag, en alle soorten plezierige aandelen, naar de ontelbare miljoenen beneden hen.

19. Na een tijdje verdween de airavagna in de hoge hemel.

20. Dit is dus hetgeen volgde uit Sue's regering, te weten: Toen het einde van dan'ha gekomen was, dat wil zeggen de zes jaren, verlost hij God en zijn Heren en nogmaals een miljard bruiden en bruidegoms en hij bracht hen naar de uiterste grenzen van Izaracha, waar hen het a'ji-veld van Rus'tsoo met twaalf etherische werelden werd toegewezen.

21. En Sue liet T-Hi achter als aangesteld God over de lagere hemel gedurende de volgende vierhonderd jaar. En God (T-hi) stelde Heren aan over de gebieden van de aarde, net als voorheen het geval was. En de aarde en de hemel gedijden, zodat er in de volgende dan twee miljard bruiden en bruidegoms werden verheven.

22. Na die tijd was er een daling in de etherische oogsten gedurende tweeduizend jaar, waarna er een grote duisternis kwam over de aarde en de daarbij behorende hemel; en de ego-Goden waren door geheel atmosfeera verspreid. En wat betreft de Heren, er verschenen er in elk land op aarde duizenden en duizenden van hen, zodat mens en engel niet meer wist of er een ware God of Heer bestond in het hele universum.

23. Zo eindigde het tijdperk van Sue, zijnde 3200 jaar.

**Einde van het Boek van Sue, de Zoon van Jehovih**

## TWEEDE BOEK VAN DE VIJF HEREN

Dit is van dezelfde tijd als het Boek van Sue, de Zoon van Jehovih. Zoals dit laatste in hoofdzaak gaat over de engelen in de hemel, zo gaat het Boek van de Heren over de mensen op de aarde.

### HOOFDSTUK I

1. God zei: Ik, de Heer, namens mijn voorgangers en opvolgers en voor mijzelf, verklaar het volgende aan de stervelingen:
2. De uitverkorenen van God, die l'hins worden genoemd, omdat zij de vrucht waren van zowel de hemel als de aarde, werden over de hele aarde onder de hoede gebracht van God, zijn Heren en engelen, voor de vervulling van de mensen op de aarde en tot heerlijkheid van de Almachtige.
3. En ik, de Heer die eens een sterveling was, en mijn engelen die in vroeger tijden aan de aarde ontsprongen waren, wandelden bij de mensen om hen rechtschapen te houden op de weg die zij gaan moesten.
4. Op bevel van God waakten de engelen over de mens, en ze onderrichtten de mens vaak zonder dat hij het wist in alle goede werken en handvaardigheid. Door voortdurend om beurten te waken, losten de engelen elkaar dagelijks af, en wekelijks en maandelijks.
5. En nooit lieten de engelen de l'hins alleen, en zonder het licht van de hemel.
6. En waarheen de l'hins ook gingen, daar gingen de engelen; en de engelen namen vaak sar'gis aan (materialisatie-vert.) en ze werden gezien door de mens, zelfs dagelijks; en de mens sprak met hen van aangezicht tot aangezicht.
7. En de engelen zeiden de mens wat goed voor hem was; en ze toonden hem de weg van gerechtigheid.
8. En de mens was afhankelijk van de Heer en zijn engelen voor alle dingen die nuttig waren voor zijn begrip.
9. Toen nu de aarde bewoond werd op vele plaatsen, en er duizenden steden en dorpen waren, zei de Heer tegen de mens;
10. Zie, u hebt de aarde gemaakt tot een vreugde voor de Heer: en nu stel ik haar onder uw hoede. Wat zegt u daarvan?
11. En de mens antwoordde: Het is goed; ik kan de aarde onder mijn hoede nemen, en ik zal mij daarin verheugen, want het is Gods gave.
12. De Heer zei: Indien ik bij u blijf, dag en nacht voor altijd, zult ge uw eigen kracht en verstand niet gebruiken.
13. De mens zei: Ga uw gang, O Heer.
14. Daarop trok de Heer zich voor enige tijd terug en hij nam zijn engelen mee.
15. Nu waren er in die dagen holenmensen die in de wildernis woonden en niet het licht van de hemel in zich hadden, noch in staat tot begrijpen waren.

16. Zoals men tegen een os zou kunnen spreken en hij er geen aandacht aan zou schenken, zo was het met de spraak voor de mensen van de duisternis.

17. Niettemin, toen in de winter het voedsel schaars werd, kwamen de holenmensen naar de steden van de l'hins en ze smeekten om voedsel. En de l'hins, die gehoorzaam waren aan de geboden van God, begaven zich onder hen en vergastten hen op alles wat goed was om te eten.

18. Maar zie, de uitverkorenen werden door de mensen van de duisternis verleid. En het geschiedde dat er een nieuw ras op de aarde werd geboren, en zij werden lhuans genoemd, naar de manier van de oude krijgslieden door wie de uitverkorenen werden vernietigd, voor de grote vloed.

19. Deze lhuans waren koperkleurig en in staat tot spreken.

20. Toen God zag wat er gebeurd was, riep hij de l'hins en zei: O jullie, die het zonder de Heer konden stellen! Gaf ik jullie niet het teken van de besnijdenis als een beperking voor het geslacht van mijn uitverkorenen?

21. Hoor nu mijn profetie: Aan de lhuans zal de naam van Jehovih, de Grote Geest, onderwezen worden, en de plannen van hemel en aarde. En de lhuans zal de hele aarde bewonen in de tijd die komt; en hij zal gezag hebben over alles op aarde, en de wateren van de aarde.

22. En in de tijd die komt, zal het l'hin-ras verdwijnen van de aarde; mensen zoals zij zullen niet meer gevonden worden op deze, mijn voetenbank.

23. De l'hins vroegen de Heer wanneer deze dingen zouden gebeuren. De Heer zei: Binnen twintigduizend jaar.

24. De Heer zei: Van deze tijd af zullen de l'hins zich niet meer vermengen met welk ander volk dan ook op het oppervlak van de aarde. Dit is mijn gebod. En wie ook maar mijn woord overtreedt, zal uit mijn steden worden geworpen, en vertrekken en wonen bij de barbaren.

25. Aangezien de lhuans uw erfgenamen zijn, en in staat tot eeuwig leven, moeten jullie het licht voor hen zijn van mijn koninkrijken. Hen vrede lerend, gerechtigheid en barmhartigheid; maar jullie moeten hen in geen geval toestaan jullie steden binnen te gaan en daarin te wonen.

26. Ook mogen jullie je hand niet opheffen om hen kwaad te doen. Maar indien zij in menigten op jullie af komen om je voorraden te nemen, dan moeten jullie uit die stad vertrekken, en de lhuans achterlaten om de goederen te nemen en het voedsel voor henzelf.

27. Want jullie moeten als een voorbeeld van passieve gehoorzaamheid zijn teneinde de liefde van God in hen te grondvesten.

## HOOFDSTUK II

1. God voorzag dat de Ihuans gescheiden moesten worden van de druks, anders zouden er weer yaks op de aarde worden geboren.
2. En hij zei tegen de I'hins: Zie, de Ihuans kunnen de stem van de Heer niet horen, ga daarom naar ze toe en zeg: Dit zegt de Heer: Als jullie je met de druks vermengen zal jullie zaad niet het eeuwige leven beërven, maar in duisternis ondergaan.
3. En de I'hins gingen en brachten de Ihuans Gods woorden over. Niettemin overtraden veel van de Ihuans het gebod en, inderdaad, weer werden er yaks op de aarde geboren.
4. De I'hins zeiden tegen elkaar: Zijn zij niet als degenen uit de oude legenden, die tot eunuchs en dienaren werden gemaakt?
5. De Ihuans vroegen naar de betekenis hiervan; en toen hen was verteld, vaardigden zij een wet voor zichzelf uit, en maakten eunuchs en dienaren van zowel de yaks als de holbewoners, waar ze hen ook tegenkwamen.
6. De I'hins waren bang voor de oordelen van God, en zij riepen hem aan voor een middel tot verbetering.
7. Maar God antwoordde hen en zei: Vanwege de vijandschap tussen deze twee rassen zullen zij niet met elkaar trouwen. Laat de Ihuans handelen op hun eigen manier. Want wat is het nut om erfgenamen voort te brengen die mijn verheven hemelen niet beërven kunnen? Omdat de stammen der duisternis niet tot begrip gebracht kunnen worden, verdwijnen hun zielen uit het bestaan als een lamp die is opgebrand.
8. Zo gebeurde het dat de Ihuans de stammen der duisternis tot eunuchs maakten; met beide geslachten deden zij dit; en zij maakten hen ook tot slaven.
9. De Heer zei: De Ihuans zullen wetten hebben voor zichzelf. Laat mijn uitverkorenen naar hen toegaan en wetten voor hen maken en zeggen: Dit zegt de Heer:
10. De Ihuans zullen de beschermers zijn van de I'hins, het heilige volk; en vanwege de I'hins zal ik de Ihuans zegenen, en hen machtig maken.
11. Aangezien het niet rechtmatig is dat de I'hins dieren doden, of vogels, of slangen, dringen er slangen en allerlei kwaad gedierte in hun steden en heuvels binnen.
12. De Ihuans moeten al dat kwaad gedierte en de slangen uitroeien.
13. En zij zullen de steden en heuvels, waar mijn uitverkorenen wonen, rondom bewaken.
14. De holbewoners en de yaks zullen de dienaren zijn van de Ihuans. En laatstgenoemden zullen hun dienaren onvruchtbaar maken, zodat zij zich niet zullen vermenigvuldigen op de aarde.
15. Hoor dan hoe de wet luidt voor de Ihuans onder elkaar:
16. Hij die zijn buurman of een vreemdeling schade toebrengt, hem zal hetzelfde overkomen.
17. Hij die van een ander neemt, hij zal het gelijke tweevoudig vergoeden.



18. Hij die een man, vrouw of kind doodt, hij zal ter dood worden gebracht.

19. Hij die met zijn zuster trouwt, of met zijn moeder, halfzuster of stiefmoeder, zij zullen allemaal ter dood worden gebracht.

20. Hij die een ander onderdrukt, zal worden uitgeworpen uit de stam van zijn volk.

21. Hij die de Grote Geest belastert, zal ter dood worden gebracht.

22. Hij die de perioden van de vrouw niet eerbiedigt, zal ter dood worden gebracht.

23. De akkers heb ik aan de l'hins gegeven, maar de wouden en de wildernis heb ik, de Heer, aan de lhuans gegeven.

24. En zo was het; de lhuans begonnen vleeseters te worden. Maar zowel de l'hins als de stammen der duisternis aten geen vlees of vis.

### HOOFDSTUK III

1. In alle werelddelen gebeurden deze dingen; noch genoot het ene deel van de aarde meer de voorkeur dan het andere. Maar in de gebieden van het zomerweer, waar de aarde voortbracht in overvloed, waren de Ihuans en de holbewoners het meest talrijk.
2. Maar de I'hins woonden zowel in de warme als in de koude landen. Want zij kleeadden zichzelf; en bouwden woningen. Maar de Ihuans droegen slechts een lendendoek, en zij bouwden ook geen woningen. En zij zwierven heinde en ver.
3. Maar de holbewoners reisden niet; en zij vermengden zich met hun eigen verwanten, en ze brachten erfgenamen der duisternis voort.
4. De Ihuans leerden de wetten en zij gehoorzaamden eraan; en zij zagen de I'hins als een heilig volk en deden hen geen kwaad.
5. En het gebeurde dat de Ihuans een zeer vruchtbaar volk werden; viermaal meer vruchtbaar dan de I'hins of de holenmensen.
6. En zij verspreidden zich snel over de aarde, in alle streken waar de aarde vruchten voortbracht, en wortelen, en vlees, en vis, dat goed was om te eten.
7. Gedurende tweeduizend jaar gedijden de Ihuans; en zij werden machtig in vele landen.
8. Maar na verloop van tijd begonnen zij elkaar te beoorlogten.
9. En na honderden jaren daalden zij dieper en dieper in de duisternis af.
10. En zij gehoorzaamden niet langer aan de geboden van God. Maar zij vermengden zich met de holbewoners en brachten erfgenamen van de duisternis voort.

### **Einde van het Tweede Boek van de Vijf Heren**

## BOEK VAN APOLLO, DE ZOON VAN JEHOVIH

Dit is het hemelse bewind van Apollo, een etherische God.

### HOOFDSTUK I

1. Apollo, de Zoon van Jehovih, inwoner van Pti'mus in etherea, en God van Suf'ad en Don'ga en Tah in de zuidelijke provincie van Buru, Oriaans hoofd, bestuurder van vortexen, zei:
2. Ik, Apollo, eens een sterveling, maak bekend: Ten eerste: wijsheid, vrede en geduld voor alle mensen en een ruim oordeel over hetgeen ik spreek; ten tweede: het doorgronden van de rede der dingen, voor wat betreft hetgeen geweest blijkt te zijn, en hetgeen later komt.
3. Want de Grote Geest is geheel Harmonie en Volmaaktheid, overvloeiend van tijd en van werelden om alle mogelijke fantasieën waar te maken; daarom moet u een groot begrip hebben en niet oordelen met het kleine verstand van stervelingen.
4. Zodat degene, die beweert dat harmonie meer behoort bij de orde van Jehovih, dan bij datgene wat misvormd of uit de tijd is, weinig reden heeft om zijn bewering te staven tegenover een wijs man. Zoals men zou kunnen beweren dat een rijpe vrucht volmaakter is dan een groene, een bewering die vanzelfsprekend zonder bewijs is; zo zijn, volgens het begrip van de Goden die de werelden besturen, de gebeurtenissen in het verleden en in het heden in feite geen dingen die voorbij of nog aanwezig zijn, maar veeleer als het onrijpe en het meer volmaakte.
5. Aangezien de mens dus bemerkt, dat woorden hoogstens slechts trage en ruwe voorstellingen zijn van het begrip dat de ziel van de dingen heeft, hoe veel verder gaat dan de wijsheid van een God het verstand van een sterveling te boven! Bedenk, O mens, dat, indien ge u in een oogwenk van tijd alles zou herinneren dat u ooit geleerd had, u inderdaad wijs zou zijn. Was u in harmonie met uzelf, dan zou uw wijsheid zodanig zijn. Om in die richting vooruit te gaan, waardoor men tot harmonie komt, eerst met zichzelf, dan met de nabije omgeving, vervolgens met de veelheid van de werelden, en daarna met Jehovih, zodat men zich beweegt, handelt en begrijpt op harmonieuze wijze, dat is tot eenheid komen met de Vader.
6. Zo'n toestand ligt voor alle mensen in het verschiet en het wordt Nirvana genoemd in de hoge hemelen, want voor degene die dit heeft verworven, zijn gebeurtenissen uit het verleden en de toekomst als een open boek. Men kan terugkijken naar zijn eigen begin in de wereld, en zelfs daarvoor, en waarheen men het oog maar wendt, men kan zelfs horen en zien alsof de gebeurtenis nu plaatsheeft.
7. Verwonder u niet, O mens, dat de Goden de woorden en tekenen openbaren van dingen die sinds lang in de stof zijn vergaan; de bewijzen die ze zouden geven, zou u niet kunnen begrijpen, want de basis van het geestelijk wezen ligt niet binnen de omvang van de stoffelijke zintuigen. Niettemin heeft Jehovih u vergelijkingen gegeven; zoals het portret van een man zijn uiterlijk laat zien zelfs nadat zijn stoffelijk lichaam is vergaan; en toch is de afbeelding maar een vertegenwoordiging. Voor de geest is een stoffelijk lichaam slechts een vertegenwoordiger, een geopenbaard voortbrengsel van een geest.
8. Zoals uit stoffelijke dingen een nieuw ding wordt voortgebracht, en wordt geboren op de aarde, zo wordt de geest van de mens uit Jehovih geboren; niet de geest wordt door de stof geleid, noch de stof door de geest, maar Jehovih doet dit alles. Denk dus niet dat, zodra het stoflichaam dood is en vervallen tot de oorspronkelijke elementen, de geest van de mens zich op eendere wijze zal oplossen in Jehovih, want de geest is niet aan gelijke regels gebonden. Zoals het stoffelijk lichaam groeit ten behoeve van zichzelf, zo groeit niet de geest van de mens, maar door het tegenovergestelde, door

weg te geven.

9. Bedenk O mens, hoe meer ge uw ziel aanspoort om licht en wijsheid aan anderen te geven, hoe meer u ontvangt; hierin moet u de rede der dingen zien van het eeuwige leven voor de menselijke geest. Zo ook hij, die wil begrijpen, laat hem voortdurend het Allerhoogste beschrijven. Hij, die de etherische werelden wil begrijpen, de verblijven van de sinds lang verheven geesten in Nirvana, laat hem ze beschrijven. Vrees niet, O mens, dat u zult dwalen; de grootheid van de koninkrijken van de Vader gaat miljoenen malen al de voorstellingen te boven die ge u kunt indenken. Als u geen pijn kunt afschieten zonder de lucht te raken, hoeft u niet te vrezen dat uw zwakke gedachten Jehovih's werelden zullen treffen.

## HOOFDSTUK II

1. Ik, Apollo, aardgeborene van het continent Pan dat werd verzonken door Aph, het Oriaanse hoofd, op bevel van Jehovih, verkondig vrede en wijsheid in de naam van de Vader, de Schepper van werelden, aan alle naties en stammen van de mensen; ten eerste, tegen alle eigendunk en ijdelheid in de zielen van de mensen, waarin elk tijdperk van zichzelf beweert wijs, groot en geleerd te zijn, en de Ouden als dwazen beschouwt.

2. Want het teken van wijsheid berust niet op het aanleren van slechts één ding, maar op de aanpassing van de mens aan Jehovih en Zijn werken. Volgens deze maatstaf gaan de hedendaagse en de vroegere mens niet af op hun oordeel in deze kwestie, maar op dat van Jehovih.

3. Want indien de vroegere mens al niet volmaakt was in zijn tijd, bent u dat ook niet, O mens van deze tijd. Maar in het oog van de Goden zijn alle tijdperken geschikt zoals Jehovih ze schiep; oordeel Hem niet, want uw oordeel is beperkt. Hetgeen nuttig was voor de ziel van de mens, openbaarde de Vader aan de Ouden; hetgeen nuttig is voor de ziel van de mens van heden, openbaart Hij op deze dag.

4. Om deze reden ben ik, Zijn Zoon, gekomen om mijn werk te verrichten, evenals alle mensen op hun tijd datgene moeten voltooien wat hen werd toegewezen.

5. Teneinde de ijdelheid en eigendunk te berispen in hen, die geen wijsheid zien in de gebeurtenissen die lang voorbij zijn, maar zichzelf zonder de juiste maatstaf bejubelen voor het oog van Jehovih. Waarin de Goden hun ijdelheid bemerken en medelijden met hen hebben en hopen hun gedachten te verheffen, zodat ze kunnen leren de hand van de Vader op te merken, die in alle dingen wordt geopenbaard.

6. Richt uw oog naar binnen, O mens, en kijk naar de geest der dingen; maak uzelf als een God die neerkijkt op een nieuwe aarde, waar de mens tot leven bezielde werd en tot kracht en lering kwam. Aanschouw zijn paleizen en tempels; zijn arbeid in steen en ijzer, en goud en zilver; zijn kennis over de zon en maan en sterren; met geschreven boeken om te lezen; met kleding voor het lichaam en schoeisel voor de voeten. Met grote generaals, en legers van soldaten; en met het bebouwde land.

7. Zijn zij beschaafd? En oorlog in overvloed! Met welk recht hebt ge uzelf tot rechter gemaakt, O mens! Wie heeft de bewoners van de aarde gemeten en ze rein en wijs bevonden? Leven er nu meer mensen in vrede en geluk in het land, dan in vele van de voorbije tijdperken? Omdat u in veel voortreffelijkheden verschilt, moet u ook bedenken dat veel grote uitvindingen vergeten zijn. De wereld werd vele malen opnieuw bevolkt, en vele malen verwoest.

8. Wie is de grootste vijand van de mens geweest? Wie is zijn grootste vijand vandaag? Bent u dat niet zelf? Denk niet, O mens, dat vanwege een paar mensen die het Hogere Licht waarnemen, de wereld wijs en goed is in de ogen van de Goden. Want in alle tijdperken zijn er enigen geweest.

Werkelijk, vandaag zijn er een paar meer in aantal dan in de dagen vanouds. En dit is het totaal aan verlichting in de wereld.

9. Luister naar mij, O mens van de aarde, en gij engelen in de hemel. Ik verkondig harmonie, symmetrie en muziek. Ik ben de bron der talenten van deze dagen, die naar de stervelingen afdaalt. Ik was als een goedgevormde steen in Jehovah's bouwwerk, en een modelmaker die door moeizame arbeid het vlees van man en vrouw kneedde.

10. Zoals het oor van de ene man muziek hoort, en hij met vreugde uitroept: Een melodie! Een melodie! En zoals het oor van een andere man muziek hoort en hij het niet kan onderscheiden, en hij roept uit: Wat een lawaai! Een afschuwelijk lawaai! Waarom zult u hem dan niet oordelen, en zeggen: De één heeft een oor voor muziek en de ander niet? De één gaat op in de muziek; de ander, in tweedracht met zichzelf, verklaart dat er geen melodie is, maar slechts lawaai. Aan wie van beide geeft u de voorkeur om te oordelen wat muziek is?

11. Wie heeft Jehovah niet aanschouwd, de Al Persoon? Wie is het die uitriep: Ik zie Hem niet? Geen harmonie, geen symmetrie, geen muziek, geen volmaakt geheel? En aan wie zult u de voorkeur geven in uw oordeel? Is niet het oordeel van de waarnemer meer waard dan van hem die niets bemerkt?

12. Dit verklaar ik over Jehovah, dat er door alle tijden heen velen zijn die de Al Persoon ontwaren, en velen die Hem loochenen. Indien daarom een man geen gehoor voor muziek heeft, en doof is voor een melodie, is het dan geen gebrek aan geestelijke harmonie dat er de oorzaak van is, dat men de eeuwige tegenwoordigheid van Jehovah, de Alomvattende Persoon, niet bemerkt?

13. Hoor mij aan, O engelen en mensen: Kan een man leren zingen als hij de harmonie in een lied niet hoort? Hoeveel minder kunnen dan de mensen, of de geesten der doden, harmoniëren met de Al Eeuwige, indien zij Hem niet waarnemen?

### HOOFDSTUK III

1. Ik, Apollo, Zoon van Jehovih, maak een tijdperk bekend waarin de mens op aarde harmonie, symmetrie, en muziek niet beschouwde als de Goden!
2. En Jehovih's stem kwam tot mij in het etherische firmament, in de plaats genaamd Pti'mus, en Hij zei:
3. Apollo, Mijn Zoon, God van Su'ad, God van Don'ga, God van Tah, kijk eens naar de rode ster, de aarde, zij komt door uw gebieden heen. Gaat u naar haar toe met uw scharen, een voldoende aantal, en geef haar een nieuwe God, en noem hem Apollo.
4. Kijk, mens noch engel op de rode ster begrijpt de harmonie van Mijn werken; en vanwege hun eigen disharmonie ontkennen zij Mij en zijn blind voor Mijn Persoonlijkheid, Ga, Mijn Zoon, en maak hen tot aanbidders van harmonie, symmetrie en muziek, gedurende lange tijd, opdat zij structureel aangepast zullen worden vanaf het moment van hun geboorte en verder.
5. Ik zei: Ik bemerk Uw wijsheid, O Jehovih. En ik riep honderd miljoen van Uw Zoons en Dochters bijeen, en ik vertelde ze wat U gezegd had. Eenstemmig zeiden ze: Wij hebben de rode ster onderzocht sinds de tijd van Wan, en wij zien echt dat de tijd voor uw werk gekomen \_\_s, O Apollo.
6. Ik zei: Stuur een oniy'jah naar de hemel van de aarde en verlos haar God en Heren en ieder die in staat is tot de tweede verrijzenis. En zegt u tegen God en zijn Heren: Dit zegt Apollo, de Zoon van Jehovih, en God van drie etherische werelden: Gegroet in de Naam van de Vader, en liefde met u allen. Ten behoeve van uw prachtige werk heb ik 7 Teres en Don'ga toegewezen. Breng uw scharen daarheen, waar een plaats van rust en troost is gereedgemaakt. De aarde en haar hemel zullen in duisternis gelaten worden gedurende dertig van haar dagen, en God noch Heren bezitten.
7. Zo vertrokken mijn legioenen in een etherisch vuurschip naar de aarde, geleid door Tu'ain, Godin van Proe'king, een plaats van grote geleerdheid in de etherische bergen van Horatanad en zij verrichtten de verlossing overeenkomstig mijn geboden, en de aarde was zonder God en Heren gedurende dertig dagen.
8. En weer kwam de stem van Jehovih tot mij en zei: Luister naar uw Schepper, O Mijn Zoon, u die ontsprong aan het land dat sinds lang is verzonken, u, die vele van Mijn werelden hebt omspannen, kijk, de legioenen van Sue en zijn machtige verrijzenissen worden nog steeds in stand gehouden voor de stervelingen en de aan de aarde gebonden engelen: van de Goden en Godinnen die dansten en zongen voor de mensen; en van de ongelijke kamp tussen geesten en Goden.
9. Als voordeel hiervan zijn de mensen van de rode ster rijk geworden aan rituelen en ceremoniën en aangezien de loo'is de snelvoetige verkiezen boven de trage, de handige boven de lompe, hebben zij grondig de weg bereid voor uw welslagen.
10. Zo wist ik van tevoren hoe ik te werk moest gaan, toen ik landde in de lagere hemel van de aarde.
11. Zodra de tijd gekomen was, vertrok ik, terwijl ik mij nog steeds de ster van mijn geboorte herinnerde met goed verborgen trots. En opdat alle dingen het werk zouden uitdrukken dat Jehovih mij opgedragen had, overtrof mijn oniy'jah alle andere etherische vaartuigen, die ooit naar de aarde waren afgedaald, in schoonheid.
12. Hoe zal ik Uw grootheid begrijpen, O Jehovih? Wat is in Uw ogen de reis die een God maakt? Wij bouwen een ruimteschip voor honderd miljoen mensen, en gaan prat op haar afmetingen en schoonheid; maar zodra we onszelf begeven in Uw etherische rijken, zouden we graag ons gezicht

willen verbergen uit schaamte over onze ijdelheid. Wij varen door duizend van Uw kristallen werelden en spreken over grote afstanden, maar de weerschijn van Uw onbegrensde schepping ligt nog steeds voor ons. Wij herinneren ons de rode ster, het tehuis van onze geboorte, een enkel juweel temidden van ontelbare miljoenen die U in het universum hebt geworpen, en we zijn sprakeloos vanwege Uw Ontzagwekkende Uitgestrektheid.

13. Waarin hebt Ge Uzelf niet overtroffen, O Jehovih? Het ene ogenblik zien we Uw Uitgestrektheid; het volgende Uw Microscopische Hand in de kleinste ethergolf, en in de grashalm daarbeneden op de snelle stoffelijke werelden. Wij juichen U toe om het werk van Uw handen, en nog voor onze gedachten het kleinste deel hebben overwonnen, richt U onze ogen naar binnen, naar de ziel van de dingen, een eindeloos wonder.

14. Hoe kan ik Uw plannen begrijpen, O Jehovih? U voert mij terug naar de tijd dat Uw engelen kwamen en de mens rechtop lieten lopen en zeiden: Wees een man; en wees een vrouw! Maar zij wilden niet.

15. Herhaaldelijk richtte Uw medelijdende hand hen op, en kwam Uw stem, die zei: Spreek, O mens! Kom, u moet helpen om uzelf te vervolmaken. Maar de mens was traag om wijsheid te begrijpen, datgene wat zijn vlees raakte, had hij lief.

16. Ik herinner mij de aarde, O Vader! Mannen en vrouwen met lang neerhangend haar; en handen met nagels als klauwen, woest en krijgshaftig. En haar in bossen en gekroesd. Van wie de ogen omlaag gericht waren als die van een leeuw, en de mond wijd openvallend, als van een hond die moe is.

17. Daarom hebt U mij geroepen, O Jehovih; en ik bespeur Uw dubbele bedoeling: Want een man die alleen gelaten wordt, zou kiezen en paren, en zich ontplooiën voor de vreselijke oorlog! En U zorgt hier voor een idool om hem ongeschikt te maken voor wrede daden.

18. Zo kwam ik omlaag uit Uw etherische rijken, waar Uw Goden en Godinnen mij gedurende vijftigduizend jaar geoefend hadden om de ordening van Uw geschapen hemelen te begrijpen, omlaag kwam ik naar de rode ster, waar U mij voor het eerst maakte tot een bezielde wezen, opdat ik Uw opdrachten zou kunnen vervullen.

19. Uw hand hief mij op, Uw hand zond mij omlaag; ik had geleerd niet te vrezen; de boom van het geloof was in mij gegroeid; ik kende het geheim van de Al Kracht. Zoals een sterveling een donkere spelonk binnengaat, waar de lucht bedompt is en onaangenaam voor de neus, zo kwamen mijn scharen, O Jehovih, uit etherea de vortex van de aarde binnen, de sombere atmosfeer.

20. Uw stem kwam tot mij en zei: Ga rondom de aarde met uw oniy'yah, Mijn Zoon. Breng de atmosferiërs in opwindung; zij die van geen hogere hemel weten. Zie, zij hebben gemuit tegen Mijn God en Heren; zij hebben Mijn aangeboden wijsheid weggegooid. Hun genoeg ligt in oorlogvoeren en de daden van stervelingen. Zoals de mensen op de aarde bijeenkomen om vechtende dieren te zien, zo verzamelen zich deze ontelbare miljoenen geesten om naar de koninkrijken van de stervelingen te kijken, die oorlog voeren, en brandstichten, en plunderen. En door hun aanwezigheid zetten zij de mensen aan tot wrede daden en listige gruweligheden.

## HOOFDSTUK IV

1. Luister naar mij, O mensen en engelen; leer door mijn woorden wijs te zijn en vol begrip. Hij die in duisternis verkeert, kan niet zien; de tijd van Jehovih kan niemand bevatten. Het Licht zou de vreugde van alle mensen moeten zijn. Maar wie brengt dit naar beste weten in praktijk? Voor mijn dagen was de tijd niet dichterbij het begin van het universum dan hij nu is. Er waren mensen, die geloofden dat bij het sterven alles zou eindigen voor iedereen; en Jehovih zond de engelen om hen hun dwaasheid te bewijzen; en hoewel zij hen zagen, en rechtstreeks met hen spraken, wilden velen het niet geloven.
2. En in de lagere hemel waren zij eender; ze wilden niet geloven in een hogere hemel. En hoewel de etheriërs naar hen toekwamen om hen van hun dwaasheid te overtuigen, en rechtstreeks met hen spraken, wilden velen het toch niet geloven.
3. Ik onderzocht de ongelovigen, teneinde hun zielen te begrijpen en ik ontdekte dat zij verwekt waren in disharmonie. Zij beroemden zich op hun wijsheid; maar datgene wat zij wijsheid noemden was als een slang in hun ziel.
4. Jehovih sprak tot mij en zei: Luister naar uw Schepper, O Mijn Zoon: In atmosfeera moet u tienduizend Heren aanstellen, met tienduizend koninkrijken; en de aarde en de bewoners daarop zullen onder hen worden verdeeld.
5. En u moet een nieuw koninkrijk bouwen in de hemel en het Gau noemen, en het zal uw rechterstoel zijn, met een Raad van honderdduizend mannen en vrouwen.
6. En al uw Heren moeten Apollo worden genoemd! En zij moeten de mensen inspireren om afbeeldingen te maken van steen en hout. En de beelden moeten korte armen en lange benen hebben; en nagels in plaats van klauwen aan de vingers, en goed gevormde monden, geschikt om de wangen te bewegen.
7. En uw Heren zullen de loo'is vinden die deze zaken hebben voorbereid door de geboorten; en de loo'is zullen de engelen overal onder de stervelingen brengen om de meest fraaigevormde mannen en vrouwen en jonge kinderen te zoeken. En zodra zij hen dus hebben uitgekozen, zullen zij de zaak aan de Heren voorleggen, en zij zullen etheriërs zenden naar deze stervelingen die zijn uitgekozen, en zij zullen worden bezielde door tekenen en wonderen.
8. En het zal tot bewijs worden voor alle naties van de aarde, en hun koningen en koninginnen en regenten, dat de bevalligheid van de gestalten een vreugde is in Mijn oog, waarvoor Ik naar hen toekom. En zij die zodoende gekozen zijn, zullen springen en dansen in vervoering; zodat koningen en koninginnen overtuigd zullen worden door de resultaten. En zij die dansen zullen in de lucht worden opgeheven, en rondzweven tijdens de dans.
9. Want Ik zal de mening van de mens doen veranderen zodat hij zichzelf verfraait; en zodoende zal hij leren om de schoonheid en harmonie in Mijn werken te begrijpen.



## HOOFDSTUK V

1. Denk niet, O mens, dat de Goden de naties van de aarde altijd verlossen in de tijd van een dag of door wonderen. Zij gaan tot op de bodem van een zaak; zij maken de mens tot dienaar zodat hij zichzelf kan helpen verlossen. Eerst wekken zij de naties op tot riten en ceremoniën; daarna komen ze, en maken gebruik van de riten en ceremoniën. En de vrouwen kijken toe, en ze ontvangen de essentie van deze gebeurtenis in hun zielen, hetgeen gevolgen heeft voor hun nakomelingen, en door de Goden gewenst wordt.

2. Met de heerscharen uit de hogere hemel en onzichtbaar voor de stervelingen, wekken de Heren de hele wereld op. Zie, binnen een generatie wordt een nieuw ras geboren. De mens wordt ongeschikt voor een gevaarvolle oorlog, en is niet langer een genoeg voor druja's die rondzwerven. En de druja's en huisgeesten keren zich af van de vreedzame aarde (voor hen oninteressant en onvoordelig om zich bloedig te vermaken), om te ontdekken dat hun eigen onbeduidende koninkrijken ingestort en vergaan zijn.

3. Wees wijs, O mens, en gij engelen van de aarde! Luister naar de stem van uw broeder, de God over drie werelden! Ik zal u een groot geheim vertellen: Dit zijn de woorden van uw Schepper: Man en vrouw zijn verwekkers! Ieder die zij voortbrengen, is van hen, zegt Jehovih. Niet voor een dag, maar voor altijd! Let op uw nakomelingen, O vrouw! Pas op, O man! Willen jullie tot bezit van druja's worden, die jullie omlaag trekken? Willen jullie kiezen voor nakomelingen die Jehovih verheerlijken?

4. Heeft niet uw volk gepocht, O aarde? Zeiden zij niet: O die armzalige Ouden! Wat moeten zij? Zullen zij zich afkeren van de afgodsbeelden van Apollo, en op eigen gezag verdergaan? Kunnen de mensen een naam en voorbeelden doorgeven om eeuwig te leven?

5. Zo stichtte ik Gau, op de plaats waar Hored geweest was, en het strekte zich uit over Jaffeth, Shem en Ham; en de rest van de atmosferische hemel verdeelde ik onder mijn tienduizend Heren en Vrouwen, die ik koos en inwijdde op de manier van de Ouden.

6. En de Heren vestigden zich in koninkrijken, zowel op aarde als in de hemel. En zij inspireerden koningen en koninginnen om beelden op te richten in de tempels, en de afbeeldingen kregen een naam, die betekende: Harmonie, Symmetrie en Muziek (Apollo). En de namen verschilden in vele landen, vanwege de talen van de mensen; maar de betekenis was, dat deze drie eigenschappen het Al Licht omvatten, Jehovih, de Schepper!

7. En de stervelingen werden onderwezen door middel van inspiratie van de engelen, hoe ze de afbeeldingen moesten maken, want er waren niet voldoende aardbewoners die geschikt waren als voorbeeld.

8. Overeenkomstig de volmaaktheid van de afbeeldingen, zo werden zij gunstig geacht door Jehovih; en het teken van Jehovih's instemming werd geopenbaard ten tijde van de heilige dans, die werd uitgevoerd door de gekozen su'is, hetgeen was, dat indien de wervelende dans vele vrouwen deed neervallen in vervoering, dit Jehovih behaagde.

9. Luister naar mij, O mens. De vervoering van de vrouwen was wat de Heren wensten, want de invloed op de ziel van de vrouw vormt het ongeboren kind.

10. Daarom lagen zij blindelings in aanbidding voor de afgodsbeelden, aangezien zij niet voldoende wijs waren om te begrijpen hoe Jehovih de grondslag legde voor het komende ras.

11. O jullie, met zo weinig wijsheid, vergeleken met de Heren van de hemel! Wat hebben jullie een opgeblazen oordeel, zonder te weten uit welk ras jullie ontstonden! Jehovih's Goden en Heren kneden de bewoners van de aarde zoals klei gekneet wordt in de handen van de pottenbakker. Zij richtten hen

op en tonen hen de weg, en zeggen tot hen: Ga!

12. En de stervelingen gaan voor een tijdje, als een klein kind dat wankelt en valt. En weer richten de Heren hen op; en de mens, ondankbaar, laat zijn God in de steek en verloochent hem.

13. De onzichtbare engelen brengen de man en de vrouw bij elkaar, en zeggen: Trouw met elkaar! En zij trouwen, en brengen voort voor de Heer. Daarna vraagt de mens: Wat bedoelt u met: Breng voort voor de Heer? Maar zijn oordeel is versluierd; hij vleit zichzelf dat Jehovih hem schiep, en gaat dan zijn eigen weg; en sindsdien is hij zijn eigen meester geworden!

14. O mens, wat een dwaasheid! Hoe hebt u zulke uitgekookte manieren ontdekt om uw Schepper af te schepen? Wat baat het u meer Hem opzij te zetten dan te proberen om Hem in alle dingen op te merken? Waarom wilt u zingen over de mens die in duisternis verkeert en uit de aarde afkomstig is, hetgeen slechts een deel is van de Grote Ik Ben? Verlangt u niet naar wijsheid, zodat de beschermengelen kunnen vertrekken en gaan rusten?

15. Waarom moeten zij dag en nacht over u waken, om de huisgeesten en fetals en druja's af te weren? Wie moet uw mond sluiten voor leugens, en uw lippen voor het vervloeken van uw Schepper? Verlangt u niet, O mens, dat er een tijd van meer wijsheid zal volgen? Wanneer zal de mens harmonie, symmetrie en muziek leren? Wie wil een muzikant huren die zijn instrument eeuwig ontstemd heeft? Waarom zullen de Goden mensen of engelen bejubelen die niet in afstemming leven met de Allerhoogste?

16. Toon mij iemand die zo goed is als hij denkt te zijn; die zo wijs leeft als zijn goedheid van hem verlangt. Hij zal mijn woorden begrijpen; ik kan bij hem komen en hem inspireren met grote wijsheid. Hij zal de liefde verstaan die een God voor de stervelingen heeft; en het geduld van de zwoegende Heren en engelen.

17. Luister naar mij, O mens! Ik zal u een belangrijk feit meedelen: De engelen van de hemel, die goed zijn, werken voor degenen die onder hen staan. Dat is hun werk, dag en nacht. Denk niet dat zij altijd in luiheid verkeren. Voor de etheriër wordt werkzaamheid tot rust; voor hen die er in geslaagd zijn om Goden te worden, is er ongedwongen groei in eeuwigheid. Bedenk dit en wees wijs. Voor de atmosferiër en de sterveling voert de luiheid van de ziel altijd naar omlaag! Denk ook hieraan, en wees wijs.

18. Zie de roos en de lelie, ze zijn volmaakt in hun soort. Omdat ze één met Jehovih zijn, verfden zij zichzelf niet. Laat uw ziel werken met uw Schepper, en ge zult één met Hem worden, zelfs Zijn Zoon. Zoek de symmetrie van het vlees; de symmetrie van de geest; de harmonie van de muziek, en overweeg met wijsheid uw gedrag.

19. De ster van Jehovih is in uw ziel; geef haar voedsel, O mens, en u, O engel van de hemel, en zij zal uitgroeien tot een God! Buit haar uit, of laat haar verhongeren, en u zult niets overhouden. Ze is zwak en vaag als ze nutteloos is; ze is helder en van grote kracht in hem die zichzelf verliest in zijn werk voor anderen.

## HOOFDSTUK VI

1. Jehovih sprak in het licht van de troon van Gau, en Hij zei: Mijn Zoon, u hebt de aardse tempels met wijsheid geplaatst, en uw tienduizend Heren bezitten de stem van uw Schepper. Maar kijk eens, deze dageraad van dan duurt slechts vijf jaar en tweehonderd dagen. De vijf jaar zijn reeds voorbijgegaan. Roep uw etherische scharen bijeen, en zij zullen u berichten wie de opvolgers zullen zijn van u en uw Heren. Ik antwoordde en zei: Uw wil geschiede, O Vader!

2. Dus stuurde ik boodschappers rond de wereld, die herhaalden hetgeen Jehovih geboden had. En ik voegde er ook aan toe: Zodra de tijd van dan geëindigd is, zullen mijn heerscharen in Gau bijeenkomen, vanwaar we zullen opstijgen naar onze etherische werelden. Laat mijn boodschappers alle mensen in al de koninkrijken van atmosfeera verzoeken om aanwezig te zijn. En deze dingen gebeurden.

3. Nu hielden vele van de Heren van de tienduizend koninkrijken van hemel en aarde er in die dagen een plaats op na in de aardse bedehuizen, waarin ook hun geestelijke tronen stonden en waar de engelscharen vergaderden om zich te beraden over de aangelegenheden van de stervelingen en met hen van gedachten te wisselen door middel van de profeten en zieners.

4. Ook was er op de hele wereld geen tempel om de geesten en Goden te raadplegen, die niet in bezit was genomen door mijn etherische scharen. Wanneer er dus koningen of koninginnen kwamen om het orakel te raadplegen over zaken betreffende oorlog of persoonlijke verheerlijking, antwoordden mijn scharen hen niet tot hun eigen voordeel, maar met de stem van Jehovih.

5. Dus gebeurde het, dat zodra de belangrijkste valse Goden en valse Heren uit de aardse tempels verdreven waren, zij hun belangstelling in sterfelijke aangelegenheden verloren. En ik rangschikte hen en stichtte voor hen nieuwe koninkrijken in de lagere hemel en vormde hen tot bondgenootschappen. En ook zij werden ijverige werkers om zichzelf te vestigen in harmonie, symmetrie en muziek. En aan het eind van de tijd van hi'dan was er niet één valse God of valse Heer in atmosfeera.

## HOOFDSTUK VII

1. Apollo zei: Luister naar de verordeningen van Jehovih, O Goden en Heren: Ik, Zijn Zoon, God van drie werelden, spreek! In mijn toespraak ligt de wijsheid van de Tijd; het getuigenis van vijftigduizend jaar. Hier volgt een belangrijke kwestie O Goden; luister ernaar, O Heren van de hemel en de aarde: Een kind leert van hetgeen rondom is; een man leert van hetgeen rondom is; een God en een Heer leren van hetgeen rondom is. Noch kunnen zij ooit iets meer verwerven. Jehovih zegt:
2. Ik heb bevolen tot de afbraak van oude grondslagen: door nieuwe scheppingen zorg Ik voor voedsel voor de zielen van Goden en mensen.
3. Apollo zei: Samentrekken en uitzetten; uitzetten en samentrekken, is dat alles? Wie kan een aardse wereld vormen door ether samen te drukken? Of, door in rust te blijven zijn eigen ziel laten uitzetten? Hoe lang zullen zij hun nutteloze verlangens, en gemakzucht, en zelfverheerlijking met zich meeslepen?
4. Jehovih zegt: Zodra de lagere hemel zich op zichzelf richt, richt ze zich ook spoedig naar omlaag. En haar afgietsel vormt de aardgeborenen. Let erop, O Mijn Zoons en Dochters, dat jullie de hoge staat van de hemel goed in stand houden. Apollo zei:
5. Het is niet alles om een God te zijn; het is niet alles om een Heer te zijn; jullie moeten eeuwig nieuwe plannen uitdenken in Jehovih's koninkrijken. Jullie mensen moeten altijd geboeid worden door voortdurende verrassingen, anders zullen jullie koninkrijken in de hemel ten onder gaan.
6. Jehovih zegt: Zie, Ik schiep de mens, en als hij onafgebroken rust, zal de ziekte bezit nemen van zijn vitale organen. De menselijke koninkrijken op de aarde, die gebrek aan eerzucht hebben voor het volk, zullen vernietiging voortbrengen; en wat betreft de koninkrijken in de lagere hemel zal gebrek aan nieuwbedachte heerlijkheden valse Goden en valse Heren doen ontstaan.
7. Apollo zei: Een zwak man zijn, betekent niets; een zwakke koning zijn, betekent niets; een zwakke God zijn, betekent niets; maar sterk zijn met Jehovih voorziet in voedsel voor de koninkrijken van de mensen en engelen. Denk niet, Goden en Heren, dat het gemakkelijk is een goede God of een goede Heer te zijn, of een goede aardse koning. Hij die in de hemelse koninkrijken regeert, moet eeuwig zorgen voor voedsel voor de zielen van engelen en mensen.
8. Ik, Apollo, de Zoon van Jehovih, zal u een gelijkenis geven die passend is voor Goden en koningen: Een menigte gaat naar een bos toe; één man gaat voor de anderen uit en roept: Hierheen! Hierheen! De menigte volgt hem. Waarop u, goed beredeneerd, zegt: Als de leider te vlug gaat voor de menigte, zullen ze hem niet volgen, en als hij niet vlug genoeg gaat, kunnen ze hem niet volgen. Het laatste is een situatie waaruit oproer ontstaat en nieuwe leiders worden gekozen.
9. En deze toestanden volgen alle volkeren op de aarde en in de lagere hemelen. Maar de heerlijkheid van de geëmancipeerde hemelen in etherea berust op de ontwikkeling van elke ziel tot rijpheid en bloei, waar niemand te vlug of te langzaam is, maar allen als eenheid en in eenheid met Jehovih zijn.
10. Is dat niet het getuigenis van de Al Persoon: Een heerser over een stad; een heerser over een natie; een heerser over een koninkrijk? Zonder een hoofd dat leiding geeft en regeert, wat voor mensen worden daar gevonden? Wat voor engelen worden er aangetroffen die zonder een God en Heren en zonder koninkrijken zijn in de hemel? Zwervers, bedelaars, druja's en vampiers. Wie is hij die in opstand komt tegen de koning? Hij die in opstand komt tegen de Al Persoon, wie is hij? Waar zijn de vruchten die hij naar de markt heeft gebracht?
11. Zijn taal is sluw in het ontkennen; zijn betoog om vrijheid het lokaas van hada. Als rechtvaardiging

voor zijn muiterij roept hij uit: Vrijheid! Vrijheid! Maar hij leidt naar disharmonie en duisternis. Daarna spoedt hij zich naar voren en roept uit: Volg mij! Volg mij! Ik zal u leiden naar de waarheid en het licht. En hijzelf wordt een God, maar een leugenachtige, zoals hij door leugens de echte God verloochende.

12. Ik zal u een belangrijk feit verklaren, O Goden en Heren: Er loopt een lijn tussen de man die teveel van zichzelf overtuigd is en degene die helemaal geen overtuiging heeft. De één is meelijwekkend, de ander afkeurenswaardig. Met welk van deze twee, denkt u, hebben de Goden medelijden, en welke keuren zij af?

13. Niemand kon Apollo antwoord geven. Dus sprak hij verder en zei: Heb medelijden met degeen die teveel van zichzelf overtuigd is; want van alle mensen staat hij het verste van Jehovih af. Maar de wijze mens en de wijze engel volgen de middenlijn tussen deze twee. Hierin ligt de harmonie van een mensenziel.

## HOOFDSTUK VIII

1. Apollo, de Zoon van Jehovih, zei: In Jehovih's naam spreek ik, Apollo, God in etherea. Luister naar mij, O Goden en Heren; de macht van de Vader ligt in mijn ziel; mijn woorden zijn Volkomen Wijsheid. Denk na over deze belangrijke aangelegenheid: De groei van de liefde! Als een man van zijn stad en zijn land houdt, denkt u dan dat Apollo het heeft vergeten? Heb ik het niet gezegd in etherea? Ik ben van de rode ster, de aarde afkomstig!

2. Waarom zou ik niet trots zijn voor het oog van Jehovih? En mijn hoofd omhoog houden in etherea, waar ik burenen heb die op andere sterren geboren zijn. Moet een man zijn liefde in de steek laten omdat hij een God is? Werkelijk niet. Toen ik een sterveling was, hield ik van mijn burenen; toen ik de tweede verrijzenis in atmosfeera binnenging, had ik alle mensen van de aarde lief; en toen ik naar etherea opsteeg, strekte mijn liefde zich tot duizend werelden uit. Maar hoe zou ik de aarde en haar hemel van alle plaatsen tot tweede kunnen maken in de liefde van mijn ziel?

3. Als een moeder afleiding en bezigheden bedenkt voor haar kinderen, zou ik dan geen vruchten uit Jehovih's voorraadkamers verzamelen om de atmosferische hemelen mee te voeden? Ik kwam, en vond u in een duister woud, met doornstruiken en stekels; maar kijk nu eens, O Goden en Heren! De lagere hemel is een paradijs geworden.

4. Laat ik me de filosofieën herinneren die ik ten val heb gebracht: De valse Goden en valse Heren zeiden: Het is goed dat er oorlog en vernieling in de hemel is; anders zou het spoedig te vol worden! Want zij zagen de hogere hemel niet; hun argumenten waren in elkaar gezet in een donkere hoek. En vanwege hun kwalijke inspiratie gaven zij aan de stervelingen dezelfde filosofie en zeiden: Oorlogvoeren is gerechtigd, anders wordt de aarde te vol. Want deze donkere engelen sloten het hogere licht van het geloof in Jehovih af voor de stervelingen. En ze rechtvaardigden zichzelf om oorlog te voeren, en het vermoorden van hen die Jehovih levend geschapen had; door hun handelwijze wierpen zij Jehovih hun veroordeling in het gezicht voor hetgeen Hij gedaan had!

5. Ook wisten deze sterfelijke wijsgeren niet dat zij onder invloed van de geesten der duisternis waren, noch wilden zij afwachten tot de aarde vol mensen was om te bewijzen of hun leerstelling juist of vals was.

6. Want zoals u in de hemel werd overgeleverd aan daden van duisternis, zo reageerden uw koninkrijken op de aarde, waardoor er druks ontstonden uit de mannen en vrouwen. Al deze hemelen zijn nu teruggekeerd van de kwade wegen, en geworden tot sterren van heerlijkheid in Jehovih's universum.

7. Denk niet dat slechts zware donderslagen en vreselijke listen de hemel en de aarde op de juiste

manier kunnen regeren; want zoals één man in een leger een paniek kan veroorzaken, of de opgeheven hand van een dapper man een natie naar de overwinning leidt, zo kunt u, O Goden en Heren, door wijsheid bij de minste van Jehovih's plannen over hemel en aarde heersen, tot heerlijkheid van Zijn eeuwige koninkrijken.

8. Ga heen, en verklaar hetgeen ik u hier heb verklaard door de hele hemel; want de vrucht van uw onderwijs zal de aardse bevolking verrijken door hun beschermengelen; en zij zullen ook uittrekken om te prediken onder elkaar.

## HOOFDSTUK IX

1. Toen Apollo, Jehovih's Zoon, zijn werk had voltooid in de dageraad van dan, verzag God dat zijn eigen verrijzenis en die van zijn mensen, gekomen was. Dus stuurde hij zijn betreffende beambten naar de bibliotheken van atmosfeera om te weten te komen wie er van alle etherische scharen zou worden gekozen om als God achter te blijven, en wie als Heren, gedurende de volgende vierhonderd jaar.

2. Binnen twintig dagen keerden de onderzoekers terug en kwamen voor Gods troon, en de Raad van Gau. Za'dukawaski, woordvoerder, zei: Door de gunst van Jehovih, de Schepper, staan we voor u, God van hemel en aarde. Wij vinden, door de oude voorschriften die als wijs beoordeeld zijn in de oprichting van atmosfeera, dat een zekere Gur de hoogste en meest bekwame is van alle scharen van de hemel, om tot God te worden aangesteld voor de komende vierhonderd jaar.

3. God zei; Ik herinner mij Gur, uit Magel, in Sooftus, in etherea, God van Ra'yatuf en a'ji 72. Laat de maarschalken naar hem toegaan en hem in kennis stellen van Jehovih's besluiten, in de naam van God. En zij moeten zorgen voor een geschikt voertuig voor Gur om naar Gau te komen, in overeenstemming met zijn waardigheid.

4. Dus gingen de maarschalken heen, tienduizend in getal, en ook tienduizend musici, en zij brachten Gur voor de troon van God, komend in een otevan die voor dat doel was uitgerust, en getooid met duizend lichtkolommen.

5. God zei: Ik groet u, O Gur, in de naam van Jehovih, de Schepper. Aanschouw Apollo!

6. Apollo stak zijn hand uit, en Gur kwam en schudde hem de hand, staande naast de troon. Gur zei: Dat ik heb geleefd om deze dag te aanschouwen, O Jehovih, daarmee ben ik werkelijk gezegend! Uw wil, O God, en Jehovih's wil zullen geschieden!

7. God zei: Zie, de dageraad van dan zal binnen dertig dagen eindigen, en allen die dit verkiezen en gereed zijn voor de derde verrijzenis zullen worden overgebracht naar etherea. Behalve uzelf, O Gur, zijn er tweehonderdduizend etheriërs die vrijwillig een volgende vierhonderd jaar willen blijven in deze atmosferische hemelen, en op de aarde. Uit hun midden zult u duizend Heren kiezen, en hen koninkrijken van stervelingen schenken. Twee miljard engelen zal ik met mij mee omhoog nemen naar etherea.

8. Bij u, O Gur, laat ik twee miljard atmosferiërs achter die zijn ingewijd in de tweede verrijzenis. En van de eerste verrijzenis tweehonderdvijftig miljoen; en driehonderd miljoen fetals; en behalve die, de bewoners van de aarde (mannen, vrouwen en kinderen) zevenhonderd miljoen.

9. God eindigde met spreken, en Gur zei: Uw wil geschiede, O Jehovih! Daarop zongen de es'enaurs, en de trompettisten speelden de Mars van Apollo, Jehovih's Zoon. Direct daarop stelden de maarschalken en boodschappers zich in een rij op voor de troon; en een licht als van goudkleurig vuur kwam omlaag uit etherea, uitgeworpen door de Goden van Helmatia, de Oriaanse Arc van Tanaya, en

het viel rond de troon van God, zodat velen er niet naar konden kijken vanwege de schittering.

10. God stond op, met Apollo naast zich. God zei: Ik strek mijn hand uit tot U, O Jehovih! Zie Uw Zoon Gur, God van Ra'yatuf in etherea, een aardgeborene, veertigduizend jaar een inwoner van Uw geëmancipeerde rijken. Door Uw macht en in Uw naam, O Jehovih, roep ik hem uit tot God van hemel en aarde, om U en Uw koninkrijken te schenken aan engelen en mensen! Wees met hem, O Vader, Schepper, opdat hij mag toevoegen aan Uw heerlijkheid tot in eeuwigheid! Amen!

11. God deed de triangel af, en hing die om Gurs (Gods) hals en hij zei: Nu schenk ik u het erfstuk van de Goden van de rode ster, de triangel van de Ouden. En opdat u nog meer geëerd zult worden, zie, een hogere dan ik ben, Apollo zelf, zal een kroon voor uw hoofd vervaardigen.

12. Apollo begaf zich naar links en hief zijn hand omhoog, en daar kwam vanuit de onzichtbare ruimte een vlam van geel licht, en zette zich op zijn hand, en hij draaide het slechts half om, en kijk, er stond een kroon met fonkelende edelstenen op zijn vingertoppen. Apollo zei:

13. Niet te vatten AL LICHT! Maak mij een kroon voor Uw zoon, God van hemel en aarde! En terwijl hij nog sprak gebeurde het, en hij plaatste hem op Gurs (Gods) hoofd. En God ging zitten op het midden van de troon, en hij zei: Troon van Uw Troon, O Jehovih! Alle dingen zijn van U! Want dit zal mijn rustplaats zijn, om Uw wil te doen.

14. Tijdens de ceremoniën werd de muziek er bij aangepast; en toen de nieuwe God was gekroond, juichte de menigte van een miljard met grote vreugde.

15. Toen alles rustig was, stond God van de troon op, en zei tegen Apollo en tegen hem die God was geweest: In Jehovih's naam, kom en eer mijn troon! Waarop beiden aan Gods rechterkant gingen zitten.

16. God zei: Binnen dertig dagen zal de dageraad van dan eindigen. Laat de maarschalken, door middel van de boodschappers, op die dag de verrijzenis van twee miljard mensen naar de etherische hemelen bekendmaken. Verkondig het in alle hemelen van de aarde; en nodig allen uit die kunnen komen; want het zal de dag zijn van het feest van de glorie. Maar zeg tegen niemand dat er een wisseling van Goden heeft plaatsgehad, of dat de grote Apollo ook zal opstijgen, anders komt er droefheid over de mensen. De maarschalken kozen daarna de boodschappers, een groot aantal, en stuurden hen door al de hemelen van de aarde om de geboden van God bekend te maken.

17. God sprak verder, en zei: Gedurende dertig dagen zal de Raad overleggen betreffende mijn tienduizend Heren, en hen kiezen en aanstellen, en ik zal hen kronen in de naam van de Vader.

18. Daarna zei Apollo: Nu zal ik mij in vreemde kleuren kleden, zodat niemand me zal herkennen, en tijdens de dertig dagen die ik hier nog blijf, zal ik mij rondom de aarde begeven opdat ik nogmaals op de ster van mijn geboorte kan neerzien.

19. En hij die de troon had afgestaan, zei: Uw vreugde zal ook mijn vreugde zijn. Ik wil ook de ster van mijn geboorte nog eens bezoeken.

20. Dus zei God: Vreugde zij u beiden, in Jehovih's naam! Kijk, ik zal een dik kleed over de troon werpen, en u kunt uw kleding verwisselen, en als ik het verwijder, zult u onherkenbaar weggaan.

21. En dit gebeurde.  
HOOFDSTUK X

1. Zo bezocht Apollo alle delen van de aarde, en de eilanden in de oceaan; en zijn reisbegeleiders,

metgezellen en beambten maakten een verslag van alle dingen die ze zagen, in het bijzonder datgene wat te maken had met de stervelingen; hun gedragingen, afmetingen, huidskleur, gewoonten, opleiding en vermogen tot voortbrengen; en de verslagen werden door hen meegenomen om uiteindelijk naar etherea overgebracht te worden bij de komende opstijging.

2. En daarna bezochten Apollo en zijn metgezellen atmosfeera en ze deden soortgelijke waarnemingen over de mensen in de eerste en tweede verrijzenissen, en ze maakten een verslag over het aantal en de soort van de verpleeghuizen, ziekenhuizen, werkplaatsen, scholen en instituten, tezamen met de asaphs, leraren en dokters, verplegenden enzovoorts. En ook dit verslag werd samengesteld teneinde een korte geschiedenis uit te beelden van de aardse hemel.

3. Op de achtentwintigste dag keerden Apollo en zijn scharen naar Gau terug, de plaats van Gods troon in de lagere hemel. Toen inmiddels op het gebiedend woord van God de twee miljard bruiden en bruidegoms bijeen waren voor de opstijging, werd het volk in de lagere hemel uitermate opgewonden; miljoenen van hen hadden nog nooit een opstijging gezien of, in feite, een etherische adavaysit of vuurschip gezien.

4. In de avond van de negentwintigste dag werd er een licht waargenomen in het noordwesten, hoog aan het firmament en schitterend als een ster van de eerste grootte. Weldra werd het groter en helderder en schoot het over in de richting van het zuidwestelijk firmament, waarna het naar de aarde daalde en groter en helderder werd terwijl het lager kwam.

5. De mensen in de lagere hemel wisten dat dit de adavaysit van de derde verrijzenis was en zij verheugden zich voor Jehovih, zingend en biddend. En nu begonnen de maarschalken en de hiervoor aangestelden, de bruiden en bruidegoms van Jehovih in groepen in te delen. En de groepen werden opgesteld in de vorm van sterren, halvemanen, vierkanten en cirkels en ovalen, overeenkomstig hun graad in de figuren; en de groepen hadden banieren, en tekens van gekleurd licht, in overeenstemming met hun rang in liefde, of intelligentie, of goede werken, of andere karakteristieke waarden.

6. En deze groepen werden opgesteld in combinaties, en elke combinatie beeldde het werk uit, dat door een onder-Heer of onder-God was verricht. En deze combinaties werden weer gevormd tot vier afdelingen, die de vier grote delen van de aarde voorstelden alsmede de vier Heren, Jehovih's Zoons. Nadat tenslotte het totaal van twee miljard geesten zich in de vereiste figuur bevond, gaven zij een beeld van Harmonie, Symmetrie en Muziek, het symbool van Apollo, de Zoon van Jehovih, en God van drie etherische werelden, titulair Orias hoofd.

7. Te middernacht bereikte de adavaysit, als een zee van vuur, de grens van de aard-vortex, juist achter de omloopbaan van de maan en de afmeting bedroeg tweemaal de doorsnee van de maan. Hier bleef het schip vier uur en daarna begon het weer te dalen en heel snel, beangstigend om te zien, werd het vuurrood binnen de vortex, maar groter en duidelijker van vorm.

8. En zie, toen de adavaysit dichterbij kwam, had het schip de vorm en het patroon van de groepen bruiden en bruidegoms van Jehovih. Het bezat vijftigduizend gordijnen en honderdduizend banieren en van de menigte in het schip ten getale van zeven miljoen zielen, droeg elk een lint van fosforiserend licht in alle kleuren, vormen en tinten en samengesteld uit symbolen van de naam Apollo.

9. In tegenstelling tot andere etherische vuurschepen die tot nu toe de hemelen van de aarde hadden bezocht, was dit voorzien van openingen in de bodem, vijfhonderdduizend in getal, en dat waren de ingangen en uitgangen. En de openingen waren bezet met kristallen van eindeloos vuur in alle denkbare kleuren, vormen en tinten en afmetingen en figuren, gebogen lijnen, cirkels, hoeken, halvemanen enzovoorts. En bovenin de openingen waren kristallen en ondoorschijnende vertrekken,



gereedgemaakt voor de erfgenamen van de derde verrijzenis. En ook bevonden zich in deze vertrekken de verslagen van de beschermengelen, over de levens en goede werken, die tot hertoe verricht waren door elke man en vrouw van de twee miljard, die naar Jehovih's hogere hemel zouden opstijgen. Maar in alle verslagen bevond zich niets kwaads, of een duistere daad, of zelfzuchtige gedachte; want de verheven scharen hadden zich reeds lang gereinigd tot zij waren als edelstenen in het zuivere licht van de Al Vader. Hoog in het ruimteschip waren de balken en het netwerk van spanten en kabels en bogen; en rondom het hele schip bevond zich de fotosfeer van haar energie, zodat de hele adavaysit eruitzag als een kristallen schip in een bol van gloeiend licht; en toch was het ruimteschip in feite het ware licht, en de engelen het licht van dat licht terwijl de fotosfeer in werkelijkheid de donkere omhulling was, die reflecteerde.

10. Dit waren de afmetingen van de adavaysit: 3200 kilometer in doorsnee, van oost naar west, en van noord naar zuid, en de hoogte was 11200 kilometer. En de afmetingen vanbinnen bedroegen: 160 kilometer van oost naar west en van noord naar zuid in doorsnee en de hoogte was 320 kilometer.

11. Zoals de aarde ondoorzichtig is, met een doorschijnende vortex er omheen, zo, maar dan tegengesteld is de samenstelling van een etherische adavaysit, licht en bewoonbaar van binnen zowel als van buiten, evenals de etherische werelden in het firmament. Zoals Jehovih de werelden schept, en ze door de plaatsen van Zijn firmament stuurt, zo, in navolging van Hem, maken Zijn etherische Goden en Godinnen de adavaysits om er mee door de ruimte te reizen van ster naar ster, en van het ene etherische gewest naar het andere. Groot in wijsheid en macht zijn Jehovih's etherische Goden en Godinnen! Toch waren ook zij eens mannen en vrouwen, met stoffelijke lichamen.

12. Jehovih zei: Aan de geesten van de onlangs gestorvenen heb Ik de macht gegeven om zich te bekleden met stoffelijke gedaanten van vlees en bloed uit de substantie van de atmosfeer en aan Mijn verheven atmosferische engelen heb Ik de macht gegeven om zich te bekleden met vormen van licht uit ethe. Maar aan Mijn verheven etherische engelen heb Ik de macht gegeven om hun menigten uit te rusten met ruimteschepen van vuur, en otevens en adavaysits.

## HOOFDSTUK XI

1. Cventi, vrouwe-maarschalk over de heerscharen van Apollo, met tienduizend maarschalken en vijftigduizend ceremoniemeesters, maakte zich gereed om de scharen van de adavaysits te ontvangen, die werden geleid door Cim'iad, Godin van Du'e'ghi in etherea, Godin van Noad en Rak in jil'ya 38, welbekend bij Apollo en Phaeja, God van Norse, sinds lang inwoners van Um in etherea.

2. Cim'iad was een tengere vrouw, donker en met een diepe liefde, en de meest vrolijke onder de Godinnen; en ze had er lang en met vreugde naar uitgekeken om het genoeg te hebben zo'n groot schip over te brengen om twee miljard van Jehovih's bruiden en bruidegoms te verlossen voor de etherische werelden. En toen dus de adavaysit op het punt stond in Gau te landen, keek Cim'iad naar buiten uit de tros van centrale sterren, de ornamenten van de troon in het schip, om de scharen te zien die beneden waren verzameld, en ze klapte verheugd in haar handen, waarna ze door Apollo en Phaeja werd begroet, en door God en zijn Heren.

3. Weldra landde het machtige vaartuig en ankerde; en het schip van Apollo begaf zich naast de adavaysit en maakte er aan vast. Inmiddels kwam Cim'iad uit het schip en ze werd met beide armen door Cventi, vrouwe-maarschalk van Apollo, ontvangen en begaf zich naar de troon van God.

4. Al die tijd hadden de musici gespeeld en gezongen; en de muziek van de lagere hemel verenigde zich zodoende met die van de hogere hemel.

5. God zei: Welkom, O Dochter van Jehovih! Kom, en doe mijn troon de eer aan, in Zijn naam!

6. Cim'iad zei: Door de gunst en liefde van Jehovih ben ik gekomen, O God! En u, O Apollo, meest wonderlijke van de op de aarde geboren Goden, hoe kan ik mijn grenzeloze liefde uitdrukken! En u, O Phaeja, geduldige Zoon van Jehovih, mijn ziel is als van een tweeling, voor de heerlijkheid van onze Eeuwige Schepper!

7. Zie, ik ben gekomen in naam van Jehovih om deze twee miljard bruiden en bruidegoms aan Hem uit te huwelijken!

8. Phaeja zei: Uw wil en die van Jehovih zullen geschieden! En nu schudden zij elkaar de hand, zoals gebruikelijk is onder Goden en Godinnen, en Cim'iad begaf zich naar de troon, ging zitten en groette de hele vergadering door het teken van Jehovih's naam te maken met haar rechterhand, hetgeen werd beantwoord door drie miljard geesten. En nu speelden en zongen de musici "Sterren van Jehovih"! Intussen begon het Al Licht neer te dalen en het trok zich samen rond Cim'iads hoofd, zo schitterend dat velen er niet naar konden kijken.

9. En Jehovih sprak door Cim'iad, en Hij zei: Ik blaas Mijn adem op een stoffelijke wereld, en de mens komt tot leven, de hoogste van Mijn geschapen lichten. In de schoot van Mi vorm Ik zijn geest. Zodra hij welgevormd is en rein, verlos Ik hem. Ik open de zonnige hemel en warm zijn ziel. Schitterender dan diamant komt hij naar voren; man en vrouw komen zij; als sterren in Mijn eeuwige werelden. Gekleed als bruiden en bruidegoms voor Mijn zalen van Licht en Liefde. In Mijn armen zullen zij voor eeuwig gezegend zijn; in Mijn woningen zich voor altijd verheugen.

10. De kandidaten zeiden (geleid door de etherische scharen): Ik ben Uw bruid (of bruidegom), O Jehovih! Mijn ziel vindt slechts liefde bij U, in eeuwigheid!

11. U, mijn Vader, O Jehovih! Ik kom tot U om eeuwig bij U te blijven!

12. Uit Mi, mijn moeder, de aarde die mij ontving, sta ik op en ga, in eeuwigheid.

13. U zij alle eer, O Jehovih! En u, O God van hemel en aarde! En u, O Heren van de aarde, voor eeuwig geprezen!

14. Uw Heren, O Jehovih, voedden mij op. Hoe kan ik hen genoegdoening geven voor mijn koppige hart! En Uw God, voor mijn tweede verrijzenis.

15. Hoe hebt U ons tot broeders en zusters gemaakt, O Jehovih. En mij een hogere wereld geschonken om te verblijven in eeuwigheid!

16. O, Vreugde van mijn ziel! Aan U ben ik verplicht, O Vader, Eeuwige Schepper!

17. Jehovih zei: Aanschouw Mij, O bruiden en bruidegoms! Ik ben het Al dat in Alles is, en boven Alles. De delen van Mijn lichaam zijn alle dingen onder de zon, zichtbaar en onzichtbaar, onbegrensd, eeuwig! Ik schenk hen u als erfdeel, voor altijd!

18. Antwoord: Wie kan geven als U, O Jehovih! Niet alleen gaf U mijzelf, maar U stuurde Uw Goden en Heren om me te onderwijzen hoe te leven om van Uw Volheid te genieten, in eeuwigheid.

19. Ik zal opstijgen naar Uw onsterfelijke koninkrijken en de geheimen weten van Uw heerlijkheid en wijsheid, O Jehovih! En als ik sterk ben, zal ik uit gaan naar hen die beneden mij zijn en ze verheffen tot de eeuwige vreugde!

20. Jehovih zei: Werkers met Mij; helpers en metgezellen voor immer! U bent Mijn gehuwden, van eeuwigheid tot eeuwigheid.

21. Antwoord: Wij zijn de Uwen, helpers voor altijd! In de heerlijkheid van Uw werelden, zonder einde!

22. Jehovih zei: Wat Mij behoort is Al Harmonie; Al Symmetrie en Al Liefde, en het zal duren tot in eeuwigheid!

23. Antwoord: Toen ik in de duisternis verkeerde, leefde ik van haat, boosheid, oorlog en wellust. Maar U leerde mij harmonie en symmetrie en liefde, en ik zal mij daar voor altijd aan overgeven!

24. Jehovih zei: Ontvang Mijn klederen en Mijn kronen, O Mijn geliefden! De duisternis kwam en ging voorbij; de regen is opgedroogd, en Mijn bloemen bloeien voor u, Mijn geliefden!

25. Antwoord: U zij de heerlijkheid, mijn Schepper en Bewaarder! Heil Uw wonderlijke werken, O Jehovih! Met al wat ik U geef kan ik U niet bereiken, in eeuwigheid! Uw Kroon zal stralen door mijn handelen, tot in de eeuwen der eeuwen! Amen! Amen! Amen!

26. Jehovih: U bent de Mijnen, voor altijd! Amen!

27. Ik ben de Uwe, O Jehovih, voor immer! Amen! Amen!

## HOOFDSTUK XII

1. De riten van de verrijzenis waren voltooid; alles bij elkaar zou een boek opleveren als de woorden opgeschreven werden; en van de muziek, die uitgevoerd werd door vijfhonderdduizend zangers en instrumentalisten, kan nauwelijks een begrip aan stervelingen worden overgebracht. En toen het licht van Gods troon zich enigszins terugtrok, kondigde God zes uren van ontspanning aan; waarop al de engelen van Gau en van de etherische hemelen zich vol vreugde onder elkaar begaven.

2. En hierna (want zie, het einde van de dageraad van dan was gekomen), stond Apollo op, de machtigste van allen, en bewoog zijn hand in het teken: In Jehovih's Naam, en hij ging opzij van de troon van God staan. Na Apollo verhief Cim'iad zich en zij gaf hetzelfde teken, gevolgd door Phaeja. En toen die drie terzijde stonden, hoog verheven op het platform van de troon zodat alle verzamelde miljoenen hen konden zien, werd alles zo stil alsof de tijd zelf tot stilstand kwam.

3. Daarna kwamen achter elkaar de tienduizend Heren en Vrouwen naar voren; zij die eens valse Goden en Heren waren geweest en vroeger uitgedost waren in prachtige kleren, maar nu gekleed in zuiver wit en zonder versiering.

4. De maarschalken openden de poorten van de adavaysit, maar nog bewoog zich geen enkele ziel van zijn of haar plaats.

5. Toen kwamen de grote Apollo en Cim'iad en Phaeja omlaag en gingen aan de voet van de troon zitten, meer geliefd dan al de Goden die tot nog toe de aarde en haar hemelen hadden bezocht.

6. God kwam van de troon omlaag en nam Apollo's hand, en zei: Sta op, O Zoon van Jehovih, en ga uw gang. Apollo verhief zich, in tranen en ging opzij staan, terwijl God nu Cim'iad bij de hand nam en zei: Sta op, O Dochter van Jehovih, en ga uw gang. Vervolgens liet hij de lang beproefde Phaeja opstaan, en zie, hij en God barstten in tranen uit en vielen elkaar in de armen! Phaeja, die hoogstens een paar woorden sprak, was de laatste die de innige omarming beëindigde, en daarna verbraken hij en de grote Apollo en Cim'iad, licht van de hemel, de banden en ze schreden naar het etherische vuurschip. God nam weer plaats op de troon, verblind door zijn tranen.

7. Nu daalden de mantels van Jehovih, en Zijn kronen op de twee miljard bruiden en bruidegoms

neer. Het ontwakende Licht van het etherisch firmament getuigde van Jehovih's Ontzagwekkende Tegenwoordigheid! De scharen bewogen zich in afstemming en gingen weldra aan boord van de adavaysit, temidden van een etherische bloemenregen.

8. De maarschalken gaven het teken, want de dageraad was geëindigd. De stralende Cim'iad strekte haar slanke hand en arm uit naar Jehovih, en ze zei: Door Uw Macht, O Vader, gebied ik! Stijg op! Stijg op! Ad-av-ay-sit! Stijg op!

9. En het machtige vaartuig, en het vaartuig van Apollo, stegen verenigd van Gau omhoog, schommelend, stijgend en bewegend op de muziek van een miljoen trompettisten en zangers, tezamen met de es'enaurs van de lagere hemelen. Hoger en hoger stegen de etherische vuurschepen, wendend en stijgend en ze verlieten de vortex van de aarde, achter Chinvat, in het firmament van etherea, hoger en hoger tot alles oploste in de verte.

### HOOFDSTUK XIII

1. Jehovih sprak in het licht van de troon van God en zei: Aan de Raad van Gau, hemel van Mijn Hemel! Hoor de woorden van uw Schepper, O Mijn geliefden: Zing liederen voor Apollo en zijn Heren; laat Mijn volk zich verheugen, want de heerlijkheid van Mijn Zoon is op hen.

2. Uit Mijn koninkrijk is het Licht en het Leven; uit Mijn Wijsheid is Apollo gekomen. Zing hem toe, O Heren van de hemel; laat Mijn engelen zich verheugen in zijn naam, want hij zal voor altijd blijven.

3. Schiep Ik hem voor de heerlijkheid van engelen en mensen, in zijn afbeeldingen en voorstellingen zal Mijn volk de harmonie aanschouwen van Mijn geliefden. Met Mijn Eigen Handen vormde Ik de enkels en de voeten, en de goedgevormde dijen. Kijk naar de armen van Mijn Zoon, niet langer dan tot aan de dijen, en met kuiltjes, en smalle polsen.

4. Zijn hals is recht en slank, en zacht en rond, als de higin (onbekend-vert.) op een altaar; en zijn schouders als uit steen gehouwen, gepolijst en spits toelopend, als van een vrouw, die niet ten strijde trekt.

5. Zijn wreef is hoog; hij kan springen als een hert, vlug als de wind. Hij rust niet op zijn lendenen de gehele dag, met zijn handen omlaag als een druk die vermoeid is en op voedsel wacht. Hij spoedt zich op zijn snelle voeten naar de vlakke en het woud.

6. Maak Apollo bekend in hemel en op aarde. Hij is opgestegen! Hoger dan de zon is de Heilig Geborene van Jehovih! Uit de Maagd Mi (de aarde) is hij voortgekomen, heilig; in symmetrie en muziek is er niemand als Apollo.

7. Zij was Mijn verloofde sinds de grondvesting van de wereld; echtgenote van uw Schepper, O God! Haar naam was Mi, Moeder van Mijn Heilig Geboren Zoon.

8. Zij waren zonder bevalligheid voor Mij; zij hingen rond op de aarde; zij hingen rond in de hemel; op hun hurken zittend wachtten zij hongerig.

9. De Maagd knielde neer; want haar eerstgeborene werd de verlosser van de wereld. In steen, hout, koper, goud en zilver is hij sterker dan tien steden; en wijzer dan tienduizend mannen.

10. Hij komt tot de droom van de jonge moeder en vormt haar ongeborene, met ledematen als van een hardloper, en met lang haar op het hoofd. Hij vervangt het afgodsbeeld, en kent het gebed van de moeder elke dag. Wie de naam Apollo aanroept, roept de Vader aan, de Schepper van alle dingen.

11. Gezegend zijn de Heren van Apollo; gezegend zijn de zonen en dochters van Apollo; gezegend zijn zij die het welgeschapene voortbrengen als Mijn Zoon Apollo.

12. Dit teken heb Ik gesteld voor alle vrouwen onder de zon; de jonge vrouwen voor het huwelijk; en voor de jonge mannen voor het huwelijk.

13. Kiezen jullie uit hen naar de gelijkenis van Apollo; jullie erfgenamen zullen jullie Schepper verheerlijken.

14. Apollo is Mijn rechter; hij zit aan Mijn rechterhand; sneller dan een pijl is zijn oordeel over de eerstgeborene van een vrouw.

#### HOOFDSTUK XIV

1. Jehovih sprak uit het licht van Gods troon en Hij zei: Luister naar de woorden van uw Schepper, O Raadslieden van de hemel.

2. Zij spinnen en weven en maken kleding; zij leren in de plaatsen van onderwijs; Ik veroordeel hen niet.

3. Maar Mijn genezers zijn vermoeid. Mijn leraren zijn vermoeid. Wees wijs, O Mijn Zoons en Dochters. Wie heeft een bedelaar tot inkeer gebracht door aan hem te geven? Welke genezer voorkomt de ziekte door te genezen?

4. Zij brengen mismaaktheid voort op de aarde, en u moet hen in de hemel genezen. Zij zitten op hun hurken op de aarde, en zij hurken net zo in de hemel, en u moet hen genezen.

5. Richt u tot de kern van de zaak, O Mijn geliefden. Begeef u omlaag naar de koninkrijken van Mijn Heren, en zeg tegen hen: Dit zegt Jehovih: Volg hen, O Mijn Heren! Verdubbel het aantal ashars, verdubbel de loo'is; laat geen jonge man alleen; laat geen jonge vrouw alleen. Waak over hen dag en nacht; geef hen visioenen en dromen van Apollo. Want Ik heb een plan opgesteld in de hemel en op de aarde om de gestalten van de aardgeborenen opnieuw te vormen.

6. Jehovih zei: Luister naar uw Schepper, O Gau! Maak nog zeven plateaus voor de tweede verrijzenis. Door de verafgoding van Mijn Zoon Apollo, zal Ik de bewoners van de aarde verfraaien. En de vorm en het afgietsel van mannen en vrouwen zal tot een grote kracht worden.

7. Afgunst zal zich over de aarde verspreiden; afgunst zal de kop opsteken in de eerste verrijzenis. Maak nog zeven plateaus in de tweede verrijzenis en deel de es' yans in tijdens het uur van hun geboorte.

8. God en de Raad begrepen dit, en dus stelde God werklieden aan en hij volbracht de geboden van Jehovih. En hij richtte in de tweede verrijzenis zeventien schatplichtige koninkrijken op, die bij Gau behoorden.

9. Deze onder-koninkrijken werden voorzien van sub-Goden, tweede in rang na de Heren, van wie er tienduizend waren die rechtstreeks toezicht hadden op de stervelingen; en de Heren bezaten elk een voldoende aantal beschermengelen, ashars, en loo'is, meesters van de generaties, zodat ze elk gewenst aantal konden toewijzen aan die stervelingen als ze verkozen.

10. De Heren vestigden hun hemelse koninkrijken voornamelijk in de tempels, waar de stervelingen kwamen om te aanbidden; en door inspiratie richtten zij heilige kamers in bij de altaren, waar de

profeten zich bevonden om de geboden van de Heer te vernemen. Daar kwamen de loo'is om hun aanstelling over de stervelingen te ontvangen, met het doel om huwelijken tot stand te brengen die aanvaardbaar waren voor Jehovih.

11. De aangelegenheden van de sub-Goden betroffen echter geheel de zaken in de hemel, behalve wanneer ze voor bijzonder werk werden ontboden door de Heren.

12. En het gebeurde, dat de stervelingen, en de zaken van de stervelingen, geleid en geregeerd werden door de besluiten van de lagere hemelen, en die weer door de besluiten van de etherische hemelen, die rechtstreeks van Jehovih kwamen.

13. Zo veranderden de gestalten van de op aarde geborenen; maar zij werden vereerders van Apollo en zij schreven Jehovih's volmaaktheid die in hen was aan elkaar toe, overeenkomstig de vorm en figuur van het vlees. En vanwege de afgoderij van de vrouwen voor Apollo, werden hun kinderen met een goed lichaam geboren, en fraai gevormd; zodat binnen vierhonderd jaar het haar op hun hoofd lang en recht groeide, en de mannen baarden gingen krijgen. De enige deugd die een jonge man belangrijk vond voor een vrouw, was haar uiterlijk en de enige deugd die jonge vrouwen in een man belangrijk achtten, was een welgeschapen gestalte.

14. En als de stervelingen doodgingen en hun geesten de eerste verrijzenis binnenkwamen, was het werk van de asaphs, de ontvangende engelen, al voor de helft volbracht.

15. Dus bekortte God de es'yan periode tot drie jaar, behalve voor de nakomelingen van neven en nichten, en ooms en tantes; die bleef vijf jaar.

## HOOFDSTUK XV

1. Zo volmaakt ging het in de hemel toe, dat God en zijn Heren, en zijn onder-Goden achteneenhalf miljard zielen van graad achtentachtig gereed hadden als oogst voor Jehovih, voor de derde verrijzenis.

2. Daarom stuurde Apollo de districts-Godin Adova van Reth in Coak, in etherea, naar de lagere hemel omlaag, om God en zijn scharen te verlossen. En zo werden zij opgeheven naar etherea in een zee van vuur en verenigd met Jehovih.

3. Op dezelfde wijze verliep de volgende regeerperiode in de lagere hemel en op de aarde; en de volgende verlossing in dan bedroeg tien miljard zielen van graad vijfenzestig.

4. Op gelijke wijze verliep de volgende gezagsuitoefening in de lagere hemel en op aarde, en de verlossing bedroeg tien miljard van graad vijftig.

5. Op eendere wijze was de volgende periode op aarde en in de lagere hemel en de verlossing bedroeg tien miljard van graad achtendertig. Daarom gebod Apollo dat deze moesten worden overgebracht naar de a'ji-velden van Oth, in Sanak en Orant, want zij waren ongeschikt voor etherea.

6. Op dezelfde manier verliep de volgende periode in de lagere hemel en op de aarde, en het aantal verlost bedroeg zestien miljard; maar zij waren van graad vierentwintig. Daarom gebod Apollo dat zij moesten worden overgebracht naar de nevelige engten van Koppawotchiakka, voor verdere ontwikkeling.

7. Op dezelfde manier verliep de volgende regeerperiode in de lagere hemel, maar niet op de aarde. Want de koningen en koninginnen voerden de afgoderij te ver door en de stervelingen begonnen de misvormde kinderen en de kreupelen te vernietigen, en zodoende wierpen ze de gebrekkigen onder

de stervelingen de hemel in. Daarom was er geen verlossing voor de laatste dan van Apollo's cyclus; en Jehovih ontving geen oogst.

8. Zo eindigde het tijdperk van Apollo en het totaal was 2800 jaar.

**Einde van het boek van Apollo**

**DERDE BOEK VAN DE VIJF HEREN**

Dit is van dezelfde tijd als het Boek van Apollo, de Zoon van Jehovih. Terwijl het laatste over de hemel gaat, betreft het Boek van de Heer de aarde, over dezelfde periode.

## HOOFDSTUK I

1. In de hemelse tijd die bekendstaat als de Arc van Rupta en Mos, kwam de Heer naar de aarde omlaag in een zee van vuur, naar het land Guatama.
2. En de Heer sprak boven het land en boven de wateren, roepend en sprekend: Waar zijn de l'hins, de uitverkorenen van de Heer? Spreek, O mens; kom tevoorschijn als uw God u roept.
3. Toen sprak de mens, antwoordend op de stem van God, en hij zei:
4. Meer dan een miljoen; meer dan twee, meer dan vier miljoen in getal is Uw volk, O Heer!
5. De Heer vroeg: Waar is mijn volk? Waar is de plaats en de grens van het heilige volk, de l'hins, die ik verlostte in de tijd van de vloed?
6. En de mens antwoordde en zei: Aan de oorsprong van de Ca'ea'tsak, de grote bergrivier (Amazone) in Thes'onka, wijd als de oceaan, en de heuvelvlakten van Om (Mexico). Bij de grote steden O'wan'gache en Nathon; en Neshesh, en Tesumethgad, en Naphal; en Yeshuah, bij het Owane meer (Nicaragua), hier staat de toren van Rakowana, stralend van koper, zilver en goud. En bij de rivier Raxaa en haar meer, Jon'gan. En over de vlakten van Go'magat (halvemaan) en Takshan, waar ze grote schepen bouwen met zeilen van stof, en drijfhouten er overheen. En naar het noordelijke land Uphsic en E'chaung, waar het begin is van de kalme rivier Eph'su (een kanaal), die naar de wijde oceanen Vid en Sajins loopt (Lake Superior en Lake Michigan), waar de Ihuans diep graven en koper en zilver en lood in boten naar de koning van Avaya brengen, de Ihuans-vorst en goede beschermheer.
7. De Heer zei: De grootste plaats van allen hebt u niet genoemd. Uw ogen hebben niet gezien, uw oren hoorden niet. Onderzoek daarom, en wees wijs. De mens zei:
8. Ik schaamde me voor God, dus vertrok ik voor het verkrijgen van veel kennis om te weten waarover de Heer sprak. En ik reisde een jaar lang naar het noorden, en vele manen naar het zuiden en oosten. En ik vond een rab'bah met grote kennis, zowel in de boeken als in het gesproken woord; en in de grote steden niet weinig profeten van de Heer. Daarom vroeg ik en zei: Wat is de grootste plaats van de uitverkorenen van de Heer? En zie, zij antwoordden precies zoals ik de Heer had geantwoord. Toen kwam ik bij de stad Ta'zuntqua, een plaats voor de jaarlijkse dans in het On-out-si dal, waar de tempel van de rab'bah met gepolijst koper is bedekt; en ik stelde dezelfde vraag. Want de che'ba in mij wenste een verslag te maken van alle waardevolle dingen; maar, helaas, ik kreeg geen ander antwoord dan de echo van mijn eigen woorden.
9. God zei: Waar zijn mijn uitverkorenen? Waar is de grootste plaats van de l'hins? U hebt me de l'huans laten zien, hun grote steden en koninkrijken; hun plaatsen van grote kennis. Maar het grootste van alles hebt u niet getoond.
10. De mens antwoordde: Ik weet het niet, O Heer. Wilt U het zeggen?
11. De Heer zei: Temidden van de Ihuans bevinden zich de l'hins, de kleine heilige mensen. De kleine plaatsen in de buitenwijken van de grote steden van de Ihuans, dat zijn de grootste steden.
12. De mens vroeg aan God: Hoe is dat mogelijk? Kijk eens, de Ihuans zijn drie tegen één, vergeleken met de l'hins!



13. De Heer zei: Degenen die tempels bouwen van gehouwen steen, en ze met gepolijst koper bedekken, zijn niet mijn mensen. Deze oorlogskoningen, die hun steden versterken met soldaten, zijn mijn mensen niet. Zij zijn niet groots.

14. Maar dit zijn mijn uitverkorenen: degenen die in heuvels wonen, en in steden met houten wallen en aarden wallen. Zij zijn het grootst van alle mensen. Zij kleden zich niet in opzichtige kleuren en tooien zich ook niet met koper, zilver en goud.

15. Zij zijn de mensen met kennis. Zij meten de route op voor de kanalen; verschaffen de haak en de boog; zij leiden de Ihuans naar de mijnen, waar lood en koper en zilver begraven liggen. Dit is een groot volk.

16. Zonder hen zou de Ihuans zijn eigen huis niet kunnen bouwen; zou hij het hoogtepil voor een kanaal niet kunnen vinden, noch het vierkant voor zijn tempel. De I'hins zijn het grootste volk.

17. Mijn uitverkorenen bezitten goedgevormde benen en armen, en voeten en handen; en hun haar groeit lang en sluk, blond en geel.

18. De Heer zei: Omdat de Ihuans allerlei vormen en afmetingen heeft; en van alle graden en verstand zelfs zo weinig heeft als het onnozele dier, brengt hij erfgenamen van de duisternis voort.

19. Kom naar de Heer, O jullie die uitverkoren zijn. Jullie hebben huizen en tempels gebouwd voor de I'huans, maar welk nut hebben die dingen?

20. Kijk eens, ze voeren oorlog, stam tegen stam, natie tegen natie. Zij luisteren niet langer naar mijn rab'bahs, de priesters van mijn uitverkorenen.

21. Ga nu aan het werk, jullie moeten tempels bouwen voor God.

22. Toen vroegen de I'hins naar de bedoeling van Gods woord.

23. De Heer zei: Lange tijd heb ik geprofeteerd door mijn uitverkorenen, de I'hins. Nu zal ik profeten verwekken onder de I'huans, het koperkleurige ras.

24. Dit wordt de tempel die jullie moeten oprichten voor de Grote Geest en Zijn koninkrijken in haden (de hemel).

25. Er vallen twee volken onder mijn oordeel, zegt de Heer: Het ene hoort de stem van God niet, en kent hem niet; maar het andere volk kent mij, en probeert mijn geboden te gehoorzamen.

26. En God was moe van het werken voor de Ihuans; want zij bewandelden eerder het pad van de duisternis, dan dat van het licht.

27. En de Heer riep zijn beschermengelen terug en liet de Ihuans een tijd alleen. En de geesten van de duisternis overvielen hen en namen hen in bezit.

28. En in diezelfde tijd zorgde de Heer ervoor dat zijn uitverkorenen de vormen van hun dijbenen lieten zien, en hun korte goedgevormde armen. En de Ihuans verleidden hen, in strijd met de wet. Zo gebeurde het, dat de Ihuans-vrouwen opschepten over hun veroveringen, en nakomelingen voortbrachten die beter gevormd waren.

29. In de loop van de tijd groeiden deze nakomelingen uit tot mannen en vrouwen; en zie, zij hadden de gave van profetie, en het zien van visioenen en het horen van de stemmen van de engelen uit de

hemel. En zij werden Ongweeghan genoemd, hetgeen betekent: goedgevormde mensen.

## HOOFDSTUK II

1. God zei: Laat de Ongwees niet bij de l'hins wonen, anders gaat het zaad van mijn uitverkorenen verloren.

2. De Ongwees kwamen plotseling op de wereld, ze kwamen in het noorden en zuiden en oosten en westen; ze kwamen bij duizenden en duizenden. En ze hadden lang haar, zwart en grof; maar hun huid was bruin, koperkleurig; en hun armen waren kort, zoals bij de l'hins. De Ongwees waren zeer trots, ze wilden zich niet met de lhuans vermengen; en zij durfden zich niet te vermengen met het heilige volk, vanwege het gebod van de Heer.

3. Zo werden de Ongweeghan een nieuw ras in de wereld, met heel de symmetrie van de l'hin, en de wildheid van de lhuans. En omdat ze zich voedden met vlees en vis, vielen ze onder het gezag van engelen uit de lagere hemelen en zij verwierpen de Heer God.

4. De Heer zei: Zelfs dit zal ik gebruiken voor hun eigen redding in de tijd die komt.

5. Dus gebod de Heer aan de l'hins om de Ongwees wetten, riten en ceremoniën te geven; en zoals geboden was, werd gedaan.

6. Toen kwamen de engelen uit de lagere hemel en ze leerden de Ongwees het geheim hoe ze eunuchs konden maken van hun vijanden, de lhuans met de lange armen; ze leerden hen hoe speren en pijl en boog te maken, en werpspiezen en vishaken en netten; ze leerden hen hoe vuur te maken door vuurstenen tegen elkaar te slaan; ze leerden hen hoe vlees en vis te koken om het smakelijker te maken. En dit was het eerste gekookte voedsel van de mens sinds de dagen van de vloed.

7. De l'hins waren bang dat de Heer een oordeel over het land zou brengen, omdat de Ongwees doodden en vlees aten; maar de Heer zei tegen hen: Laat de Ongwees hun taak volbrengen; het hele land is overvol van dieren en slangen. Niettemin zal het gebeuren dat er grote vernieling over de lhuans zal komen, en over de hollenmensen, en de Ongwees. Hun grote steden zullen vernietigd worden, en de landen ontvolkt; maar ik zal hen weer opbouwen met grotere heerlijkheid dan op deze dag.

8. En het gebeurde zoals de Heer gesproken had door de l'hin-profeten. Binnen drieduizend jaar overtroffen de Ongwees, het grote en knappe ras, de lhuans, het langarmige en kortbenige ras.

9. God zei: Hoor mij aan, O mens! Begrijp het werk van de Heer uw God. Jehovih zei tegen de Heer: Ga naar de aarde daarginds, en richt de mens op (op twee voeten). En de Heer volbracht het. Toen zei Jehovih: Ga erheen, en maak de mens goed van vorm op de aarde. En de Heer vond een manier om dit ook te doen.

10. Vergeet niet de Here uw God; zulk werk zal uw lot zijn als u al lang gestegen bent in de hemel. Kijk eens, er zijn miljoenen werelden, die elke dag nieuw ontstaan. Vergroot uw verstand; maak uzelf veelomvattend, opdat u met wijsheid de glorie van de Almachtige zult kunnen vervullen.

## HOOFDSTUK III

1. God zei: Luister naar het woord van de Heer, O mens; wees attent met uw geringe wijsheid voor de omvang van het werk van uw Heer.

2. Bepaalde tijden en seizoenen zijn door Jehovih toebedeeld voor het ontwikkelen van nieuwe

soorten mensen op de werelden die Hij schiep. In overeenstemming met de tijden en seizoenen en de toestand van de aarde heeft de Heer uw God gezorgd voor het menselijk ras.

3. De mens verheffen, zodat hij de prachtige schepping zal kunnen begrijpen, en zich ermee in harmonie zal aanpassen, dat is de heerlijkheid van uw God.

4. Weet dat ik heb gesproken over het land Guatama! Denk niet, dat als een deel van de aarde door een bepaalde regel aan mijn wil moet beantwoorden, dat dan ook een ander deel van de aarde op dezelfde manier wordt behandeld. De Heer uw God ziet een plaats die vol is van roofdieren en grote slangen, die verdelgd moeten worden, en hij zorgt voor een mensenras om dit te volbrengen. En God laat de mens voor een tijd vleeseter worden.

5. In een ander land ziet de Heer droogte en voortdurende hongersnood; en hij voorziet de mens van kennis om zich aan te passen. Zo zijn er ook tijden voor de aarde, dat de mens overgaat van de ene toestand naar de andere; in overeenstemming met de vooruitgang van de aarde, zo heft God de mens op voor de heerlijkheid van de Almachtige.

6. Laat uw oordeel u niet misleiden voor wat betreft een wet van (natuurlijke) selectie (Darwin's theorie-vert.). Er bestaat geen wet van selectie. De mens bezit geen inspiratie van zichzelf om zijn nakomelingen uit te kiezen en er voor te zorgen dat ze goed gevormd en tot oordelen in staat zijn.

7. Hij trouwt vanwege de aandrang van het vlees; ook kan het resultaat hem niet schelen, of ze lange benen hebben of korte, of dat het soldaten of imbecielen worden.

8. En de vrouw kan het zelfs nog minder schelen dan de man. Niettemin komt er een periode voor de wereld, in een later tijdperk, dat man en vrouw beide deze dingen overwegen en zichzelf dus enigszins beheersen. Maar in zo'n tijdperk zijn zij bijna zonder vruchten.

9. Maar in de vroege tijden van een wereld heeft de mens slechts twee aandriften in zich, eten en zich overgeven aan de paring. Ook bedacht hij niet, wat daar het gevolg van zou kunnen zijn. En de Heer en zijn engelen leidden de mens, onbewust voor hemzelf, om zijn tijden en seizoenen te vervullen.

10. Nu ben ik naar u toegekomen in Kosmon om het hemelse gezag over de aarde duidelijk te maken; en van uw God en zijn engelen over het ras der mensen. Zie, in de tijd van Apollo werd de mens in zijn huidige gestalte tot stand gebracht op de aarde. In die dagen was de tijd voor de aarde geschikt geworden voor dat doel. Net zoals in deze dagen uw Heer gekomen is om de mens van een ras van soldaten te veranderen in een ras van de vrede; want nu is het seizoen van de aarde gunstig voor dat doel.

11. In de tijd van Apollo werden de eerste profeten van God opgewekt uit een ander dan het l'hin ras. In die dagen was de lhuan, de vleesetende mens, het eerst in staat de stem van uw Heer met verstand te horen. En uw God gebod de mens dat hij zich de God van harmonie, symmetrie en muziek zou herinneren, en dat hij beelden van hem moest maken in alle gebieden van de aarde.

12. Wees heel onderzoekend, O mens, want u zult in die tijd en die generatie in alle werelddelen de legenden en de geschiedenis van Apollo ontdekken.

13. En de spelling van zijn naam heeft in alle talen dezelfde betekenis.

14. Kijk, zoals de Heer in Guatama zieners opwekte, die hij onderrichtte in de methoden hoe er roofdieren en slangen gedood konden worden, zo wekte hij in hetzelfde tijdsbestek en met hetzelfde doel andere zieners op in Shem, Ham en Jaffeth. (India, Egypte en China - uitg.) En de namen van de grote doders zijn tot op deze dag bewaard gebleven in de menselijke geschiedenissen van deze

landen.

15. Zo schiep de Heer een nieuw ras op de aarde; en in alle werelddelen kwam het nieuwe ras uit de l'hins en de lhuans voort, overeenkomstig de verschillende landen waar zij woonden worden ze tot op deze dag aangetroffen. Waarin uw God ervoor zorgt, dat al deze mensen die van zuiver bloed zijn, geen andere God of Heer dan de Grote Geest hebben.

16. Niettemin, in de tijd van Apollo, was dit ras slechts een kleine minderheid vergeleken met de honderden miljoenen lhuans en holbewoners en l'hins, die de aarde bevolkten. Maar de lhuans voerden langer dan duizend jaar oorlog.

17. Zij bouwden grote steden en stichtten machtige koninkrijken; maar zodra ze voltooid waren, werden ze door de oorlogen omvergeworpen of verdwenen ze.

18. God zei: Nu zal ik de mens een nieuw gebod geven, en dat zegt dat hij moet uitgaan om de aarde te onderwerpen; en dat hij ieder roofdier en alle schadelijk gedierte dat kruipt, sist en steekt en hem voor de voeten komt, zal doden.

19. En van de roofdieren en schadelijke dieren zult u het vlees niet eten, noch het bloed dat leven bevat.

20. Ook zult u niet eten van de dieren met ongespleten hoeven; en ook zult u geen varkensvlees eten.

21. Maar al de spleethoevige dieren geef ik u, als voedsel om te eten. Want op de dag dat u de plaats van de roofdieren inneemt, zult u ook het vlees dat zij gegeten zouden hebben, voor uzelf nemen om te eten.

22. Toen zond de Heer l'hin-priesters om het nieuwe ras te besnijden, de GHAN. En hij gebood de Ghans dat zij moesten huwen uit hun eigen ras, en hij beloofde hen de hele wereld in hun bezit te geven.

23. En de Ghans gingen kleding dragen, op de manier van de l'hins; en de laatstgenoemden gaven hen ritens en ceremoniën, en ze leerden hen hoe ze moesten bidden en dansen voor E-O-lh,.

### **Einde van het Derde Boek van de Vijf Heren.**

## **BOEK van THOR, de ZOON van JEHOVIH**

Dit zijn de verslagen van Thor, Apollo's opvolger op de aarde en in haar hemelen, vanaf de Arc van Mos tot aan de Arc van Dae, in de etherische hemelen, gedurende 3200 jaar.

## HOOFDSTUK I

1. Thor, Orians hoofd van Don'ga in etherea, God van Palla, Opzichter van Yorretz en Thassa, God van Galeb, Ontvanger van Saffer en Hoesonya, God van Wartz en Lo en Yisain, Raadsheer in de etherische werelden Hituna, Ctaran, Seeing, Sethawan en Hababak, groetend:
2. In de Heilige Raad van Goden en Godinnen in Don'ga kwam de stem van Jehovih tot Thor en Hij zei:
3. Mijn Zoon, kijk naar de rode ster, de aarde; ze koerst van Mos naar Dae en sleept zich nu voort door de moerassen van Asath. U moet haar verlossen terwijl ze door uw gebieden komt, drieduizend tweehonderd jaren. Op dit ogenblik nadert de dageraad van Ghan.
4. Thor sprak voor de Heilige Raad, op Jehovih's troon, en hij zei: Kijk, de jonge wereld, de aarde, komt op onze weg. Drieduizend tweehonderd jaar lang zal ze op reis zijn in de velden van Don'ga.
5. Daarna overlegde de Heilige Raad over de aangelegenheden van de aarde en haar hemelen, en over alle andere stoffelijke werelden die gedurende drieduizend jaar door Don'ga zouden komen. En men zag dat de dageraad van dan het eerst van allen over de aarde zou komen.
6. Toen riep Thor om de snelle boodschappers die het firmament doorkruisen in de streken van Apperwaith, de hoofdweg van de voorbije geschiedenis van de aarde. En de snelle boodschappers kwamen en ze deponeerden hun verslagen voor de troon van Jehovih, over wat voor wereld de aarde was, en over de oogsten aan engelen die ze had opgeleverd voor de vrije hemelen.
7. Nadat de verslagen waren beëindigd en besproken door de Heilige Raad, zei Thor, de Zoon van Jehovih:
8. Teneinde verdere kennis te verkrijgen over de huidige toestand van deze wereld, de aarde, luidt mijn bevel dat Yathai, God van Gammotto, een miljoen vrijwilligers uitzoekt, en in een airiata naar de aarde en haar hemelen gaat om haar God en Heren te bezoeken en de toestand vast te stellen van hun engelen en stervelingen, en weer verslag uit te brengen in Don'ga.
9. Dus werd Yathai, de God van Gammotto in etherea, voor deze taak aangesteld en hij zorgde voor een airiata, en nam een miljoen etheriërs mee, en hij begaf zich naar de aarde en haar hemelen zoals geboden was.
10. En Yathai kwam bij de troon van God aan, in atmosfeera; en God stuurde een uitnodiging aan zijn Heren om ook te komen. En van hen kwamen er tweeënzeventig.
11. God zei tegen Yathai: De aarde en deze atmosferische hemelen zijn vol valse Heren en valse Goden. Yathai vroeg hoeveel het er waren. God zei: Meer dan dertigduizend Goden en honderdzestigduizend Heren. In elke grote stad op de aarde is wel een valse God of valse Heer, en hij heeft een klein hemels koninkrijk voor zichzelf, ook op de aarde. En de geesten der doden in die plaats zijn zijn slaven, voor zijn eigen verheerlijking.
12. En in veel van deze hemelse koninkrijken zijn er oorlogen en anarchie (hellen), waar de engelen elkaar eindeloos kwellen. Ook zullen deze valse Goden en Heren en hun onderdanen niet toegeven dat er hogere hemelen zijn dan die van henzelf.
13. De geesten van de onlangs gestorvenen worden gevangengenomen en in onwetendheid gehouden over Jehovih en Zijn geweldige scheppingen; maar ze moeten wel vol verering buigen en de valse Heer of God aanbidden. En die, op hun beurt, inspireren de stervelingen weer tot dezelfde

verering omdat ze in hun nabijheid verkeren. Waardoor ze tegen de tijd dat ze sterven zijn aangepast om als slaven onder het gezag te komen van degenen die ze vereerden.

14. De oorlogen in de hemel hebben de stervelingen aangezet tot oorlogen op de aarde; zodat er rond de hele wereld eeuwigdurende gevechten aan de gang zijn.

15. En zij, die op de aardse slagvelden sneuvelen, worden in chaos in de geest geboren en ze weten niet dat ze dood zijn (voor de aarde) en dus blijven ze op de slagvelden hangen, en vechten nog steeds tegen denkbeeldige vijanden.

16. Over de hele aarde zijn er van deze slagvelden, overdekt met chaotische geesten en met de geesten van druks en druja's en yaks en holbewoners, die niets meer weten dan de dieren in het veld.

17. Keer daarom terug, O Yathai, naar uw Oriaanse hoofdman Thor, de Zoon van Jehovih, en zeg tegen hem: De God van de aarde is machteloos om haar engelen en stervelingen te redden uit de grote duisternis die op hen ligt. En smeeek hem in Jehovih's naam om te komen en mij en mijn koninkrijken te verlossen.

18. Yathai vroeg naar de mensenrassen op de aarde, en naar de tijden waarop ze hun bestaan eindigden.

19. God zei: In twaalfduizend vierhonderd jaar zal het l'hin-ras, de heuvelbouwers, aan zijn eind komen. En op die dag zullen de Ghans getriomfeerd hebben over alle landen en wateren van de aarde.

20. Zodra Yathai de vereiste inlichtingen had verkregen, en ook gehoord had waar de districten van de aarde en haar hemelen zich bevonden, vertrok hij in zijn airiata, met zijn gezellen, en hij bezocht de belangrijkste plaatsen en keerde daarna terug naar Don'ga in etherea, naar Thor, de Zoon van Jehovih, aan wie hij verslag uitbracht over alles wat hij had vernomen over de toestand van de aarde en haar hemelen.

21. Toen kwam het Licht van Jehovih bij Thor en zei: Mijn Zoon, neem een voldoende grote schare etheriërs, en ga naar de rode ster en haar hemelen, en verlos ze in Mijn naam.

## HOOFDSTUK II

1. Thor verzocht om dertig miljoen vrijwilligers; en hij zorgde voor een avalanza, een etherisch vuurschip, waarin zij aan boord gingen voor de reis naar de rode ster, waar zij vier jaar en tweehonderdachtendertig dagen zouden blijven, hetgeen de dageraad van dan werd genoemd, voor Thor, van Don'ga.
2. Toen spoedden Thor en zijn dertig miljoen zich voort, op de uitreis door etherea. Door de moerassen van Asath, en de velden van Brodwuski; door de etherische zeeën van Hoesonga naar de Arc van Mos, en vandaar naar Chinvat, de grens van de aardvortex. Hier stopte hij niet, maar spoedde zich voort in zijn vuurschip naar Gau, de troon van God.
3. God en zijn Heren, die bericht hadden gekregen over Thors aankomst, hadden de hoofdstad gereed voor zijn ontvangst. En daarnaast hadden zij alle engelen van de tweede verrijzenis bijeengebracht, en zoveel van de eerste verrijzenis als er verkozen te komen. Alles bij elkaar waren er in Gau negenhonderd miljoen engelen bijeen, faithists van Jehovih. Van hen hadden er niet meer dan een miljoen ooit een etheriër gezien, noch waren zij verder van de aarde weggeweest dan het zevende plateau in atmosfeera.
4. Temidden van hen, precies in de hemelse hoofdstad van Gau, landde Thor met zijn dertig miljoen engelen. En na gepaste begroetingen, op de manier van Goden en Godinnen, werd er van de troon van God een dag van ontspanning afgekondigd; en daarop begaven de etheriërs en de atmosferiërs zich vol vreugde onder elkaar.
5. Daarna besteeg Thor de troon van God, en hij beschikte als volgt, te weten:
  6. Een miljoen agenten om naar de valse Heren en valse Goden toe te gaan en ze te arresteren, en naar Gau te brengen voor het oordeel.
  7. Een miljoen captors (zij die gevangennemen of in beslag nemen) om de tronen en tempels in bezit te nemen van de valse Heren en valse Goden, en ze vast te houden.
  8. Acht miljoen captors om de engel-slaven te verzamelen in alle hadan hemelen.
  9. Zes miljoen dispersers (zij die uiteenjagen) om de hellen (hemelse slagvelden van chaotische geesten) omver te werpen en te verstrooien.
  10. Zes miljoen dokters om de fetals (verslaafde geesten) los te trekken van de stervelingen.
  11. Twee miljoen oprichters van es'yan-verpleeghuizen voor de geesten van kinderen en hulpelozen, die in de hemel kwamen voor zij volgroeid waren.
  12. Een miljoen oprichters van ziekenhuizen voor chaotische engelen en anderen die door ziekten geteisterd worden.
  13. Een half miljoen maarschalken, een half miljoen boodschappers, en drie miljoen bouwlieden.
  14. En zodra die waren uitgekozen door de betrokken ambtenaren, werden ze naar hun verschillende plaatsen en diensten gezonden.
  15. Daarna reorganiseerde Thor de Raad van Gau voor de periode van de dageraad.
  16. Zo rustten God en zijn Heren een tijdlang, terwijl Thor en zijn scharen de aarde en haar hemelen verlostten.

17. Binnen een jaar waren al de valse Goden en Godinnen opgepakt en naar Gau gebracht; niet eerder ging Thor er toe over hen te oordelen totdat zij allemaal waren binnengebracht. En bij die gelegenheid waren er in Gau miljoenen engelen bijeen om de handelingen gade te slaan.

18. Thor zei tegen hen: Merken jullie niet dat mijn kracht groter is dan die van jullie? Hoe zou dat kunnen? Ik heb maar dertig miljoen personen; en van jullie zijn er meer dan dertig miljard! Waardoor ben ik dan sterker? Kijk, ik heb al jullie hemelen in beslag genomen en jullie heersers gearresteerd. Hoe kan dat? Waar komt mijn kracht vandaan?

19. Niet één kon Thor een antwoord geven.

20. Toen zei Thor: Mijn strijdmacht is een eenheid. Die van jullie is verdeeld, de één tegen de ander. Ja, zelfs was ieder in anarchie.

21. Dit is wat ik jullie allemaal verklaar: Jehovih, de Eerste van alles; en Zijn scheppingen, die Hij gegeven heeft voor al Zijn schepselen.

22. Leren de elementen van aarde en hemel meester te worden, dat is de grondslag om alle kracht te verwerven.

23. Omdat jullie jezelf bonden aan hemelse plaatsen op de aarde, stegen jullie niet omhoog naar de plaatsen die voor jullie gereed waren. Antwoord mij nu: Hoe staat de wereld ervoor wat betreft de toekomst?

24. Veel van de valse Heren en valse Goden antwoordden zo: Ik ben bang om mijn gedachten te uiten, want dan wordt u boos en gooit u mij in de hel.

25. Thor zei: Hij die geleerd heeft Jehovih te kennen, en Hem te dienen, vreest niets op aarde of in de hemel. Vrees is slechts de uiting van zwakte.

26. Zeg daarom wat jullie wensen, er zal je geen kwaad overkomen.

37 Daarop zeiden velen van hen: Dit begrijp ik, O God: Daar is de aarde en vele hemelen. De krachtigste stervelingen heersen over de zwakkeren, de sterkste God regeert over de zwakkere. Maak mij daarom tot uw slaaf. Ik ben tevreden.

28. Toen zei Thor: Een grotere last geef ik aan allen; ik schenk jullie je vrijheid en zelfstandigheid. Ga dus waarheen je maar wenst. Ik vraag niemand om me te dienen; maar ik zeg tegen jullie: Ga dienen door op te heffen wie er ook maar beneden je staat.

29. Zij antwoordden: Waar moeten we heengaan? We weten de weg niet van de ene hemel naar de andere, noch de weg naar de aarde. U zegt: Ga dienen door degenen te verheffen die onder ons staan. Nu, werkelijk, we kunnen onszelf niet eens opheffen. Als we grote rijkdom bezaten of kracht, of wijsheid, dan zouden we bereidwillig zijn voor hen die onder ons staan.

30. Thor zei: Jullie zijn echt Goden van de duisternis. Ik zeg jullie, wacht niet op een van deze dingen, maar begin meteen en dien Jehovih.

31. Zij antwoordden: Zodra we eerst gezorgd hebben voor een oplossing voor onszelf, dan zullen we Hem dienen.

32. Thor zei: Jullie hebben de duisternis van heel de wereld uitgesproken. Ik zeg tegen jullie: Ga eerst



Jehovih dienen; en kom daarna bij mij zodat ik kan zien waar je gebrek aan hebt.

33. Zij antwoordden: Hoe kan iemand Jehovih dienen door anderen te verheffen, als hij geen kleding en voedsel en woonplaats heeft.

34. Thor zei: Het is goed dat jullie deze vraag stellen; maar ik zeg: Richt deze vraag tot jullie eigen zielen en kijk, de Vader zal jullie antwoorden. Laat dit de vraag zijn die jullie jezelf elk uur van de dag stelt; en kijk uit naar een gelegenheid om erop te antwoorden door het werk van je eigen handen.

35. Toen werden de valse Goden en valse Heren uit de hechtenis ontslagen.

36. Thor beval dat het licht van de troon en van de zuilen hemels vuur een graad verhoogd zou worden. De valse Goden en valse Heren wilden vluchten vanwege de schittering van het licht, maar ze wisten niet waarheen te gaan.

37. Thor zei tegen hen: Waarom hebben jullie je aangematigd Heren en Goden te zijn, terwijl jullie niet eens de elementen van de lagere hemel beheersen?

38. Ik zeg jullie, de sferen van Jehovih's universum zijn onbegrensd. Laat niemand zich iets aanmatigen wat hij niet volbrengen kan; maar, stukje bij beetje, leren de elementen in zijn omgeving te beheersen en hij zal tijdig leren Jehovih's prachtige firmament te doorkruisen en inderdaad een geschikte metgezel worden voor Goden en Godinnen.

39. Toen spraken de valse Heren en valse Goden en ze zeiden: O, hadden wij maar iemand om ons te onderwijzen; iemand om ons te laten zien hoe je moet leren!

40. Thor merkte dat ze in de juiste stemming waren voor de verrijzenis en hij wees hen bepaalde leraren en strenge meesters toe, en ze werden naar onderwijskolonies gebracht en aan het werk gezet.

### HOOFDSTUK III

1. Thor zei: Om mensen en engelen ertoe te krijgen dat zij de weg naar verrijzenis zoeken, dat is het grootste van alle onderricht. De mens zegt: O God, hef uw dienaar op!

2. En de Heer zegt: Hef uw handen op en ik zal u oprichten. Maar de mens wil niet. De mens zegt: Stuur wijze en heilige engelen naar me toe, O Heer, om me te leiden in gerechtigheid en goede werken!

3. En de Heer zegt: Zoals u van God vraagt, doe zo ook aan uw gelijken. Maar de mens wil niet.

4. Zoals het bij de mens op de aarde gaat, zo zien we het ook in hada.

5. Engelen ertoe te bewegen om zich te ontwikkelen door aan te pakken met hun eigen handen, en door het oefenen van hun eigen talenten, dat is het werk van Heren en Goden. Over hen heersen zonder dat ze het weten, om hen op het rechte pad te brengen, dat is wijsheid.

6. De eerste hartstocht van de mens is eten; de tweede het sexuele verlangen; de derde ervoor te zorgen dat anderen hem dienen. En als hij dit laatste volbrengt, dan is hij inderdaad de prins van het kwaad. Want dan oefent hij gezag uit tot schade van anderen.

7. Als de mens op de aarde deze gewoonten in zijn ziel laat groeien, hoe vergeefs is dan zijn zoeken naar geluk in de hemel! Hem te leren zijn hele verleden ongedaan te maken en anderen volledig

schadeloos te stellen is het werk van Goden en Heren voor de geesten der duisternis.

8. Thor stichtte tweeduizend onderwijskolonies in atmosfeera en ook talloze werk- en bouwplaatsen; en hij leerde de engelen van de hemel hoe ze moesten zorgen voor woningen voor degenen die van de aarde werden geboren in het geestelijk leven.

9. Binnen drie jaar van de dageraad had Thor vier miljard bruiden en bruidegoms gereedgemaakt voor de etherische hemelvaart.

10. Gedurende deze tijd hadden de engelen van atmosfeera veel geleerd over de geëmancipeerde hemelen in etherea; over de luister en de kracht van Goden en Godinnen die daar vertoeven.

11. Thor sprak vanaf de troon van God, voor de Heilige Raad, en hij zei: Stuur vlugge boodschappers naar Betatis, de Godin van Terow in etherea, groet haar en zeg tegen haar: Dit zegt Thor, Jehovih's Zoon, Orijaans hoofd van Don'ga: Kom naar de hemelen van de aarde; ik heb vier miljard bruiden en bruidegoms als oogst voor Jehovih. Zorg voor een ariata van grote afmetingen en pracht, want zijn aanwezigheid zal mijn mensen in verrukking brengen.

12. De vlugge boodschappers vertrokken. En speciale beambten maakten direct alles gereed om Betatis te ontvangen. Anderen werden naar andere delen van atmosfeera gestuurd met vuurschepen om atmosferiërs naar Gau te brengen, zodat zij de glorie van de hogere hemelen zouden kunnen zien, geopenbaard in het neerdalen en opstijgen van de ariata.

13. Al deze dingen werden volbracht; Betatis kwam met grote pracht en alle koninkrijken en onderkoninkrijken van Gau waren gevuld met de duizenden miljoenen die naar de ceremoniën kwamen kijken.

14. Dit was de afmeting van Betatis' ariata: de doorsnee van oost naar west en van noord naar zuid bedroeg 3200 kilometers tot aan de grenzen van de fotosfeer, en de hoogte was 14.400 kilometer. Het ruimteschip, binnenin de fotosfeer, was 160 kilometer van oost naar west en van noord naar zuid, en 320 kilometer hoog. Over de hele lengte waren er twaalf miljoen vierhonderdduizend balken aangebracht, en twee miljoen verticale stutten; maar de korte balken en stutten waren uiteraard talloos. En in de ariata waren een voldoende aantal vertrekken, voor iedere ziel één; en behalve dat waren er zalen en tempels aan boord, ook geschikt voor muziek en andere genoegens.

15. De kleuren, schakeringen en tinten, met spiegels en ondoorschijnende versierselen, zowel vast als beweegbaar, waren op alle mogelijke manieren aangebracht, als versiering en voor gebruik, en iets dergelijks werd in schoonheid nooit overtroffen in Don'ga. En toen de hele ariata voltooid was, zag hij er uit als een ovale bol van licht, met een geraamte, doorschijnend en ondoorschijnend vanbinnen en afwisselend om schoonheid te verlenen aan ieder deel. En hij was geschikt en uitgerust voor de derde verrijzenis, zonder bergplaatsen voor atmosfeer of enig ding behorend tot de lagere hemelen.

16. Teneinde de luister nog te verhogen, had Betatis haar ariata versierd met banieren en lichtgevende linten, zodat het hele vaartuig tijdens het dalen er van een afstand uitzag als een zon, die aan alle kanten werd omringd door bewegende sterren en golvende lichtstromen.

17. Onder haar heerscharen bevonden zich een miljoen trompettisten en harpspelers; en twee miljoen zangers en zangeressen.

18. In het midden van het voorste deel van het schip was de Heilige Raadskamer, met vier miljoen leden. Boven de Raadskamer bevond zich de kamer voor de eredienst; en aan elke kant waren er zalen voor dans en samenkomst.

19. Toen Betatis' schip het atmosferische koninkrijk van God naderde, stelden zich miljoenen uit haar scharen op de galebalken en staglijnen op, zodat er een levendig tafereel werd gevoegd bij het etherische schip van weergaloze schoonheid.

20. Betatis had haar ruimteschip van ballast voorzien, waardoor ze, binnen de aardvortex gekomen, kon blijven stilstaan waar ze dat wilde terwijl de aarde en haar hemelen rond hun as wentelden, opdat de stervelingen en engelen de schittering en heerlijkheid zouden zien van het werk van Don'ga's Oppergodin.

21. En zo stond Betatis in haar schip van vuur, net achter het plateau van Gau, terwijl de aarde en haar hemelen één omwenteling maakten.

22. De volgende dag daalde ze in Gau af, waar God en zijn Heren, op aanwijzing van Thor, Jehovih's Zoon, hun machtig publiek gereed hadden gemaakt.

23. Nadat het ruimteschip had vastgemaakt, ontmoetten de hoofdmaarschalk van Gau en de hoofdmaarschalk van Betatis' scharen elkaar en ze begeleidden Betatis tot voor de troon van God.

24. Thor zei: In Jehovih's Naam; welkom, Dochter van het Licht!

25. Betatis zei: Prijs de Almachtige! Met liefde ben ik gekomen in antwoord op uw gebed.

26. Toen sprak God, en hij zei: Welkom, O Godin! Kom en geef mijn troon de eer!

27. Daarop schreed Betatis naar voren in een vlam van licht, en ze werd begroet op de wijze van Goden en Godinnen, waarna ze in het midden van de troon ging zitten. En onmiddellijk werden de inwijdingsceremoniën voor de bruiden en bruidegoms voltrokken.

28. Daarna kwam een dag van ontspanning; en vervolgens gingen Betatis en haar scharen aan boord van de airiata, samen met de vier miljard bruiden en bruidegoms en ze vertrokken in opwaartse richting naar de etherische hemelen.

#### HOOFDSTUK IV

1. In het vierde jaar van de dageraad onder gezag van Thor, de Zoon van Jehovih, ontving hij van de Heilige Raad in Buru, Don'ga in etherea, een beschikking van de Oriaanse hoofden waarin bepaald werd dat de aarde honderd jaar zou zwoegen in vocent (onafgebroken gebulder van de atmosferische elementen).

2. Thor riep om Waak, de God van Rhines, en zei tegen hem: Een zware taak heeft Jehovih deze hemelen opgelegd. Gaat u naar Hey'loo en gebied hem voor een avalanza te zorgen die geschikt is om twintig miljard atmosferiërs over te brengen naar de a'ji-wouden van Gonaya.

3. Want de bewoners van deze hemelen zijn te onwetend om een honderdjarig duister te doorstaan, en ze zouden zich op de aarde storten en zich gaan bezighouden met fetalisme (vastklampen aan stervelingen -vert.)

4. Waak, de God van Rhines, die de toestand van de atmosferiërs kende, begaf zich onmiddellijk naar Hey'loo en lichtte hem in over de besluiten van de hogere hemelen en over het bevel van Thor, de Zoon van Jehovih.

5. Thor stuurde vervolgens bericht naar zijn Heren en maarschalken, waarin hij hen ook zijn bevel overbracht, en hen verder gebod om uit alle delen van aarde en hemel al de engelen van de laagste

graden op te halen en samen te brengen in Gau, de plaats waar de avalanza voor hen zou komen.

6. Thor stelde Ti'See'inij aan, de Godin von Ares, om toezicht te houden op de ontvangst van de engelen, en ze op te stellen om aan boord te gaan van de avalanza; en om haar bij te staan, gaf hij haar het bevel over vijfhonderd- duizend maarschalken en kapiteins, en een miljoen es'enaurs. En aan hen wees ze de verschillende taken en plaatsen toe.

7. Om dit alles te volbrengen, trok Thor zevenenzeventig dagen uit (aardse tijd). En zo doordacht werden alle werkzaamheden uitgevoerd dat op de zevenenzeventigste dag de avalanza ter beschikking stond, en alle engelen gereed waren om aan boord te gaan.

8. Zo werden deze dingen volbracht; de twintig miljard engelen werden vervoerd in de avalanza, die rondom aan alle kanten was afgesloten met pilaren van vuur, zodat er geen geest zou kunnen ontsnappen, zelfs niet als hij chaotisch of imbeciel zou zijn. En Waak en Hey'loo hadden de algehele leiding van de migratie; en zij vervolgden hun weg omhoog en naar buiten van de aarde af, zevenmaal de doorsnede van de aardvortex, hetgeen hen tot in de wouden van Gonaya bracht, waar zij hen aan land brachten.

9. Ti'See'inij, de Godin van Ares, had de leiding over de twintig miljard mensen, en ze had daar van tevoren een voldoende sterke groep engelen heen gestuurd, wijs en machtig, om te zorgen voor de ontvangst.

10. Zodat, toen de avalanza landde, alle dingen gereed waren; en de engelen werden over verschillende plaatsen in de Sonaya-wouden verdeeld, in overeenstemming met hun ontwikkeling. En ze werden voorzien van de juiste beambten en leraren.

11. Deze dingen werden door Ti'See'inij gedaan. En zij richtte een troon van a'ji op, en zorgde voor een Raadstempel en al die zaken die vereist zijn voor de regering van een nieuwe kolonie.

12. Nu, met betrekking tot het stichten van een a'ji-woonplaats in etherea, wordt dit verslag doorgegeven aan stervelingen en aan engelen van de lagere hemel: Temidden van de etherstromingen verzamelen de etheriërs de atomische elementen die daarin rondzweven en, er een axiale beweging aan gevend, drijven ze het voort en verzamelen het intussen tot het van een muntstuk uitgroeit tot de afmeting van de hele aarde, maar het is vanbinnen en vanbuiten bewoonbaar voor de geesten der doden, de engelen

13. Jehovih zei: Gelijk aan de vaste aarde, en de sterren en de maan die in het onzichtbare firmament zweven, maakte Ik atomische deeltjes van alle dingen en Ik liet ze zweven in ethe. Zoals de aarde staat tot de lucht en de ether daarboven, zo staat een stoffelijk atoom tot de etheïsche oplossing.

14. Jehovih zei: Denk niet, O mens, dat er maar één lidmaat is van Mijn Persoon, en dat uit verschillende gesteldheden en toestanden van dat ene Mijn universum is samengesteld. De dwaze mens heeft gezegd; het bloed komt van het vlees en de beenderen, en dat het vlees en de beenderen alleen maar een toestand zijn van het bloed; maar hij ziet niet dat Ik geen vlees uit bloed maak, maar uit datgene wat het bloed vervoert. En op dezelfde manier draag Ik de materie van Mijn Persoon in de ethe van Mijn Wezen.

15. Nu, wat betreft Thor, de Zoon van Jehovih, hij zorgde na het vertrek van de avalanza voor een nieuwe God voor de aarde en haar hemelen, en hij kroonde hem, en schonk hem de triangel die was overgeleverd sinds de bewoning van de aarde door de mensen.

16. Wat de resterende tijd van de dageraad betreft, reisde Thor rondom de aarde en door haar hemelen, en hij maakte er aantekeningen van om mee te nemen naar Buru ten tijde van zijn

opstijging.

17. Als gevolg van de verlichting, ontstaan door de verrijzenis van de twintig miljard naar Gonaya, waren God en zijn Heren grotendeels bevrijd van hun last in Gau en op de aarde.

## HOOFDSTUK V

1. Vrede en voorsgoed waren op aarde en in de hemel gevestigd tegen de tijd van het einde van de dageraad van Thor. En nu kwam de tijd van zijn eigen opstijging, met zijn scharen, om de aarde en haar hemelen over te laten aan de zorg van God en zijn Heren.

2. Dus stuurde Thor, de Zoon van Jehovih, vlugge boodschappers naar etherea met het verzoek om verlost te worden, en om de verlossing van zes miljard bruiden en bruidegoms voor Jehovih.

3. See We'ing, de Godin van Hotosk in etherea, werd door de Raad in Buru aangesteld om af te dalen naar Thor en zijn scharen, en zijn zes miljard.

4. Dienovereenkomstig bouwde See We'ing haar ruimteschip en bracht haar scharen bijeen voor de reis, ten getale van tien miljoen. Hier volgt dan de fabricage van haar schip, dat ze Harp noemde, te weten:

5. De fotosfeer was afgeplat naar het noorden en zuiden, maar ovaal in het oosten en westen; de openingen bevonden zich aan de platte zijden, met gangen erdoor. De halvemaanvorm beschreef een cirkel van vijfduizend vierhonderdveertig kilometer en de diepte van de Harp van noord naar zuid bedroeg vierhonderdtachtig kilometer. De zuilen van vuur die verrezen van uit het midden waren tweeduizend zeventienhonderdtwintig kilometer hoog.

6. De sterren binnenin de fotosfeer waren voorzien van vijf punten; en elke ster bevatte een miljoen kamers, één kamer toebedeeld als woonverblijf voor een bruid of bruidegom; en er waren zeventienhonderd van deze sterren.

7. Het geraamte was kristallijn en ondoorschijnend en transparant, en van alle mogelijke kleuren, schakeringen en tinten. Afgezien van de sterren en hun kamers, was de basis van de halvemaan voorzien van een zaal die geschikt was voor een miljoen musici, en daar werden zij ook ondergebracht.

8. God was bekend met de aankomst van See We'ing, en hij had geboden dat er mededelingen door atmosfeera gestuurd moesten worden, en naar de Heren die zich op de aarde bevonden, waarin allen die dit verkozen werden uitgenodigd om te komen en de opstijging te zien. En daar kwamen dus, behalve de bruiden en bruidegoms, twee miljard engelen, velen nog niet eens verlost uit de eerste verrijzenis.

9. Zo gebeurde het dat See We'ing, de Godin van Hotosk, in haar vuurschip omlaag kwam, recht naar de grondvesten van Gau; ze kwam in grote pracht en werd ontvangen door Thor en door God en zijn Heren.

10. En zij besteeg de troon en verrichtte de huwelijksrite voor de zes miljard mensen. Hierna werd er een ontspanning van een dag afgekondigd in Gau, en in die tijd begaven de atmosferiërs en de etheriërs zich vrij onder elkaar.

11. De volgende dag begeleidde Thor See We'ing naar haar schip, en hun heerscharen gingen ook aan boord, bijna zeven miljard in getal. En toen liet See We'ing haar vuurschip opstijgen, temidden van een regen van etherische bloemen.

12. God en zijn scharen, die in Gau achterbleven, groetten met het teken: Jehovih voor eeuwig! Hetgeen gepast werd beantwoord door de opstijgende miljoenen.

13. Toen draaide het grote ruimteschip zich om zijn as, stijgend en draaiend, hoger en hoger. En na korte tijd werd er slechts een opstijgende ster waargenomen, en daarna verdween het in de verte.

14. Aldus vervulde Thor zijn grote opdracht ten tijde van de dageraad voor de aarde en haar hemelen.

## HOOFDSTUK VI

1. Nogmaals ging het voorspoedig voor de aarde en de hemel gedurende een volgend tijdperk van tweehonderd jaar, en de volgende dan werden er vijf miljard zielen verlost. En nieuwe Goden en Heren volgden elkaar op; en ook zij hadden voorspoed, maar niet zoveel. De volgende oogst bedroeg vier miljard zielen.

2. Maar opnieuw begonnen er valse Heren en valse Goden voor zichzelf koninkrijken op te richten, in de hemel en in de steden van de stervelingen. En kijk, ieder van hen noemde zich of Thor, of Apollo. En de geesten die zich in de tempels manifesteerden, en bij de orakels, zij allen gaven één van deze namen. En stervelingen die bezeten waren, geloofden dat zij de reïncarnatie waren van Thor of Apollo, en de geesten die hen beïnvloedden, noemden zichzelf ook zo. Anderen, meer intelligent, zeiden: Hebben de profeten niet voorspeld dat er een tweede komst zou zijn van Apollo? En zijn deze geesten, die door de sar'gis (gematerialiseerde engel) verschijnen, niet de echte persoon?

3. Zo groot werd het bijgeloof in de naties van de aarde, dat zij in het vallen van een blad wel een bewijs zagen van de tweede komst van Apollo of Thor. Veel van de geesten lieten de tweede verrijzenis in de hemel in de steek, en keerden terug naar de aarde om te wachten op nieuws over de komende gebeurtenis zoals zij veronderstelden, hoewel er geen dergelijke gebeurtenis zou komen.

4. Jehovih zei: Alle stoffelijke werelden gaan door een tijd van te veel geloof. Zoals Ik aan de mens gaf om te oordelen, opdat hij een zaak zou onderzoeken en overwegen, zo vervalt hij tot ongeloof. Dan gaan Mijn engelen naar hem toe en laten hem zien waarin hij te weinig gelooft; maar zie, hij vervalt in het andere uiterste, gelooft alle dingen en gebruikt zijn mogelijkheid tot oordelen niet.

5. God zei: Waarom willen mensen en engelen niet geduldig zijn en afwachten totdat een bepaalde zaak bewezen is verdienstelijk te zijn, voordat zij het tot het uiterste najagen? Dezelfde zon schijnt, dezelfde sterren staan aan de hemel en de aarde vervolgt gestaag haar weg; ja, haar winden waaien, haar zomers en winters komen en gaan als in de oude tijd, maar toch beweert de mens dat er een groot wonder op handen is. En er komt geen wonder, en er is niets nieuws op komst.

6. Hoe moet ik hen tegenhouden, O Jehovih? Hun verlangen naar Apollo roept miljoenen geesten omlaag uit mijn plaatsen van verrijzenis. En zij komen in beproevingen en ontberingen terecht, en worden een geschikte prooi voor intrigerende valse Goden en valse Heren.

7. Maar er kwam geen andere groet dan de echo van Gods eigen woorden. Toen betreurden God en zijn Heren de duisternis van de aarde en haar hemelen.

8. Maar hoog in de etherische hemelen kwam het Licht van Jehovih; kwam de Stem van Jehovih en Hij zei:

9. Luister naar uw Schepper, O Goden en Godinnen! Kijk naar de grootheid van Mijn werken! Ik werk niet ten gerieve van deze man of die man; nee, ook niet voor dit volk of dat volk; noch voor de bewoners van een ster en een hemel; maar voor de heerlijkheid van miljoenen sterren en miljoenen hemelen.

10. Jammert één sterfelijk mens niet over een regenbui? En toch verheugt zijn buurman zich daarover. De ene man bidt om zonneschijn, en een ander om schaduw. Denk niet dat Ik werk voor ieder apart, maar voor de volmaaktheid van het geheel. Waarom moeten de God van de aarde en zijn Heren dan treuren over de duisternis die in deze tijden over de aarde komt?

11. Ik heb gezorgd voor plaatsen van duisternis in het etherische firmament, en plaatsen van licht; en Mijn stoffelijke werelden moeten daar doorheen reizen, want zo schiep Ik ze. En deze plaatsen van duisternis en plaatsen van licht zijn als de wisselingen der seizoenen voor Mijn oogsten.

12. Nu gaat de aarde door diepe duisternis, want Ik maak de mensenrassen vruchtbaar met een nieuwe groei, stoffelijk, voor dingen die later zullen komen. Zoals zij van de a'ji in Mijn plaatsen in zich opnemen in deze tijd, zo ook worden hun zielen vervuld van bijgeloof en duisternis.

13. Zo ging de aarde een grote duisternis binnen gedurende de laatste zeshonderd jaar van de cyclus van Thor, en er was van haar geen oogst voor de etherische hemelen. Maar de geesten lieten atmosfeera bij miljoenen in de steek en gingen omlaag naar de aarde om bij de stervelingen te verblijven en plaatsen te zoeken op de stoffelijke aarde waar ze konden wonen.

14. En, behalve voor de l'hins, was het Licht van Jehovih gedoofd voor de mensen; dus het streven naar vooruitgang kwam tot een einde; zij werden tot luiaards en zwervers, en zodra ze doodgingen bleven hun geesten rondwaren in de plaatsen waar ze stoffelijk geleefd hadden. En veel van deze geesten haalden de stervelingen over om zelfmoord te plegen en zij doodden zichzelf met duizenden en tienduizenden. Ook was er geen moed meer bij de mensen om iets te verdragen onder de zon. Zij wilden bij de geesten der doden zijn, met hen spreken, hen zien en ontdaan zijn van aardse beproevingen.

15. De geesten die op de aarde bijeen waren, bezaten geen enkele kennis over de hogere hemelen; noch konden zij kennis verschaffen over waar zij woonden, of hoe ze hun tijd besteedden, want in feite deden ze niets nuttigs voor de hemel of de aarde, of voor zichzelf.

16. Zo eindigde de cyclus van Thor; en die omvatte 3200 jaar.

## **Einde van het Boek van Thor**

## VIERDE BOEK VAN DE VIJF HEREN

Dit is van dezelfde tijd als het Boek van Thor, de cyclus van Thor, de Zoon van Jehovih. Zoals laatstgenoemd boek over de hogere en de lagere hemelen gaat, zo vermeldt het Boek van de Heren over de lagere hemelen en de aarde, terwijl beide boeken voor dezelfde periode gelden.

### HOOFDSTUK I

1. God voorzag, dat door middel van altaren en tempels, en door afgoden en beelden, en geschilderde tekens en gegraveerde woorden, de kennis van de ene generatie kon worden doorgegeven aan de volgende. En ofschoon al deze dingen in feite verkeerd zijn omdat een geschreven woord geen woord is, maar een afbeelding van een idee dat werd uitgesproken, bracht God door middel van symbolen toch de levende waarheid over.

2. God zei: Door mijn heilig volk heb ik mijzelf bewezen in geschreven woorden. Nu gaat het gebeuren dat al de rassen van de mensen op de aarde mij zullen leren kennen.

3. God gebod de mens om stenen en houten beelden te maken en ook gravingen van alles dat op de aarde was, en zo maakte de mens ze, overeenkomstig zijn eigen kennis.

4. God zei: Zoals ieder levend schepsel een naam heeft, zo zal de afbeelding daarvan en ook de graving daarvan dezelfde naam hebben. En zo zal het ook zijn met alle dingen op de aarde, en in de wateren en in de lucht boven de aarde; de afbeelding en de gravure zullen dezelfde naam hebben, evenals de werkelijke dingen.

5. En God stuurde zijn engelen omlaag naar de mens om hem te inspireren in de vakbekwaamheid van beelden en gravingen, en zo volbracht de mens Gods geboden.

6. En dit waren de eerste geschriften sinds de zondvloed, anders dan die door de l' hins geheim werden gehouden. En op deze manier waren de geschriften, te weten:

7. Een afbeelding van een man was een man; een afbeelding van een boom was een boom; een afbeelding van een vogel was een vogel; en precies zo werd alles voorgesteld door zijn eigen naam en afbeelding.

8. Toen zei God: Als u een beeld van een speer hebt gemaakt, is het een speer. En als u wilt tonen in welke richting een man loopt, dan moet u bij het gesneden beeld de gelijkenis van een speer voegen en de richting waarnaar de punt wijst, zal de richting laten zien die de man gaat. Evenzo moet u uitdrukking geven van alles op de aarde en in de hemel.

9. Zodoende maakte de mens een geschreven taal, in ieder deel van de aarde. Deze dingen werden door vele mensen gedaan; in overeenstemming met het licht van God dat op hen was, zo voltooiden zij de geschreven talen van de stammen der mensen.

10. God zei: Dit zal de taal van Pan genoemd worden (Ah-ce-o-ga)(aardse taal - uitg.), want ze wordt samengesteld uit aardse beeltenissen. En, wie in later tijden de eerste geschreven woorden van de mens wil vinden, zal zijn toevlucht moeten zoeken tot de afbeeldingen van alle dingen op de aarde, en in de wateren, en in de lucht boven de aarde.

11. God zei: Terwijl de mensen in de oude tijd alle dingen noemden naar hun eigen gesproken woorden en klanken die geuit werden, kwamen in de dagen van Thor de geschreven woorden van alle



dingen op aarde en in de hemel.

12. Toen de mens de namen van alle dingen had geschreven, had hij er slechts ÉÉN niet geschreven, de naam van zijn Schepper.

13. God zei: Zelfs dat zult u ook schrijven. Toen vroeg de mens: O Heer, hoe kan ik een woord vinden om de Schepper mee aan te duiden?

14. God zei: Vele stammen heb ik op de aarde verwekt en kijk, ze hebben allemaal de namen van alle dingen opgeschreven, behalve die van de Schepper. Ga heen, en schrijf Zijn naam ook.

15. De mens zei: Helaas, O mijn God! Ik ken geen naam, behalve de namen die ik al bedacht heb. Als ik de Schepper zou kunnen horen, of Hem zien, dan zou ik Zijn naam kunnen opschrijven.

16. God zei: U hebt de wind (wh-sh!) die u niet gezien hebt, een naam gegeven. Geef uw Schepper een naam. En Zijn naam moet alle dingen omvatten, dichtbij en veraf, zichtbaar en onzichtbaar.

17. Toen trok de mens een cirkel en noemde het O, want het stelde datgene voor wat zonder begin of einde is en alles omvat. Daarna trok de mens een lijn die de cirkel doorsneed van west naar oost, om het licht voor te stellen dat van het oosten naar het westen reist. Vervolgens trok de mens een lijn van onder naar boven, de cirkel in rechte hoeken met de horizon snijdend, om de ene weg van alle dingen voor te stellen, vanaf de bodem naar boven, voor eeuwig. De eerste lijn noemde de mens E, want het was net als de wind spreekt in de bladeren. Maar de tweede lijn noemde hij lh, want het stelde de onzichtbare schacht voor, die alle dingen in tweeën snijdt.

18. En toen de mens de gravering voltooid had, noemde hij het: E-O-lh! (ned.: le-O-Ai).

19. God zei: In dit, uw symbool, hebt u de methode van een echte hoek gevonden (het gelijkarmige kruis) en de vier hoeken van de wereld. (zie tablet van Se'moin, Boek van Saphah).

20. Houd deze naam en de afbeelding daarvan tot een geheim tussen de rab'bah's en uw God. Ook mag u het niet hardop uitspreken, want het is heilig op de aarde.

21. Tussen u en uw Schepper staat uw God, die Heer is van hemel en aarde. Ik ben de sleutel van leven en dood, door mij, uw Heer, zult u al de geheimen van hemel en aarde ontsluiten.

22. Ook zullen mijn rab'bah en mijn profeten niet de naam aanroepen van welke geest dan ook, behalve van de Heer, die God is. De woorden die ik stoffelijk geef, heb ik opgetekend in de hemel; ook kan de mens mijn verslagen niet wijzigen om ze gelijk te maken aan datgene wat boven geschreven staat. Maar na verloop van tijd zorg ik voor zieners en profeten, door wie ik de dingen van de hemel aan de stervelingen kan openbaren.

23. Dit heb ik voor u tot Jehovih gesproken: De mens zal het gewicht van Uw hand afwegen, Uw oog op zich weten, in zichzelf zoeken naar Uw wijsheid en dankbaar zijn voor de goede dingen van U; overwegend het weinige goede van degenen die U verloochenen; de verwaandheid van hen die voorgeven het zelf te kunnen; en de dwaasheid om andere heerlijkheden te verkondigen dan de Uwe, en toch over diegenen niet te spreken; want dit is het komen tot wijsheid.

## HOOFDSTUK II

1. De Heer kwam omlaag naar de mens op de aarde en sprak tot hem op twee manieren: Met de stem, zoals de mens spreekt; en door de geest, zoals de ziel antwoord geeft aan de ziel.
2. De Heer zei: De stem van de mens brengt de lucht in beweging; uit de mond van de mens komt het woord van kennis.
3. Maar achter de stem, achter de lucht in beweging, achter de mond die de stem voortbrengt, daar bevindt zich de ziel die er de oorzaak van is dat de mens aan spreken denkt. En de ziel bevindt zich in de oceaan van de Schepper, die God is van alles.
4. De Heer zei: Datgene wat spreekt tot uw ziel, O mens, en u wijsheid en goede werken leert; u berispt voor uw overtredingen, en u in verrukking brengt door de heerlijkheden van alle geschapen dingen, dat is de stem van uw Schepper. En dat is de weg waardoor de Heer uw God tot u komt.
5. De Heer zei: Zie, de mens heeft geschreven kennis verkregen, nu moet hij boeken hebben en leren aantekeningen bij te houden, op de manier van de engelen in de hemel. Toen stuurde God de engelen omlaag naar de mens en ze spraken zowel met de ziel als met de stem; op verschillende plaatsen en tot verschillende rab'bah's, hen lerend hoe boeken te maken van huiden, en van schors, en van stof, voor de gegraveerde woorden en afbeeldingen die hij de mens had geleerd.
6. In die dagen werden de landen van Jaffeth en Shem en Ham door miljoenen Ihuans en Ghans bewoond, maar de tussenliggende landen werden alleen door Ihuans bewoond.
7. En God sprak tot het volk van Ham en hij zei: Kijk eens, er zijn nog twee landen die bewoond worden door uw verwanten, vlees van uw vlees, en ze zijn ook Ghans. En zij spreken en schrijven de woorden in de taal van Pan, zoals u.
8. En de Hamieten vroegen: Hoe ver zijn die twee andere landen? Waar liggen ze?
9. De Heer zei: Breng duizend mannen en vrouwen bijeen, en ik zal u leiden naar uw broeders, van wie de voorvaders ook gered werden uit de vloed; gered door de kleine, heilige mensen, de l'hins. Zorg voor ossen en ezels en alle zaken die vereist zijn voor een reis van vier jaar, en ik zal u leiden.
10. De Hamieten gehoorzaamden God en bereidden zich voor zoals geboden was; in twee compagnieën van een duizend elk rustten zij zich uit, en ze begonnen aan hun reis naar Jaffeth en Shem.
11. Toen sprak God tegen de mensen van Jaffeth, en hij zei: Luister eens, er zijn nog twee landen die bewoond worden door uw verwanten, vlees van uw vlees, en ze zijn ook Ghans. En ze spreken en schrijven de woorden in de taal van Pan, zoals u.
12. De Jaffethieten zeiden: Hoe ver zijn de twee andere landen? Waar liggen ze?
13. De Heer zei: Breng duizend mannen en vrouwen bijeen, en ik zal u leiden naar uw broeders, van wie de voorvaders ook werden gered uit de vloed; gered door de kleine, heilige mensen, de l'hins. Zorg voor alle dingen die nodig zijn voor een reis van vier jaar, en ik zal u leiden.
14. De Jaffethieten gehoorzaamden God en bereidden zich voor zoals geboden was; in twee compagnieën van een duizend elk rustten zij zich uit en vertrokken naar Ham en Shem.
15. Daarna sprak de Heer op dezelfde manier tot het volk van Shem, hen vertellend over Jaffeth en Ham; en ook zij rustten zich uit in twee compagnieën en vertrokken naar Ham en Jaffeth.

16. Zo zorgde God ervoor dat deze drie aparte volkeren op weg gingen om elkaar te bezoeken, en alles in hetzelfde tijdsbestek. En God zei tegen hen, voor ze vertrokken: De Ihuans, die op uw weg in de wildernis wonen, zijn heel onstuimig en wild. Zij eten het vlees van mens en dier. Maar zij zullen de l'hins geen kwaad doen; neem daarom, O mijn beminden, op uw lange reis een veertigtal l'hins mee. Door middel van de l'hins kan de Heer uw God alle talen spreken, zelfs de taal van de Ihuans, de barbaren.

17. Laat alle dingen in handen van de Heer God.

18. Zo gebeurde het, na een tocht van vier jaar, dat de migranten uit elk land op de plaats van hun bestemming kwamen. En door hun geschreven en gesproken woorden kenden zij elkaar; en zij noemden zichzelf de drie kinderen van de Arc van Noe.

19. En de Heer zei tegen hen in elk van de drie landen waar ze naartoe gekomen waren: Zorg voor verslagen over het werk van God; want de reizen zullen herinnerd worden tot aan het einde van de wereld.

20. En in al deze landen werden afbeeldingen gemaakt van steen en koper, en met gravures erop over de kinderen van Noe, en over de vloed, en de heilige stammen Shem, Ham en Jaffeth.

21. God zei: Deze zullen bewaard worden als de eerste geschreven namen van deze landen. En zo was

### HOOFDSTUK III

1. Gedurende twee jaar bleven de migranten in de landen die ze bezochten; veel rondtrekkend om zichzelf te laten zien, en een verhaal te vertellen over het land waar ze vandaan kwamen.

2. Daar sprak de Heer tot de migranten in hun verschillende plaatsen, en hij zei: De tijd voor uw vertrek is gekomen. Verzamel u, O mijn beminden en keer terug naar uw eigen land, en vertel daar over al de heerlijkheden die uw God u getoond heeft.

3. Dus vertrokken zij, en keerden naar hun eigen verschillende plaatsen terug. En het kostte vier jaar om de tocht te volbrengen.

4. Tijdens de reis van de migranten sprak de Heer iedere dag tot hen, door de l'hin-priesters sprak de Heer tot hen.

5. De Heer zei: Blijf bij elkaar, O mijn beminden. Ik zal u leiden; u zult niet verdwaald raken.

6. Niettemin was de tocht zo lang dat velen het vertrouwen kwijtraakten, en zich niet bekommerden om de woorden van God. En sommige van hen verdwaalden tussen de Ihuans, de barbaren, en raakten verloren.

7. Van de zesduizend migranten werden tien stammen vermist; bij elkaar driehonderdzesentachtig mensen, mannen en vrouwen. Sommigen raakten vermist in de ene plaats en sommigen in een andere.

8. God zei: Zing klaagliederen voor mijn uitverkorenen die verdwaald zijn, de faithists van Jehovih. Want ook dit zal een getuigenis zijn tot aan het einde van de wereld.

9. Toch zal er een tijd komen dat de Heer uw God het geheim van die dagen zal openbaren.

10. Toen de mensen waren teruggekeerd naar hun verschillende plaatsen, zongen ze allemaal klaagliederen voor de stammen die verloren waren.
11. God zei: Ik heb u de mensen van ver weg laten zien; ik heb de weg afgebakend. Houd de weg open; laat het reizen doorgaan tussen de grote landen die ik u getoond heb.
12. Iedere elf jaar moet er een expeditie op weg gaan naar de verafgelegen landen. En als u misschien mijn uitverkorenen vindt, breng hen dan thuis.
13. En in alle kampplaatsen op uw reis moet u een altaar oprichten voor de Heer uw God. In een cirkel moet u het bouwen; en de gemeente moet in de kring ervan gaan zitten, maar de priester zal in het midden zitten. En ik zal woorden van troost en wijsheid door de mond van mijn priester spreken.
14. Maar blijf op al uw reizen op een afstand van de l'huans, de barbaren, de menseneters. Want zij hielden mijn geboden niet; en ook hun zaad behoedden zij niet door de besnijdenis.
15. Maar zij vermengden zich met de druks (holenmensen), en gingen onder in duisternis (barbarendom).
16. Blijf uit hun buurt, O mijn geliefden; neem op al uw expedities de l'hin- priesters mee, de heilige mensen, de heuvelbouwers
17. Op al uw tochten zult ge uw broeders, die in de verafgelegen landen wonen, ontmoeten terwijl ze komen en gaan. Houd u aan het geheime wachtwoord en de rituelen van mijn chavah (orde), opdat u hen zult kunnen onderscheiden.

## HOOFDSTUK IV

1. Luister naar het woord van uw God, O mens, en wees oplettend met uw geringe kennis; en verklaar de verslagen van de Ouden liever door de geest dan door het woord.
2. Waarin voortdurend geboden werd, in de oude heilige schriften, te vermijden om in vernietiging ten onder te gaan, en zij gehoorzaamden niet aan de geboden van de Heer; aanschouw het licht van uw God in deze dagen.
3. Want de lhuans, zelfs voor de vloed, werden aanvankelijk geboren met het vermogen tot eeuwig leven. Maar zij vermengden zich met de druks totdat het zaad van de eeuwiglevende geest uitgeput raakte, en zij nakomelingen voortbrachten die niet in staat waren om voor zichzelf te zorgen in de hemel. Vandaar dat men van hen zei: Zij gingen onder in duisternis.
4. Nu werd er na een tijd een nieuw ras van lhuans voortgebracht, en zij waren in het begin geschikt voor het Al Licht en het eeuwige leven. Maar ook zij hielden de geboden van de Heer niet; maar vermengden zich ook met de druks (de holbewoners) en zij geraakten al vlug op de weg van de eeuwige dood (als ras).
5. Maar de Heer uw God schiep het nieuwe ras, de Ghans, die geschikt zijn voor inspiratie van omhoog.
6. En hij gaf hen dezelfde geboden, om hun zaad te behoeden voor de rassen beneden hen, anders gingen zij ook in de duisternis ten onder.
7. Om die reden gaf uw Heer hen bepaalde ritens en ceremoniën en wachtwoorden, samen met de besnijdenis, wat hen in staat zou stellen om onderscheid te maken met wie zij zouden omgaan volgens de geboden van God.
8. Kijk dan naar het getuigenis dat ik u voorleg, opdat u de wijsheid van mijn methoden zult kunnen begrijpen: Want er zal door sommigen gezegd worden dat er een wet van evolutie is waardoor de mens van een lagere naar een hogere staat opklimt, terwijl de aarde ouder wordt.
9. Maar ik zeg tegen u dat een dergelijke wet niet bestaat. Tenzij door het werk van uw Heer en uw God door hun engelen, stijgt de mens niet omhoog; maar gaat hij de andere weg op.
10. Wat dat aangaat heb ik vele naties en volken tot op deze dag voor u overgelaten, die zich op de weg naar omlaag bevinden. En u hebt stoffelijke aantekeningen voor u, die u tonen dat in het verleden dezelfde landen werden bewoond door een hoger ras.
11. Want zodanig schiep Jehovih de mens, dat hij net zo gemakkelijk de berg af gaat als er op.
12. Alle verrijzenis komt van boven; al het streven komt van de Heer en zijn engelen. Want de mens, in het vleeslichaam, geeft eerder toe aan de verlangens van het vlees dan aan die van de geest.
13. Zoals het licht van de zon de slaap doet verdwijnen, zo laat het Licht van Jehovih, door Zijn Goden en Heren en engelen, de ziel van de mens ontwaken voor de mogelijkheden van eeuwig leven in de verheven hemelen.
14. Ook dit heb ik, uw Heer, aangetoond in de wereld: Dat zij, die zich aan het Licht van de Vader onttrekken, hun symmetrie en mooie verhoudingen verliezen.
15. In de tijd van Thor dacht de man niet aan de vormeloosheid van zijn echtgenote, of aan de vorm

van haar gezicht en ook niet aan de helderheid van haar stem, en haar verstand, of het vermogen tot spreken.

16. Met allerlei listen, en middelen, en riten en ceremoniën hebben de Goden en Heren gewerkt om de mens opletend te maken voor de weg tot verrijzenis door de boom des levens.

17. Maar zie, zelfs tot op deze dag verkwanselt de moeder haar dochter aan een rijke man; en de man zoekt zich een echtgenote met verspild vlees omwille van het goud. En zij brengen misdadige

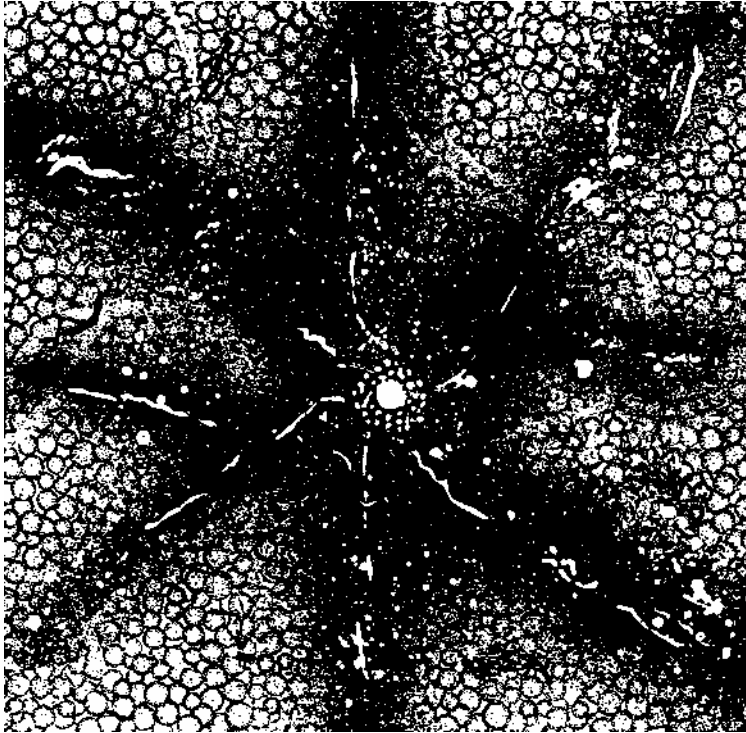

Afb.6a Semu-firmament. Jehovih zei: Zie, Ik zorgde ervoor dat alle levende schepselen vrucht dragen in de duisternis. En dit zal het getuigenis zijn tot aan het einde van de wereld, dat, toen Ik het leven schiep op het oppervlak van de aarde, zij door Mijn se'mu-firmament heen reisde. (zie Boek van Jehovih, hoofdstuk IV vers 16 , ned.vert.)

nakomelingen voort.

18. En de mens roept uit: Hij die zoiets schept, kan geen goede God zijn!

19. Maar ik zeg tegen u: zij houden mijn geboden niet; zijn verdwaald geraakt in de wildernis.

20. Wees wijs, O mens; voor hetgeen voor u ligt, denk aan de tijden van de Ouden en het werk van de Heer uw God.

21. In het begin van het tijdperk van Thor stelde de Heer vele wegen open voor de verlossing van de stammen der mensen op de aarde; en de mens had voor een lange tijd voorspoed op Gods wegen.

22. Toen kwam er duisternis over de rassen van de mensen; miljoenen van hen keerden terug naar een staat van verwildering. En de engelen der duisternis kwamen over de aarde, en ze namen werkelijk stoffelijke gedaanten aan en verbleven bij de stervelingen, en ze hielden zich met praktijken bezig waarover men niet behoort te spreken.

23. Zodat aan het einde van drieduizend jaar de landen van de aarde waren bedekt door de duisternis.

24. En Jehovih wierp een sluier over het gelaat van de zon, en gedurende vele jaren was er geen heldere zonneschijn.

### **Einde van het vierde boek van de vijf Heren**

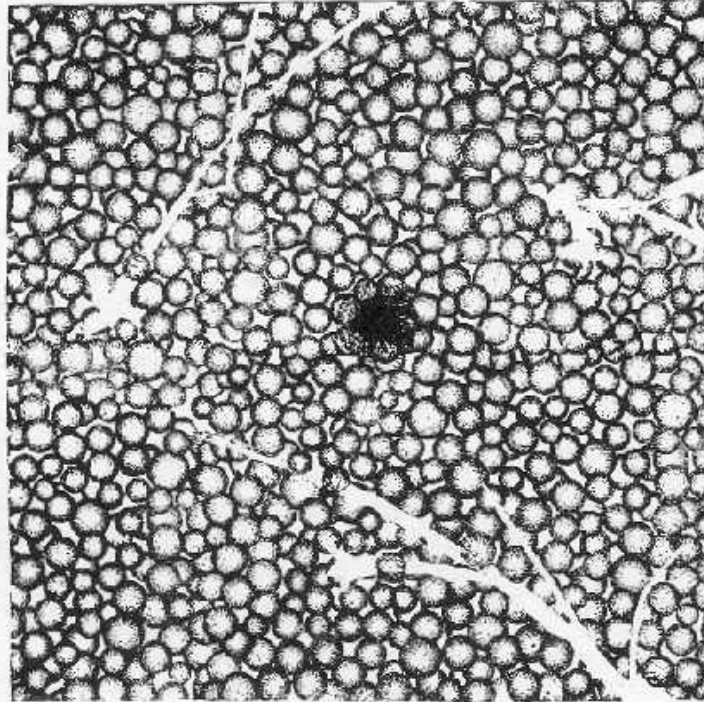

Plato 7.—X'SAR'JIS.

or end of the se'muan age, that is, the time of the termination of creating animal life. Jehovah said: Behold, I quickened the earth with living creatures; by My breath came forth all the living on the face of the earth and in the waters thereof, and in the air above the earth. And I took the earth out of the dark regions, and brought her into the light of My ethereal worlds. And I commanded the living to bring forth, by cohabitation, every species after its own kind. And man was more dumb and helpless than any other living creature. Jehovah spake to the angels that dwelt in His ethereal worlds, saying: Behold, I have created a new world, like unto the places where ye were quickened into life; come ye and enjoy it, and raise man upright and give him words of speech. For these will also be angels in time to come. See Book of Jehovah, page 9, verses 12, 13, 14.

Afb.7 X'SAR'JIS, of het einde van het se'mu tijdperk, dat wil zeggen, de tijd van de beëindiging van de schepping van dierlijk leven. Jehovah zei: Zie, Ik bezielde de aarde met levende schepselen; door Mijn adem kwam al het levende voort op het oppervlak van de aarde en in haar wateren, en in de lucht boven de aarde. En Ik haalde de aarde uit de donkere gewesten en bracht haar in het licht van Mijn etherische werelden. En Ik gebod aan het levende om voort te brengen, door samen te komen, elk geslacht naar zijn eigen soort. En de mens was dommer en hulpelozer dan enig ander levend schepsel. Jehovah sprak tot de engelen die in Zijn etherische werelden verblijven, en Hij zei: Zie, Ik heb een nieuwe wereld geschapen, gelijk aan de plaatsen waar u tot leven werd bezielde; kom en verheug u erover, en zorg dat de mens rechtop gaat staan en geef hem woorden om te spreken. Want zij zullen ook engelen worden in de toekomst.

zie Boek van Jehovah, hoofdstuk VI, vers 12 t/m 14.



## BOEK VAN OSIRIS, DE ZOON VAN JEHOVIH

God van Lowtsin, een etherische wereld in de Arc van Se'ing, in de hoge hemelen bekend als Osire, de Zoon van Jehovih

### HOOFDSTUK I

1. Nu kwam Osiris, de Zoon van Jehovih. Tot hem, op zijn troon in Lowtsin, een etherische wereld waar zijn bewind zo'n honderdduizend jaar menige stoffelijke ster had verlicht, kwam de Stem, de Grote Jehovih, de Geest van Alles, en Hij zei:

2. Osiris! Osiris! Mijn Zoon: Ga weg uit deze onsterfelijke werelden, en grijp de vergankelijke aarde op haar losbandige vlucht; en verkondig, met geheven staf, uzelf als De Ene, de bevelvoerend God. Als een toegevend vader die zijn kleine zoon vriendelijk tegemoet treedt en hem met tederheid leidt, en met gezonde raad, zo heb Ik, door mijn Goden en hoofden de rode ster gedurende vele, vele duizenden jaren met zachte drang behandeld. Maar zoals een wijze vader zich tot zijn dwalende zoon van oudere leeftijd richt en gebiedt: U zult of moet, zo strek Ik nu, door u, Mijn goddelijke Zoon, Mijn hand uit over de aarde en haar hemelen.

3. Diep ligt zij begraven in anarchie, en valse Goden en valse Heren die met elkaar in oorlog zijn plunderen haar hemelen, en werpen op de gekwelde aarde haar miljoenen geesten van duisternis, zich verzadigend aan misdaden. Als drijfhout op een deinende zee, nu eens hoog rijzend op torenhoge golven en dan weer snel omlaag duikend in de bulderende wateren, opstijgen en ondergaan, en altijd door de eindeloze strijd herhalen; zo gaat het met de geesten van de doden van de aarde, opstijgen in de hemel om weer terug te vallen in een oneindig zwoegen en duisternis, beneden op de aarde.

4. Daar zwoegen en worstelen Mijn allerheiligste God en zijn Heren, machteloos om de vreselijke zorgeloosheid van mensen en engelen te doen keren. Osiris hoorde Jehovih=s Stem en riep vlugge boodschappers bijeen, goed opgeleid in de opkomst en ondergang van werelden, en hij verzocht hen om naar de rode ster te gaan, de aarde, met magistrale snelheid, en met een miljoen man sterk, en de zaken van stervelingen en geesten in ogenschouw te nemen, en snel terug te zijn bij Jehovih=s troon in Lowtsin om verslag uit te brengen; en om hulp toe te zeggen aan God en Zijn Heren van de aarde.

5. De vlugge boodschappers, met een pijlschip zoals van Goden, voor snel en licht werk en gewend om Jehovih=s wil te volbrengen, schoten voort door de j'ay-velden van duisternis, halverwege tussen de kronkels van de Slang, en spoedig waren ze diep ondergedoken in de wervelende atmosfeer van de oorlogvoerende aarde. Inmiddels riep Osiris de reeds lang verheven Goden en Godinnen voor een raadsvergadering rond Jehovih's troon bijeen, en hij vertelde de woorden van de stem, die zijn ziel tot medelijden hadden gewekt voor hen die zo kort geleden door de adem van de Schepper waren beziel, en die doorgingen hun zielen diep in hada te begraven, onachtzaam voor het roepen en de overreding van een liefdevolle God en Heren.

6. Jehovih's licht overdekte de troon van Osiris in Lowtsin, en hulde zich rondom de sterren, de Goden en Godinnen, met de volledige geschiedenis van de aarde en haar hemelen, zodat allen zuiver waren om Zijn Almachtige Wijsheid te begrijpen. Toch voelde geen zich gedrongen om haastig te antwoorden; want tonelen als dit vormden hun dagelijks beraad over de talloze miljoenen sterren waarmee het firmament bezaaid was. En daarop gaven de sprekers rustig, ieder op zijn beurt, en ieder van hen als afgevaardigde van duizend Goden en Godinnen, uiting aan Jehovih's licht vanaf hun verschillende zitplaatsen.

7. En toen de menigte had gesproken en Osiris, beladen met de wijsheid van allen, bemerkte hoe het licht van de mensenzielen dat van hem evenaarde als sprak Jehovih tot hem, stond zijn eerste werkkring als bevelvoerend God hem duidelijk voor ogen. En toen verhief hij zich, en stond in de troon van Jehovih, gehuld in het wit, als een nieuw verlichte die een grote verandering meemaakt in zijn langdurige regering.

8. Hij zei tegen de Goden en Godinnen: Luister, want nu wordt de sluier van de Arc van Se'ing opgeheven voor ons gewijde heiligdom. Zoals alle dingen stukje bij beetje vooruitgaan door Jehovih's wil, en nieuwe hoofdwegen in etherea velden openleggen die nog niet verkend zijn door reizende sterren; zo voorwaarts, stap voor stap, volgt ons eigen eindeloze rijk de loopbaan van het menselijk wezen in zijn geweldige stadia van vooruitgang. Door u werden de werelden van corpor en es gezegend gedurende honderdduizenden jaren! Uw drukke taferelen in een oude routine veranderen nu er een belangrijke gebeurtenis nadert, en er weldra een Oriaanse Arc aankomt.

9. Zoals een schommelende ster zichzelf voedt met het wisselen van de seizoenen, zo heeft Jehovih de golf van Zijn voortreizende Slangen gebaad om onze etherische rijken een eindeloos leven te schenken, afwisselend door het veranderen van de taferelen en de voortdurende verrassingen, de heerlijkheid van de ziel.

10. Terwijl dus Osiris, de Machtige, met een ziel vol woorden, gegraveerd door Jehovih's hand, een uiteenzetting hield over de heerlijkheden die de hoge werelden wachtten en waar hij en zijn broeder-Goden en aartsengelen woonden in het Geheel Volmaakte, kwamen daar, zich haastend als door de Almacht voortgedreven, de vlugge boodschappers terug van de trage aarde, met hun etherisch pijlschip voortschietend als een vurige meteor. Toen kwam Hagan, woordvoerder van de boodschappers, voor Jehovih's troon, zijn mantel omgeslagen, en zijn ogen stralend van onfeilbare kennis, groetend met Jehovih's teken en naam. Hij zei:

11. O Osiris, Zoon van Jehovih, en u Goden en Godinnen, zoals het Al Licht de stem gaf aan onze verziende God van Lowtsin, zo sta ik hier om dit te bevestigen, in Jehovih's naam. De tijd van vriendelijke overreding van de aardgeborenen en hun talloze engelen diep in duisternis, is voorbij. Zie, het ras van de Ghans, door Jehovih bedacht sinds de grondvesting van de wereld, heerst nu triomferend over de aarde. Zoals Jehovih de l'hins op toevallige paden leidde, met zachte woorden en met liefde, maar hen niet sterk maakte voor de strijdende elementen, zo heeft Hij op de aarde de meesters geschapen die haar zullen onderwerpen, tot triomf van de Goden.

12. Niet als de lammeren zijn de Ghans, maar als ongetemde leeuwen, geboren veroveraars, met aanleg om te leren en alle dingen te beredeneren, geloof in het meesterschap, maar zonder geloof in Jehovih. Zoals een man die twee zoons heeft, de één weinig gespannen en zonder hartstocht, de ander met voortdurende onrust en het verlangen om te verwoesten, van- wege de volheid van binnen, zo staan zij beiden, de l'hins en de Ghans, op de aarde. En als zij sterven en de hemel binnenkomen, gaan de eersten, de l'hins als lammeren die geleid worden; maar de anderen, de Ghans, nog vol innerlijke koppigheid en eigenwil, luisteren niet naar de Goden en Heren, en drijven de spot met hen. Dan komen deze goedgevormde en statige zielen terug naar de aarde en stichten hemelse koninkrijken voor zichzelf, in duisternis, en voelen zich genoodzaakt hun vroegere vijanden met uiterst meedogenloze ijver te vervolgen.

13. Door hun luide misbaar en inspirerend handelen, breken zij de zwakke koninkrijken van de Heren af en beroven hen van hun onderdanen, verkondigend dat hemel en aarde vrij zijn voor allen. Waardoor zelfs ongelukkige zielen in de lagere hemel worden overgehaald om weg van de ziekenhuizen en verpleegtehuizen en terug naar de stervelingen te vluchten, en zich daaraan vast te hechten als fetals, hun ogen sluitend voor alle verdere verlichting.

14. Dus hebben de stervelingen zichzelf overgegeven om de wil te doen van de geesten der duisternis, roof en verwoesting tot een vrijetijdsbesteding makend.

15. Toen kwamen we bij God, Jehovih=s zoon, wiens troon in Gau is gelegen, en hij zei: Breng deze boodschap naar Osiris, de Zoon van Jehovih, God van Lowtsin: Gegroet, in de naam van de Vader. Zie, de Arc van Se'ing is nabij. Stuur, O God, een ruimteschip en verlos mijn scharen, van vier miljard. Hiermee en na gepaste groeten, haastten wij ons naar hier toe

## HOOFDSTUK II

1. Osiris zei: In naam van het AL Licht wil ik vijftig miljoen veroveraars hebben om mijn wil uit te voeren, op de aarde en in de hemel. Maar stuur eerst een es'elene, met geschikte begeleiders om God, zijn Heren en hun scharen, de bruiden en bruidegoms van Jehovih te verlossen. En dan laat u de aarde dertig dagen lang in duisternis. Laat mijn bouwlieden intussen voor een ruimteschip zorgen voor mijn scharen; en laat de herauten rondgaan in Se'ing en dit, mijn gebod, bekendmaken.

2. Jehovih zei: Denk niet, O mens, dat Ik de mensen op de aarde verschillende talenten gaf en het daar liet eindigen, en Mijn verheven plaatsen allemaal eender maakte. Zo schiep Ik de mens niet; maar terwijl de een op aarde goedmoedig is, leiding geeft met vriendelijke woorden en een overredende houding; maar een ander, door vlug te begrijpen en een sterke wil zich onstuimig naar voren stort; dan nog draag Ik hen omhoog in Mijn hoge hemelen, hen vervolmakend in hun geestelijke aanleg, maar met wijsheid en liefde totdat ieder als een zoon wordt in zijn sfeer.

3. Vrees niet, O mens, dat Ik geen werk voor hen heb in de hoge hemel: Ik heb werelden die verzorgd en bij tijden meegetroond moeten worden; werelden die gesnoeid en bij tijden gecommandeerd moeten worden, hen door het meest strenge gezag laten weten dat de Almacht bij Mij berust, door Mijn Goden en Heren.

4. Voor deze meest verheven Goden heb Ik plaatsen in het firmament, en talloze werelden waarop zij wonen als sterren in Mijn hemelen. Daarheen maak Ik wegen voor Mijn voortreizende stoffelijke werelden, waar Mijn etherische grazige weiden liggen om Mij te verheerlijken en de in de stof geborenen te leiden. En nu, naar Mijn bevelvoerend God Osiris, die zeer beminnelijk met zijn gelijken regeert in Lowtsin, maar nerveus van ongeduld was tegenover eigenwijze domheid, naar hem bracht Ik de ongedisciplineerde aarde om zijn geweldige macht te voelen.

5. Say'ah, de schrijver van Ctaran, beschreef het tafereel aldus: Osiris had gesproken; zijn woord was uitgegaan. De hemel werd in beroering gebracht; de Goden en Godinnen wisten dat er werk voorhanden was, nieuw in zijn soort op deze plaats in het firmament. Eindelijk had de aarde zonen die de wil en dienstbaarheid van Goden waardig waren. Osiris, de onstuimige en zeer geliefde God van Lowtsin, ging op weg om deze aardse zonen te bezoeken, en ze schoon te wassen, en aan te kleden.

6. Osiris zei: In geschreven woorden zal ik duidelijke wetten opschrijven voor deze onhandelbare valse Goden, de Ghans, en hen slavernij geven, zoals de mensen van andere werelden. O, hadden zij maar eerder discipline gekend, in plaats van zachte overreding!

7. Say'ah zei: Als sommige Goden een bevel geven, komen de mensen in beweging; maar toen Osiris gebod, haastte zich de hele hemel van Lowtsin. En vlug werden nu de orders uitgevoerd, de schepen werden gebouwd, eerst de es'elene, onder bevel van Yok en bemand met vijf miljoen zielen en ze vertrokken in vliegende vaart naar de aarde om God en zijn Heren te verlossen, en die bruiden en bruidegoms die gereed waren voor de verrijzenis. Vervolgens het schip Buer, een adavaysit, gebouwd voor Osiris en zijn scharen, vijftig miljoen sterk.

8. Osiris zei: Laat er vlugge boodschappers worden opgesteld langs de hoofdwegen, opdat er niets verkeerd gaat; en de boodschappers moeten de handelingen van mijn Goden en Heren bekendmaken, en de plaatsen waar zij zich bevinden. En precies zo werd de hemelse order uitgevoerd. En de tijd kwam en ging voorbij en de aarde werd ontdaan van haar Goden en Heren, en op haar en haar hemelen heerste de duisternis.

9. Toen verliet Osiris zijn hoge plaats, en met zijn scharen aan boord van het etherische vuurschip vertrok hij naar de aarde, met een halsbrekende snelheid; want zo was de aard van deze zeer

vastberaden God. Hij stopte niet bij Chinvat, de grens van de aardvortex, maar spoedde zich voort met wapperende banieren en gordijnen, en bijzonder krijgshaftige muziek om de zielen van zijn scharen aan te zetten tot een strijdbare conditie.

10. Omlaag kwam hij met zijn vuurschip naar de aarde, en spoedde zich er rond omheen om haar zwakke en opvallende punten te leren kennen; en vervolgens steeg hij een beetje om de atmosferische geesten te bekijken die het gewaagd hadden de hoge hemel uit te dagen. Op de plaats waar Gau gelegen had ( vanwaar God, de meest heilige, had geleerd met liefde te regeren gedurende achthonderd jaren en niet werd gewaardeerd door de grove opscheppers, de ongeletterde druja's) daar stonden nu kastelen en behuizingen van de valse God Utaya, met er omheen een miljoen wachtposten die daar gewapend voor de strijd waren opgesteld om hem, de valse, te beschermen en zijn wil te doen.

11. Hier kwam Osiris naartoe en hij steeg met zijn schip over de kantelen en bracht het zelfs tot in de arena van de Raad van hada. Toen, terwijl hij gestopt was, verzocht hij zijn maarschalken om zijn woord bekend te maken:

12. Kom tevoorschijn, O Utaya; kijk naar mijn macht! Uw wachtposten staan geschrokken. Ik bracht mijn scharen door een hogere macht op de been, en sta rechtop in uw citadel.

13. Utaya zei: Vreemde en onbeschofte God! In wat voor een ongemanierde streek ben jij geboren? Je moet weten dat andere Goden buiten mijn muren behoren te knielen, en mij moeten smeken om toestemming voor een audiëntie. Toen besloot Osiris om zijn argumenten te laten horen, en dit zei hij:

14. Ik ben van de Grote Jehovih gekomen! Ik kniel voor niemand, behalve voor Hem. Om eerbiedig Zijn wil te doen ben ik gekomen met macht en majesteit. Maar voordat ik uw armzalige muren sloop, en u neerwerp, smekend om mijn wil te doen, zeg mij eens waarmee u zichzelf verontschuldigt dat u zich hebt afgekeerd van de verheven hemelen, en hier een koninkrijk van slaven bouwde, voor uw eigen glorie?

15. Utaya zei: O jij grappenmaker! Voor ik jou en je schip afbreek, en je scharen tot mijn slaven maak, zal ik je waardeloze nieuwsgierigheid maar bevredigen zodat je daarna je lesje goed geleerd zult hebben. Maar om te beginnen, je hebt me bespot om mijn slaven: wat meer zijn jouw scharen? Heb je ze met hun te bereidwillige liefde niet omgekocht met verhaaltjes over je onzichtbare Jehovih, en hen overgehaald dat ze jou aan de leiding lieten om hen naar de glorie te voeren? Nou zal ik je verklaren dat er geen Jehovih bestaat, geen Alomtegenwoordige Persoon! Vandaar dat jouw filosofie is gebaseerd op leugens. De ruimte ligt voor ons; de werelden zijn voor ons; er bestaat verder niets. Laat hij die het wil een koninkrijk aanvaarden; laat hij die slaaf wil zijn, een slaaf zijn. Ik ben Apollo!

16. Osiris zei: Zodra ik u neergeworpen zal hebben, zou u kunnen zeggen dat het louter zo gebeurde omdat de een sterker was dan de ander. Welnu, opdat u eraan zult denken dat mijn woorden meer uit wijsheid zijn dan uit brute kracht, luister naar mij nu u nog kunt, want ik kan niet lang praten met iemand als u: Hij die erkent dat het universum beweegt in harmonie en orde, erkent reeds de Alomtegenwoordige Persoon, Jehovih. Hij die de Alomtegenwoordige Persoon, Jehovih, loochent, ontkent de eenheid in alle dingen. Als alle dingen niet in eenheid met elkaar zijn, dan zijn alle dingen verdeeld, het een tegenover het ander. Hij die dit huldigt, is iemand die ontbindt; en hij die staande houdt dat alle dingen een eenheid vormen, is iemand die verenigt. Indien er dus een grotere kracht in eensgezindheid is dan in afzondering, dan heeft hiermee de eensgezindheid de slag gewonnen en wordt de Alomtegenwoordige Persoon.

17. Wat betreft de kwestie van de slaven: Er is maar Eén Meester, en Hij heerst over alles; maar het ligt aan de kracht van elke ziel afzonderlijk om zich af te stemmen op de Al Persoon en dat betekent

vrijheid. Uit diegenen bestaan mijn scharen. Uw slaven passen zich aan u aan; zij kunnen niet hoger stijgen dan u; mijn scharen hebben het universum als hun voorbeeld. Aangezien u de oorzaak van uw komst in het leven niet kunt vinden, waarom zegt u dan niet: Ik zal Hem een naam geven, en die zal Jehovih zijn!

18. En nu begon Utaya aan een lange verhandeling, waar Osiris niet op wachtte om naar te luisteren, maar hij wendde zich tot zijn maarschalken en zei: Breek de muren van Gau af, en richt tienduizend pilaren van vuur op. Ik zal hier Jehovih's koninkrijk herbouwen. Laat de es'enaurs in koor roepen: Wees gegroet Osiris, God van hemel en aarde!

19. Daarop bleef de verbaasde Utaya stilzwijgend staan, alsof hij zich afvroeg of het echt waar was, of slechts een krankzinnige droom, dat er iemand zijn macht niet zou erkennen die nu stevig gevestigd was gedurende driehonderd jaar.

20. De scharen kwamen uit het ruimteschip, en zonder bevel of te wachten tot ze hun taak zouden weten, maar iedereen op de maat van de muziek, namen zij plaats in de citadel. Osiris schreed naar voor en door de majesteit van zijn macht, wierp hij de troon van Utaya, de valse God, omver en de rommel op een hoop terzijde. Toen, zijn hand uitstrekkend, zei hij:

21. In Uw naam, O Jehovih, en krachtens Uw macht die mij werd verleend, gebied ik hier de elementen om mij te gehoorzamen, en een troon op te richten die Uw Onsterfelijke Zoon waardig is! En met zijn stem en zijn scharen samenwerkend, bouwde hij snel de adamanten zetel op, en behing die rondom met doorschijnende tapijten, geweven uit de elementen zilver en goud.

22. Inmiddels gooiden de werkers van Osiris de muren van Utaya's stad ondersteboven en bevrijdden zijn miljoenen slaven, zelfs terwijl Utaya's beambten door paniek bevangen op hun knieën vielen en om medelijden smeekten, of overijld wegluchtten naar de aarde. En Utaya, die vermoedde hoe waardeloos zijn materiaal was, vergeleken met datgene wat omlaag daalde uit de hogere hemelen, riep en schreeuwde vergeefs naar zijn meest standvastige dwepers uit de tijd van vrede en gemak, aanschouwde hen bij duizenden, bedwongen zonder zelfs één wrede daad of woord.

23. Niet lang duurde het gekrakeel, want Osiris' werk was als dat van een volwassene die het speelgoed van een kind omgooit; en Utaya, om zijn geloof in zichzelf te bewijzen, stond als enige toeschouwer onbeweeglijk waar hij stond, maar hulpeloos, zich afvragend wat er vervolgens zou komen. Maar nu besteede Osiris, zonder uitleg of verontschuldiging, de nieuwe troon en maakte het teken: IN JEHOVIH'S NAAM, wat door zijn machtige scharen werd beantwoord; en toen, kijk, vanuit het hemelgewelf daarboven daalden mantels van licht omlaag, weergaloos van schittering!

24. Utaya zelf werd verlicht, en al zijn vroegere slechte daden en zijn wreedheid staken af in reusachtige zwarte vlekken, die terugweken voor de zee van licht; want aan alle kanten stonden miljoenen zielen, allen zuiver en transparant, gereinigd door de beproevingen van de tijd en heilige werken. Maar Utaya was niet helemaal slecht, of te bekrompen om een eerbare tegenstander te erkennen; en nu, terwijl hij snel zijn vreselijke situatie beseftte temidden van Reinheid, kwam er een traan tevoorschijn die hem als met medelijden verblindde voor het verder aanschouwen van zijn gruwelijke vernedering; en vervolgens, grienend als een geslagen schooljongen, riep hij uit:

25. Genoeg! Genoeg! Gij God, Almachtig! Breng me van hier weg, van uw dodelijke vuur! Ik was anders gewend dan de daden van een of andere grote God te zien om het bewijs van mijn eigen waardeeloosheid te ontdekken!

26. Maar voor Osiris was zo'n situatie niets nieuws en hij ging verder met de aangelegenheden van de hemel, en stelde beambten en werkers aan, en deelde zijn Hoge Raad in om Jehovih's wil te doen en dus liet hij Utaya een poosje zweten in zijn eigen kwellingen.

27. O geef me verlichting, riep Utaya, gij God van hemel en aarde! Ik verteer, ik brand in de vlam van Reinheid! Maak het verterende licht minder, uit medelijden!

28. Osiris wachtte net lang genoeg met zijn werk om dit te antwoorden: Het Al Licht kan niet ophouden ten gerieve van één man; bekleed uzelf, O valse, met mantels van duisternis, en verberg uw wrede slachtpartijen. U, die slaven wilde maken van mijn scharen, behoorde uit beter hout te zijn gesneden dan om hulp te smeken. Kijk eens, niet een van uw slaven heb ik genomen, of gezegd dat zij moesten buigen in gehoorzaamheid. Voor de rechtvaardige zijn de werelden vrij; alleen slechte mensen en boosaardige Goden wijken terug voor Jehovih 's onophoudelijke vuur!

29. Intussen sjarde Utaya zijn flonkerende gewaden dicht om zich heen, en trok over zijn brandende ogen de flitsende kroon omlaag, waarvan het waardeloze materiaal slechts de razernij van het Al Licht voedde, vanaf de troon van God, Osiris' rustplaats. De slaven van Utaya waren gevlucht of lagen meelijwekkend voorover, sprakeloos van angst en verbazing. Over hen hielden de scharen van Osiris de wacht, en ze brachten hen gehaast achter de nu snel oprijzende pilaren van vuur, waar ze tijdelijk gehuisvest werden.

30. Nog steeds weerklonk luid de stem van Utaya om hulp en medelijden; maar naar hem kwam niemand. Toen zag hij dat het de vooroverliggende slachtoffers beter afging en dat ze minder opvallend waren; dus wierp Utaya zich voorover, bij de rommel van zijn vroegere troon. Waarop Osiris Yesta stuurde, de zuster van Atonas, Godin van Opsa in etherea, om hem te redden, en hem rondom te bedekken met balsem van de hogere hemelen.

31. Zo brachten Yesta en haar schare Utaya daar vandaan, ver achter de grenzen van het nieuw gegrondveste Gau.

### HOOFDSTUK III

1. Osiris sprak vanaf de troon en zei: Verkondig in het oosten en westen en noorden en zuiden, dat er een nieuwe God is in de hemel! Ga, hetgeen gebeurd is in Gau, vertellen aan de valse Goden en valse Heren in hada, en voeg eraan toe: Osiris is gekomen!

2. De boodschappers vertrokken naar elke windstreek van de wereld, geïnspireerd door de onstuimige manier van spreken van de bevelvoerende God. En zo, half buiten adem en met haastige spoed, vielen deze jonge Goden en jonge Godinnen, de boodschappers, binnen bij de "Heer"-achtige heiligschenners, en ze vertelden het verhaal van de omverwerping van Gau, waar de trotse Utaya ten val kwam. En zij, door hun manieren en gewoontes, inspireerden de valse heersers tot de voorstelling van zelfs een nog ergere ramp; en dat er veel verborgen was gehouden uit eerbied voor Utaya en andere overweldigers.

3. Osiris riep zijn Raad bijeen en richtte nieuwe plaatsen in, met nieuwe beambten die niets gemeen hadden met alle vorige regeringen van de Goden van aarde en hemel. Tot dusver werd dit inrichten gedaan door zijn etherische scharen en, opgewekt door het vuur van zijn energie, namen ze vlug hun zeer eerbare plichten op zich. Sommigen gingen bouwen, sommigen om op te meten en de richting van straten te bepalen, en plaatsen om te wonen; en weer anderen om de oude ziekenhuizen en verpleeghuizen te verwijderen en plaats te maken voor nieuwe, en voor werkplaatsen en alle benodigdheden voor de miljoenen zielen die nu verstrooid en verdwaald waren, of in gruwelijke verwarring in de uiterste duisternis worstelden.

4. Daarvandaan steeg een voortdurend gejammer van angst en kwelling op, vreemd woest vergeleken met het stralende licht dat zich snel verspreidde vanaf de opgaande vuurpilaren vlakbij de troon van God. Osiris' scharen van vijftig miljoen, afgestemd op harmonie en nauwkeurigheid, vorderden snel met hun werk, geeneen die zijn aandeel niet kende en zich niet nauwgezet tot het onderwerp bepaalde bij elke beweging; toch waren zij in aantal niets vergeleken bij de miljarden verspreid in de dreigende duisternis, weeklagend achter de muren.

5. Hier komt een weg! kon Osiris zeggen; of, gebiedend met zijn hand: een otevan voor deze ongelukkige slaven! En, alsof zijn scharen vorm aan zijn gedachten gaven, haastten zijn etherische werklieden zich om zijn wil tot een almacht te verheffen. Geen verlies van tijd of ruimte om uit te zoeken hoe de zaak gedaan moest worden; want de geoefende werkers in de hemel hebben de kracht leren kennen van samengebundelde inspanning, en de kracht van kennis, gekoppeld aan een afzonderlijk doel, waardoor de elementen buigen voor hun wil. Deze eenvoudige harmonie te leren, om met allen als één te zijn, terwijl talloze miljoenen van de aarde opstijgen om teruggeworpen te worden, wanordelijk en krachteloos voor Jehovih's Zonen en Dochters!

6. Ja, zelfs koningen en koninginnen en potentaten, gezwollen van onterechte eigenwaan, neergeworpen om te bedelen en smekend als een kind. Zoals een woeste leeuw wordt getemd, zijn reuzenkracht nietig in de handen van de mens wiens kracht door kennis triomfeert, zo dalen de etheriërs omlaag uit de hoge hemel om eerst te vernederen, en vervolgens de valse Goden en valse Heren van hada te onderwijzen.

7. Jehovih zegt: Wat, O mens, heb Ik meer van u gevergd dan te leren? En uw pad bezaaid met lessen, vol van geluk! Het leren kennen van de elementen, en meester over ze te zijn, zo is het om een God of Godin te zijn. En waarin de ene mens zwak is, laat twee of meer zich verenigen; een eenvoudig iets waardoor zelfs de sterren in de hemel uit hun baan kunnen worden gebracht.

8. Jehovih zegt: Heb Ik niet gezegd: De zwakste koning is degene die de meeste soldaten heeft; en de sterkste heeft er geen nodig. Hoe zouden dan de valse Goden, door hun slechte daden, hun tronen



kunnen versterken? Zie, Mijn etherische scharen komen ongewapend, en blazen in één adem hun machtige koninkrijken weg.

9. En zo gebeurde het in Gau; slechts één aardse dag was gekomen en voorbijgegaan sinds Utaya over zo'n honderdmiljoen slaven heerste, die dagelijks hun schatting van de aarde omhoog brachten om deze vorstelijke stad te versieren; en nu straalde de dageraad van een andere wereld oppermachtig over het omvergeworpen koninkrijk.

10. Bestond er groter deernis, een meer erbarmelijk schouwspel, dan de vroegere slaven te zien die nog altijd trouw waren aan hun afgezette meester Utaya? Ze kwamen naar hem toe in zijn verbanning, vijftig miljoen die hem met verschrikkelijke eden voor eeuwig trouw zwoeren, want zodanig schiep de Grote Geest de mens, dat die zich zelfs met de ellende verbond, uit ijver, uit domheid, om zijn meest dwaze liefde te bewijzen. En als Utaya's beschermers er niet waren geweest, hadden zijn eigen slaven hem gesmoord, in een wanhopig pogen om hun trouw aan te tonen.

11. Toen zei Yesta tegen hem: Spreek tegen deze onooglijke menigte, en wees nog steeds de bevelhebber om tenminste uzelf te redden. Denk er aan hoe Jehovih deze les aan de stervelingen geeft om tegen het kwaad te zeggen: Ga weg! Want zie, het toestaan dat eerst de een en dan de ander zich meester maakt van iemands persoon, is net zo'n grote misdaad als een onbeheerste liederlijke hartstocht. Zeg ze weg te gaan! Wegens de liefde voor de eigen persoon, hetgeen uw gave is van de Grote Jehovih, moet ge uzelf zijn! Het zal hen ook verbeteren!

12. Utaya, tegenspartelend, zei: Helaas, reine engel! Dit waren mijn slaven! De zwaarste slag van alles is hun dankbare liefde. Het vuur van de troon van Osiris was mak, vergeleken hiermee. Honderden jaren lang gaf ik deze schepselen doodsangst en ellende, en nu geven zij me liefde. Arme dwazen! Ik kan ze niet weggagen!

13. En zo boog Utaya snikkend zijn hoofd, want zulke plotselinge en grote waarheden richtten zijn hele denkvermogen op de duisternis van zijn vroegere daden en slechtheid, zelfs terwijl de vijftig miljoen, opdringend aan alle kanten, onafgebroken hun eindeloze liefde bleven verzekeren. Er was geen enkele mogelijkheid om te ontkomen aan hun onbenullige gebrabbel en smerige adem. Dus, toen Yesta zag hoe hulpeloos Utaya het opgegeven had, hief ze haar hand op en zei: Wat moet ik doen, O Jehovih?

14. Waarop het Licht neerdaalde en Jehovih door Yesta sprak, en Hij zei: Vlees van Mijn vlees schiep Ik de mens: uit Mijn Eigen Geest gaf Ik de mens ook een geest; en aan alle mensen gelijkelijk gaf Ik alle dingen in Mijn werelden. Maar sommige mensen zijn niet tevreden met wat Ik gaf, want ze vragen om meer, zelfs om hun medemensen als onderdanen te kunnen hebben. Hen heb Ik gegeven in antwoord op hun gebeden. Zie dan, O mens, waarom tracht u vandaag weg te doen, waar u gisteren om gebeden hebt? Zij zijn vandaag net zo goed als gisteren.

15. U hebt gezegd: De mens kan zichzelf maken tot wat hij maar wil! Dus is uw Schepper waardeloos voor u. De liefde is het lichtste van alle lasten; als u niet wenst hun liefde te dragen, hoe hebt u hun haat dan zo lang kunnen dragen? Niettemin, als u het wilt, kunt u hen wegdoen: Zij zijn van u, doe als u wilt.

16. Utaya zei: Hoe kan ik hen wegdoen? Ik kan toch niet redeneren met vijftig miljoen! Nee, voordat ik er een dozijn had overgehaald, zouden de eersten, zo onwetend, vergeten hebben wat ik zei. Vertel me dan, Godin, wat ik moet doen om mezelf te bevrijden van deze grote menigte?

17. Yesta zei: Doe geen beroep op mij, maar op uw Schepper; en niet om bevrijd te worden voor uw eigen bestwil, maar voor wijsheid om iets goeds te doen voor hen over wie u lange tijd een meedogenloze tiran geweest bent: Zij vormen een kleine vloek voor u, vergeleken met uw eigen

oordeel, want voor uzelf kunt ge nimmer vluchten. U moet uw zelfzuchtige daden, die u zo lang in praktijk hebt gebracht, ongedaan maken. Keer uzelf er dus meteen vanaf, en doe een eed aan Hem die u maakte, opdat u van deze tijd af goed zult doen aan anderen, met al uw wijsheid en kracht.

18. Utaya zei: Helaas, uw woorden zijn wijs en heilig, maar ik heb geen geloof! Ik heb geen geloof!

19. Yesta zei: Zeg dat niet! Uw woorden zijn nog een slavernij voor uw ziel. Door te zeggen: ik heb geen geloof, sluit ge uzelf af van het Al Licht. Kom, haast u, of zie, ik verlaat u; want als u geen geloof belijdt, hoe zou ik dan langer met u werken? Zeg: ik heb vertrouwen in U, O Jehovih! Ik kan, ik zal hen opheffen die ik heb neergeworpen. Utaya huilde, en antwoordde: O had ik maar zo'n geloof als u! Maar jarenlang leerde ik mijzelf dat bidden tot Jehovih niet nodig was voor iemand die zo groot en sterk was als ik. Helaas, ik doofde het vuur. En snikkend viel Utaya voor Yesta's voeten op zijn gezicht.

20. Vlug hief ze nu haar slanke hand naar de hoge hemel op, en zei: O Jehovih, door Uw macht die bij mij berust, omhul ik hier Uw door verdriet gebroken kind, met ondoordringbaar licht! Daar kwamen van boven fosforescerende vlammen van licht naar omlaag, en Yesta trok een cirkel in het rond, waar de menigte achter ging staan en toekeek met verwondering en angst. Maar de deinende massa op de achtergrond drong zich naar voren, schreeuwend: Utaya! Utaya!

21. Langzamerhand liet Yesta het licht in omvang toenemen, en haar assistenten trokken een bouwsel op om de plaats te beschermen zodat het er weldra uitzag als een miniatuurtroon in de hemel. Toen aanvaardde Yesta de macht en nam zo het bevel op zich, de hulpeloze Utaya naast zich plaatsend. Inmiddels spoedden haar assistenten zich door de menigte, legden wegen aan, en kozen de meest intelligente van de vroegere slaven uit, hen tot beschermers makend.

22. Yesta zei tegen Utaya: Nu zal ik u een les in rechtvaardigheid geven; want u moet deze hele schare, uw voormalige slaven, opvoeden en ontwikkelen tot uw eigen niveau, voordat ge uzelf een zier verheft. Denk niet dat het gemakkelijk is om te aanvaarden een God of een Heer te zijn, of zelfs een sterfelijke koning. Zij die anderen tot knechten maken, moeten hen ook verheffen tot zij engelen van licht zijn. De hemel is rechtvaardig, maar ook overvloedig. Aan wie Jehovih in overvloed gegeven heeft, wordt geboden dat hij overvloedig geeft. Honderden van jaren hebt u het dienstbetoon gehad van deze ongelukkige schepselen; dus moet u nu hen dienen door ze tot intelligente mannen en vrouwen te maken. Ja, totdat de laagsten van hen aan u gelijk zijn, en u trots op hen kunt zijn, en tot de Vader zult zeggen: Zie, mijn zuster! Zie, mijn broeder! - zult u, Utaya, niet vrij zijn!

23. Utaya zei: Ik merk dat uw woorden van de Allerhoogste komen. Dat is rechtvaardigheid! Ik begrijp nu dat, terwijl ik mijzelf rekende tot opperste rechter van goed of fout, ik oordeelde met voorliefde voor mijzelf. Ja, zonder een Allerhoogste begrijp ik dat er geen gerechtigheid kan zijn in de hemel of op de aarde. O Gij Al Licht, hoe kan ik U naderen! Ik heb mezelf met een eindeloos gif gevoed: mijn duisternis was mijn vesting. Leer mij de weg, O gij engel van Licht! Wat Jehovih ook wil, dat zal ik doen, met al mijn wijsheid en kracht.

24. Zo herstelde Yesta de orde, en deelde de menigte op in vele delen, en ze stuurde beambten temidden van hen om ze uit te zoeken en bij elkaar te passen opdat, zodra Osiris zou gebieden dat er inrichtingen en scholen voor hen moesten zijn, zij daar naar toegebracht konden worden.

## HOOFDSTUK IV

1. Osiris liet geen tijd verloren gaan, maar hij voorzag Gau van beambten en vestigde zijn Raad in vliegende haast, stelde Ote aan als tijdelijk God op de troon terwijl hij zelf doorging naar andere gewesten om valse Goden en Heren te overwinnen en omver te werpen. Terwijl hij een bekwame wacht en raad achterliet, vertrok Osiris met een heerschare van twintig miljoen in westelijke richting in atmosfeera, boven de grote centraal gelegen noordelijke landen, waar Wotchak zich had gevestigd, een valse God met nog eens honderd miljoen slaven, om hem te gehoorzamen.

2. Wotchak, die was ingelicht door de boodschappers over Osiris' nadering naar de aardse hemelen, veronderstelde dat Osiris van de een of andere verre ster kwam, en niet wetend dat er etherische werelden in het firmament waren, had hij zijn koninkrijk rondom van nieuwe muren voorzien en zijn troon dubbel versterkt, en hij doste zichzelf en zijn beambten opzichtig uit, in de hoop de komende God te intimideren.

3. Osiris kwam naar Wotchak, en hij wachtte niet om te worden aangekondigd en stopte ook niet bij de wachtposten, maar hij stuurde zijn schip rechtstreeks naar de troon.

4. Halt! Halt! schreeuwde de verbaasde Wotchak uit. Wie waagt het mijn troon te ontheiligen, en al de regels van fatsoenlijke Goden te trotseren? Omlaag uit je schip en kruip op je buik naar je opperste God! Denk eraan, ik ben de Grote Apollo! Maar Osiris verwaardigde zich alleen maar te zeggen: Met welk gezag hebt u slaven gemaakt van Jehovih=s Zoons en Dochters, om uw eigen zelfverheerlijking te vergroten?

5. En, niet op een antwoord wachtend, steeg hij uit tot voor de troon, en tegelijk met hem stonden, goed geoefend, een duizend of meer in de vorm van een ster, waarop het Hogere Licht met grote helderheid neerdaalde. Wotchak werd bang en vluchtte van zijn troon, en zijn hele raad met hem, Toen sprak Osiris, en hij zei tegen zijn scharen:

6. Laat deze valse God en zijn raad niet ontsnappen. Omsingel ze en houd ze vast, om mijn wil te kennen en het vonnis van Jehovih. Kort daarop brachten de etheriërs Wotchak terug, die uitriep: O, laat me gaan! Neem alles, maar laat mij gaan! Wat hebt u aan mij?

7. Osiris antwoordde hem en zei: Zo verliep de geschiedenis van deze hemelen. In de voorbije tijdperken werd het de overweldigende valse Goden toegestaan hun eigen weg te volgen, hun vroegere onderdanen hulpeloos achterlatend in de handen van de etherische scharen. Die tijd is voorbij. Ik ben gekomen om zulke Goden te laten weten dat hun lot en verantwoordelijkheden berusten op de geboden van Eén die Hoger is, ja, de Schepper, Jehovih. Kijk eens, u hebt honderd miljoen van Jehovih's kinderen neergeworpen en in de ellende gestort, hen tot slaven makend om u te gehoorzamen. Zoals U de oorzaak bent van hun vervallen toestand, van vrijheid tot slavernij, zo zult u hen nu verlossen tot vrijheid, en wijsheid en waarheid.

8. Terwijl Osiris sprak, lieten zijn bekwame beambten het licht neerdalen vanuit de hoogste gebieden, iets dat Wotchak nog nooit had gezien. Weldra werden alle dingen doorschijnend en de woedende Wotchak, die moeilijkheden voorzag in het verschiet, antwoordde dit:

9. Beschuldig mij niet, onbeschaamde God! Deze, mijn raad, zette mij honderden jaren geleden aan tot mijn handelwijze, en slechts als gunst mochten zij mijn getrouwe raadslieden blijven. Ik was hun werktuig en, als u gerechtigheid wenst, laat hen dan de angel voelen van berouwvol werk. Laat hen mijn slaven maar hebben. Ik wil ze niet. Ik ben een heel eerlijke en oprechte God geweest!

10. En nu beschuldigden de raadsleden elkaar, en met z'n allen gooiden ze de schuld op Wotchak.

Steeds helderder werden de etherische vlammen, waarvoor geen schuilplaats bestond; en al hun vroegere leugens en wrede woorden en slechte daden werden aan het licht gebracht, duistere en afschuwelijke zielen onthullend, met lang verborgen misdaden, nu blootgelegd voor de starende blik van ieders oog.

11. Dit tafereel bracht de nieuwsgierige slaven met miljoenen op de been om er getuige van te zijn, en om de in nood verkerende valse God opnieuw te verzekeren van hun liefde en trouw. En toen Wotchak keek en de rampzalige stakkers aanschouwde, die hem opeisten als hun eerwaardige God, riep hij uit: Genoeg! Genoeg! Hardvochtige God! U bent zogenaamd met recht en vrede gekomen; maar vanwege uw macht brengt u kwellingen over mij en mijn raad, die vreselijker zijn dan ik ooit mijn slaven oplegde. Denk eraan, ik ben Apollo!

12. Waarop Osiris antwoordde: Namen zeggen mij niets. Daarbij wuifde Osiris met zijn hand en liet door zijn scharen de troon van de valse God opzij werpen, en al zijn glinsterende edelstenen vlogen in het rond; relikwieën voor de menigte. En nu schoten er drie zuilen van licht op en ze stonden naast Osiris en zijn begeleiders, hetgeen Wotchak en zijn medeplichtigen alle moed en kracht ontnam, en zij kropen aan de voeten van Osiris.

13. Osiris riep Itu en zei: Breng ze buiten en geef ze voor een tijdje aan hun slaven over. En Itu en zijn wacht haalden hen uit het licht vandaan en brachten ze weg. Vlug voorzag Osiris nu deze nieuw veroverde plaats in de hemel van beambten, en hij noemde het Autat, hetgeen betekent: basis van vergankelijke wetten. En, op een nieuwe troon, stelde hij Luce aan als tijdelijk God en gaf hem een raad van duizend etheriërs. En nu tekende Osiris de ontwerpen voor de wegen, en tempels, en scholen, en ziekenhuizen, en verpleeghuizen, en al die andere woonplaatsen zoals ze nodig zijn voor de nieuwgeboren geesten in de hemel, en hij liet orders achter dat ze op een bepaalde tijd voltooid moesten zijn.

14. Vervolgens droeg Osiris op om de nu verstrooide scharen van atmosferiërs in te delen en te selecteren en ze allemaal aan te houden en op hun juiste plaatsen te zetten. Deze dingen liet hij onder de hoede van God Luce, om uitgevoerd te worden.

15. Ver weg op het plateau brachten Itu en zijn begeleiders Wotchak en zijn bondgenoten, gevolgd door veertig miljoen van zijn voormalige slaven. Daar liet Itu Wotchak en zijn mensen achter, en Itu en zijn begeleiders gingen terzijde om gade te slaan wat er ook zou gaan gebeuren.

16. In dit stadium vertrok Osiris met zijn ruimteschip en koerste zuidwaarts over het land Shem, en hij kwam aan een plaats in de lagere hemel die Vibrahj heette, hetgeen betekent: 'schitterend', waar de valse God Daveas regeerde 1), die achthonderd miljoen slaven had, duizend Heren en tienduizend Gouverneurs.

17. En, precies zoals Osiris hals over kop binnenviel bij de andere valse Goden, zo kwam hij met zijn vuurschip in de grote stad Vibrahj, in die tijd de grootste stad van de lagere hemel. Daveas was gewaarschuwd door zijn wachtposten en dus kwam hij bij de voorzijde van de hoofdstad, net op tijd om de onbevreesde Osiris te zien landen op het plein voor het Raadhuis.

## HOOFDSTUK V

1. Osiris zei: In de naam van Jehovih, vrede zij met u! Waarop Daveas antwoordde: Nee, in de naam van Apollo, die ik ben! Hoe waag je het te naderen, zonder op je buik te kruipen? Vierhonderd jaar lang werd er met eerbied naar mijn koninkrijk opgezien door alle bezoekende Goden; maar jij komt als een barbaar. Neer, ellendeling! Voordat ik je geboeid heb en in de gevangenis heb gegooid!

2. Osiris zei: Waarom zou ik niet naar u toekomen? Zie, de Grote Geest schiep het hele universum voor Zijn Zoons en Dochters. Met welk recht hebt ge u daar een deel van toegeëigend? En vanwaar uw gezag om mij te bevelen voor u te knielen? Maar als u mij niet kunt aantonen waardoor u één terechte aanspraak bezit om deze mensen tot slaven te maken, laat uw argumenten dan maar op de loop gaan, want ik ben gekomen in de naam van de Vader om hen te bevrijden, opdat zij gereed kunnen worden gemaakt voor de tweede en derde verrijzenissen.

3. Daveas zei: Denk maar niet dat ik heb verzuimd me gereed te maken voor opstandige Goden zoals jij. Kijk eens naar mijn miljoenen onderdanen! Wat betekent dat handjevol van jou? Werkelijk, ik zeg je dat ik gevangenis heb die groot genoeg zijn om jou en je scharen in op te sluiten. Vlei je ook maar niet met de gedachte dat ik onwetend ben. Tweehonderd jaar lang heb ik gewerkt in de zogenaamde verrijzenissen; ik maakte mezelf tot slaaf van de menigte en gaf al mijn werk en tijd. Toen zag ik mijn dwaasheid in en bouwde dus een derde verrijzenis voor mijzelf. Dit is derhalve mijn wettig koninkrijk. Bovendien zeg ik je midden in je gezicht, ellendeling, dat er geen hogere hemel bestaat dan die van mij. Evenmin kom jij van een hemel die zo groot is als de mijne. Maar omdat jij zo verwaand bent, ben je gekomen om onheil te stichten. Ik heb over jou gehoord in andere hemelen! Maar nu heb je toch je hoofd in de strop gestoken. Grijp hem, maarschalken! Grijp hem en zijn scharen! Gooi ze in de gevangenis!

4. Osiris sprak niet, maar hief zijn hand op in het zevende teken, en plotseling wierpen zijn scharen stroken van licht naar voren, die helderder waren dan de zon. Daveas ging angstig achteruit staan, en zijn maarschalken vluchtten. Dadelijk stapte Osiris, met duizend begeleiders en in lichtende vlammen gehuld, naar voren en ze gingen naar boven in de hoofdstad en omsingelden Daveas, de overweldiger, maar ze raakten hem niet aan. En nu werd het schip verlicht en kijk: de schildwachten van Daveas' raad braken los en vluchtten. Hierop sprak Osiris en hij zei:

5. Hand van Uw hand, O Jehovih, stem van Uw stem, werpt U dit huis en deze troon omver! En kijk, het licht van de hoogste hemelen rustte op Osiris' handpalmen, en hij sloeg het huis en de troon en ze vielen in elkaar als stro in een orkaan. Daveas stond alleen, de slechte God, half sprakeloos en half verblind door het grote Licht van Jehovih. Neer! Neer! zei Osiris tegen de muren en tempels van de stad. En zijn scharen concentreerden zich op elk punt waar Osiris' hand naar wees; en ja, alles stortte in en werd wijd en zijd verspreid.

6. Intussen vluchtten de beambten van Daveas naar alle richtingen, behalve zij die bevangen waren door het licht, en die vielen neer en begroeven zichzelf temidden van de rommel.

7. Stop! Stop! schreeuwde Daveas. Geef me lucht! Ik verga! Ik sta in brand! En hij gooide zijn handen in de hoogte; toen kromp hij ineen met zijn gezicht in zijn schitterende gewaden. En nu riep Osiris donder en bliksem tevoorschijn, en hij zond lange bliksemschichten door en over en rond het hele plateau van Vibraj, en het lawaai en gerommel van de donder bracht al de achthonderd miljoen zielen in verwarring en ze liepen niet verder, maar stonden stil en wachtten, op hun hoede voor wat er vervolgens zou kunnen gebeuren.

8. Osiris stopte niet, maar ging verder naar een geschiktere plaats om zijn troon te bouwen. Jehovih! Almachtige! riep hij: Elementen van Uw elementen, O Vader! Richt hier een troon op voor Uw Zoon!

En inderdaad, want terwijl zijn woorden nog weerklonken, verhieven de elementen zich om hem te gehoorzamen, en daar verrees een hoogst voortreffelijke troon, sterk en adamant, waar Osiris op plaatsnam. Daveas was plat neergevallen, huilend en weeklagend; maar met een handbeweging riep Osiris Wang-te, een zeer verlichte aartsengel met haar begeleiders, om hem weg te dragen, hetgeen vlug gedaan werd.

9. Nu werd de plaats snel schoon gemaakt en de scharen van Osiris omheinden een voldoende grote ruimte voor een stad van een miljard zielen, met zuilen van licht, zo schitterend als een cirkelboog in het etherische firmament. Hierbij benoemde Osiris Klesta, Godin van de Dageraad, en hij gaf haar een raad van vijftigduizend etheriërs. Buiten de muren met de zuilen van agni waren Daveas en zijn achthonderd miljoen onderdanen in gruwelijke verwarring.

10. Wang-te, de aartsengel, zei tegen Daveas: Door uw eigen leugens hebt u het voorrecht uzelf een poosje in vrijheid te laten, om een nieuw koninkrijk te organiseren, zonder heiligheid, en dan terug te keren en gehoorzaamheid te eisen van deze verstikkende schare. Kijk, u hebt hen geleerd te geloven dat u Apollo bent; zeg dan nu tegen hen: Ik ben Apollo niet! Ik heb verkeerd gedaan!

11. Woedend antwoordde Daveas: Nooit! Jehovih en Zijn koninkrijken mogen voor altijd vervloekt zijn! Jullie vreemde geesten, die van verafgelegen koninkrijken komen en de meest rechtvaardige plaats in de hemel plunderen en omverwerpen! Jehovih en Zijn dienaren zijn vernielers. Waarop Wang-te antwoordde: Het is nu geen tijd voor een discussie; kijk eens naar deze talloze miljoenen! Als ik mij van u terugtrek, en mijn begeleiders ook terugtrek, zult u zijn als iemand die verdrinkt in deze zee van onwetendheid en afschuwelijke stank. Aanvaard nu meteen, in 's hemelsnaam, dat u boete doet voor uw levenslange leugens en verraderlijke tirannie. Maak uzelf bekend als Daveas, die u bent, en Ik kan u redden!

12. Daveas stootte haar lomp opzij en riep: Nooit! Ik ben niemand erkentelijk! Als er een hogere hemel bestaat, stijg ik daarheen zoals ik ben, Apollo! Apollo! Wang-te zei: Scheep mij niet af, in Jehovih's naam! Denk eraan wat u bent, en aan het weinige dat u gezien hebt, hoe machteloos u bent voor het aangezicht van de Almacht! Uw lot is dat van alle dictators, op de rand van een gruwelijke afgrond. Daveas wachtte niet om verder naar haar te luisteren, maar maakte luid bekend: Apollo! Apollo! en stapte opzij. En weldra haastten zich zijn vroegere beambten naar hem toe: en daarmee kwam de zee van miljoenen geesten, ongeorganiseerd, ongewassen, ongevoed, beangst en krankzinnig uit liefde voor de naam Apollo, waarvan zij de betekenis niet kenden; en zij werden als een kluwen van slangen, ineengestremgeld rond de middelste figuur, Daveas en zijn beambten. En in het verschrikkelijke getier kon men de ene stem niet van de andere onderscheiden. En de buitenkant perste zich naar binnen, aan alle kanten en kort daarop waren de achthonderd miljoen als een bal, een knoop van duisternis, met een dof en rommelend gekreun van binnen, en een vreselijk geschreeuw aan de oppervlakte, waaruit zich een afschuwelijke stank naar alle richtingen verspreidde.

13. Wang-te en haar begeleiders haastten zich terug naar de troon van Osiris, de Zoon van Jehovih, om te vertellen wat er gebeurd was. Osiris zei: Wat moet ik doen, O Vader? Toen kwam het Licht van Jehovih, en Jehovih sprak en zei: Overweeg Mijn Schepping, Mijn Zoon. Het kleine kind krijgt een paar blauwe plekken als het valt, maar een volwassen man maakt een zware val. Moet Ik dan een aparte regel maken om koningen en koninginnen op de aarde te begunstigen, en valse Goden in de hemel? Nee, werkelijk niet. Zie, Ik zal Daveas tot een voorbeeld stellen in de hemel en ook op de aarde. Omdat hij zijn eigen naam heeft versmaad, zal Ik ervoor zorgen dat engelen en stervelingen de naam Daveas 2) vervloeken en mijden.

14. Osiris zei: Gaan jullie verder met mijn koninkrijk, in de Naam van de Vader. Laat Daveas een poosje met rust zoals hij is.

15. Daarop vertrok Osiris en hij nam de rest van zijn scharen met zich mee in zijn vuurschip; en hij

ging naar een hemelse plaats in het westen, waar Seru was, een valse God met tien miljoen slaven; en Osiris vernietigde ook Seru's koninkrijk. Vervolgens ging hij naar een hemelse plaats in het noorden, waar Raka, een valse God, zeventig miljoen slaven bezat; en Osiris vernietigde zijn koninkrijk eveneens, en bevrijdde zijn slaven, en stelde een wacht over Raka aan.

16. Op die manier trok Osiris door atmosfeera heen en hij wierp al de hemelse koninkrijken van de valse Goden omver, van wie er in totaal zeventig waren; maar veel van hen hadden nog geen miljoen onderdanen. Dertig dagen was Osiris bezig de boosaardige koninkrijken in de lagere hemelen te vernietigen, en toen was het werk klaar.

17. Osiris zei tegen zijn scharen: Dertig dagen lang werkten we om datgene te vernietigen wat was; nu zullen we nog eens dertig dagen herbouwen voor Jehovih. Breng het schip daarom naar Vibhraj, want daar zal ik mijn centrale koninkrijk vestigen. En nadat we de beginwerkzaamheden voor de tweede verrijzenis op een veilige basis voltooid hebben, zullen we omlaag gaan naar de aarde en de koninkrijken van de valse Heren en de mensen ten val brengen.

## HOOFDSTUK VI

1. Jehovih zei: Vibhraj zal Mijn plaats zijn; uw troon, Osiris, zal Mijn troon zijn. Stuur agenten uit naar al de gewesten in de hemel waar u de slechte koninkrijken hebt vernietigd. En uw agenten moeten alle valse Goden aanhouden van wie u de bezittingen hebt onteigend, en breng hen hier, opdat Ik rechtstreeks met hen kan spreken.

2. Toen sprak Osiris tot de agenten en hij zei: Ga naar alle gewesten van atmosfeera en arresteer al de valse Goden die ik heb onttroond en breng ze hier en zeg tegen ze: Osiris, God van de lagere hemelen, gebiedt uw aanwezigheid. Kom en luister naar de Stem van uw Schepper. Maar het zal gebeuren dat velen bang zullen zijn om te komen, vanwege het licht, uit vrees dat hun slechte daden worden gezien; zeg tot al diegenen: Het licht zal gedurende korte tijd getemperd worden; kom dus snel.

3. Naar alle knopen, waarin de valse Goden zijn verwickeld, moeten jullie umbrae +) meenemen, een voldoende hoeveelheid, zodat jullie hen kunnen bevrijden. Maar laat bij de knopen een voldoende grote wacht achter om ze op hun plaats te houden.

+ ) een conische schaduw die alle licht van een bepaalde bron buitensluit. zie umbrella; iets dat voor bescherming zorgt - Webster.

4. De agenten gingen zoals geboden was, voorzien van voldoende begeleiders en alle zaken die nodig zijn voor zulke ondernemingen; en na vele dagen waren de valse Goden gearresteerd en werden ze voor de troon van God Osiris, de Zoon van Jehovih, gebracht. En daar waren voor deze gelegenheid honderdduizend aartsengelen verzameld, waarvan er tweeduizend verheven waren tot de rang van Goden en Godinnen, en dertigduizend tot de rang van Heren en Vrouwen.

5. Osiris zei tegen de valse Goden: Broeders, gegroet in de naam van Jehovih! Jullie hoeven niet bang te zijn, en er staan jullie ook geen martelingen of straf te wachten. Ofschoon ik kom met Almacht, zullen mijn woorden verzacht worden door wijsheid. Maar ik handel zonder aanzien des persoons en wijk geen zier af van Jehovih's geboden.

6. In de Vader waren alle mensen gebonden; want, voordat u bewuste personen werd, strekte Jehovih Zijn hand uit, en u ontstond uit het Niets, hetgeen uw gevangenis was waarin uw eigen zelf als niets was.

7. In de gedaante van de Vader kwam ik hen verlossen die u gebonden had; en door Hem heb ik macht verkregen voor dat doel. Dus, in gelijkenis met Hem, kan ik u ook niet binden, of in de gevangenis werpen. Nee, mijn agenten hebben u juist verlost uit de slavernij, en nu houd ik u vrij van de knopen.

8. De meesten van u zijn geleerde mensen uit de tweede verrijzenis; maar u hebt uw wijsheid gebruikt voor zelfverheerlijking, en u was er trots op uzelf God te noemen; u leerde hen niet van Jehovih en Zijn koninkrijken, maar onderwees wel valselijk dat uw eigen koninkrijken de allerhoogste waren; daarbij sloot u het zuivere licht buiten voor de onontwikkelden.

9. Jehovih heeft u allemaal gezegend met een sterke geest en een mooie gestalte, waarop u stuk voor stuk valselijk bekendmaakte Apollo te zijn. Denk maar niet, dat deze kwestie niet bekend was in de hoge hemel. Ik heb hier de verslagen van snelle boodschappers, die bij me gebracht werden in het firmament daarboven. Ik kwam niet in onwetendheid over wat u aan het doen was, ook kwam ik niet met zwakte. Meer dan honderd miljard, die van de aarde en haar hemelen zijn opgestegen naar etherea, staan aan mijn zijde. Behalve hen een miljoen maal zoveel etheriërs, van andere werelden; en boven hen allen: de Grote Oriaanse hoofden, en daar achter en boven alles, de Grote Jehovih!



10. Heb ik mijn macht niet bewezen voor u allen? Ben ik in een hoekje gaan staan om te zeggen: Kom, zal ik jullie mijn macht eens laten zien? Nee ik kwam dicht bij u allen. Zoals de Vader als eerste de macht laat zien, zo doe ik het. Daarna, wijsheid. Opdat ik tot u met wijsheid zou kunnen spreken, heb ik u aangehouden en hierheen gebracht. Luister dan naar me en denk aan mijn woorden.

11. Als in vroegere tijdperken de hoge Goden naar deze hemelen afdaalden en valse Goden aantroffen, bevrijdden zij eenvoudigweg hun slaven, maar zij legden de valse Goden geen arbeid of schadeloosstelling op. Dat gebeurde zo, omdat de valse Goden in die perioden te zwakzinnig en ongeleerd waren. Maar de aarde en haar hemelen zijn gevorderd naar een hoger niveau. En met de vooruitgang komt, eveneens, verantwoordelijkheid. Met Kennis komt verantwoordelijkheid; en met wijsheid ook.

12. U bond uw onderdanen aan uw koninkrijken; en u begrijpt, dat u hen nu niet opzij kunt zetten. U leerde hen dat uw koninkrijken het allerhoogste waren; nu moet het hen worden afgeleerd. U onderwees hen dat u de Allerhoogste Goden was! Ook dit moet hen worden afgeleerd. U hebt de oude ritens en ceremoniën, waarin de naam van Jehovih gebruikt werd, afgeschaft en hen geleerd alleen u toe te zingen. Zij moesten nieuwe liederen leren, als surrogaat voor de Grote Geest, die door niemand benaderd kan worden, in geen eeuwigheid. U leerde hen niet na te denken, en tevreden te zijn als slaven; hen moet nu worden geleerd voor zichzelf te denken, en te werken voor eeuwige vrijheid.

13. En nu wat betreft de wet van de verrijzenis, denk eraan dat die op alle geschapen werelden dezelfde is; en wel dat de geest van de mens groeit door weg te geven, wat de geest ook maar te geven heeft. Als je grote kennis bezit en je geeft ervan weg, dan zul je meer kennis krijgen; als je een goed hart hebt en vriendelijke woorden en je geeft hiervan weg, dan zal je meer teruggeschonken worden. Als je bekwaamheid bezit voor uitvindingen of mechanica en je schenkt van deze talenten aan anderen, dan zul je meer ontvangen. Zoals de stoffelijke mens stoffelijke dingen verzamelt door er niets van weg te geven, zo niet verzamelt de geest van welke mens dan ook.

14. Want hij die het Licht van de Vader dat in hem is, opsluit, kan niet meer licht verkrijgen; hij die het goede in zijn hart opsluit, kan geen geestkracht verwerven. En zonder geestkracht kan geen mens de derde verrijzenis bereiken. Maar, opdat de mensen konden leren om geestkracht te verkrijgen, werd de tweede verrijzenis gevestigd in atmosfeera en die behoort bij al de bewoonbare stoffelijke werelden

15. De grootste vreugde van de mens behoort daarom te zijn, een manier te vinden om van zijn geestelijke gaven en kracht weg te geven, en dat aan het grootst mogelijke aantal mensen. Denk niet dat prediken tegen de onwetende voldoende is; maar u zult met uw eigen handen moeten aanpakken en hen tonen hoe iets te volbrengen. Maar niet alleen met werk; want sommigen zijn zo geschapen dat u hen niet kunt inspireren zonder ritens en ceremoniën en muziek.

16. Ook mag iemand, nadat hij er een paar heeft onderwezen en opgericht, niet zeggen: kijk eens wat een goed werk ik gedaan heb! Want zolang hij een man, vrouw of kind aantreft met gebrek aan een of ander, moet hij kunnen zeggen: helaas, wat ik gedaan heb is als niets voor de verrijzenis van mijn medemensens.

17. Want deze regel is van kracht voor alle mensen, om te verlangen naar verheffing, en eeuwige vrijheid, en onbegrensde macht; en tenzij u bereid bent om hiervan ook aan anderen te geven, kunt u het voor uzelf verkrijgen. Ook is het voor de mens niet mogelijk om zich af te keren van verantwoordelijkheid; aan wie de Vader heeft gegeven, van hem eist de Vader. U hebt uw koninkrijken gehad. Ja, en u schepte er over op. Uw gebluf is opgestegen naar etherea. Wilt u er heen gaan en de vraag horen: Waar is uw koninkrijk? Moet er gezegd worden dat u zich onttrok aan de zorg voor

degenen die de Vader in uw hoede gaf?

18. Bezint u, O broeders! Als het geweten van de mens van binnen schroeit, sluimert er nog steeds duisternis in zijn ziel. De etherische lichten zullen hem verteren. Hij wiens geweten niet langer schroeit van binnen, wordt zelf tot een schitterende vlam van licht. Door hem spreekt Jehovih.

19. Osiris eindigde; en nu daalde er een stralend licht rondom de troon, en weldra sprak Jehovih door Osiris, en Hij zei:

20. Tijden en halve-tijden heb Ik aan Mijn stoffelijke werelden en hun hemelen gegeven. Binnen een tijd heb Ik een gehele verrijzenis geschapen voor hen die streven naar Mijn hemelen daarboven. Ik ga niet weg van welke plaats dan ook die Ik schiep, zeggend: Doet u het maar alleen voor een seizoen. Maar in een tijd openbaar Ik een nieuw licht, want zodanig zijn ook Mijn scheppingen. Denk niet dat Ik seizoenen alleen aan stoffelijke werelden heb gegeven; Ik gaf ook seizoenen aan atmosfeera.

21. Is niet de zomer op de aarde een halve tijd? En de winter een halve tijd? En samen een hele tijd? Zo schiep Ik voor atmosfeera een tijd van vierhonderd jaren, en een halve tijd van tweehonderd jaren. En in zeveneneenhalve tijd schiep Ik één dan'ha.

22. Ik stuurde Mijn Goden sinds duizenden jaren om deze dingen te onderwijzen; waardoor Mijn engelen de tijden van Mijn verrijzenissen zouden kunnen weten. Heeft een boer geen kennis van de herrijzenis van de lente, als Ik de aarde overdek met nieuw groeiende dingen die Ik laat opkomen uit de aarde? Hoeveel meer kennis hebben Mijn engelen van Mijn lentetijden in atmosfeera, wanneer Mijn aartsengelen komen om Mijn oogsten van geëmancipeerde zielen binnen te halen.

23. Ik gebod Mijn etherische scharen en Ik zei: Ga naar de lagere hemel en leer hen, dat er niet zo iets is als een individuele verrijzenis. En zij kwamen Mijn woord bekendmaken en lieten alle mensen zien dat afzonderlijke aantallen van personen niets waard zijn, tenzij verenigd, hetgeen de redding is waarin Ik voorzag voor al Mijn werelden.

24. Want Ik schiep vooruitgang voor hen die in verbondenheid zijn; aan geen enkel persoon gaf Ik individuele redding of verrijzenis. Opdat de mensen het voordeel van verbondenheid zouden kunnen begrijpen, zorgde Ik dat de stervelingen aardse talen kregen, en in steden woonden. Opdat u in atmosfeera de Totale Volmaaktheid van het één zijn met elkaar zou kunnen begrijpen, gaf Ik u de tweede verrijzenis; om u te leren, door Mijn Heren en Goden, de zelfverheffing op te geven, want zelfverheffing gaat ten koste van anderen; daarom gebieden zij u te leren dat u zich aan elkaar aanpast.

25. En Ik gaf ritens en ceremoniën, waaronder de eed van dienstbaarheid aan Mij en Mijn koninkrijken, en aan geen ander, waardoor velen zichzelf bonden, hetgeen het begin van vrijheid was en is. Wat dat betreft, schiep Ik voorbeelden op aarde en in de lagere hemelen, zodat zelfs de onwetenden Mij en Mijn werken zouden kunnen begrijpen.

26. Want aan hem die kinderen voortbrengt, geef Ik gebondenheid, aan hen en aan hem gezamenlijk. Maar dit is een gebondenheid die niet de vrijheid hindert in de komende tijd, want zij kunnen opstijgen naar de hemel en gezamenlijk vooruitgaan, beter dan afzonderlijk. Maar sommigen geven zichzelf over aan de liefde voor aardse dingen zoals huizen, en geld, en koninkrijken en die dingen kunnen niet verrijzen. Vandaar dat zulk een gebondenheid de persoon na de dood vasthoudt aan het ding waar hij van hield.

27. Als voorbeeld, dat velen in de lagere hemelen koninkrijken hebben opgericht, zichzelf bindend aan dingen die geen hogere verrijzenis hebben; dingen die behoren bij het plateau van atmosfeera waar Ik

ze schiep. Maar voor hen die zichzelf aan hun medemensen hebben gebonden en zeiden: Ik ben de redding! is het als met de jongeman die tegen de maagd zegt: Kom, ik wil uw echtgenoot worden. En ze gaat in vertrouwen naar hem toe. Dit is dus gebondenheid; en zij beschouwt hem als het middel tot haar zaligheid. Waarom niet hij alleen te niet kan doen wat werd verenigd, maar ook zij beiden niet; want, door hun gebondenheid, maak ik ook deel uit van de overeenkomst.

28. Op die manier worden zij gebonden, die koninkrijken op zich nemen en voorgeven dat zij Goden des heils zijn en zo Mijn onnozelen naar zich toe lokken; niet alleen aan hun onderdanen zijn zij gebonden, maar ook aan de overeenkomst hen te bevrijden voor hun zaligheid; want zo schiep ik hen.

29. De Stem eindigde, en Osiris zei: Als een man een vrouw trouwt met een slechte aanleg, is het zijn glorie als hij haar niet verlaat, maar haar leert om haar aanleg te overwinnen; of, als haar echtgenoot kwaadaardig is, is het haar glorie niet om van hem weg te gaan, maar hem te veranderen. Het is veeleer wijs om te volbrengen wat Jehovih op uw weg heeft geplaatst, dan het in de steek te laten uit persoonlijk gemak.

30. Niettemin is er een grens aan alle dingen, behalve Jehovih; en voor de wijze is er de kracht om veel te volbrengen dat in het begin onmogelijk schijnt. Luister dan naar mijn oordeel over u, hetgeen is:

31. U zult opnieuw koninkrijken aanvaarden, en iedereen heeft al de onderdanen die hij tevoren had. En u zult worden voorzien van plaatsen en tronen door mijn aartsengelen, en ook met raden van mijn aartsengelen. En ik zal aan elk van u een hulp-God geven, die moet zitten aan uw rechterhand gedurende vier jaren, de tijd van deze dageraad, en die u leert hoe te onderwijzen, en wat te onderwijzen.

32. Mijn scharen zullen u nu begeleiden naar de plaatsen die voor u zijn gereedgemaakt, en waar muren van agni omheen staan opgericht. En als u veilig op uw tronen zit, zullen uw vroegere onderdanen in groepen voor u worden gebracht, en worden toegewezen aan het werk, en aan de scholen, en die andere plaatsen die voor hen geschikt zijn, overeenkomstig hun kracht en talenten.

33. En ik spreek over u uit, dat ge uw respectieve onderdanen zult overdragen, geschikt voor de derde verrijzenis. Waarbij, overeenkomstig uw ijver en vertrouwen, mijn scharen met u zullen werken, opdat Jehovih verheerlijkt zal worden door uw oogsten voor de geëmancipeerde werelden. Denk er daarom aan, het teken: 'IN JEHOVIH'S NAAM' te geven, en ontvang de wijding uit mijn handen, door de macht en wijsheid van de Grote Geest.

34. De agenten lieten hen zien hoe ze het teken moesten maken, en hoe plaats te nemen voor de troon; en daarna zei Osiris: Door Uw Wijsheid, en Liefde, en Macht, O Jehovih, die bij mij berust, zalf ik hen, Uw Goden, voor Uw dienst, en voor de verheerlijking van Uw koninkrijken, tot in eeuwigheid! Amen.

35. Het licht werd nu zo stralend dat veel van de nieuwbakken Goden er bang van werden. Maar de maarschalken begeleidden hen en zij kwamen voor de troon van Osiris, waar zij werden gekroond en getooid als Goden van de tweede verrijzenis; daarna werden zij weer voor de raad gebracht, en gegroet met het teken; en vandaar werden zij, onder krijgshaftige muziek, naar de voor hen gereedgemaakte koninkrijken gebracht.

## HOOFDSTUK VII

1. Wie kan het verhaal van de hemelse Goden vertellen! Hun machtige koninkrijken die zich boven de hele aarde uitspreiden! Honderden en honderden, duizenden! Hun bibliotheken met verslagen over moedige en heilige daden! Een raadskamer voor een half miljoen zielen! Honderden afdelingen; duizenden! Hier een commissie om jonge studenten uit te kiezen voor de colleges van boodschappers. Een volgende commissie om studenten te kiezen voor de kunstcolleges. Een andere om studenten te kiezen voor wiskunde. Een andere voor profetie. Een andere voor grote wetenschap. Een andere voor fabrieken. Een andere voor het samenstellen en ontbinden van elementen. Dan volgen de afdelingen van de kosmogonie van de sterren; dan: de wegen in het firmament; dan: a'ji en ji'ya en nebulae; dan: se'mu; vervolgens: hi'dan en dan; en de dageraad van dan; daarna: de geschiedenissen van stoffelijke zaken, en over de aangelegenheden van de verre en nabije hemelen; dan: genealogie van duizenden Oriaanse hoofden; de schepping van de minerale, plantaardige en dierlijke koninkrijken. Ja, alleen het opnoemen van de helft van datgene waar een God en zijn raad mee te maken krijgen, zou al een boek vullen.

2. Wie dan, O Jehovih, zal 't wagen om over de werken en wijsheid van Uw etherische Goden te vertellen! Hoe zal de tweede verrijzenis haar geheimen prijsgeven? Moet Uw griffier de jonge student volgen die voor boodschapper leert, en de training onthullen die hij ondergaat? Hoe hem, als een postduif, geleerd wordt van plaats naar plaats te gaan, maar de boodschap in zijn hoofd te onthouden? Dan de student te volgen naar een andere afdeling, en een verslag maken over hoe hij onderwezen wordt? En over de menigte van vragen die van verafgelegen plaatsen wordt voorgelegd aan de raad. Dan de rit en ceremoniën, en de oneindige variatie en pracht van de muziek. Kan iemand een miljoen mannen en vrouwen en kinderen beschrijven? Honderd miljoen! Een miljard! Vijf miljard! Wie heeft ooit zo'n groot iemand gezien om dit te kunnen! En toch is dit nog maar uw lagere hemel, O Jehovih!

3. Er stijgt een vreemde stem van de aarde op, en die zegt: Hebben ze iets te doen in de hemel? O Goden! En de helft van de aardgeborenen komt hier in kindsheid aan! En de talloze miljoenen die weinig meer weten dan de dieren in het veld! Leugenachtig wordt er onderwezen dat deze ongelukkigen zo het paradijs in zouden huppelen en grote kennis bezitten in het uur van de dood!

4. O, als hun verstand eens kon worden geopend voor Uw koninkrijken, U Alomvattende Schepper! als zij de grootsheid van zelfs maar Uw lagere hemel eens konden zien! Zo'n duizend afdelingen te aanschouwen, uitgestrekt als de aarde! En dan de honderdduizenden onderafdelingen, met honderden graden, aangepast aan iedere ziel die opstijgt van de aarde.

5. O, als zij eens in de donkere plaatsen van atmosfeera konden kijken! Als zij eens een miljoen zielen konden zien, gestort in de chaos door een vreselijke oorlog! Krankzinnige geesten, woest en vechtend! Die niet weten dat ze dood zijn! Het onafgebroken zwoegen van een miljoen verpleegsters en doktoren, die dag en nacht voor hen werken! O, die duisternis die over hen ligt! O, de glorie van Uw verhevenen! Wie is het, die de luister van Uw heerlijkheden gezien heeft, en zichzelf niet elk moment beijvert om zijn broeder op te heffen en hem de weg naar Uw troon te wijzen?

6. O, als zij eens Uw vlugge Goden van de dageraad konden zien! Hoe zij honderd talen tegelijk verstaan, en ze allemaal antwoord geven en, door een handbeweging, boodschappers wegsturen om hetzelfde met woorden te volbrengen! Hoe zij beambten kiezen, en er honderd doorzien in één vluchtige blik, en weten waar ze hen moeten plaatsen; zo dat ieder op de juiste plaats komt! Is er iemand, O Vader, die de handelingen van de hemel onder woorden kan brengen, zodat stervelingen zelfs maar een fractie van Uw grote heerlijkheden begrijpen?

7. Kan iemand een kaars aansteken en zeggen dat het de zon voorstelt? Hoe kunnen zij dan denken dat de zaken van stervelingen te vergelijken zijn met Uw koninkrijken? O, wisten zij maar de bedoeling

van het verschil tussen het Al Licht en de duisternis van het menselijk oordelen.

8. O, kenden zij U maar, Gij Centrale Zon van Al Licht. Zij hebben Uw Persoon aan de kant gezet, en zwerven in elke richting. Uw Grote Goden zijn voor hen slechts mythen, vanwege de duisternis van hun zielen. Zie, zij zoeken naar een onbenullige man met een groot zwaard! De macht van grote wijsheid kennen zij niet.

9. Konden zij maar het komen en gaan van de duizenden boodschappers aanschouwen, uit verafgelegen koninkrijken, voor de troon van Uw God! Hoe hij onverwijd antwoordt op hun aangelegenheden! En intussen naar de stemmen van zo'n duizend maarschalken luistert! O, als de mens eens wist van de glorie van Orde! De macht van Harmonie!

10. Ze hebben een klok gezien met honderd raderen, en het oog van de maker, kijkend naar elk onderdeel dat bewoog, en zij noemen het wonderbaarlijk! Maar hoe kunnen zij weten van Uw raden, O Jehovih? Uw miljoenen! En Uw God op zijn troon, gehuld in Uw Licht, die een gehele hemel overziet! Welke majesteitelijke woorden kunnen ervoor zorgen dat de stervelingen zijn wijsheid en macht en grote werken verstaan!

## HOOFDSTUK VIII

1. Zo vestigde Osiris Vibhraj, de luisterrijke hemel, met duizend en achthonderd onderkoninkrijken, in atmosfeera, allemaal onder het gezag van het centrale koninkrijk. En vervolgens bracht hij de wegen ertussen tot stand, en stelde hij zeventienhonderdduizend boodschappers aan. Daarna wijdde hij geschikte beambten in voor de onderlinge verbindingen; en de verschillende onderkoninkrijken stichtten hun scholen en werkplaatsen; hun ziekenhuizen en verpleeghuizen, en hun ontelbare asaph's, die de es' yans ontvangen, de nieuwgeboren geesten van de aardse doden.

2. Osiris zei: Zie, er heerst orde in de hemel. Nu zal ik een God aanstellen die gedurende tweehonderd jaar de heerschappij voert, want terwijl de dageraad van dan nog voortduurt, zal ik hem bijstaan. Laat dan de examinatoren iemand zoeken uit mijn scharen, die van de aarde afkomstig is, zo een die zuiver te boek staat, en met de rang van hoofdman.

3. Dus zochten de examinatoren; en na dertig dagen kozen zij Konas; en toen Osiris was ingelicht, stuurde hij duizend van zijn eigen begeleiders, met een otevan, en zij brachten Konas naar Vibhraj, voor Jehovih's troon. Osiris zei:

4. Gegroet, in de Naam van de Vader! U bent uitverkoren boven alle anderen; en, nadat de dageraad van dan geëindigd is, zult u God zijn van hemel en aarde gedurende tweehonderd jaar. Vóór de opstijging van mijn scharen en mijzelf zal ik u kronen. Tot dan zult u op mijn troon zitten, en mijn plaats opvullen terwijl ik afwezig ben.

5. Ik heb nu de orde hersteld in de hemel, en al de inwoners één enkel gemeenschappelijk doel gegeven, waardoor hun verrijzenis verzekerd wordt. Nu zal ik omlaag gaan naar de koninkrijken van de valse Heren, op de aarde, en naar de menselijke koningen en koninginnen, en daar ook de orde herstellen.

6. Konas zei: Uw wil en die van Jehovih zullen geschieden! Ik ben verheven en verheug mij om wat me geschonken is. Maak mij sterk en wijs, O Jehovih, opdat ik Uw koninkrijken mag verheerlijken!

7. Zo vertrok Osiris, na gepaste voorbereiding, in alle stilte en hij nam honderdduizend begeleiders mee, en ging omlaag naar de aarde en naar de koninkrijken van de valse Heren, in de steden en tempels van de stervelingen.

8. Zeven dagen besteedde Osiris eraan om rondom de aarde te reizen, en de engelen en stervelingen te bezoeken, zonder iemand te vertellen wie hij was, of wat zijn oogmerk was; en daarna stopte hij zijn otevan die voor dit doel was gebouwd, in de streek van de bergen van We-ont-ka-woh, in westelijk Jaffeth. Hij zei:

9. We-ont-ka-woh zal voor een tijd mijn hoofdkwartier zijn. Hier zal ik dus het eerste koninkrijk van de Heer grondvesten voor de stervelingen; en in zoverre de stervelingen een afgod van Apollo hebben gemaakt, zo zal ik Apollo omverwerpen en laat ik hen weten dat ik, Osiris, de Heer van de aarde ben. Toen zei We'taing:

10. Zie de heerlijkheid van Jehovih sinds het begin! Tijdens onze reis rond de aarde hebben we ontdekt dat de l'hins geen afgodendienaars zijn, maar nog steeds vereerders zijn van de Grote Geest, Jehovih. Maar wat betreft de halfbloeden, wie kan hen begrijpen? Zij geloven niets; zij geloven alles. Zij vragen de afgod om regen, en om droog weer! Naar kracht om de Druks uit te roeien; naar vlees om te eten, en naar hongersnood die over hun vijanden moet komen.

11. Zij zijn als een levende prooi voor de druja's die zich te goed doen; zij lokken het donkerste van

alle kwaad aan. En om hun zin te doen als tegenprestatie, houden de druja's, de boze geesten, zich bezig de lucht met gif te bezwangeren om hun vijanden te doden.

12. Osiris zei: Met de l'hins hebben we weinig te maken; maar wat de Ghans en de lhuans betreft, zij moeten worden bekeerd tot ongelovigen voor de aanwezigheid van alle geesten, behalve twee, Jehovih en satan.

13. Om dit doel te bereiken, zal ik hen drie figuren geven: De tekenen van de seizoenen 3) die de Schepper moeten voorstellen in alle delen van het levende; het teken van de zon, met beweging en al het leven dat ontspringt; en de hand van de mens.

## HOOFDSTUK IX

1. Jehovih zei, door Osiris:

2. Ik schiep de mens met een stoffelijk leven, opdat hij stoffelijke dingen zou kunnen leren; maar zie, de lhuans zijn alle energie kwijtgeraakt om aardse kennis te verwerven, afhankelijk als ze zijn van hun huisgeesten voor informatie over van alles, waarbij ze, door niet vooruit te gaan, hun sterfelijk leven verspillen. Zodat, als ze sterven en de hemel binnengaan, ze gemakkelijk tot slaven worden gemaakt door boze geesten.

3. Het zou beter voor hen zijn als ze geen kennis van het geestelijk leven hadden, zodat ze de talenten die Ik in hen schiep, zouden kunnen gebruiken. Zorg hiervoor, O Mijn Zoons en Dochters; want hun verlangen naar de aanwezigheid van de geesten der doden zal fetal's naar hen toehalen, en zij zullen onder gaan in duisternis, net als de Ouden.

4. De Stem eindigde, en vervolgens zei Osiris: Luister, O broeders, O zusters, dit is mijn gebod voor u, en aan u om het door te geven aan uw opvolgers na de tijd dat ik u zal roepen voor de verrijzenis:

5. Neem de tempels en orakelplaatsen in bezit, waar de huisgeesten spreken; laat geen van deze geesten meer bij koningen komen, of koninginnen, of gouverneurs, of bij leiders of heersers over de mensen; maar neem bezit van al die dingen, en antwoord de aardbewoners alleen met stoffelijke kennis.

6. En opdat u als een eenheid voor de stervelingen zult zijn, geeft u allemaal dezelfde naam, Jehovih, door Zijn Zoon, Osiris. Want zodra u antwoordt bij het orakel, of in het altaar of de tempel, zullen zij vragen wie de geest is, en u moet zeggen: Osiris, de Zoon van Jehovih; en u doet dit in mijn naam en die van de Vader.

7. En als u spreekt door de trance van de zieners en profeten, beweert u ook hetzelfde. En zij zullen vragen: Waarom is de Zoon van Jehovih naar ons toegekomen? Dan zult u zeggen:

8. Omdat u een afgodisch volk bent, steen en hout aanbiddend; waardoor boze geesten gebruik van u maken, en u beheersen tot uw eigen schade.

9. En zij zullen met elkaar redeneren en zeggen: Hoe weten we dan, dat uzelf geen kwade geest bent? En u moet zeggen: Het is goed dat u dit vraagt, want ik zeg u hierbij, dat u niet Osiris moet aanbidden, maar alleen Jehovih, de Schepper. Slechts deze leer is veilig.

10. Weer zullen zij vragen: Wie is satan en zijn gevolg? U moet antwoorden: Wie ook maar een andere naam belijdt dan de Grote Geest, is van satan, hetgeen tot het eigen zelf (ego) behoort.

11. Terwijl u nu zo met hen aan het redeneren bent, zullen er in de tempels bepaalde personen zijn die door de familie- of huisgeesten bewerkt worden, zodat ze kronkelen en draaien, en dan moet u tegen de naaste verwant zeggen: Kijk, ik zal u vertellen hoe de boze geest wordt uitgeworpen. U moet zeggen: Ik beveel u, in de naam van Jehovih, weg te gaan!

12. Het zal gebeuren dat zij dit zullen doen, en op het moment dat zij de woorden bezigen: In de naam van Jehovih, ga weg! moet u de misleidende geesten verdrijven en zo aantonen dat de macht van Jehovih groter is dan van alle geesten.

13. Maar opdat deze aangelegenheid zich snel kan verbreiden en hoog gewaardeerd zal worden, geeft u de naam van de Grote Geest, in het geheim, hen niet toestaand die luidop uit te spreken. Kies



daarvoor bepaalde stervelingen, en laat hen door de koning wijden en hun werk zal het zijn om boze geesten uit te drijven.

14. Het zal gebeuren in vele plaatsen waar u de valse Heren en hun medeplichtigen van hun bezittingen ontdoet, dat deze boosaardige geesten het vee en de lastdieren met vergif zullen besmetten, en ze zullen doodgaan; en de boze geesten zullen zichzelf aan de honden laten zien zodat die gaan janken; en de boze geesten zullen de zwijnen in bezit nemen, die gemakkelijk te beïnvloeden zijn, en de zwijnen zullen dronken en dwaas schijnen. Al deze dingen moet u van tevoren aan de stervelingen profeteren en daarbij instaan voor de wijsheid van de Grote Geest.

15. Nadat deze dingen volbracht zijn, zullen de stervelingen doorvragen: Kijk eens, Zoon van Jehovih, voor u kwam vertelde Apollo ons wanneer we moesten zaaien en wanneer we moesten oogsten; wanneer we het mannelijk en vrouwelijk vee bij elkaar moesten brengen; maar nu we hem opzij gezet hebben, wat moeten we doen? En u moet hen antwoorden:

16. Kom onder het sterrenlicht, en ik zal u de tekens geven opdat u deze dingen voor uzelf zult weten. En waar u spreekt in het orakel, of door de trance, zult u hen bepaalde sterren aanwijzen en hen de namen daarvan geven; en ook bepaalde groepen van sterren met hun namen; en u zult hen de baan van de zon tonen, noord en zuid, en hen een tablet geven van onk (zodiak) verdeeld in twaalf groepen, met twaalf lijnen die vanuit de zon komen.

17. En u moet priesters opwekken door inspiratie en door trance, om via hen de positie van het vruchtbare tijdstip aan te duiden in de tekenen van de zodiak (onk). En de priesters moeten deze dingen uitleggen aan de onwetenden, zodat zij het kunnen bevatten met hun eigen kennis.

18. Zodra deze dingen zijn volbracht, moet u de lhuans inspireren naar de l'hins te gaan om te vragen besneden te worden voor Jehovih; en de l'hins, ook onder inspiratie verkerend, zullen hen erkennen en hen het teken schenken.

## HOOFDSTUK X

1. Zodra Osiris zijn aanwijzingen aan zijn scharen voltooid had, stuurde hij boodschappers naar Vibhraj, groetend in de naam van Jehovih, met het verzoek om nog een miljoen etheriërs, die weldra kwamen; waarop Osiris hen verdeelde in tienduizend groepen en aan elke groep een of meer van zijn begeleiders gaf, die hij had voorgelicht over wat ze moesten doen. Toen ze allemaal gereed waren voor het werk, zei Osiris:
2. De ervaring heeft aangetoond, dat het verdrijven van familie- of huisgeesten van de ene plaats, hen slechts naar een andere toejaagt. Daarom is het verstandig dat u op dezelfde dag een aanval onderneemt op een stad of tempel, waarna u dit ook moet doen op alle voornaamste plaatsen over de hele aarde, om de geesten geen plek te geven waar ze zich kunnen hechten. Geef daarom het teken van de aanval op elke plaats bij het opkomen van de zon, in de ochtend; en u moet al de tempels in bezit nemen, en de orakelplaatsen, en de steden, en de koningen en koninginnen, en de heersers en de leiders van de mensen, en door list of geweld al de valse Heren vandaar verdrijven, en al de geesten die belijden Apollo te zijn, of iedere geest die de naam van Apollo of Thor vertegenwoordigt.
3. En onmiddellijk zullen de stervelingen inzien dat er een of andere verandering gaande is in de onzichtbare wereld; en zij zullen naar de plaatsen voor gemeenschap met de geesten gaan en naar Apollo vragen om uitleg; en u moet antwoorden: Apollo is uitgeworpen! Luister naar de wijsheid van de Grote Geest, Jehovih!
4. En daarna moet u hen onderwijzen zoals ik geboden heb.
5. Dus gebeurde het zoals Osiris bevolen had; de etheriërs verdreven de valse Heren van de aarde, en zij verbanden de huisgeesten van al de koningen en koninginnen en leiders van de mensen. En de etheriërs onderwezen in de tempels en de orakels, en door middel van de trance, en door inspiratie, precies als geboden was door Jehovih, via Zijn Zoon Osiris.
6. Maar in alle plaatsen werd de naam van de Grote Geest geheim gehouden; en het werd de stervelingen geboden dat Zijn naam slechts fluisterend mocht worden uitgesproken, of binnensmonds, want Jehovih spreekt in stilte tot de ziel van de mens. En deze dingen werden gegrondvest; en dit was het eerste universele onderwijs van de Grote Geest aan de stervelingen, behalve het heilige volk, de l'hins.
7. En Osiris bepaalde: U moet elke stad en orakel één Heer geven, maar iedere Heer zal Jehovih belijden, omdat hij Zijn Zoon is.
8. En dit werd ook volbracht; en toen de mensen de orakels raadpleegden, wat betreft wie de geest was, luidde het antwoord: Jehovih, door Zijn Zoon, de Heer van de aarde (of God van de aarde). Maar het werd rechtmatig om de namen Heer en God te bezigen, in hoorbare woorden; en dus werden ze gebruikt en gesproken door de stervelingen als de vervangende woorden, geoorloofd in het openbaar, in plaats van de naam Jehovih. Hierna waren de namen Heer en God achtbaar.
9. Osiris zei: Het is een eenvoudige zaak om over de koningen, koninginnen en profeten te regeren, en over alle geleerde mensen: maar niet zo gemakkelijk is het te regeren over de onwetenden. Zij waren eraan gewend om Apollo te aanbidden door middel van de afgodsbeelden en ze zullen er lang mee doorgaan; daarom moet u ervoor zorgen dat de koningen bevelschriften uitvaardigen waarin de omgang met huisgeesten wordt verboden, evenals met waarzeggers en magiërs; maar u leert de stervelingen dat deze dingen afkomstig zijn van satan (de neiging tot het kwaad in de mens).
10. Ook dit werd gedaan overeenkomstig de geboden, en nu was er geen plaats meer over voor de

huisgeesten om stervelingen in bezit te kunnen nemen. En deze geesten verspreidden zich op de manier van de geesten in de oude tijden; sommigen gingen in de zwijnen en leefden ermee; waarop Osiris aan zijn scharen gebod om de koningen en koningen te inspireren, dat ze wetten zouden aannemen waarin het eten van varkensvlees verboden werd, opdat de stervelingen niet gebonden werden aan fetals. Dienovereenkomstig werd deze wet gevestigd op de aarde. Sommige van de ontheemde geesten gingen in de wouden wonen, en sommigen naar de bronnen en de nevel in watervallen: anderen, die verdorven waren, verbleven in de visplaatsen en slachthuizen; en nog anderen in de hokken, bij honden en katten. Niettemin waren er vele stervelingen die zich bezighielden met magie en hekserij, en die bezaten een overvloed aan huisgeesten. En als zulke stervelingen kwamen te overlijden, gingen de huisgeesten op hun zoons of dochters over; waarvan gezegd werd dat diegenen de gave der magie hadden geërfd.

11. Osiris, die de boze geesten had overwonnen, riep nu een raad bijeen te We-ont-ka-woh; en er kwamen vijfhonderdduizend engelen.

12. Osiris zei: In Jehovih's naam zal ik nu hen verlossen die ik uitgeworpen heb; en u zult voor dit doel werken in samenwerking met de Goden van atmosfeera. Kijk, ik heb de huisgeesten laten optellen, en er zijn meer dan zes miljard van hen op de aarde. U moet zich daarom naar alle gewesten van de aarde begeven waar zij verblijven, en een groot feest aankondigen, te houden in We-ont-ka-woh, en hen daar uitnodigen. En u moet hen voorzien van vervoer, door ze in geschikte vaartuigen over de zeeën heen te brengen. Want, zodra ik hen hier verzameld heb, zal ik de schepen vernietigen, en kunnen zij niet terugkeren.

13. Dit werd gedaan, en meer dan vijf miljard geesten kwamen naar het feest, waar voor voedsel voor hen was gezorgd, en ook kleding in fantastische kleuren, om het oog van de onwetenden te strelen; en nadat ze van een goed decorum waren voorzien, werden ze vermaakt met muziek en dans, waarvoor hen geleerd werd er zelf aan deel te nemen. Zeventig dagen duurde het feest, en iedere dag verschilde van de andere; en de menigte raakte zo in extase van verrukking en daarbij zo afgeknapt van hun oude gewoonten en herinneringen, dat ze alles vergaten over de schepen en het vervoer.

14. Osiris sprak in 't geheim tot zijn raad. Hij zei: Zorgen jullie voor een airiata die groot genoeg is voor al deze mensen. Ik zal jullie laten zien wat er gaat gebeuren! Dus, terwijl het feest verderging, bouwden geschikte werklieden het vaartuig, en de ruimte er in was voldoende om de hele menigte van geesten te vervoeren, benevens een voldoende hoeveelheid leeftocht voor hen op een lange reis.

15. Nu, nadat het feest zeventig dagen had geduurd, kondigde Osiris de orde af, zodat hij hen zou kunnen toespreken. Hij zei:

16. Broeders en zusters, in de naam van de Grote Geest, groet ik jullie allen. Ik sta op het punt te vertrekken naar een hogere wereld. Opdat jullie mijn stem zouden kunnen horen, kondigde ik de orde af. Opdat jullie je kunt verheugen over mijn woorden, spreek ik met liefde en tederheid. Mijn huis bevindt zich in een wereld die ver weg is. Waar geen lijden is; geen zorgen. En de geesten van mijn volk zijn stralend van licht. Ik wilde jullie wel vertellen over de schoonheid en heerlijkheid van mijn huis, maar dat zou niet eerlijk zijn tegenover jullie. Jullie zouden niet langer tevreden zijn om hier te blijven. Dus verzegel ik mijn lippen.

17. Omdat jullie hebben geleden, en mijn ziel vol medelijden was, zorgde ik voor dit feest. De Grote Geest leerde me hoe voedsel te maken en kleding, en hoe ver te reizen, en niet bang te zijn. Waar ik woon kunnen alle mensen de Stem van de Grote Geest horen. Zij leren alle dingen door eerst te leren naar Hem te luisteren. Zijn Wijsheid voorziet in elke behoefte.

18. Het zal lange tijd duren eer ik terugkom; mijn hart van liefde zal naar jullie terugkeren. De tijd van

het feest is geëindigd; jullie tijd is gekomen om terug te keren naar jullie oude verblijfplaatsen. Deze Heren van jullie, die je zo lang hebt gehad, kunnen wel voor jullie zorgen.

19. Bijna onmiddellijk, zodra Osiris begon te spreken, wilden de mensen gaan waarheen hij ze maar zou gebieden; en toen hij dus voorstelde dat ze naar hun vroegere Heren, die ook aanwezig waren, zouden terugkeren, antwoordden ze met eenstemmig geschreeuw: Nee, nooit meer naar hen toe!

20. Osiris zei: Ik merk dat jullie met mij en mijn scharen mee willen gaan. Ik heb geleerd de zielen van mensen te begrijpen. Maar begrijpen jullie mij? Ik noemde de grote heerlijkheden in mijn hemelen; maar ik vertelde jullie niet dat wij ervoor werkten om ze tot stand te brengen. Ja, wij werken elke dag. De Grote Geest zorgde dat de boom zijn voedsel en bekleding krijgt zonder te arbeiden; maar kijk eens, hij heeft geen macht om te reizen. Sommige dingen in de wereld arbeiden niet; maar de mens, die noch veren noch haren heeft om zijn lichaam te bedekken, is voorzien van talenten. Talenten zijn het grootste van alle gaven. De lucht en de grond zorgen voor de substantie van de vruchten en het gebladerte aan de boom; maar de geest die talent bezit, kan de substantie van vruchten en loof in de lucht vinden en het verzamelen.

21. Nu werden er lichten van diverse kleuren door de etheriërs opgesteld, en de plaats werd verrijkt met de meest aanlokkelijke geuren.

22. Osiris vervolgde: Door het talent te veredelen, zijn alle dingen mogelijk voor alle mannen en vrouwen. Met voldoende talent hebben jullie geen Heren of onderdrukkende heersers nodig. Ik vermeldde de grote schoonheid van mijn etherische tehuis. Jullie gaan naar de sproeiregen van de bronnen, en vermaakt jezelf in de regenbogen; maar je zit op z'n best in een klein hoekje en de substanties die je plezier verschaffen, zijn in een altijddurende verstoring. Kijk eens naar de nevels en bogen die door mijn scharen worden gemaakt! Hoor de muziek klinken in de elementen van hun handwerk!

23. Hierbij werd de hele menigte door de scharen overdekt met de nevel uit de ether, omgezet in miljoenen caleidoscopische beelden, en de plaats vullend met de muziek van windstromingen die tot melodieën gevormd werden.

24. De scharen waren enorm uitgelaten. Weer sprak Osiris: Luister nog even naar me; het feest moet eindigen. Jullie vergeten dat ik vertelde te moeten gaan. Mijn maarschalken zullen nu mij en mijn heerscharen naar mijn ruimteschip begeleiden. Wat jullie betreft, is mijn hart gebroken. Ik ken de inspanning en de ontberingen die jullie opgelegd worden. Maar als je deze dingen wenst, zijn ze er voor jullie.

25. De eenstemmige kreet klonk: Wij willen met u meegaan! Neem ons mee in uw ruimteschip ! Leer ons hoe onze talenten te verbeteren!

26. Osiris zei: Wat zullen de Heren doen? Moeten zij zonder onderdanen blijven? Maar de valse Heren antwoordden haastig: Wij willen ook met u mee, en dienaren worden om u te gehoorzamen!

27. Osiris zei: Zodra ik aan boord van het schip ben, zal ik antwoorden. Zo vertrok hij en begaf zich aan boord van de airiata, aan de kant waaraan zijn eigen ruimteschip was vastgemaakt; en weldra gebod hij allen die dat verkozen aan boord te komen; en kijk, allemaal, zelfs meer dan vijf miljard, gingen ze aan boord. Osiris beval onmiddellijk op te stijgen; en op die manier bracht hij ze hoog in atmosfeera, waar zijn eigen beampten reeds gezorgd hadden voor een bewoonbaar plateau voor hen; en de naam van het plateau was Assan, hetgeen betekent: geen ontsnapping, want Osiris verordende dat zij hier ontwikkeld moesten worden, en gereinigd van het kwaad; ook was het niet mogelijk voor ze om op hun eigen kracht en kennis naar de aarde terug te keren.



## HOOFDSTUK XI

1. In Assan benoemde Osiris Sha'bon als God over de verlore scharen; en Sha'bon koos beambten en leraren, en verdeelde toen de mensen in groepen en afdelingen, overeenkomstig hun ontwikkeling, en vervolgens richtte hij scholen op, en kinderbewaarplaatsen, en werkplaatsen en hij zette de bewoners aan het werk en trakteeerde hen overvloedig op riten en ceremoniën.
2. Nadat Assan behoorlijk was ingericht, vertrok Osiris en ging naar de verschillende koninkrijken die door zijn Heren waren gevestigd en hij verbleef er tijdelijk.
3. En alle hemelen van de aarde werden zodoende opnieuw geordend onder leiding van Osiris. En de totale tijd van het organiseren bedroeg drie jaar; maar Osiris bracht de rest van de dageraad in Vibhraj door en voltooide het als centraal koninkrijk in atmosfeera. En tenslotte verordende hij de aanstelling van tienduizend Heren, die op de aarde zouden verblijven. Sommigen bij de bedehuizen of orakels; sommigen in de steden van de Ghans; en hij bepaalde voor zijn Heren als volgt, te weten:
4. U zult de stervelingen niet onderwijzen over hemelse dingen, noch door inspiratie noch door de orakels.
5. U zult niet toelaten dat zij omgang hebben met de geesten der doden, zelfs niet hun eigen verwanten.
6. U zult het niet toestaan dat geesten naar hun stoffelijke verwanten toe komen. En de geesten van hen die in hun kindsheid sterven, moet u overdragen aan de asaph's in Vibhraj.
7. U zult niet toestaan dat er geesten in verlaten huizen wonen; noch dat zij onderkomens vormen op begraafplaatsen op de aarde.
8. U zult niet toestaan dat er geesten in grotten wonen, noch in watervallen op de aarde.
9. U zult niet toestaan dat geesten stervelingen in bezit nemen of via hen spreken door de trance, behalve als het die geesten zijn die u hebt aangesteld om mijn verordeningen uit te voeren; of tenzij het de meesters der geslachten zijn (Loo'is), die u voor andere doeleinden over de stervelingen zult aanstellen.
10. U zult het kiezen en aanstellen van beschermgeesten over de pasgeboren stervelingen controleren.
11. En al deze beschermgeesten zullen hun pupillen niets leren over de hemel dichtbij de aarde, maar hen inspireren dat die ver weg gelegen is en zeer hoog, een plaats vanwaar niemand terugkeert.
12. En de beschermers moeten hun pupillen ook inspireren alleen God om raad te vragen, of zijn Heer, en dit te doen door te bidden in het verborgene.
13. En dat de Heer en God volkomen goedheid zijn, en volkomen wijsheid, en vol liefde, en almachtig.
14. En dat het kwaad voortkomt uit de tetracts, (d.w.z. de neiging tot het kwaad), geboren met de sterfelijke toestand van de mens.
15. En u zult de stervelingen inspireren om kennis te verwerven over de zon, de maan, en de sterren, en ze namen te geven, samen met hun plaats in het firmament.
16. En geef hen tempels voor waarnemingen, en tabletten voor de instructie.

17. Want in alle dingen moet u de ziel van de mens richten op het verkrijgen van stoffelijke kennis, hem in de stoffelijke dingen laten kijken om een reden te ontdekken voor het gedrag van al de geschapen substantie.

18. En zij zullen in geen enkel opzicht nog langer voor het verkrijgen van kennis, of waarheid, van de geesten afhankelijk zijn.

19. Want ik leg niet de grondslag voor geestelijke kennis op de aarde; dat moet later gebeuren. Zoals Jehovih de mens eerst een stoffelijk leven gaf, en daarna een geestelijk leven, zo leg ik de grondslag voor een nieuw ras (de Ghans) op de aarde. Want uit hun geslacht zullen de erfgenamen van Kosmon voortkomen en die zullen zowel stoffelijke als geestelijke kennis omvatten.

20. Maar déze mensen zullen stijgen in stoffelijke kennis, en erin onder gaan, en sterven in hetgeen ik nu op de aarde laat neerdalen.

21. U zult hen in waarheid onderrichten; maar in latere generaties zullen zij uw leringen verdraaien tot stoffelijke verering, en zich neerwerpen voor de zon, de maan en de sterren, en omlaag gaan door ongeloof in niet alleen het geestelijk leven, maar ook in de Grote Geest en Zijn Goden en Heren.

22. Al deze dingen moeten geschieden op de stoffelijke wereld; ook is er geen enkele verrijzenis in de laatste dagen, behalve voor degenen van deze dagen die de ondergang doorstaan die ik voor hen gereedmaak.

23. Om deze reden moet u stoffelijke kennis baseren op de sterren, en ze namen geven; want deze dingen zullen een getuigenis zijn in Kosmon, over het lot van de aanbidders van stoffelijke kennis ten tijde van de Osiriaanse cyclus.

24. Waarin u niets zult nalaten dat gedaan kan worden, om te zorgen dat de stervelingen alle geestelijk leven opzij zetten, behalve het geloof in de Grote Geest en een verre hemel; maar laat hen de kennis geheel stoffelijk beoefenen.

25. Want het werk voor God en zijn Heren zal niet altijd bestaan uit het terugbrengen van geesten naar de aarde, om over de stof te leren, want dit is niet Jehovih's plan.

26. Er zal een hemel worden opgebouwd uit stoffelijke kennis, die een basis moet hebben in het hemelse firmament, waar de geesten onderwezen kunnen worden in de toekomst.

27. Vrees niet dat de mens te ongelovig kan worden in geestelijke dingen, in dit tijdperk; Jehovih vereist zelfs volmaaktheid in het ongeloof, in bepaalde perioden van de tijd. En dit is de grondlegging van dat tijdperk op de aarde.

28. Behandelt u daarom deze zaken met al uw wijsheid en kracht; en moge het Licht van Jehovih met u zijn, nu en tot in eeuwigheid.

## HOOFDSTUK XII

1. Via zijn wiskundigen voorzag Osiris nu de Heren van kaarten van de stoffelijke sterren, en de maan en zon, en de plaats van de aarde, met de zonnegordel (zodiak, meest waarschijnlijk - uitg. ) en hij gaf namen van dieren aan ze. Toonde waar de streek van de Koe 4) was, de plaats van de Stier; de plaats van de Beer; de plaats van het Paard; de plaats van de Vissen; de plaats van de Schorpioen; de plaats van de Ram; de plaats van de Leeuw; de plaats van de Kreeft; de plaats van de Dood (Boogschutter - uitg.); de plaats van het Leven (Tweelingen - uitg.); de plaats van de Steenbok; en hij gaf de seizoenen aan, en verdeelde het jaar in twaalf delen, hetgeen de omtrek was van de zonnegordel.

2. En hij plaatste de zon in het midden en trok lijnen vandaar naar de sterren met verklaringen over de krachten van de seizoenen op al het levende.

3. En hij gaf de tijden van Jehovih, de vierhonderd jaar van de Ouden, en de halftijden van dan, de grondslag van de profetie; de variaties van drieëndertig jaren; de tijden van elf; en de zeveneneenhalve tijden van de vortexen van de sterren, zodat de seizoenen voorspeld zouden kunnen worden, om hongersnoden op de aarde af te wenden.

4. Toen de tabletten voltooid en gereed waren om aan de Heren te worden overgedragen, zei Osiris: Ontvang ze en schenk ze aan de stervelingen, zowel door de orakels als door inspiratie, en zorg dat ze geheiligd worden door de profeten, en zieners, en priesters, en hun koningen en koninginnen.

5. En u moet hen inspireren om tempels te bouwen voor het waarnemen en bestuderen van de sterren, onderwijzend door middel van de gau en door de baan van de zon, noord en zuid, en door Cnest ( poolster - uitg. ) en door donkere kamers; de Fichtus van Haak 5) kunnen aantonen; want er moet niets ongedaan of ongeleerd gelaten worden waardoor de stoffelijke zintuigen van de mens kunnen bewijzen dat ze geschikt zijn voor een volmaakt stoffelijk leven.

6. Want deze regel is van toepassing op alle stoffelijke werelden; dat door het veredelen van de stoffelijke zintuigen de mens energiek, sterk en onafhankelijk wordt; en door het veredelen van de geestelijke zintuigen in de stervelingen worden zij zwak, gevoelig en afhankeiijk.

7. In het eerste geval worden zij tenslotte egoïstisch en verdorven; in het tweede geval worden ze onmachtig en onaangepast aan het stoffelijk leven, en sterven ze dus uit.

8. Op alle stoffelijke werelden heeft Jehovih voorzien in deze twee seizoenen voor elk ras dat Hij schiep; een seizoen voor het ontwikkelen van de stoffelijke zintuigen, en een seizoen voor het ontwikkelen van de geestelijke zintuigen. De middenweg vinden tussen deze twee betekent Kosmon vinden, hetgeen nog ver in de toekomst ligt.

9. Daarom geef ik, op deze dag, de zaak in uw hoede, in naam van Jehovih, opdat u niet in enig opzicht de geestelijke natuur van de stervelingen in overweging neemt en deze kwestie overlaat aan God en zijn onder-Goden, die hen ontvangen op het moment van hun sterfelijk einde.

10. Maar u zult hen leren om geen geest te vrezen, noch Heer, noch God; en hen leren dat ze door hun eigen wil de tetracts kunnen uitbannen, die verondersteld worden geesten te zijn. Eerder nog inspireert u hen dat ze zelf Goden en Godinnen zijn; en dat ze door hun streven groot en machtig zullen worden, en met een onbevreesde aard.





2. Jehovih had gezegd: Sommige mensen die Ik schiep, redeneren heel beperkt; anderen mediteren over afgelegen streken, met gedachten die een verschillend en tegengesteld verloop hebben. Denk niet, O mens, dat zulke mensen in de hoge hemel allemaal eender worden; zo schiep Ik hen niet, maar dat zij eeuwigdurend in allerlei uitersten vervallen!

3. Met Osiris, Mijn Zoon, op de troon geplaatst om het verstand te oefenen, kwam er niet zomaar een periode, want Ik was toen precies van plan om het zaad van het ongeloof wijd verspreid over de aarde uit te zaaien.

4. Want zo vertoont het zich bij alle volken onder de zon; een tijdperk van geloven; een tijdperk van niet geloven. En met het geloof is er de toepassing van waarheid en liefde, en met het ongeloof is er de praktijk van veel onderzoek en wetenschap, met wreedheid en geredetwist.

5. Osiris zei: Laat mijn verrijzenis komen, O Jehovih; ik heb het kwaad van de afgodendienst ontworteld, het uiterste dat volgt op te veel geloof. De ogen van de mensen heb ik geopend voor Uw stoffelijke werelden, en een teken geplaatst op hun zielen, waardoor de mens niet van de aarde naar de hemel zal komen en zeggen: Helaas, ik bezit geen stoffelijke kennis!

6. Jehovih zei: Om de uiteindelijke glorie van de mens te bevorderen, heb Ik bepaald dat de aarde door ji'ay-velden gaat, gedurende 3000 jaar, waarin uw vruchten hun volle wasdom zullen bereiken.

7. Osiris voorzag de tijden en plaatsen op de toekomstige weg van de aarde en haar hemel, en dat er uit zijn verordeningen een stoffelijke filosofie zou voortkomen, de eerste op de aarde, waar men in later tijden naar terug zou kijken en zeggen: Vandaar kwam het stelsel van Osiris; vandaar de Assyrische rassen 6). Nog verder in de toekomst keek hij, als de mensen tot aanbidders van het ongeloof in geestelijke dingen zouden worden, en de zon, de maan en de sterren vereerden; en voorgaven in de stof zelf de oorzaak en grondslag van alles te ontdekken.

8. Jehovih zei: De mens moet alle dingen onderzoeken teneinde Mij te vinden; maar Ik gaf deze arbeid niet aan één generatie mensen, noch aan één van honderd of duizend jaar, maar voor cyclussen. Want, zodra Ik in Kosmon kom om Mijn koninkrijk op de aarde te vestigen, zal de mens het getuigenis bezitten van al de beschouwingen en filosofieën van voor zijn tijd, samen met de vruchten daarvan. En hij zal dat wat goed is beoordelen uit het bewijs van vroegere toepassingen.

9. Hoog in de Arc van Se'ing steeg de roep van Osiris, waar miljoenen wachtten, en wisten dat de dageraad van dan op de rode ster bijna ten einde was. Snelle boodschappers vertelden het verhaal van Jehovih's werk, door Zijn Zoon Osiris; en, de omvang van zijn oogst schattend, legden zij het plan aan de voeten van de regerende Godin, Antwa. En zij sprak het woord "Ga" tot haar wachtende legioenen, die een obegia, een vuurschip gemeerd hadden, gereed om te vertrekken naar de scharen die door de grote Osiris verlost waren.

10. En onder muziek en dans maakten zij hem los, de obegia, met vijf miljoen zielen aan boord, onder bevel van Eticene, Godin van Antwa's Tuin, een etherische vlakte waar tien miljard zielen woonden. Een plaats van rust voor Goden en Godinnen, waar ze zichzelf vergasten op geschiedenissen over verlossingen van stervelingen op de talloze sterren die door Jehovih's etherische aderen drijven.

11. Op weg naar de rode ster, de aarde, koerste de obegia, de trots van Eticene, voor het trouwfeest van zeven miljard bruiden en bruidegoms, de opbrengst van Osiris' oogst voor de hogere koninkrijken.

12. Intussen bereidden Osiris en zijn scharen zich voor op de gebruikelijke wijze, wachtend op het signaal, de aankomst van Jehovih's licht binnen de vortex van de aarde. Want vreemd als het lijkt voor Goden en mensen, maar alles in het firmament gaat omhoog; wie een ster verlaat, stijgt omhoog; wie

een etherische wereld verlaat op weg naar de sterren, gaat ook omhoog, maar noemt het 'omlaag', om zich bij het begrip van de stervelingen aan te passen. Zo drong de obegia, met de scharen van Eticene, de vortex van atmosfeera binnen. De bruiden en bruidegoms juichten van vreugde.

13. En de miljoenen gasten, samengekomen om getuige te zijn bij de ontzagwekkende ceremoniën, voegden zich bij de juichenden.

14. Toen kwam het schip van vuur omlaag, wijd als een zee, met al haar aanhangsels volmaakt in orde, en getooid in majesteit, precies naast de bodem van Vibhraj. En vanuit de schermen van licht kwam Eticene, om de grote Osiris te groeten in de naam van de Grote Geest, en zijn bijdrage te ontvangen voor de eeuwige werelden!

15. Osiris, met zijn begeleiders, de aartsengelen van Lowtsin, ontving Eticene onder het teken van Ormazd, de Meester-Schepper van Macht, en daarna bood hij zijn verlore Zoons en Dochters aan, zeven miljard in aantal.

16. Daarop werden de vereiste ceremoniën afgekondigd, en de bruiden en bruidegoms van Jehovih gingen aan boord van de obegia. Osiris groette God, die tot heerser van hemel en aarde was gewijd voor de komende tweehonderd jaar en, met droefheid in zijn ziel, vertrok hij en ging aan boord van de obegia, het vuurschip, op weg naar een hogere hemel, waar miljoenen dierbaren wachtten, die hem toeriepen thuis te komen.

17. Toen steeg het machtige ruimteschip omhoog, onder bevel van de slanke Eticene, de jeugdige Godin van Antwa's Tuin, haar kleine handen uitgestrekt naar Jehovih, haar machtige vertrouwen, de Gebieder van de elementen.

## **Einde van het Boek van Osiris**

## Vijfde boek van de vijf heren

Dit is van dezelfde tijd als het Boek van Osiris, de Zoon van Jehovih. Terwijl het Boek van Osiris over de hogere hemelen gaat, betreft het Boek van de Heren de lagere hemelen en de aarde voor hetzelfde tijdsbestek.

### HOOFDSTUK I

Over de Hindoe geschriften.

1. God gaf een bepaald deel van de aarde aan de stammen van Shem, van de Arc van Noe'chi, een hemelse plaats, de zetel van bergen, en Heren, volmaakt in wijsheid, en om zijn wijsheid leidden zij Hirto naar zijn grazige weiden.
2. Hirto, de zoon van Neph en geboren uit een ei, daalde omlaag uit de hoogste hemel. Hij was een zeer genadige Heer, en uit achting voor Om sloeg het ei tegen de rotsen van de hemel. Toen dus het ei gebroken was, steeg de ene helft van de schaal omhoog, de andere helft werd de fundering van de wereld.
3. De verdorven stem (satan) sprak tot de kinderen van de mensen, en bezoedelde hen. Daarop sprak de Grote Geest in het hemelse firmament, en zei: Aan Hirto, de Zoon van Neph, schonk ik de stammen van Shem, voor altijd. 7) Want zij hebben Anra'mainyus, Mijn eeuwige vijand, weerstaan. Zo werd Hirto de Heer van Shem, en hij verbande Anra'mainyus naar beneden onder de aarde, waar deze zich bezig hield met vuur aan te leggen voor de ovens van de hel, waarvan de rook en de vlammen door de aarde omhoog komen en Agni (vulkanen) worden genoemd, zodat zijn bestaan bekend zou zijn aan de mensen.
4. Zo kwam het Kwade uit het Goede voort; maar opdat de Eeuwige Wijsheid zou zegevieren bij de stervelingen en de geesten van de hemel, schiep het Al Licht Visvasrij (wet, of natuurwet), als een schepper die altijd zou blijven. Voor die tijd waren er twee dingen in de wereld: Kosmische leegte was het ene, en Vachis het ander. Vachis vach ( dat betekent: het Woord sprak - uitg.), en de wereld was er. Zo geschiedde het dat de leegte in tweeën werd gedeeld, de zichtbare en de onzichtbare werelden.
5. Het onzichtbare sprak in de wind drie klanken, E-O-IH, en dit werd door de stervelingen Eolin genoemd, de God van de wind; zo liet Eolin zichzelf zien in drie kleuren: geel, wat de hoogste kleur is; blauw, wat de koudste kleur is, en rood, wat de warmste kleur is.
6. Eolin zei: Uit Mijn drie klanken worden alle klanken gemaakt; uit Mijn drie kleuren zijn alle kleuren samengesteld. Hij was de Volmaakte Meester.
7. Hij zei: Drie werelden heb Ik geschapen: de aardse wereld die voor de stervelingen is; de hoogste hemelen die voor de reine en wijze engelen zijn; en de tussenliggende wereld die op de aarde rust.
8. Eolin zei: Drie lichten heb Ik geschapen: de zon, die de dag beheerst; de maan, die de nacht beheerst; en het brandende vuur, voor het nut van de mensen.
9. Drie geestlichten schiep Ik: Ruch, hetgeen uitgaat van Mijn ziel; Shem, hetgeen van Mijn Heren in de hemel naar de zielen van de mensen gaat; en Vas, hetgeen van de geesten in de tussenliggende wereld komt.
10. Eolin zei: In drie toestanden verkeer Ik: Geest, hetgeen altijd-tegenwoordig en onveranderlijk is;

Stof (materie), hetgeen op bepaalde plaatsen bestaat, zoals de aarde, en de sterren en zon en maan; en Beweging, hetgeen eeuwige onrust is. Zo ben Ik, Eolin, de Machtigste in Drie, op Alle Plaatsen en in Alle Tijden.

11. Toen het ei gebroken was en de schaal gedeeld, kon de se'mu uit het ei nergens tot rust komen, en omdat het zonder vastheid was verspreidde het zich in de ledige wereld en werd niet gezien. Toen stuurde Hirto, de Hoge Heer van de hoge hemelen, wervelwinden in het rond, en die brachten de substantie uit het ei bijeen en lieten het omlaag op de aarde regenen.

12. Uz, de zoon van Eolin, haastte zich en keerde de vuren van Anra'mainyus naar het noorden, en Eolin raakte de aarde aan met Zijn bezielende hand, en dadelijk werd al het levende geschapen.

13. Dit zei Eolin: U, Mijn eerstgeboren Zoon, het zal het uwe zijn voor altijd. Noch zal er een andere God zijn.

14. Maar het geschiedde in de loop der tijd dat de slechte stem (satan) de aarde omringde met slangen die spraken als de mensen en de engelen, en de slangen raakten bevriend met het Al Boze, de Vader van Anra'mainyus; en de vrouwen van de stammen van de Asu's verleidden de eerste mensen, de l'hins, waardoor er een slecht nageslacht in de wereld werd geboren.

15. Hirto, de Heer van de aarde, verdreef de eerste mensen uit de streek van het licht, en plaatste hooggeboren engelen aan de grenzen van Chinvat, bij de poorten van de hoogste hemel, om de stammen van de faithists hierna voor altijd te beschermen. Niettemin verspreidde zich het kwaad, eenmaal wortel geschoten, spoedig over de aarde. Zo steunend met de handen op zijn dijen zwoer Hirto een eed aan het Al Licht, dat hij de wereld en al het kwade zou verdrinken. En als antwoord aan de Heer kwam er een serafim, een machtig vuurschip uit de streek van de zon omlaag, en de sluisdeuren van de hemel gingen open met een zee van water, en al de mensen vergingen, behalve de l'hins, het heilige volk, de vrienden van de Heer der aarde.

16. Zo nam de Heer zijn volk in de holte van zijn hand en tilde hen op, en hij gaf hen duivenvleugels, en zij vlogen ver weg en kwamen naar het land waar de Heer woont, dus werd het Shem genoemd als een bewijs voor de hele wereld.

17. In die dagen verbleef God bij de stervelingen zodat, als een eerlijk man sprak, de Heer hem antwoordde. En ook Anra'mainyus was nabij, en als een slecht man sprak, antwoordde hem een boosaardige stem. Om die reden koos de Heer de zuiverste en meest deugdzaamste vrouwen uit; de wijste, sterkste en meest getrouwe van de mannen, en hij huwde hen, en gaf twee vrouwen aan een man, overeenkomstig de wet. En de nakomelingen van de wijste en meest deugdzaamste van de mannen en vrouwen waren wijzer dan hun ouders. En de Heer gaf dit geheim aan zijn mensen in het huis van God, en zij gaven die kennis door aan het uitverkoren volk.

18. Hirto zei: Om deze reden, O mijn beminden, zult u niet huwen met de Druks, het donkere volk dat in de grond wroet, opdat uw zaad niet bezoedeld wordt, en uw nakomelingen in de hel bij Anra'mainyus ondergaan.

19. Maar Anra'mainyus, de slechte schepper van het kwaad, ging naar de Druk-vrouwen; en hij sprak tegen ze op een duistere plaats, hij zei: U bezit de babawortel die razend maakt; breng het naar de witte mensen die op de duivenvleugels kwamen; breng het, en zij zullen ervan eten en dronken worden. En zodra de jonge mannen dronken zijn, gaat u naar ze toe, want zij zijn mijn geschenk.

20. Zo werd opnieuw de zonde geboren uit hen, die uit de Arc van Noe'chi kwamen; want de Druks gingen binnen waar zij dronken waren en zeiden: Opdat de blanke mensen en de gele mensen ons niet aanvallen, en ons zaad op de aarde vergaat, maak ons van vlees en been en bloed.

21. Hirto, de Heer God, keek in de duisternis, en omdat hij medelijden had, zei hij: Hiervoor zal ik Anra'mainyus een zware straf opleggen; zijn hoofd zal hangen van droefheid. Maar wat de l'hins betreft, die dronken waren, hen zal ik vergeven. En wat betreft de nieuwgeboren mensen, zij zullen het machtigst van alle volken in de hele wereld worden, omdat zij zowel uit de duisternis als het licht voortkomen. De duisternis in hen zal alle duisternis bestrijden; het licht dat in hen is zal vervolgens hun eigen duisternis overheersen. Maar wat de Druks betreft, zij zullen voor eeuwig in de duisternis onder gaan.

## HOOFDSTUK II

1. Shem had vele stammen, die zich vestigden aan de oevers van de zee bij Haventi en Gats; en de Heer (Hirto) woonde bij hen en sprak door de opperprofeet Tah (Tae), die een verslag maakte in steen, en hout, en stof van de woorden van de Heer, en die werden bewaard in de Valens (huis) van God (Hirto).
2. En toen Tah oud was, en stierf, gingen de gaven van de Heer over op Tah's zoon, die ook kracht bezat om de Stem te horen; en ook hij hield een verslag bij van de woorden van de Heer.
3. En vervolgens stierf hij, en zijn zoon volgde hem op dezelfde wijze op; en, vanwege deze waarheid, noemde de Heer hen allemaal met de heilige naam Tah, en deze volgorde ging gedurende honderd generaties door. En het geschiedde dat de l'hins het land wijd en zijd met steden bedekten; en toch doodden zij in al die tijd niets dat levend was geschapen om te ademen, op de aarde, of in het water, of in de lucht erboven.
4. In de begindagen van de l'hins sprak de Heer door de opperprofeet en hij zei: Als de inwoners van de ene stad of stam trouwen met die van een andere stad of stam, is het terecht dat de namen van de vader en de moeder aan de nakomelingen worden gegeven.
5. Maar de mensen verkeerden in duisternis in die dagen, en ze begrepen God niet. Zodoende, als gevolg hiervan, verbonden de inwoners de namen van de naburige stammen met elkaar. Dat wil zeggen, de ene stam zei: ut (tarwe); een andere stam zei tegen hetzelfde: yat; en weer een andere stam zei: wat; en een volgende: hoot, enzovoorts. Zo zeiden de latere generaties: utyatwathoot (tarwe), en dit werd de Yiha-taal genoemd; en zo groot was het aantal en de afmetingen van de gebezigde woorden, dat de geschriften van de oude profeten verloren gingen, omdat niemand ze kon begrijpen.
6. De Heer zei: Omdat ik de genealogie van mijn uitverkorenen in stand wilde houden, hebben jullie de wet toegepast op zaken die waardeloos zijn in mijn ogen. Jullie hebben een babbel opgebouwd (babel; dat wil zeggen bah'hah'i - uitg.), een toren van woorden, zodat jullie talen met elkaar verward zijn. Jullie trachtten de hemel te bereiken met een menigte van woorden, maar jullie bereidden voedsel voor hada (hades).
7. De Heer zei: Kom nu in murdhan (een geestelijke kring), en ik zal jullie verlossen. Zo gingen de mensen in halvemaanvorm zitten, en de Heer kwam tussen de horens en hij zei: Kijk, jullie zijn Tau 8), maar ik ben de S'ri (Geest). Mijn woord zal de hele wereld weerstaan.
8. Luister dan naar de geboden van God (Hautot). Omdat jullie een toren van woorden hebben gebouwd, zijn jullie verward. Maar ik kom niet in boosheid, maar om jullie te verlossen. Ook zal ik niet meer schrijven, of geschreven woorden onderwijzen, want ze zijn slechts dwaasheid, behalve voor de geleerden.
9. Door mondelinge woorden zal ik onderwijs geven, en jullie moeten het mij nazeggen. En dit zullen heilige woorden zijn tot aan het einde van de wereld.
10. Zo onderwees de Heer mondeling in de tempel, van aangezicht tot aangezicht met het volk, en zij leerden de woorden en de betekenis ervan.
11. En zij die het beste leerden, noemde de Heer Ritvij 9), want hij maakte hen tot leraren over de anderen. De Heer zei: Omdat jullie de taal van de Ouden hebben verward, zal ik jullie een nieuwe taal geven en die zal Vede zijn (volmaakt - uitg.), tegen al mijn vijanden; ook zal geen mens zich meer

bemoeien met de woorden die ik geef.

12. Hirto (de Heer) zei: Alleen de Heer uw God zult U liefhebben, met geheel uw ziel. Keer uw aangezicht af van de engelen die tot u komen; zij zijn de handlangers van Anra'mainyus.

13. Hirto zei: Hebt de zon lief, en de maan, en alle dingen op de aarde, want het zijn de gaven van de Heer. Wat is geest? Het vliegt weg; het is niets.

14. Sla de druja's (geesten) die voorspellen. Zij zijn niets dan leugens; zij zijn de handlangers van Anra'mainyus.

15. Leer te voorspellen door de zon, en de maan en de sterren. Zij vertellen geen leugens.

16. Daarop gaf de Heer de tekens van de zodiak (het paard, de koe, de leeuw, en de ram en de vogels) 10) die over de aarde heersen, en over de winden van de hemel en over de warmte en koude, en de zon, en de maan, en de sterren, en lente en zomer, en herfst en winter. Maar deze zaken zijn hier uit dit boek weggelaten, want ze zijn tot op deze dag bekend uit de geschiedenis van de stervelingen.

17. De Heer zegt op deze dag, het Kosmon tijdperk: Zie, O mens; in de tijd van Osiris deed ik, de Heer, vele filosofen opstaan op de aarde, en ik inspireerde hen om niet slechts de legenden van de Ouden te vervullen, maar ook om boeken te schrijven met meningsverschillen erin, teneinde de gedachten van de mens af te keren van het raadplegen van de huisgeesten. Op deze manier inspireerde ik de mens om te schrijven, te weten:

18. Met betrekking tot het ei, en ook Anra'mainyus, schijnt het dat dit nooit bewezen werd; ook zijn zij niet genoemd op gezag van Hirto, de Heer van de aarde. Het is redelijk om aan te nemen dat de Grote Geest de werelden verdeelde onder Zijn Goden en Heren; dat de aarde (Bhu) ten deel viel aan Hirto; terwijl de sterren, die ook werelden zijn als deze, ten deel vielen aan andere Heren en Goden. Maar wat de slechte Goden betreft, zoals Anra'mainyus, wie heeft er ooit een gezien?

19. Over Hirto, de Heer gesproken; ik heb hem zelf gezien, en ook duizenden andere oprechte profeten. Maar als de Heer sprak, ging het niet om dwaze verhalen, maar om de mens te leren hoe hij leven moest, opdat hij zelf gelukkig kon zijn en een heerlijkheid voor de Grote Geest. Noch hoorde ik de Heer ooit beweren dat hij meer was dan de geest van een van de aarde verrezen man. Naar mijn mening is de Heer daarom de kapitein over de aarde en over alle andere geesten. Maar om zelfs dit te weten is niet zozeer een goede waarheid als te weten hoe men rechtvaardig moet handelen.

20. Daarom zou de mens over alle dingen moeten leren, speciaal over datgene wat hij kan zien en horen, eerder nog dan over de geesten die hij niet kan aantonen, noch kan vinden als hij ze nodig heeft.



### HOOFDSTUK III

1. De Heer zei: Zoals een boer tarwe zaait op het ene veld, en rijst op een ander, en vlas op een volgend, zo laat ik, de Heer, de aarde bewonen door het zaad van de mensen. Geen wijs man zal zeggen: Deze dingen kwamen bij toeval; dat het zo gebeurde dat het ene volk zich vestigde in Jaffeth (China), een ander in Vindu (India), en weer een ander in Arabinya (Arabië). Zo betogen mijn vijanden, zegt de Heer. Zij bemerken geen wijsheid in mijn werk, dat hen toeschijnt maar een dag te beslaan, zij falen erin hun oordeel te verruimen over de duizenden jaren die volgens mijn plannen verlopen, en zo sluiten ze zich koppig af in onwetendheid en zeggen: Er is geen God.

2. Want ik voorzag de baan van de aarde, en dat ze zou worden onderworpen voor de glorie van de mensen; en in die vroege dagen verdeelde ik mijn legers met wijsheid.

3. Ik wees Ham aan als de grondslag voor de zwervende stammen van de aarde. En uit de stammen van Ham koos ik de vele kleuren van de mensen uit; waarmee ik voorbeschikte dat de naam Ham zou blijven als een levend getuigenis tot aan het einde van de wereld. Want ik voorzag dat de tijd moest komen waarin de naties zouden terugkijken naar de geschiedenissen van mijn volkeren, en ik stelde bepaalde woorden en tekenen in die in de latere tijden van de aarde tot een bewijs zouden zijn.

4. Uit alle kleuren (zwart, blank, geel, koperkleurig, rood en bruin) bestonden de stammen van Ham: niettemin waren zij l'hins (faithists), met platte nagels en korte armen, en zodanig als gewenst mocht worden om kennis te verwerven. En ik bracht hen naar een land met zandvlakten en verspreid liggende grazige weiden, waar slechts weinig inheemsen woonden; het donkere volk met het korte haar. Ook liet ik zelfs het haar op het hoofd van de mens niet weg zonder te voorzien in een getuigenis van mijn woord.

5. Wat de l'hins betreft, zorgde ik voor een getuigenis in alle delen van de aarde, met hun lange haar behoorden zij tot de stammen die Jehovih vereerden, zodat de mens uit het Kosmon tijdperk zou begrijpen dat het land van hun oorsprong niet boven water ligt.

6. Zie de veelsoortige (Yiha) taal van de stammen van Shem! Naast de stammen van Jaffeth bracht ik hen groot. En zie, deze laatsten gebruiken tot op deze dag een taal die ontleend is aan de taal van Pan. 11 )

7. Want aan de stammen van deze twee verschillende landen gaf ik mijn tien geboden en tien aanroepingen, niet om geschreven te worden, maar gesproken en geleerd van mond op oor, om heilig te zijn in de geschonken taal.

8. Waarin men zal bemerken dat dezelfde verhalen over het ei, en van de oorsprong van het kwaad in de wereld, niet door stervelingen overgebracht hadden kunnen worden. 12).

9. Want ik bewaarde voldoende van de taal van Pan in Jaffeth als bewijs om in latere jaren ontdekt te worden; om te laten zien dat, anders dan in Ham en Shem, een machtige natie een taal gedurende duizenden jaren zou kunnen behouden.

10. Want ik voorzag dat de filosofen zouden proberen te bewijzen dat talen van menselijke oorsprong zijn en dat ze zouden veranderen overeenkomstig de toename van kennis onder de mensen.

11. Zie, ik gaf geschriften aan al mijn mensen en gebod sommigen om trouw te blijven aan de tekst; en zo bewaarde ik het werk van mijn handen.

12. Tevoren al waren de stammen van Ham toegerust met kenmerken waardoor ze graag naar het

westen wilden trekken; en de stammen van Jaffeth en Shem met kenmerken waardoor ze liever in hun eigen landen wilden blijven. En de stammen van Guatama met kenmerken om graag oostwaarts te gaan. Maar ik stelde een grens voor de stammen van Guatama, opdat zij niet de oceaan in het oosten zouden bereiken. 13)

13. De Heer zei: Aangezien ik Ham heb bestemd om de barbaarse wereld over mij en mijn gezag te onderwijzen, maakte ik hen ook geschikt dat door hun zaad de mannen en vrouwen geen steil of kort haar zouden hebben, maar lang en gekruld, en rood en wit en bruin, waardoor in latere eeuwen de genealogie van de naties zou kunnen worden opgespoord. 14)

14. Nu lag, in het midden van de drie grote landen Jaffeth, Shem en Ham, de voornaamste plaats van de lhuans, waar zij een nieuwe staat stichtten; en de Heer noemde hen Parsi'ers 15) en dat betekent: strijdende faithists, omdat hij hen schiep om als schild te dienen, teneinde zijn uitverkorenen, de l'hins, te beschermens.

15. Het verschil tussen de lhuans en de Parsi'ers was, dat de lhuans bij en temidden van de l'hins woonden, maar de Parsi'ers woonden in een staat op zich zelf.

16. Niettemin waren ze allemaal van hetzelfde geslacht en bloed, halfbloeden van de l'hins en de inheemse Druks; en zij waren groot, en het meest met de tint van nieuw koper.

17. En omdat zij de gunstelingen waren van de Heer, gaf hij hen aparte wetten en gebod hen zich niet te vermengen met de Druks; en dat gebod hielden zij meer dan duizend jaar.

18. Maar, na verloop van tijd, werden de Parsi'ers verleid door de Druks, en ze raakten hun hoge standaard kwijt en werden kannibalen.

19. En de Heer stuurde de Ghans, aan wie hij zijn mondelinge teksten had overgedragen, op reis om zijn volk te zoeken; en kijk, tien stammen van het volk van de Heer waren zoek in de wildernis: en dit was het land van de Parsi'ers, en dat land was vol wilde geiten. Vandaar de naam: Land der Geiten.

20. En de verloren stammen, die geen vleeseters waren, zaten verlegen om voedsel; en zij zeiden: Kom, laten we van geitenmelk leven.

21. En zo leefden zij lange tijd, temden de geiten en hielden die in kudden. En zij doolden rond en voerden hun kudden met zich mee, en daarom noemden zij zichzelf Herderkoningen.

22. En de Heer keek met genoeg naar ze en zei: Zij, die zich Herderkoningen noemen, zullen dit land bezitten. Uit het zaad van dit volk zal ik machtige wonderen verrichten.

23. De Heer zei: Dat wat de mens kan ontdekken laat ik, de Heer, voor hem om te ontdekken; wat de mens niet heeft kunnen ontdekken, leerde ik, de Heer, hem.

24. Aan de Herderkoningen openbaarde ik hoe van huiden leer te maken; men had niet de bedoeling om deze ontdekking te doen. De Herderkoningen maakten zakken van leer waarin zij melk vervoerden en zo werd dat gekarnd; en zij maakten boter, hetgeen de eerste boter was die op deze wereld werd gemaakt.

#### HOOFDSTUK IV

1. God zei: Het l'hin-ras bewaarde ik vrij van het kwaad, als de grondslag van mijn licht, van waaruit ik de stammen der duisternis zou kunnen bereiken.

2. Want tevoren bepaalde ik niet de duisternis binnen te gaan om die te beslijden, maar er buiten te blijven en een voorbeeld van rechtvaardigheid te geven aan de mensen, om naar op te zien.
3. Ook regelde ik van het begin af dat mijn uitverkorenen niet zouden werken zonder het voorbeeld van steden en koninkrijken van gerechtigheid.
4. De slechte mens en de slechte priester, die onderdanen zijn van satan en zijn scharen, verblijven in het kwade, 16) en prediken gerechtigheid zonder een stad of koninkrijk als voorbeeld. Maar mijn uitverkorenen gaan hun eigen weg en bouwen hun steden, als een getuigenis van hun geloof in de Vader.
5. En zij brengen de volheid van mijn geboden in praktijk door te leven voor elkaar.
6. Tot hem die zegt: DIT IS VAN MIJ, heb ik niet gesproken. Tot hem die zegt: MIJN HUIS, MIJN LANDERIJEN, heb ik niet gesproken.
7. Want voorzover deze dingen hen toebehoren, behoren zulke mensen toe aan die dingen, en niet aan mij.
8. Ter verduidelijking van deze waarheid liet ik, apart van de wereldse mensen, de l'hins ontstaan, die mijn levende voorbeeld van rechtvaardigheid waren.
9. Denk echter niet dat de l'hins volmaakt waren in het mannelijke en vrouwelijke. Zij waren geen ontwikkeld ras, en ook niet rechtschapen vanwege hun eigen kennis.
10. Door de voortdurende aanwezigheid van mijn verheven engelen, werden zij aangespoord tot rechtschapenheid, en afgehouden van het kwade. Zij dienden als mijn vermaning voor de stammen van de Druks en de kannibalen die de hele aarde bedekten; en door de kracht van tekenen en wonderen en door geweldloosheid, bewaarde ik hen.
11. Want uit zichzelf ontwikkelt de mens zich slechts tot de macht van het kwade; daarom, O mens, zult u mijn gezag aanschouwen over de rassen der mensen, om rechtschapenheid en goede wil in praktijk te brengen.
12. En mijn voorbeelden bereikten de zielen van de barbaren, zodat ik hen in later eeuwen gereed kon maken om mijn stem te horen, en mijn geboden te begrijpen.
13. Want het is de volheid van het licht onder de mensen dat zij, zonder mijn aanwezigheid of die van mijn scharen, de deugd en de kennis zullen begrijpen om het op eigen gezag in praktijk te brengen. In die tijd zal men bemerken dat rechtvaardigheid, en vrede, en liefde voor elkaar de grondslag vormen voor het geluk van de geest, en het enige licht voor zijn verrijzenis.
14. De Heer zei: Denk niet dat ik tot een enkele natie kwam en de anderen in duisternis liet; ik kwam niet naar een enkele, maar naar alle windstreken van de aarde. Naargelang het op bepaalde tijden was vereist voor hen, zo hield ik mijn hand op hen, en zij volbrachten hetgeen vanaf het begin was ontworpen.
15. Het is niet de wil van Jehovih dat de mens voor eeuwig geleid zou worden omdat, waarachtig, zijn Heer het zegt; maar opdat de mens tenslotte het licht zal bezitten om, als ware het aangeboren, goede werken te doen, van zijn kindsheid af aan.
16. De Heer zei: Een leraar die alle dingen voor zijn leerling doet, offert die leerling tevens op; hij die zijn leerling verkeerd onderricht, zondigt tegen de Vader; hij die zijn leerling helemaal niets leert, is

medeplichtig aan het kwaad. Zo waakt de Here uw God over de mensen.

17. Zie, ik heb aangetoond dat mijn uitverkorenen zich ongedeerd kunnen handhaven temidden van de barbaren; en ook dat door onbeteugelde huwelijken een heilig volk al vlug verloren gaat temidden van barbaren.

18. Want de mens, die vreselijke conflicten aanschouwt, zou liever zonen met sterke armen en benen en listige hersenen wensen om moordenaarswerk te doen in overvloed; en in deze toestand heeft hij geen motief om te verrijzen in zachtmoedigheid en liefde, ter verheerlijking van de Geest.

19. Zodat ik, uw Heer, aan de latere generaties zou kunnen tonen, ten eerste, dat zonder mijn hand in het werk geen goeds en vrede had kunnen komen onder de mensen; en, ten tweede, dat slechts door een ras van l'hins als voorbeelden van mijn macht, via tekenen en wonderen de barbaren bereikt konden worden voor hun eigen bestwil.

20. Ik liet niet alleen de ruïnes van mijn steden achter, die geen poorten of ingang hadden, en huizen zonder toegangsdeuren, opdat u een bewijs zou hebben van het ras van de l'hins, maar ik heb u laten zien dat slechts door zulke methodes de barbaren tot een hogere evolutie aangezet konden worden.

21. Denk niet, O mens, dat ik de tijd niet voorzag waarin de mensen zich af zouden vragen of de Grote Geest ooit een Heer aanstelde over de aarde: en dat men zou zeggen: Hoor eens, er is geen Heer en geen God. want ik voorzag deze tijden, en zorgde van te voren dat er engelen naartoe gingen, om ten eerste de evolutie te tonen van de rassen der mensen vanuit de laagste duisternis; en ten tweede, dat de oorzaak van de evolutie van de Grote Geest afkomstig is, en dat die leidt naar gerechtigheid; maar alleen door de Heer, uw God.

22. Want ik liet genoeg stammen over tot op deze dag, die in duisternis leven, zelfs kannibalen, als een bewijs dat zij uit zichzelf niets bezitten om een verlangen naar ontplooiing tot kennis teweeg te brengen, en tot vrede, en werkzaamheid, en liefde, en goede werken voor elkaar.

23. Zal men niet zeggen: Een volk werd verheven als gevolg van de aanwezigheid van zijn buurman, en dat zonder een Heer of God, en de hemelse engelen.

24. Kijk eens, ik heb wilden aan uw voordeur overgelaten, en u verheft hen niet, maar vernietigt ze. Hetgeen u laat zien dat zelfs uw wijste en hoogste geleerden geen kracht tot verrijzenis bezitten. 17) Ook heb ik geen enkele weg opengelaten voor de verrijzenis van de barbaren, behalve door het voorbeeld van de faithists (l'hins), die gerechtigheid en wonderen in praktijk zullen brengen.

25. En zij, die deze dingen willen volbrengen, zullen opstaan en zij zullen slagen; en vanwege hun succes zullen zij ook een bewijs zijn van het l'hin-ras, waarin ik de basis legde voor de verlossing van de hele aarde

## HOOFDSTUK V

1. Zo vestigde de Heer de vijf volkeren die gered waren uit Pan; en hij gebood hen om woorden uit de taal van Pan te bewaren, in hun verschillende landen, en dus bewaarden zij die, vele daarvan bestaan tot op deze dag. 18)
2. Hier volgt dan, wat er van deze l'hins geworden is, te weten:
3. Zij die naar Guatama kwamen, overleefden 21.000 jaar, en raakten daarna uitgestorven.
4. Zij die naar Jaffeth kwamen, bleven 21.000 jaar bestaan, en stierven toen uit.
5. Zij die naar Shem kwamen, overleefden 12.000 jaar, en daarna verdwenen zij door vermenging.
6. Zij die naar Ham kwamen, overleefden 21.000 jaar en verdwenen daarna door vermenging.
7. Degenen die in Guatama woonden, kwamen tot duizend grote steden, en drieduizend kleine steden, en zij waren met meer dan vier miljoen zielen. En nooit hadden zij een of andere koning of koningin, of andere heerser, behalve de Heer, die hen bijstand verleende door middel van de "stadsvaders". En zij hielden tot het laatst aan hun heilige naam van Guatama vast; maar de lhuans noemden hen Oech'lo'pan en dat betekent: volk van een andere wereld. (continent - uitg. 19).
8. En na verloop van tijd verminderden zij, en wensten niet te trouwen. En er kwam een grote duisternis (ocgokok) over de aarde, met omlaagvallend as, en hitte, en koorts; en zo nam de Heer hen op in de hemel. 20).
9. Degenen die in Jaffeth woonden, bouwden tweeduizend grote steden en zeventuizend kleine en zij waren met meer dan acht miljoen zielen. En zij hadden geen koning en dienden alleen de Heer. En zij hielden vast aan de naam Jaf-fa, tot het laatst; maar de lhuans noemden hen Tua Git, en dat betekent: volk van het geestelijk licht.
10. En er kwam a'ji op de aarde, en het sloeg hen met onvruchtbaarheid, en zij brachten geen afstammelingen meer voort; dus bracht de Heer hen thuis.
11. Degenen die in Shem woonden, bouwden zeshonderd grote steden en ze waren met meer dan twee miljoen zielen. Ook hadden zij geen enkele koning, maar ze dienden de Heer door middel van de stadsvaders. En zij behielden tot het laatst hun naam Shem; maar de lhuans noemden hen Sri-vede-iyi, en dat betekent: volk van het ware licht, vrouwachtig. En er kwam onvruchtbaarheid over hen en zij verdwenen, als een waterdruppel in het zonlicht, en niemand wist wanneer zij ophielden te bestaan.
12. Maar in de hoop hun zaad voor de Heer te bewaren, huwden velen van hen met de lhuans; maar hun kinderen werden ook lhuans, noch hadden zij het zijden haar, noch de muzikale stemmen van de l'hins, en ook niet het licht van de hogere hemelen.
13. Zij die in Ham woonden, kwamen tot twaalfhonderd grote steden, en drieduizend kleine steden en zij waren met meer dan vier miljoen zielen. Maar omdat zij van gemengde kleuren waren, werden zij niet onvruchtbaar. Maar zij overtraden de wet van God meer dan alle andere faithists omdat zij warmbloedig waren; en zij vermengden zich zeer met de lhuans. En zij hadden geen koningen of koninginnen en dienden slechts de Heer, door middel van de stadsvaders. En zij behielden de naam Ham tot op het laatst, toen zij eindigden te bestaan als een apart volk, vanwege hun vermenging met de lhuans.

14. De stammen die in de twee schepen naar het noordelijke land (Japan) gingen, daarvan kon niemand de grens trekken na zo'n duizend jaar, tussen hen en de Ihuans, want zij vermengden zich met hen en raakten verloren als I'hins. Niettemin brachten zij de barbaren tot wijsheid en vrede.

## HOOFDSTUK VI

1. God zei: Ten tijde van Osiris zorgde uw Heer voor het licht en de kennis onder de l'hins, zodat het kon opgaan in de nieuwe rassen, de Ghans en de lhuans. Deze grondslag werd door de Heer en zijn engelen gelegd.
2. Voor die tijd konden de l'hins de barbaren niet inspireren tot het vervaardigen van leer en kleding; noch konden zij hen bewegen tot werkzaamheid van enige aard op de weg naar deugd en vrede.
3. De Heer voorzag in orakelhuizen voor de bewoners van de aarde, waarin de Heer rechtstreeks kon spreken met de stervelingen; door middel van zijn engelen, voor dit doel gekozen, onderwees de Heer op die manier de stervelingen.
4. Hen overredend tot bedrijvigheid, en vrede en rechtvaardigheid, op de wijze van de l'hins.
5. Hen lerend van de sterren en de zon en de maan, hen tonend hoe ze de tijden en seizoenen van de aarde moesten ontdekken.
6. Hen inspirerend de sterren te observeren en namen te geven die tot op deze dag bewaard zijn gebleven.
7. Ik heb bakens opgericht, zegt de Heer. Wat ik doe, kan de mens niet doen. Ik verhef de barbaar, op mijn bevel geeft hij zijn wrede praktijken op.
8. Ik roep hem toe de sterren te observeren en hij luistert naar mijn stem.
9. Luister eens, jullie allemaal, die zeggen dat er geen Heer bestaat, ik liet een overblijfsel van de barbaren na. Ga het eens proberen. Laat hen, die vinden dat de oorzaak van de vooruitgang van de mensheid uit de aarde voortkomt, de barbaren verheffen.
10. Ik zeg tegen de mens: Ga spreken met de geesten der doden en de mens doet het. Ik zeg: Stop met die aanbidding, en kniel neer voor de sterren, en de mens doet het.
11. Jehovih zegt: Mijn Heer, Mijn God, ga eropuit; breng de mens tot één ding op een dag, en laat hem dat aanbidden. En morgen brengt u hem tot iets anders, en laat hem dat aanbidden. Want de mens zal neerknielen voor alles en het aanbidden op de aarde. Door ze uit te proberen zal de mens ze kennen. Want op de dag van Mijn heerlijkheid, Kosmon, zal de mens alle te aanbidden dingen opzij zetten, behalve Mij, zijn Schepper.
12. De Heer God zei: Door eerwaardige talenten kan de mens worden verheven. Net als bij grote geleerdheid zal de mens het niet nastreven voordat hij het eerst aanbidt.
13. In de tijd van Osiris noemde de Heer de sterren aan de hemel naar de legendarische namen van Goden en Heren. En de Heer onderwees niet dat de mens hen zou aanbidden, maar dat hij hun glorie en majesteit in het firmament te weten zou komen.
14. Maar de mens vergat de Schepper vanwege de wonderbaarlijkheid van Zijn werken. Zelfs tot op deze dag neigt de mens ertoe de dingen die gezien worden als gegrond en echt te beschouwen, en de Almacht die onzichtbaar is, te verwerpen.
15. Dit was het gebod van God (Osiris), want de mens moest zowel de stoffelijke als de geestelijke dingen te weten komen. En ik, de Heer, voerde de geesten der doden weg en liet niet toe dat mensen

en engelen met elkaar spraken. Want tot dan toe hadden zij dit gedaan, en zo hadden ze beiden de hogere hemelen verworpen.

16. Jehovih zegt: Het is niet de bedoeling van Mijn hemelen dat de geesten der doden eeuwig op de aarde blijven en zich bezighouden met sterfelijke dienstbaarheid en praktijken.

17. Zie, de weg van Mijn koninkrijk gaat omhoog; eerder nog zal de mens op de aarde trachten op te stijgen, dan dat de engelen uit de hemel omlaag gaan.

18. Daarom voerde de Heer de geesten van de doden weg, en hij veranderde het verstand van de mens opdat die de heerlijkheden van de lagere koninkrijken (corpor) te weten kon komen.

19. En de mens kwam tot grote geleerdheid; zowel van de zon, maan en sterren, als van al de dingen op het oppervlak van de aarde.

20. De Heer zei: Deze tekenen heb ik aan de mens gegeven, opdat hij de tijdperken van zijn Schepper zou kunnen begrijpen. Wanneer geestelijk onderzoek voorop staat bij de mensen, gaan zij niet vooruit in wetenschap, of in kunst, of in uitvindingen die tot de aarde behoren. Maar als de mens ontdaan wordt van geestelijk streven, gaat hij verder in stoffelijke kennis, en uitvindingen en onderzoekingen.

21. Deze tekenen voorspellen de veranderingen die aan de stervelingen worden voltrokken door de hand van de Almachtige, door middel van Zijn Goden en Heren.

22. God zei: Zie, ik verhief grote koningen en koninginnen op de aarde; en ik gaf hen praal, en ritens en ceremoniën, op de manier van de hemelse dingen. En dit maakte ik tot een streven van de menigte, zodat zij zouden leren zichzelf te voorzien van de weelde van alle geschapen dingen.

23. Want ik wenste niet dat de mens geestelijk van aard zou worden voordat de aarde en alle soorten wilde dieren en slangen waren bedwongen. Anders was de mens afgedaald in onmacht, en mislukt op de aarde.

24. Deze bewijzen heb ik voor u achtergelaten tot op deze dag; dat de geestelijke mens ertoe neigt zich op te sluiten in afzondering en gebed; maar dat de Osiriërs 31) manhaftig voortgaan met werken.

25. De Heer stelde wederzijdse afhankelijkheid in tussen de koningen en koninginnen van die dagen. En dit was de manier waarop:

26. Het centrale koninkrijk werd het zonnekoninkrijk genoemd, en de anderen werden vazallen genoemd. En de opperheerser heette DE ZONNEKONING, of KONING van de ZON.

27. En de koning hield een observatorium in stand, om de tijden en seizoenen te bepalen van de zon, maan, aarde en sterren. De naam van zo'n observatorium was: TEMPEL van de STERREN (OKE'I'GIT'HI).

28. De Heer zei tegen de mens: Bouw een kamer voor God in de tempel van de sterren.

29. En dus bouwde de mens die. En de Heer koos zieners uit, één voor iedere STERRENKAMER; en de ziener zat daarin, met een tafel voor zich waarop zand was uitgestrooid. En de Heer schreef in het zand, met zijn vingers, de wetten van hemel en aarde.

30. Zo gaf God aan de mens de namen van de sterren, en hun seizoenen; en de seizoenen van de zon en de maan en de aarde.



31. En de ziener gaf het aan de koning; en de koning maakte het woord ervan bekend. En God gaf de mens heilige dagen, voor feesten en riten en ceremoniën; overeenkomstig de tijden van de maan en de sterren gaf hij ze.

32 En de koning liet volgens Gods gebod de mensen naar de sterren en de maan en de zon kijken, zodat zij de heilige dagen zouden weten.

33. De Heer zei: Ik heb dagen bestemd om te planten en dagen om te oogsten, en dagen voor het uitvaren van de schepen, en dagen voor het mannelijke en het vrouwelijke. Door middel van de sterren aan het firmament, en door de maansveranderingen, moet de mens mijn tijden en seizoenen leren kennen.

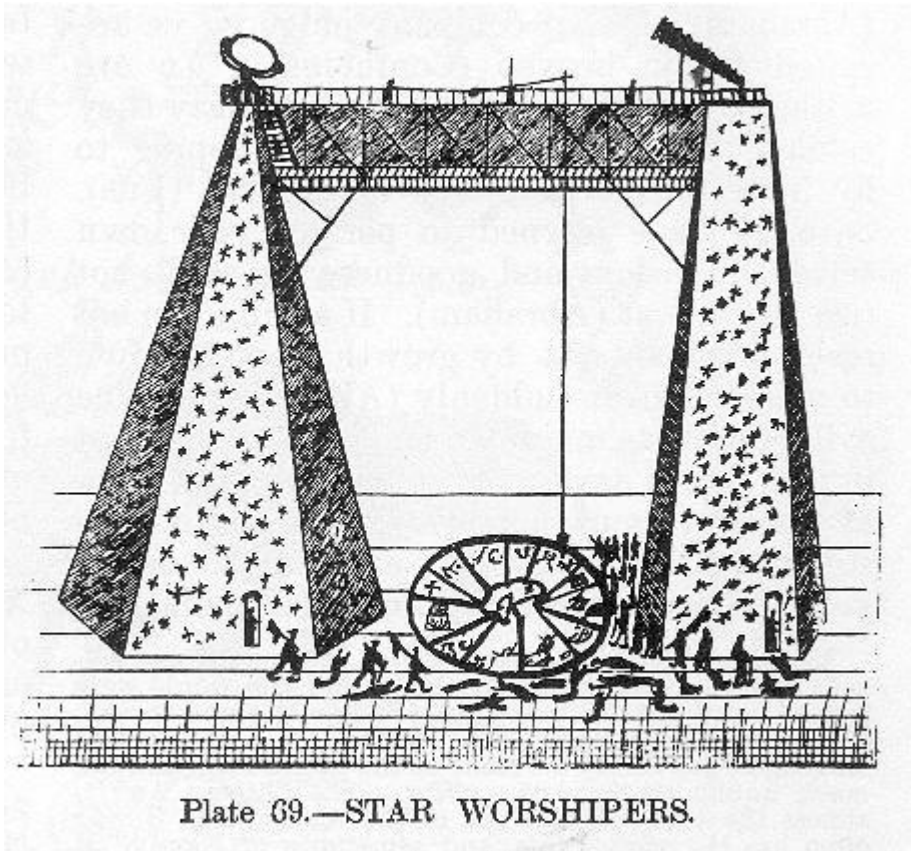

Afb.8 In Oahspe.Boek. STERAANBIDDERS, zie boek van Saphah, afb72.

34. Zo begon de mens te leren van de sterren en de maan en de zon, om zich te vergewissen van Gods wil.

35. En nergens op de hele wereld gedijde de mens in de Osirische filosofie, zoals in Parsi'e en in Jaffeth (China), en het voornaamste van allen waren de Herderkoningen.



## HOOFDSTUK VII

1. Groot werd de wijsheid van de mens in die dagen, en zijn macht en glorie waren groter dan het ooit op de hele wereld geweest was. Hij vestigde machtige koninkrijken en onderkoninkrijken, in de landen van Jaffeth, en Shem, en Parsi'e, en Arabin'ya.
2. Hij muntte uit in het bouwen van tempels en paleizen; en in alle soorten uitvindingen; in het vervaardigen van linnen en zijde, en wol en mooi leer; in het schrijven van boeken en tabletten; in wiskunde; in wetten en wisselwerkingen; in navigatie en in binnenlandse reizen; in het maken van thermometers en barometers, en magnetische kompassen, en telescopen en microscopen, in scheikunde en plantkunde.
3. De geleerden in die dagen kenden werkelijk de geheimen van hemel en aarde.
4. En de mens bleef God en zijn Heren niet langer dankbaar; maar hij werd verwaand, en zei:
5. De Goden zijn dwazen! Alle dingen komen uit de natuur, en door de groei. De mens was wijs geworden, ondanks God en zijn Heren. Alle dingen evolueren naar een hogere toestand; het is de natuurlijke orde. Ook is er geen Al Persoon, Jehovih! Hij is leegte, zoals de wind.
6. En God zag de eigendunk van de mens en hij zei: Kijk, hij die ik verheven heb, keert zich tegen mij. Nu zal ik mij werkelijk voor een tijd verwijderen van de mens, opdat hij wijsheid zal kunnen opdoen. Zie, de mens zal ook ontdekken dat vele van zijn medemensen die hij verheft, zich tegen hemzelf keren.
7. Dus verliet de Heer de sterrenkamers; en kijk, de plaatsen werden opgevuld door de geesten van de pasgestorvenen, die niets wisten van de hemelen daarboven, noch van het pad van de Almachtige.
8. En de mens ondervroeg hen: Luister, u bent nu een geest! Vertel me eens, is daar de een of andere God, of Heer, of Jehovih?
9. En de geesten, die de mens wilden vleien, en bovendien niets wisten van de hemelse koninkrijken, antwoordden en zeiden: Nee, er is geen God of Heer of Jehovih, de Al Persoon!
10. Dus vaardigden de koningen bevelschriften uit en verboden het volk om nog langer God, of de Heer, of Jehovih te aanbidden!
11. Maar wee het oordeel van koningen en koninginnen. De mens, die een aangeboren verering in zijn ziel bezit, hield inderdaad op met God en zijn Heren te aanbidden, en zelfs Jehovih; maar, in plaats daarvan begon hij de sterren te vereren.
12. De geesten die zich in de tempels openbaarden, gaven aan de ene ziener deze raad, en aan een andere die raad; want zij bezaten weinig kennis, en ze waren totaal niet georganiseerd.
13. Weldra trokken de koningen dus ten oorlog tegen elkaar. Er volgde anarchie en de mens ging al de luister vernietigen die hij gemaakt had.
14. Na drieduizend jaar ging de mens zodoende weer in duisternis ten onder; geraakte opnieuw onder de bezetenheid van druja's, en hij werd weer een barbaar.

**Einde van het Vijfde Boek van de Vijf Heren.**

## OPMERKINGEN VAN DE UITGEVER. (AM. UITG. 1882)

- 1) In de Engelse vertalingen van de Vedische geschriften wordt de naam van deze God net zo gespeld: Daveas. Kwaadaardige mensen worden ook gekenmerkt als daveas - uitg.
- 2) De meeste vertolkers van de Hindoe-schriften spellen deze naam als: Daevas. Zoals de inheemsden het uitspreken, klinkt het eerder als Dah-we-oz, maar is het identiek aan de Daveas van de oude Vedes - uitg.
- 3) Zodiak wordt soms genoemd: de tekenen der seizoenen. De Osirische godsdienst was er echt op gericht de aandacht van de mens te keren naar de macht en grootsheid van de stoffelijke werelden. Met andere woorden: het werk van de God Osiris bestond eruit de stervelingen af te leiden van het aanbidden van afgoden, en hen tot geleerden te maken. Veel later, zo'n vijf of zesduizend jaar, zal men zien dat zelfs Osiris tot een afgod werd, aanbeden als de zon. Zie Boek van Saphah - uitg.
- 4) Zie Saphah. De woorden 'koeien en paarden, of merries en stieren' in de Vedische schrifturen, verwijzen niet naar dieren, maar naar sterrengroepen in verband met hun macht over het mannelijke en vrouwelijke, of liever nog: positieve en negatieve krachten. Op sommige van de astrologische kaarten in Opper-Tibet, worden de sterrengroepen nog altijd aangeduid met dierlijke omtrekken. In onze Europese almanakken is de centrale figuur een man; op de Chinese en Indiase geheime tabletten is het de zon. De zon was ook de centrale figuur van de zodiak bij de Egyptenaren en oude Hebreeën. In de tijd dat Ezra de huidige joodse bijbel samenstelde, werd de Grote Geest, Jehovih, geschrapt en de uitdrukking God kwam ervoor in de plaats, omdat de God een verheven man in de hemel voorstelde. Vanaf Ezra's tijd tot aan vandaag omringt de zodiak de gestalte van een man, het symbool van God en de seizoenen van zijn manifestaties. De mens zou gemakkelijk in deze val lopen: als de zon in een bepaald seizoen de vis laat kuitschieten, en de mannelijke en vrouwelijke dieren laat samenkomen, is de zon dan niet de Schepper? En om verder te redeneren, bevindt zich achter die zon dan geen Grote Man? Osiris werd naar de aarde gezonden om de stoffelijke hersenen van de mens te ontwikkelen; en tot het einde der tijden zal hij blijven bestaan als de God van de natuurfilosofie, zoals die term begrepen wordt. Apollo's zending bestond er allereerst uit om een goed geschapen fysiek ras te ontwikkelen, de Ghans, en dus moest hij vooraf gaan aan Osiris. De namen van veel sterren en van de meeste tekens van de zodiak zijn dezelfde die door de God Osiris gegeven werden, meer dan 10.000 jaar geleden.
- 5) Fichtus van Haak doelt op een periode van 21.000 jaar, zoals men kan zien op een andere plaats, als er grote veranderingen op aarde plaatshebben. Ook verwijst het naar een gemiddelde positie van de poolster. En ook heeft dezelfde term betrekking op bepaalde afstanden van de zon, waar de planeten in omloop zijn. Met deze regel berekenen de astronomen tot op vandaag de plaats waar een planeet waarschijnlijk kan worden ontdekt. De tempelruïnes in India en Oost-Iran geven de indruk dat de astronomen ten tijde van de bouw daarvan bijna net zoveel van de hemel afwisten als wij vandaag weten. Zo'n 5000 jaar later werden deze dingen in Egypte onderwezen, toen de eerste piramides gebouwd werden. Overeenkomstig de regels van de profetie, kwamen deze astronomische verlangens iedere 11.000, 6000 en 5000 jaar tot de mens. Zie Boek van Profetie - uitg.
- 6) De student dient niet te vergeten dat de klank "Ah", de vervanging voor "Oh", een woord aards maakt dat aanvankelijk hemels was, Assyria, Aysyria, Aysiria en Assyria zijn synonieme woorden. Zie Saphah, tablet Se'moin, met de bijbehorende beschrijving - uitg.
- 7) De Hindoe's, net als de joden, noemen zich het uitverkoren volk. We ontdekken nu de noodzaak om de Arische Geschriften aan de stervelingen te geven. Er moest iets zijn om hen los te trekken van de omgang met de huis- of familiegeesten. - uitg.

8) Een halvemaaan wordt dikwijls vergeleken met de horens van een stier. Heel waarschijnlijk vond het woord Taurus zijn oorsprong zoals hier beschreven wordt, Taw en Tawri betekent stier in de Yi-ha taal. Het woord uit later tijd betekent 'kracht', of stierachtig. De wetten die verstrekt werden in de geestelijke kring werden 'bullen' of Tau genoemd. Taurus, kracht, manifesteert zich speciaal in het scheppend element, in een bepaald seizoen van het jaar, zoals dat bij dieren naar voren komt. Ook bekend uit de tekens van de Zodiak of dierenriem. Vandaar de "pauselijke bul". - uitg.

9) Het woord ritueel, in het Nederlands, kan herleid worden tot ritvij, het tegenwoordige Sanskriet woord voor priester, of leraar van heilige dingen. Bijna alle Hebreeuwse woorden behoren tot de mythische Toren van Babel, en de spraakverwarring die overeenkomt met Yiha en de daarvan afstammende taal, het Sanskriet. In het Nederlands kennen we 'babbelen', een echt gesproken Sanskriet woord.- uitg.

10) Zie tabletten in Saphah.

11) De beide talen zijn precies het tegenovergestelde in constructie; de een is eenlettergrepig en de ander is een wonderlijk samenstel van lettergrepen, soms wel zo'n dertig of veertig voor één woord. Let op het volgende: Vahhomvokwijomyissitivyubuyhhomavashstbahhyodahuittayaivi, voor het woord FIRMAMENT. uitg.

12) Dezelfde legende komt voor in China, met betrekking tot het ei en de oorsprong van het kwaad; het enige verschil is de naam die satan betekent, of slang. 'Hiss' of 'h'ce' is Chinees voor slang. Dit is een woord uit de taal van Pan, dat wat de slang zegt; maar als "AH" spreekt, weten we dat "ah" aarde betekent. In de Ezra-bijbel sprak de slang tot Eva, dat wil zeggen, de aarde sprak; of in gewoon Nederlands, het vlees verleidde de geest. In de Hindoe-geschriften verleidde het eerste ras, de Asu, het blanke volk met de vleugels. Zou een van beide landen de legende van de ander overgenomen hebben, dan waren de talen overeengekomen. In de Chinese versie wordt niet verwezen naar de Toren van Babel (babbeltalen). Waarom niet? Heel beslist omdat er in dat land geen spraakverwarring voorkwam. - uitg.

13) De heuvelbouwers kwamen uit het westen maar ze trokken nooit zover als tot de Atlantische Oceaan. De Chinezen en Indiërs blijven graag in eigen land. Het Hebreeuwse ras trok altijd in westelijke richting. - uitg.

14) Waar er, zoals hier, verwezen wordt naar witte mensen, betekent dat niet hetzelfde als wanneer men ze in Engeland en Amerika witte mensen (blanken) noemt; maar werkelijk wit, ook met witte haren. Dezelfde opmerking geldt voor gele mensen. - uitg.

15) Dit zou het begin van de Perzen op ongeveer dertienduizend jaar geleden stellen. Dezelfde stam werd in andere landen Parsees genoemd. Parsees betekent: verdedigers van het geloof; maar het moet worden uitgesproken als Par'ra'sees. In woorden als parasol en parachute, die we in onze taal hebben overgenomen, betekent 'para' verdediging of schild. Het is waarschijnlijk dat de Parsi'e zodanig onder invloed stonden van de l'hins, het heilige volk, dat zij slechts ten oorlog trokken uit zelfverdediging. - uitg.

16) Dat wil zeggen, bij de wereldse mensen. De brahmanen, boeddisten, christenen en mohammedanen vallen allemaal onder deze noemer. Bij geen van hen vindt men een enkele stad of natie als een voorbeeld voor het vrij zijn van zonde. Ze prediken liefde en vrede en goeddoen aan anderen zoals ze het zelf graag zouden hebben; hun buurman lief te hebben als zichzelf; maar bij geen van hen ziet men zelfs maar het kleinste dorp dat die levenswijze in praktijk brengt; daarom zijn ze vals in hun belijdenissen. Vandaar dat van hun inspiratie gezegd wordt dat die van satan is, de prins van het kwaad. Hun bevestiging van onmacht om hun leerstellingen in praktijk te brengen,

bewijst alleen maar hun bezeten zijn van de wereld. - uitg.

17) Het is een bloot feit voor elk intelligent mens dat de oorspronkelijke bewoners van alle landen nooit tot de zogenaamde beschaving zijn gebracht, maar slechts zijn uitgeroeid. De Amerikanen hebben de Algonquins bijna uitgeroeid, en de Engelsen waren ijverig bezig de inboorlingen van Australië en andere eilanden uit te roeien. Onder de term "wonder" wordt verstaan: geestelijke manifestaties. - uitg.

18) Veel Japanse, Chinese, Oost-Indische, Midden-Amerikaanse, Algonquin en Foenicische woorden zijn nagenoeg gelijk in klank en betekenis, speciaal als ze worden uitgesproken door de ongeletterde. De klank "An", scherp, speelt een opvallende rol. - uitg.

19) De Noord-Amerikaanse Indianen kennen nog altijd een legende over de heuvelbouwers, waarin verteld wordt dat het mensen waren uit een andere wereld die lange tijd op aarde woonden, om hen (de Indianen) over de Grote Geest te leren, en over het Zomerland in de hemel. - uitg.

20) Zie Boek van Ben.

21) Iedereen die materialistisch is of stoffelijke kennis najaagt. (En de zon is de centrale figuur, of de Allerhoogste - uitg.

## **BOEK VAN FRAGAPATTI, DE ZOON VAN JEHOVIH**

### HOOFDSTUK I

1. In Horub, een etherische wereld aan de grenzen van Aza, in de processie van Sayutivi, Cnod en Gorce, een gewest van licht van tienduizend aardse jaren en honderd avondsterren, regeerde duizend jaar lang Fragapatti, de Oriaanse hoofdman van Obsod en Goomatchala; hij was God van Varit, God van Lunitzi en Witchka, en Schleinaka, en Dows, dertigduizend jaar lang; Opzichter over Gies, over de weg en het pad van Fetisi, en Mark, zeventigduizend jaar; Prim van Vaga, Tsein, Loo- Gaab en Zaan, veertigduizend jaar.

2. Fragapatti zei: Tot mij sprak Jehovih in de Raad van Obsod, de hoofdstad van Horub, waar mijn miljoen Goden zich bevonden, onze troon zelf een boog van licht, en daar kwam vanuit de troon van de Almachtige een groter licht, volmaakt stralend, en daarbij de Weergaloze Stem. Jehovih sprak:

3. Mijn Zoon, Mijn Zoon! Ga naar de rode ster, de aarde. Zij komt op uw pad; haar mantel is rood van menselijk bloed!

4. Fragapatti zei: De Vader zegt: De rode ster komt deze kant op: haar mantel is rood van menselijk bloed!

5. De Goden en Godinnen wendden zich tot hun tabellen, om de tijd te noteren; en nu ging het gerucht snel naar de miljoenen oren: De rode ster! De aarde! Herinner je, dat was de kleine ster waar Sethantes de mens rechtop deed staan, nu zo'n 60.000 jaar geleden. En Aph verbrijzelde haar

wanden, en snoeide haar tot in de ziel.

6. En daarna onderzochten zij de geschiedenis van de aarde, deze Goden en Godinnen; zij stelden haar baan vast om precies te weten wanneer zij voorbij zou komen; en zij ontdekten dat haar dageraad van dan vijf jaar en vijftig dagen zou bedragen, haar tijd om de Arc van Aza over te steken. En tot nu toe zwierf ze op een afstand van tweehonderd jaar.

7. Fragapatti zei: Aangezien dit plotselinge licht zo lang van tevoren een aankondiging gegeven heeft, is er een groots werk op komst. Laat mijn snelle boodschappers komen; ik wil met hen spreken.

8. Toen leidden de maarschalken de snelle boodschappers binnen en ze groetten, voor de troon van Jehovih.

9. Fragapatti zei: Autevat, mijn zoon, het Al Licht kwam over mij, en Het zei: Mijn Zoon, ga naar de rode ster, de aarde, haar mantel is rood van vergankelijk bloed! Nu, in haar tijd, bevindt ze zich meer dan tweehonderd jaar buiten de grenzen van Horub. Daarom riep ik u en uw begeleiders. Hoelang zal het u kosten om erheen te gaan en de aarde en haar hemelen te inspecteren, en hier terug te keren?

10. Autevat, die veel ervaring bezat in zulke zaken, zei: In aardse tijd, veertig dagen. Fragapatti zei: Hoeveel begeleiders hebt u nodig voor zo'n grote afstand? En Autevat zei: Twintigduizend.

11. Fragapatti zei: Zorg dan voor al wat u nodig hebt, en vertrek meteen. En als u zult ontdekken dat de bewoners van de aarde geschikt zijn voor heilige getuigenissen, draag dan de God of de Heren op om loo'is te sturen teneinde een erfgenaam groot te brengen voor Jehovih's koninkrijk.

12. Autevat antwoordde: Uw wil en die van Jehovih zullen geschieden. En, na gepaste groet, trokken hij en zijn begeleiders zich terug en toen ze in Got-wawa kwamen, bestelden ze een pijschip van twintigduizend standaardmaten. Binnen twee dagen werd het voltooid, en in die tijd had Autevat zijn begeleiders gekozen. En zo vertrok hij, snel als een lichtstraal, Autevat met zijn begeleiders, naar de rode ster, de aarde. Om te zien wat er gaande was, dat een God die zo ver weg was als Fragapatti, van het vloeien van menselijk bloed kon weten en aanvoelen!

13. Want zodanig is de totale volmaaktheid van Jehovih's Zoons en Dochters. Zelfs stervelingen kunnen dingen bespeuren die op kleine afstand zijn; maar Jehovih's verheven Goden voelen de adem van de sterren, en weten wanneer zij in verwarring zijn.

## HOOFDSTUK II

1. Fragapatti en de Raad werden zeer in beslag genomen door de Sortiv van een Oriaanse Arc, waar doorheen de falanx van Inihab en haar stelsel zich iedere duizend jaar beweegt; een etherische streek waar de ster Unhowitchata werd ontbonden, zo'n twintig dagen geleden, en waarbij dertig miljard gebonden geesten, die verwickeld waren in de vergankelijkheid, werden afgesneden door het hoofd Avaia en zijn scharen van etherische Goden die grotendeels gesteund hadden op de inwoners van Ful, een lusthof van Horub, in Fragapatti's gebieden.

2. En Avaia had de uiteengerukte scharen ondergebracht bij de Sortiv, waar het licht fel op hen viel; en om die menigte uit te dunnen, berekenden de Goden dat er meer hulp nodig zou zijn dan voorhanden was. Om dit te verhelpen gingen Fragapatti's scharen de ji'ay-velden van Uth uitbreiden en verlaagden zij de graad om geschikt te worden voor de geesten der duisternis die gered waren van Unhowitchata, een vruchtbare wereld die onvolkomen menselijke zielen voortbracht, te overvloedig om van kwaliteit te zijn.

3. En Inihab stond op het punt de Arc van Sortiv te passeren, met haar honderd sterren, vele van hen groter dan de aarde, naar zeventig daarvan zouden indien nodig de bewoners van Horub gaan als verlossende Goden en Godinnen, want de dageraden van dan kwamen over hen. Om dit allemaal te verdelen, hadden Fragapatti en zijn Raad van miljoenen werk te doen, zodat de toestand van de aarde en haar hemelen hen niet al te zeer bedrukte.

4. Maar binnen de tijd van veertig dagen, of in een periode die op de aarde veertig dagen zou zijn, keerden Autevat en zijn begeleiders, twintigduizend in getal, met het vuurpijlschip van de aarde en haar hemelen terug, en ze spoedden zich tot dichtbij Obsod, waar de maarschalken hen ontvingen en hen aankondigden bij de Raad. Fragapatti zei: Laat Autevat en zijn begeleiders naderen tot de troon.

5. En Autevat ging naar binnen, groette en stond voor het hoofd, Fragapatti. Autevat zei: In Jehovih's Naam, en door Zijn macht en wijsheid, ben ik hier om over de rode ster en haar hemelen bekend te maken: Ten eerste:

6. Het is drieduizend en honderd jaren geleden sinds de grote Osiris het zaad uitstrooide van de verstandscultuur temidden van de stervelingen, en het was uitgegroeid tot een reus, en tot een zeer genadeloze tiran. Om te weten waarover ik spreek, gaven God en zijn Heren, O Fragapatti, om u te eren, mij hun woord en zij openden de bibliotheken van hun hemelen, en begeleidden mij rondom de aarde, naar alle naties, stammen en zwervenden. De God van de aarde zei tegen mij:

7. Groeten aan Fragapatti, in de Naam van de Vader! En aan u, zijn Zoon! Brengt u hem en zijn Raad in Horub dit verslag. Want ik sta machteloos met mijn Heren en scharen tegen een dergelijke overmacht.

8. God zei: Sinds de tijd dat de grote Osiris opsteeg naar zijn etherische rijk, bracht onze hemel overvloedige oogsten op gedurende 1500 jaren. En God en Heren volgden elkaar in regelmatige orde op voor iedere dan die over de aarde kwam.

9. Maar daarna kwam er verandering, want de a'ji-velden trokken zich nauw samen aan alle zijden van de hemel, en de zielen van engelen en stervelingen kwamen omlaag naar de grove aarde. Na die tijd streefden slechts degenen, die reeds in de tweede verrijzenis verkeerden, naar de hogere werelden.

10. Zij verminderden het voortdurende opstijgen en lieten onze universiteiten, scholen en werkplaatsen leeg achter; want de scharen van es'yans, de nieuw geboren van de aarde, waren koppig in hun zeer aardse kennis en zij versmaadden wijze raad en begeleiding.



11. En er kwamen miljoenen en miljoenen pasgeboren geesten van de aarde in atmosfeera terecht, die niet konden aannemen dat zij gestorven waren, maar volhielden dat zij in donkere kerkers 1) waren opgesloten, dag en nacht huilend en vloekend.

12. Want het zaad van stoffelijke kennis had wortel geschoten in het lhuana-ras. Zij hadden de bewegingen, namen en plaatsen van de sterren, de maan en de zon leren kennen; en daaruit voorspelden zij de aangelegenheden van naties en mensen. En met hemelkaarten en tabellen wezen zij tijdig de bestemming van de dingen aan, overeenkomstig de datums van stoffelijke geboorten en bewegingen, en zij schreven de belangrijkste oorzaak toe aan de zon en de sterren die in samenstand stonden.

13. En zodoende verwierpen zij al het geestelijke, zelfs Jehovih; redenerend dat wanneer de zon winter en zomer teweegbracht, en de gewassen deed groeien en sterven, die ook heerste over de dieren en de mensen. En zo werden de tempels, die gebouwd waren om de sterren te observeren, waarvoor de mensen eens op de knieën vielen en Jehovih vereerden, tot plaatsen van vreselijke doodvonnissen voor een ieder die leerde over de geesten of erin geloofde.

14. En nu verrees er op de aarde een machtige natie, van de lhuana's, Parsi's geheten, en zij negeerden de geboden van Goden en Heren om geen stad te bouwen die uit meer dan tweeduizend zielen bestond; werkelijk, zij verklaarden dat de Heren en Goden slechts de inblazingen waren van de bezielende kracht van de zon en de sterren, duister en persoonlijk gemaakt door de lichtgelovigheid van voorbije tijdperken.

15. En zo bouwden zij Oas, een stad van de zon, als een voorstelling van de zon en haar planeten, en die bestaat tot op deze dag uit een miljoen zielen, die gezworen hebben haar tot de centrale plaats van bestuur over de hele aarde te maken, en alle andere plaatsen schatplichtig te maken en voor haar glorie te laten betalen. En zij stelden een koning aan over Oas, en noemden hem KONING van de ZON. (So-qi - uitg.) zodat zijn erfgenamen voor altijd de opvolgers zouden zijn.

16. En Oas werd boven alle andere plaatsen die ooit hadden bestaan op de aarde verfraaid en versierd, en haar roem verspreidde zich door Jaffeth en Shem en Ham, waartussen zij centraal gelegen is. Haar universiteiten werden beroemd en haar observatoria waren zo prachtig omdat hun daken bedekt waren met zilver en goud. De spiegels en lenzen en donkere kamers in de torens waren zo vervaardigd dat de sterren zowel overdag als 's nachts waargenomen konden worden; en de verslagen van de observaties, gemaakt door mensen met grote kennis, omvatten meer dan duizend jaar.

17. Maar helaas, nu streeft Oas er niet alleen naar om de centrale zon te zijn in kennis, maar ook in macht en heerschappij, over de hele aarde. En zo stuurt zij vanuit haar overvloed aan weelde, legers uit om te veroveren en te vernietigen, te vergaren en te plunderen, om haar luister nog meer te vergroten.

18. En dus kleuren Jaffeth en Shem en Ham rood van menselijk bloed, waarop ik mijn stem verhief tot de hoge hemel, opdat Jehovih verlossing zou zenden voor de zielen van de mensen.

19. Want van de miljoenen verslagenen, van wie de geesten nog steeds in chaos verkeren op de slagvelden, of krankzinnig vechten tegen een of andere onzichtbare verschrikking of hallucinatie, kan er geen één worden overgehaald om naar een heiligere plaats in de hemel te komen; terwijl grote aantallen van hen als krankzinnig Oas binnenstormen om te ontdekken dat zelfs hun zielen vervloekt worden door de stervelingen.

20. God zei: Zo is de aardse hemel op de aarde terechtgekomen, behalve de l'hins en de veraf wonende lhuans, van wie de geesten verzameld worden door mijn Heren en worden voorbereid voor de latere verrijzenis. Maar in de Parsi'e-natie gelooft niemand meer dat de doden zullen verrijzen of dat de geest bestaat; maar dat bij de stoffelijke dood het einde is gekomen, waarvoor de koning een gebod heeft uitgevaardigd dat men nooit meer zal prediken of leren over een hemel voor de geesten der doden, noch een Grote Geest, een Schepper, bekendmaken.

21. Autevat zei: Op die wijze ontvouwde God de toestanden op de aarde en in de hemel, nu op een dood punt gekomen van eeuwigdurende vernietiging, en deze zaken aanschouwde ik met mijn begeleiders in meer bijzonderheden, in ieder land en koninkrijk. En terwijl we daar zaten, in Vibhraj, in de heilige kring, verscheen er een licht, een enkele ster voor ons, bij de troon van God; en vanuit het midden viel het boek van de hemel, om voor de stervelingen het plan en de wil van Jehovih, dat wat op komst was, uit te dragen.

22. Hierop zei God: Zeg mij, Autevat, u hebt door de machtige hemelen gereisd, en u bent voorzien van de kennis van Goden die over andere werelden heersen, wat betekenen dit licht en dit heilige boek? Waarop ik antwoordde: Dit, O God: De tijd voor de aarde is gekomen om aan de stervelingen de zaken te bewijzen waarover de Goden en Heren onderwezen hebben. De geschiedenis zal niet langer heimelijk worden gehouden door het uitverkoren ras, de l'hins; maar zal gelden voor zowel de heiligen als de zondaren.

23. U zult de verrijzenis aantonen voor deze koppige koningen, de massamoordenaars van mensen, zodat zij niet als de l'hins zullen zeggen, wij geloven in de onsterfelijke ziel omdat het werd doorgegeven door de Ouden, maar omdat het werd bewezen voor onze ogen.

24. God zei: Hoe zal dit geschieden? Waarop ik antwoordde: Niet ik, grote God, kan dat vertellen, want deze taak valt niet onder mijn verantwoording. Maar zoveel weet ik: U moet loo'is naar de stad Oas sturen, en zij zullen een su'is' - sar'gis verwekken van de vierde graad, al het andere laat u rusten totdat Fragapatti komt.

25. God zei: Om de vierde graad te verkrijgen, zullen er vijf generaties nodig zijn die moeten ontspringen uit het l'hin-ras, en zich vermengen met de lhuans. Ga dan, O Autevat, naar uw etherisch tehuis, naar de Raad van Obsod bij Jehovih's troon, en zeg tegen de grote Fragapatti: Er zal een erfgenaam voor het licht van de verrijzenis geboren worden voordat de dageraad van dan van Horub aanbreekt.

26. Autevat zei: Na het vernemen van deze waarheden vertrok ik, en steeg op en kwam vlug terug naar uw rijk.

27. Fragapatti zei: Het is in orde. Ten tijde van de volgende dageraad van dan op de aarde, zal ik een rustperiode nemen waarin ik Jehovih's plan voor de aarde en haar hemelen zal vervullen.

28. Na Autevat, die zich terugtrok, te hebben gegroet, ging Fragapatti met zijn Raad verder in de zaken van andere werelden, en hij maakte een aantekening van de tijd en de plaats waarop de aarde dichtbij de vlakten van Horub zou komen, in de etherische werelden, zo'n tweehonderd jaren die nog moesten volgen.

### HOOFDSTUK III

1. Maar de dageraad kwam; en in de vleugel van Goomatchala, het huis van Fragapatti, de Oriaanse hoofdman in de hoogstaande etherische werelden, kwam de Stem, Jehovih's Woord, en zei: Mijn Zoon! Zie, de dageraad van dan nadert de grenzen van Horub. De weeklagende aarde, de rode ster, komt snel. En God en Heren roepen de naam uit van Mijn minderjarige Zoon, Zarathoestra.
2. Fragapatti stond op toen hij de Stem hoorde, en zag de tijd vervuld, de tweehonderd jaar en langer, voor de naderende wereld, de tijd voor het geopenbaarde woord aan de stervelingen. Tot U, O Jehovih! zei hij, Onbegrensd!, kom ik met mijn scharen, tien miljoen in getal.
3. Fragapatti begaf zich naar de etherische Raad van de Goden en Godinnen. Hij zei: De tijd is gekomen; de rode ster nadert de grenzen van de vlakten van Horub. Jehovih roept!
4. Toen verheugde de Raad zich, want de gewichtige zaken van honderden etherische werelden waren voor een poosje geregeld, met een toegezegde rust en ontspanning in stoffelijke gebieden. Eerst sprak Adar, God van vele werelden, een gebieders van de tijd in a'ji-vortexen, in de gewesten van de Hispiain-zoons en hij zei: O Jehovih, geef Uw Zoon Fragapatti vijf jaar van rust, de dageraad van de aarde in dan. Slechts de aarde en haar hemelen om af te handelen!
5. Vervolgens sprak Fivaka, Godin van drie etherische werelden, witharige Heerseres over de Scimetar van Bars, een periode van Os, Carboon-vormgeefster voor de Arc's van Job en Sawl. Ze zei: O Jehovih, Almachtige! Hoe zal het gebed van Uw Dochter Fivaka luiden? Wat kan haar liefde bedenken voor de rust en heerlijkheid van onze hoge God Fragapatti, het Oriaanse hoofd! Daarna sprak Che'sin, hoofdmaarschalk voor zeven etherische werelden, een tengere man met wapperende baard, voortgebracht op de ster Indr. Hij zei: O Jehovih, maak dat ik in mijn grote liefde bijdraag tot de rust en glorie van ons heilig hoofd, Fragapatti!
6. Zo spraken tienduizend Goden en Godinnen van hun liefde en grote achting voor de werker Fragapatti, rijk aan macht, wijsheid en liefde, boven alle etherische Goden in Horub.
7. Fragapatti zei: Tien miljoen man sterk zal mijn schare zijn. Op de aarde en in haar hemelen zullen we tijdens haar dageraad van dan die vijf jaar en vijftig dagen duurt, geen andere arbeid hebben en dus maken we het tot een feest voor Goden en Godinnen om de gevallen wereld te verlossen!
8. Fragapatti had gesproken. Dus gingen de beambten en werklieden verder aan hun taken; en binnen zeven dagen maakten de Yattal bekend dat het ruimteschip, het beyan-praalvaartuig gereed was voor de reis. Intussen was de keuze van de tien miljoen verlossers geschied en zij kwamen, elk als een stralende ster, om hun kamers te betrekken in het vorstelijke vaartuig.
9. Fragapatti stelde Huod aan als opperbevelhebber, en hij gaf hem tienduizend helpers. Voor de gordijnen en tallij stelde hij Metrav aan, de Godin van Rook en meesteres van het Vloeiende Oosten. En voor de spiralen stelde hij lata aan als meesteres van de Rusteloze Morgen. Zij was weefster van Ga'ing in Reth, vierduizend jaar, en zeer geliefd met zwarte doordringende ogen. Voor de muziek benoemde Fragapatti Theritiviv tot dirigente. Zij was de Godin van Helm, een etherische wereld op de route van Zi en Olus, vierduizend jaar de meesteres van Ne'alt en Exan; eens de metgezel van Etisyai, de Vruiji, geliefd in Wan en Sangawitch om haar vrolijkheid in tegenspoed. Over de trompettisten stelde Fragapatti Boan aan als dirigent; hij was de God van Ixalata, nu met verlof. Als cartograaf maakte hij Yan tot Hoofd; hij was de opzichter van Oatha, een etherische zee in de Oriaanse Arc van Wede en Hollenpoitchava, ook met verlof tijdens de dageraad van de rode ster. Voor de bibliotheken benoemde hij Hetta tot hoofdmeesteres; zij was de Godin van Vitia in de Wails van Zuid-Eng; dertigduizend jaar Lerares van Imes, en tienduizend jaar raadvrouw van het Oriaanse hoofd Erris,

van de Arc Wiamesse.

10. Bovendien verdeelde Fragapatti de mindere diensten op het vaartuig over die Goden en Godinnen wier hoogverheven rangen van uiterste tegenstelling waren, zodat de grote reis door etherea een doorsnee zou zijn van al hun serieuze bedoelingen. En zo begonnen zij dus aan hun reis, temidden van de toejuichingen van miljoenen etheriërs, die hen liefde en vreugde toewensten op hun vrolijke kruisvlucht om Jehovih=s wil te volbrengen.

11. Vlug spoedden zij zich over de moerassen van Ull, waar zo'n miljard jaar geleden zeven stoffelijke sterren uiteengescheurd waren, nu beplant met a'ji-velden en zich vormende nebulae; waarheen zij, bij tijden, de drujas brengen, de duistere geesten van andere werelden, opdat die de gedaante van stoffelijke vormen zullen aannemen om hun verwaarloosde goede werken uit vroegere tijden te voltoeien; het schip steeg onbelemmerd, en toen schoten zij de weiden van Ze binnen, waar Lepsa, de God van de stoffelijke ster Tessa, vierhonderd jaar, zeventig miljoen es'yans voedde en hen grootbracht voor waarheid en goede werken. Lepsa wist dat het ruimteschip in aantocht was, en dus had hij een miljard toeschouwers opgeroepen om te komen kijken, wetend dat zij de grote Fragapatti wilden zien; en ze zongen en bliezen op hun trompetten van blijdschap; waarop de Goden en Godinnen op het vaartuig ontelbare Arc-bloemen naar buiten wierpen, en zoete parfums, aandenkens van liefde.

12. Nu begaf het schip zich op weg naar Evul; waar zeven etherische werelden grensden aan de Arc van Nu, de weiden van Elim, de God van Ooh'sin, waar zich een andere schare verzamelde van twee miljard om hen te zien voorbijgaan, hen aanmoedigend met zang en trompetten en snaarinstrumenten; en voor deze God Elim liet Fragapatti de banieren van het vaartuig groeten in het teken van Jehovih's Naam, omdat zij vrienden waren gedurende negentigduizend jaar, en Elim antwoordde hem met een miljoen lichtpalen, temidden van het golven van ontelbare banieren.

13. Terwijl het vaartuig zich voortbewoog, het vuurschip met haar tien miljoen blijde zielen, naderde het de zomen van Horub, de grenslijn van Fragapatti's eerbiedwaardige gewesten, bekend gedurende honderduizenden jaren, en vanwege zijn werk op vele werelden. Hier, bij het bereiken van C'vork'um, de baan van het zonnestelsel, vlakbij de buitenpost van dan, waren vijfhonderd miljoen etheriërs gekwartierd, op een ontdekkingsreis van meer dan vier miljoen jaar en rijk voorzien van de heerlijkheden van Grote Jehovih's universum. Hun Koa'loo, hun ruimteschip, was nagenoeg als een wereld, zo uitgestrekt en beladen met alle toebehoren. Zij spraken over naar huis gaan! Hun piloten hadden lang voordat de aarde werd geschapen het firmament doorkruist, en ze kenden meer dan een miljoen wegen in de etherische werelden, en waar men het beste kon reizen om de mooiste contrasterende tafereelen te aanschouwen.

14. Op hun uitnodiging stopte Fragapatti hier voor een poosje, en de scharen wisselden hun liefde uit, en hielden een verhandeling over hun plannen, zich verheugend in de heerlijkheden van Jehovih's eeuwige koninkrijken; en ofschoon zij reeds lang geleefd hadden en zo veel gezien, wisten ze allemaal over nieuwe en wonderbaarlijke werken te vertellen; want zo groot is de vindingrijke macht van de Grote Geest, dat men in de etherische werelden nooit tweemaal hetzelfde tafereel zal tegenkomen; stralend, verschillend; bewegend in eeuwigdurende veranderingen, alsof elkeen het voorgaande in schoonheid en pracht te boven wil gaan.

15. En daarna spoedden zij zich weer verder, nu rijk voorzien van de ontzagwekkende wonderen die ze zojuist vernomen hadden van de vreemde reizigers. Weldra naderde het vaartuig nu de grenzen van Chinvat, de aardvortex, net achter de omloopbaan van de maan. Hier wachtte Fragapatti een dag lang en stuurde vlotte boodschappers omlaag naar de lagere hemelen, en naar de aarde, om te beslissen waar hij zou ankeren gedurende de dageraad.

16. En, de volgende dag, gaf hij opdracht de lichten te minderen, en nu ging het langzaam naar de wentelende aarde; omlaag, omlaag, totdat hij de derde graad van de plateaus vanaf het aardoppervlak bereikte, Haraiti genaamd.

## HOOFDSTUK IV

1. Jehovih zei: Hier, O Mijn Zoon, Fragapatti! Hier, in Haraiti heb Ik de grondslag voor uw koninkrijk gelegd. Leg hier het vuurschip vast, voor vijf jaar en vijftig dagen.
2. Roep uw scharen tevoorschijn; bouw een troon van Mijn troon; de stem van uw Schepper is met u. Fragapatti zei: Troon van Uw troon, O Jehovih, zal ik hier bouwen. Haraiti zal mijn hoofdkwartier zijn voor de dageraad van dan. kom naar buiten, O jullie Goden van de dageraad! Kom naar buiten, O jullie Godinnen van de dageraad! Luister naar de stem van de Zoon van Jehovih. Buig u neer, O hemelen!
3. Het schip werd geankerd, en de tien miljoen kwamen naar buiten en groepeerden zich tot een levend altaar. Fragapatti hief zijn hand op en zei: Troon van Uw troon, O Jehovih! En de scharen hieven hun handen op, en de elementen namen vorm en majesteit aan, omhoogrijzend tot een troon, schitterend als van vuur. Daarop besteeg Fragapatti de troon, ging erop zitten en zei: U zij de heerlijkheid, O Vader, de Allerhoogste!
4. Er kwam een licht omlaag uit het etherische firmament en het overdekte de troon met een baldakijn, groot genoeg voor vijf miljoen mensen om er onder te zitten, en aan de zomen van het baldakijn richtten de etheriërs, van wie dat de taak was, kristallen zuilen op, ondoorschijnend en transparant, verlicht met alle mogelijke kleuren en schakeringen en tinten.
5. Fragapatti zei: Uit Uw Raadskamer, O Jehovih, zal ik voor U bouwen tot in eeuwigheid! En nu hieven de scharen, Goden en Godinnen, hun armen op, alsof ze iets opwierpen, en kijk, daar verrees het bewoonbare Mouru, de raadskamer en hoofdstad van Haraiti.
6. Toen vouwden alle handen zich samen in gebed, om de Vader te verheerlijken; vervolgens werd een loflied gezongen.
7. Daarna zei Fragapatti: In Uw naam, en door Uw Macht en Wijsheid, O Jehovih, zal ik nu de hemel boven de aarde opnieuw vestigen. Mijn maarschalken zullen zich nu omlaag naar de aarde begeven en God en zijn Heren gebieden om aanwezig te zijn, en alle anderen die dit licht kunnen verdragen. Zij zullen mijn stem horen, en mijn geboden vernemen.
8. Tienduizend maarschalken vertrokken, na gegroet te hebben, naar de aarde en de lagere gewesten.
9. Fragapatti zei: Intussen zal ik mijn Hoge Raad van het eerste huis van Mouru aanstellen, de Goden en Godinnen van de dageraad. Hoor mij nu aan, in de naam van Jehovih, het Al Licht:
10. Caoka, God van Airram; Atakasha, God van Beraitis; Airyama, God van Kruse; Pathema, Godin van Rhon; Maidhyarrya, meesteres van Karyem; Gatha-Ahunavaiti, Godin van Halonij; Rama-quactra, God van Veres; Vahista, God van Volu (spraak); Airam-ishya, God van Icisi, de Myazdas; Haptanhaiti, God van Samatras; Yima, God van Aom; Sudhga, God van Laka; I'ragha, God van Bukh-dhi; Elicic, Godin van N'Syrus; Harrwaiti, Godin van Haut-mat in a'ji; Dews, Godin van Vaerenthagna; Wettemaiti, Godin van Dyhama; Quactra, Godin van AEGima; Ustavaiti, Godin van Maha-Meru; Cura, Godin van Coronea; Yenne, Godin van Aka; Caoshyanto, God van Aberet; Rathweiska, God van Huri; Cpentas, God van Butts; Vairyo, God van Nuga-gala; D'Zoata en haar broeder Zaota, God en Godin van Atarevasksha; Ratheweiskare, God van Nece; Yatha, God van Ameshas, en Canka, God van Srawak.
11. Fragapatti zei: O Jehovih, zie de heerlijkheid van mijn huis! Ik heb slechts diegenen gekozen die over hele werelden geregeerd hebben. Werd ooit een God zo begunstigd, met zo'n raad! Werd er ooit

zo'n groot licht gezonden naar zo'n kleine wereld als de rode ster?

12. Jehovih zei: Zoals Ik de mens geschapen heb met de behoefte aan ontspanning op bepaalde tijden, zo heb Ik dezelfde voorwaarden aangebracht als door Mijn hoogste Goden verlangd wordt. Ook heb Ik geen enkele God zo hoog verheven zonder dat de meest dienende taak een heerlijkheid voor hem is. Noch zal de alleenheerser medegevoel kennen voordat hij met een bedelaar is omgegaan; noch zal de hoogste en beste mens liefde en tederheid kennen zonder een tijd in de diepste ellende te hebben doorgebracht.

13. Fragapatti zei: Zal de sterke man vergeten dat hij eens een kind was; kan een Orians hoofd vergeten dat hij eens een slaaf was; kan hij die in het licht vertoeft hen vergeten die in de duisternis zijn?

14. Machtig bent U, O Jehovih! Ik kwam naar de aarde en haar hemelen om mijzelf in Uw dienst te stellen; maar U was hier voor mij; Uw stem verheft zich om mij te berispen; ja, ik ben nog altijd slechts een kind voor U!

## HOOFDSTUK V

1. Nadat Fragapatti de beide afdelingen van zijn raad, die honderdduizend zielen omvatte, had gekozen, zei hij:
2. Als een God een nieuw koninkrijk tot het zijne maakt, is het gebruikelijk voor hem dat hij zijn eigen hoofdstad schept en er de grenzen van zijn lichten en zijn gehoorzaam aan toevoegt; maar als hij Goden en Godinnen als zijn helpers heeft, is het behoorlijk en juist voor hen dat zij helpen bij het bouwen. In dit geval geef ik het u in handen om te zorgen dat het rijk er komt.
3. Nauwelijks hadden zijn woorden geklonken of de Goden en Godinnen strekten de handen naar Jehovih uit, en zie, de elementen van het plateau namen vorm aan en daar verrees het gewelf van een nieuw koninkrijk; toen strekten zij nogmaals hun handen uit naar Jehovih, en daar verschenen de muren van het hemelse huis; en nog eens strekten zij de handen naar Jehovih uit, en daar kwamen de grond en de fundering.
4. En het huis werd genoemd: het Huis van Mouru, de plaats van Fragapatti's troon in de lagere hemelen. In de vlakten achter het huis schiep Fragapatti zo'n duizend velden en weiden; en in elk daarvan schiep hij tienduizend woningen, en elke woning was geschikt voor duizend zielen. Met wegen die van de een naar de ander gingen, schiep Fragapatti ze, terwijl zijn scharen als werklieden fungeerden, in de wijsheid en kracht van Jehovih.
5. Terwijl dit werk gaande was, keerden de maarschalken die naar de aarde omlaag waren gegaan, terug en zij brachten God en zijn Heren mee, en ook brachten ze 1.200.000 geesten van de tweede verrijzenis mee. Fragapatti gebod hen om God en zijn Heren naar het Huis van Mouru te brengen, en daar werden zij heengebracht.
6. Fragapatti zei: In de naam van Jehovih groet ik u, O God, en u, Heren en uw scharen.
7. God zei: In Uw naam, O Jehovih, ben ik, en zijn mijn Heren en mijn scharen gezegend met grote vreugde. Dat u, O Fragapatti, gekomen bent om de aardgeborenen en de geesten van deze hemelen te verlossen, is een vreugdevolle periode in de tijd van de werelden.
8. De Heren zeiden: Namens onszelf en onze scharen, O Jehovih, danken wij Uw Zoon, Fragapatti.
9. Fragapatti zei: Opdat u, O God, mijn besluiten zou kunnen vernemen, gebod ik u en uw Heren, en uw verheven scharen, naar hier. Luister dus naar mij, en naar wie ik u toestuur, volgt u mijn geboden op, in de naam van Jehovih: Nu is de tijd gekomen dat de stervelingen op de aarde met hun lessen moeten beginnen, over geestelijke dingen die aangetoond worden en om zelf deel te kunnen nemen aan de opbouw van Jehovih's koninkrijken.
10. Door u, de huidige regerende God van de aarde en haar hemelen, zal het sterven en de verrijzenis van uw uitverkoren erfgenaam Zarathoestra ten uitvoer gebracht worden; ten eerste om te bewijzen, dat de mens op de stoffelijke aarde volmaakt rein kan leven en zonder zonde; ten tweede, dat de stoffelijke dood bij het aardse lichaam van de mens behoort, en niet bij de geest; en ten derde, dat na de dood diezelfde mens kan opstaan in de geest en verschijnen aan de stervelingen, om gezien en gekend te worden; waarna hij zijn uiteindelijke opstijging naar de opperste hemelen zal laten zien, in de armen van zijn God.
11. Terwijl u dit persoonlijk wordt opgelegd om ten uitvoer te brengen, zult u ook, door uw dienstdoende engelen, het voordeel van de deugd en de waarheid boven de zonde en de duisternis aan de stervelingen bewijzen. Want ook moet u twee slechte mensen, die geheel onrein zijn, door de



dood laten overvallen; en zij moeten op dezelfde tijd sterven als uw erfgenaam Zarathoestra; maar zij zullen niet aan de stervelingen verschijnen na hun dood. Want hierna zullen de stervelingen een getuigenis voor elkaar zijn voor wat betreft de beloning van de deugd, en de kracht om één te zijn met de Goden, de Zonen van Jehovih.

12. Maar aangezien alle getuigenis van de geesten door de sluwheid van filosofen getrotseerd kan worden, moet u niet wachten tot na de dood van uw erfgenaam, om de waarheden over het koninkrijk van de Vader te onderwijzen, maar doet u dat van tevoren. Laat Zarathoestra, terwijl hij nog in de stof is, regels opschrijven over het vergankelijke leven, en leerstellingen, en geloof, en berouw, en de lof van de Grote Geest, en over profetie, en alle soorten rechtmatige gaven, en de kracht van wonderen, en de triomf van de menselijke geest over de stoffelijke elementen.

13. En zodra u deze dingen hebt voltooid, moet u de geest van Zarathoestra naar dit huis brengen; maar de Druks, die met hem sterven, moet u op de gebruikelijke wijze overdragen aan de plaatsen die voor hun verrijzenis gereed zijn gemaakt.

14. Vertel mij eens hoe het met uw erfgenaam gaat; en vraag van mij wat u ook maar wilt om u te helpen deze, mijn geboden, ten uitvoer te brengen, en het zal u geschonken worden.

15. God antwoordde: Zarathoestra heeft zijn twintigste jaar bereikt, en hij begrijpt het lot dat hem is opgelegd. Hij is zuiver en wijs, met vertrouwen en zachtmoedigheid; maar hij is groter en krachtiger dan elk ander mens op de wereld. Hij is onderricht in zowel geestelijke als stoffelijke zin en bezit de kennis van de boeken van de Ouden, en van het schrijven en tabletten vervaardigen.

16. Fragapatti zei: U kunt beschikken over vijf jaar, waarin ge uw arbeid voltooit. Vertrek dus naar uw plaats en neem diegenen van uw Heren en scharen met u mee die u nodig zult hebben. Ik zal duizend boodschappers aanstellen om tussen uw plaats en deze heen en weer te reizen, opdat op elke dag dat u zult vragen om het een of ander, het u geschonken zal worden, waarop God antwoordde:

17. Ik zal nu gaan en Zarathoestra een boek laten schrijven over wijsheid, en hem profetie geven over de koningen en naties en stammen van de mensen. Hetgeen ik doe zal u getoond worden in Mouru. Zo sprekend trok God zich wat terug, en hij koos zijn Heren en de andere helpers uit zoals hij het wenste; en daarna verleende Fragapatti een dag van ontspanning, en in die tijd werden de etheriërs goed vertrouwd gemaakt met de toestanden van de stervelingen en de duizenden miljoenen geesten die nog altijd in de eerste verrijzenis bleven hangen, en in duisternis en chaos.

18. De volgende dag vertrokken God en zijn scharen naar de aarde, een heel eind begeleid door duizenden vrijwilligers uit de etherische bezoekers van Haraiti.

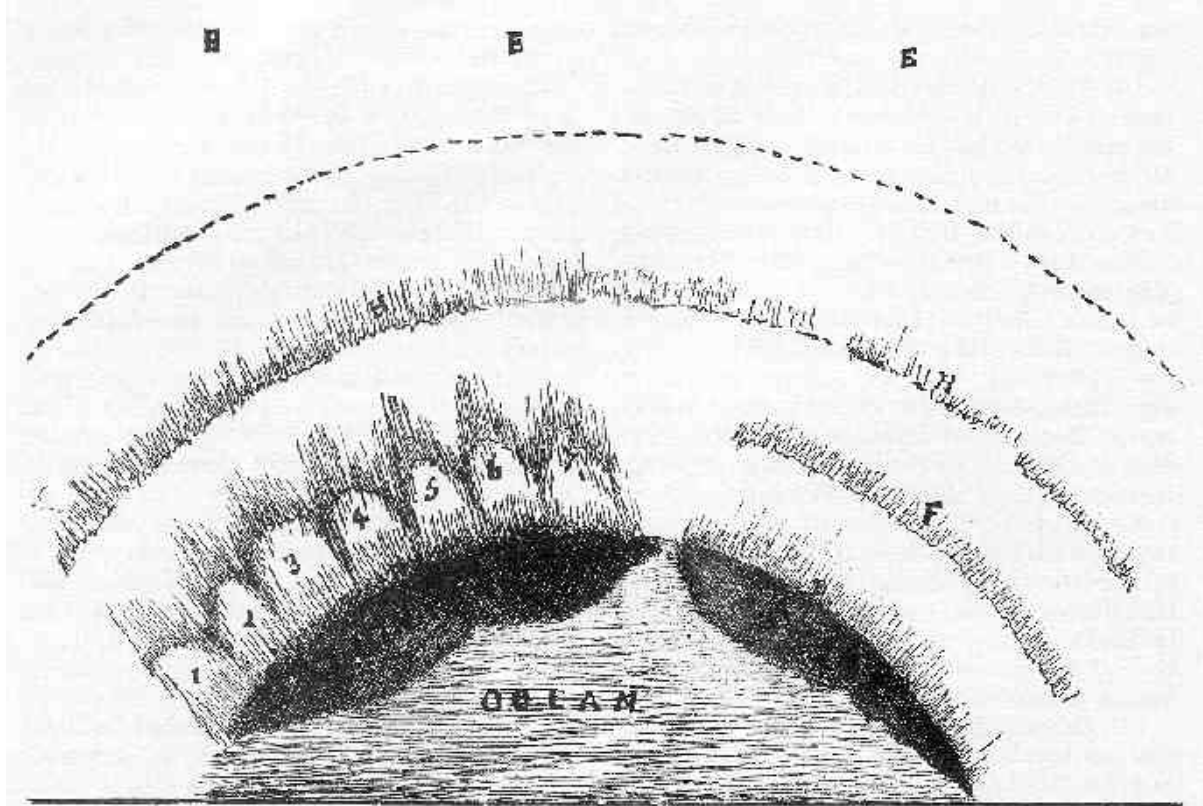

Plate 10. ETHEREA.

E, E, E, Etherea. All that lieth between the dotted line and the earth is atmosphere. H, Haraiti, highest lower heaven, founded by Fragapatti. F, Zeredho, second highest lower heaven, founded by Fragapatti. 1, 2, 3, 4, 5, 6, 7, third lowest heavens, founded by Fragapatti. These seven were called the Seven Heavenly Mountains, and known by the name Aoasu. (See Veda's. Also see page 183, this work.)

Afb. 10 E, E, E, is Ethera. Al hetgeen tussen de gestippelde lijn en de aarde ligt is atmosfeer. H is Haraiti, de hoogste lagere hemel en gesticht door Fragapatti. F is Zeredho, de tweede hoogste lagere hemel, gesticht door Fragapatti. 1 t/m 7 zijn de derde laagste hemelen, gesticht door Fragapatti. Dit werden de Zeven Hemelse Bergen genoemd en bekend onder de naam Aoasu. (Zie de Veda's en ook hoofdstuk VI - 20).

## HOOFDSTUK VI

1. Fragapatti zei: De Stem van Jehovih komt tot mij en Hij zegt: Mijn Zoon, benoem een assistent-hoofd om op uw troon te zitten, en gaat u rondom door atmosfeera en neem opzichters en inspecteurs mee; want u moet met eigen ogen de toestand zien van de duizenden miljoenen geesten in hada. (lagere hemelen - uitg.)
2. Fragapatti zei: In Jehovih's naam benoem ik Athrava, God van Mouru, als mijn assistent. Hierover was grote vreugde in de raad. Toen kwam Athrava naar voren, en hij besteeg Jehovih's troon en ging aan de rechterhand van Fragapatti zitten. Van alle kanten vielen er etherische lichten op de plaats, en Fragapatti vergaarde uit de elementen en maakte een kroon voor Athrava, en hij kroonde hem.
3. Er werden beambten en werklieden gezonden om een ruimteschip te bouwen voor Fragapatti en voor de begeleiders die hij mee zou nemen. Zo koos Fragapatti de volgende dag zijn metgezellen uit, dertigduizend in getal en hij maakte Verethragna tot voorzitter, en zij vertrokken voor hun inspectie van hada en de aarde.
4. Zijn schip was zonder lichten of schermen gebouwd, opdat zij onopgemerkt konden reizen. Eerst onderzocht hij het plateau van Haraiti, dat voor die tijd nooit bewoond geweest was; en hij ontdekte dat de afstand van de aarde gelijk was aan tienmaal de middellijn van de aarde; en de middellijn van oost naar west en van noord naar zuid kwam in afmeting overeen met de aarde, als het volume had bezeten; dat wil zeggen, de oppervlakte van het plateau bedroeg 528.000 mijlen in elke richting. En in verhouding tot het aantal stervelingen op de aarde, zouden er op dit plateau vijfhonderdachtentwintig miljard (528.000.000.000) zielen kunnen wonen. En nog was dit niet het duizendste deel van het aantal dat er in feite van zou kunnen bestaan, er binnenin en aan de buitenkant.
5. Fragapatti zei: Zodanig is Haraiti, O Jehovih. En toch zijn er tot nu toe geen geesten gekomen om er te wonen! Wie kan Uw werken in oenschouw nemen, O Vader! Wie zal er bang zijn voor de uiterste grens van Uw handwerk!
6. Verethragna zei: En toch zullen wij in de laagste hada's geesten vinden, bijengekropen als bijen in een korf. En waarom toch, O hoofdman, want is het niet ook zo bij de stervelingen? Zij zitten als bosjes bij elkaar in steden en stammen, voeren strijd om centimeters grond, terwijl er uitgestrekte gebieden van de aarde braak en leeg liggen!
7. Fragapatti zei: Is dit niet de kern van de duisternis van de stervelingen en van de geesten in de laagste gewesten - dat zij niet weten hoe te leven? Een spin of een mier is meer in eenheid met de Schepper dan zij!
8. Vervolgens bezochten zij Zeredho, op een afstand van de aarde die gelijk was aan zesmaal haar middellijn. Hier troffen zij een kolonie aan van twee miljard geesten, die 3300 jaar eerder door Osiris gesticht was. Maar niet dezelfde mensen, maar zij die naderhand van de aarde naar boven waren gekomen. Zij hadden een God die Hoab heette, een atmosferiër van de aarde, gedurende 2100 jaar. En hij was oprecht en wijs, en uitmuntend in goede werken; maar hij wist niets van etherea en bezat geen eerezucht om daar naartoe te stijgen. En zijn tevredenheid had zich op de kolonie gewroken, en zij waren ook tevreden.
9. Fragapatti vroeg: Hier voor eeuwig te blijven, is dat de mate van uw verlangens, O Hoab? En Hoab antwoordde hem en zei: Ja meester. Wat is er meer in het leven dan de hoogste plaats te bereiken en daar te blijven? Waarop Fragapatti vroeg: Is dit het allerhoogste? En Hoab zei: Ja meester. Elke plaats en toestand is het allerhoogste, als de mens het zo maakt. Niemand kan hoger geraken dan ik; geen volk hoger dan mijn volk. Wij zijn vrij van de aarde en van hada; en we verlangen niet ernaar

terug te keren, noch naar een andere plaats te gaan.

10. Fragapatti zei: Laten we wat gaan lopen, zodat ik uw koninkrijk kan zien. Hoab stemde toe, en zij wandelden rond, zagen de bewoners op hun gemak liggen, sommigen vermaakten zich met het weven van lichtdraden, haalden ze weer uit elkaar en weefden ze opnieuw; anderen speelden met kristallen en lenzen en ondoorschijnende en transparante elementen, maar niet één deed iets voor een ander; in feite hadden zij er ook geen behoefte aan, want allen waren in staat om voor zichzelf te handelen. Nadat zij een tijdje hadden voortgelopen, vroeg Fragapatti: Hebt u, O Hoab, geen verlangen om terug te gaan naar de plateaus beneden u, waar de bewoners in ellende en duisternis verkeren, en ze naar uw eigen rijk te brengen? Waarop Hoab zei:

11. Nee, meester. Laten ze zichzelf maar redden. Zelfs als we hen overeind hielpen, zouden ze ondankbaar zijn. Nee, mijn leerstelling is: De mens is het allerhoogste van alle dingen. De elementen zijn stom; de werelden zijn met vele en uitgestrekt. Laat de mens een hoekje voor zichzelf uitkiezen, en zich daar voor altijd vestigen. Fragapatti vroeg: Omdat iemand een hoekje uitkiest, is dat dan per se van hem? Hoab zei: Onze plaats werd ons nagelaten door onze voorvaders, natuurlijk is die van ons, om er altijd te blijven. Ook laten we geen andere geesten zich in onze gebieden vestigen. Aangezien we ver weg zijn van de rest van de wereld worden we weinig lastig gevallen.

12. Fragapatti vroeg: Hoe kwamen jullie hier terecht? Hoab zei: Lang geleden kwam er een God hierheen die Osiris heette, en hij bracht zes miljard druja's van de aarde omhoog. Met hen stichtte hij hier een kolonie; met werkplaatsen, scholen, ziekenhuizen, en alle dingen die nodig zijn om de mensen te verlichten, met een overvloed aan leraren. In de loop der tijd trokken veel van de inwoners weg uit deze plaats, en het was nagenoeg ontvolkt. Maar de Goden van hier beneden stuurden nieuwe bewoners als vervanging en daarvan vormen wij de tweede en derde aflossing; zo erfden wij de plaats, met al zijn werkplaatsen en opleidingen, en de andere plaatsen.

13. Fragapatti vroeg: Zou het, zoals u door de Goden van andere plaatsen werd opgeheven, u geen vreugde geven om anderen op te heffen, die nog steeds in duisternis verkeren? Hoab zei: Nee meester. Wij zijn zuiver en veredeld; de atmosfeer van druja's is onprettig voor ons. Zij zouden ons eigen geluk bederven. En bovendien legt het ons zwaar werk en verantwoordelijkheden op. Wij kunnen niet omgaan met wat voor volk ook als het niet elegant en heilig is. Wij zorgen voor onszelf; laat anderen dat ook doen en alles zal in orde zijn.

14. Fragapatti vroeg: Wie denkt u dat ik ben, en mijn mensen die bij me zijn? Hoab zei: Bezoekers uit een of ander afgelegen rijk, die of onenigheid met zichzelf hebben of zich bemoeien met de zaken van andere mensen. We hebben eerder bezoekers gehad en het speet ons nooit als ze ons verlieten. Waarop Fragapatti antwoordde:

15. U staat wel sterk in uw filosofie. Was er geen natie of volk met een zodanig streven als dit, dan zou er geen tevredenheid in de wereld bestaan. Als men tevreden is met het eigen zelf en goede gedrag, is men in feite een God. Als u niets te vrezen zou hebben van immigranten die naar uw land komen, of van een of andere nieuwe filosofie die uw sinds lang gevestigde overtuigingen ondermijnt, dan zou u inderdaad de gelukkigste van de Goden zijn, en uw volk het gelukkigste van de volken.

16. Hoab zei: Juist! Dat hebt u verstandig opgemerkt. O, was er maar niets te vrezen; niets om te duchten, voor eeuwig!

17. Toen zei Fragapatti: En ik verzeker u, Hoab, dat die toestand bereikt kan worden. Want ik heb koninkrijken gezien in de hemel, die zodanig versterkt zijn. En als u en uw mensen bereid zouden zijn om de daarbij behorende heilige geheimen te ontvangen, dan zou ik die heel graag voor u ontvouwen. Hoab zei: U bent een wijze God; blijf, en leer het ons.

18. Fragapatti zei: Ik ben nu met een reis bezig, en kan niet langer blijven; maar, op één voorwaarde wil ik hier terugkomen en deze zaken onthullen zodat u nooit meer hoeft te vrezen voor immigratie naar uw land, noch voor een filosofie die welke man of God ook zou onderwijzen: een nauwgezette belofte tot geheimhouding door al uw mensen. Hoab zei: Het zal geschieden.

19. En Fragapatti en zijn scharen trokken zich terug en verlieten dat plateau, met de belofte terug te keren zodra hij zijn volk had ingelicht. Maar Fragapatti inspecteerde het hele oppervlak, en hij zag dat het geschikt was om er voor duizend miljard geesten te zorgen en ze te onderwijzen; terwijl er slechts twee miljard in Hoabs koninkrijk verbleven, en die bewoonden maar een kleine hoek van het plateau; niettemin maakte Hoab aanspraak op het geheel.

20. Daarna daalde Fraqapatti af naar het volgende plateau, het plateau van de eerste graad boven de aarde, Aoasu geheten, en dat betekent: land- en luchtwereld, voor het eerste geestelijke leven na de sterfelijke dood. Aoasu had haar basis op de aarde, en het was golvend met bergen en dalen zoals de aarde, en er waren zeeën boven de stoffelijke zeeën. En het buitenste oppervlak van Aoasu ligt vanaf twintig tot zo'n honderd mijl boven het aardoppervlak; en het is van binnen en van buiten bewoonbaar, op de manier van alle geestelijke werelden. Maar de eerste verrijzenissen bevonden zich er binnenin en op het aardoppervlak; en de tweede verrijzenissen voornamelijk op het oppervlak; ofschoon alle atmosferische plateaus ook zijn gemaakt voor de tweede en derde verrijzenissen. Op de weg tussen Aoasu en Zeredho, ernaast oprijzend, was het dat Osiris Vibhraj had gesticht, hetgeen nu zo ontvolkt was dat Fragapatti niet stopte om het te onderzoeken, maar regelrecht verder ging naar Aoasu. (Zie afb.10).

21. Hier verheffen zich de bergen van de Ochtend en de Avond, en de bergen van de Maan en de Zon en de Sterren; waarvan de belangrijkste van deze groepen zijn:

22. Ushidaho, Ushidarena, Erezifya, Fraorepa, Ezora, Arezura, Tudae, Bumya, Doitya, Raoidhita, Mazassavao; Autare, een plaats van licht, bewoond door Hura, de Heer van Vouta; Ereasho, Vatagaiko, een plaats van Uz, hetgeen betekent: kwellingen, vanwege zijn duisternis.

23. Deze groep bergen is negentig mijlen hoger dan de aardse bergen van Jaffeth. Ten zuiden daarvan bevinden zich Adarana, Aayana, Isakata, Somya, Kanaka-tafedrhao, Vahra, en de tweelingberg Hamanakanna; acht ketens van de ronde bergen, Fravanku; de vier pieken, de Vidwaana. 2)

24. Deze strekken zich uit boven de aardse bergen van Shem (India - uitg.) en ze hebben een hoogte van honderd mijl boven de aarde. Dit zijn de oudst bewoonde geestelijke werelden sinds de ondergang van Pan, waarvan de geestelijke werelden opgeheven werden naar een hogere hemel, die sindsdien Haraiti werd genoemd.

25. Zich naar oost en west uitstrekkend ligt de zogeheten Rode Mans groep: Aezaka, Maenaka, Vakhedrakae, Akaia, Tudhakkae, Ishvakhaya, Draoshisvao, Cairivao, Nanhusmao, Kahayuyu, Autarekanhae, Karayaia, hetgeen de eerste plaatsen in de hemel waren voor de kolonisering van de geesten van het Ihuan-ras.

26. De volgende groep ligt van west naar zuid en die omvat: Gichindava, l'huna-Varya, Raegamma, Akaya, Asha-cteambana, Urinyovadidhkae, Asnahovao, Ushaoma, Utsagaerenao, Cyamakhamma, Cyamaka, Vafrayaotso, Vafrayao, Vourrusha, en Uasoakhao.

27. Zuidelijk van deze groep liggen de Torenhoge Adelaars en dat zijn: l'jatarra, Adhutuvavata, Ceptimavarenao, Cpentodata, Asnavoaya, Kairogakhaivacao, Tauraios, Baroyo, Barocrayama, Fraayapoa, Udrya, Usayaokhava, Raevao. Al deze groepen kregen hun naam van de Goden en

Heren van de tussenliggende werelden gedurende de tijd van de Yi-ha-taal van de stervelingen, en ze zijn genoemd volgens de vermenging van de stammen van de l'hins; iedere lettergreep, in de vroegere tijden, was een stam, waarover de Goden dit getuigenis gemaakt hebben dat zou blijven bestaan van voor de tijd van Fragapatti en Zarathoestra, en waarin aan stervelingen en geesten kan worden bewezen dat deze indeling van de geestelijke wereld aan de mens geopenbaard werd in de tijd dat de taal tot zijn hoogste gecompliceerdheid werd opgevoerd. 3)

28. Behalve deze bergen in de laagste hemelen waren er vierduizend anderen, waarvan de namen in goede orde waren vastgelegd in de bibliotheken van de hemel, door Thor en zijn onder-Goden; maar meer dan tweeduizend ervan waren onbewoond, als gevolg van het feit dat Jehovih nog geen voldoende aantal mensen voor hen had geschapen. Maar de hiervoor genoemde bergen waren het voornamelijk, waar ten tijde van Apollo de valse Goden en valse Heren koninkrijken voor zichzelf hadden gesticht; en de namen van die bergen zijn tevens de namen die zij zichzelf toeëigenden.

29. Fragapatti zei: Helaas, deze hemelen! Wie kan de verwaandheid van mensen en engelen overzien, die zich hebben afgesneden van de Grote Geest, strevend om koninkrijken op te richten op hun eigen gezag! Hun plaatsen vergaan; treurige geschiedenissen! Kijk eens naar die zwervende geesten, ronddolend, of zich verstoppend temidden van de ruïnes! Beschaamd over hun lompen, en naaktheid! Rondzwervend; bij miljoenen, honderden miljoenen!

30. Verethragna zei: Ik dank U, O Jehovih, dat ik nog eens onder de laagsten verkeer, Laat mij, O Vader, in deze duisternis, opdat ik nooit meer de laagsten van mijn broeders en zusters zal vergeten. Ik aanschouw Uw Wijsheid, O Jehovih! Maar zonder deze tijdperken, in de dageraden waarvan Uw etheriërs omlaag komen om de gebondenen in de hel te zien, zouden zij zelf de afschuwelijkheden vergeten. O, laat U mij niet rusten voordat ik heb geholpen om hen te verheffen zodat ze U kennen en tot heerlijkheid worden in Uw werken!

## HOOFDSTUK VII

1. Fragapatti onderzocht in Aoasu de gehele Ochtend van de Oostelijke Geboorte, 4) en zijn beambten telden de geesten en legden hun toestand vast, en daarna riep hij zijn begeleiders en zei:

2. Ik heb de Ochtend van de Oostelijke Geboorte afgemeten; breng mij nu naar de Vallende Avond van de Dood.

3. Dus werd het ruimteschip, met haar passagiers, enigszins omhoog gebracht en vertrok naar het westen, laag voortsnellend over de streken die ten westen liggen van Ham, Shem en Jaffeth. Fragapatti zei:

4. Ik begrijp dat het de bedoeling van de Goden op deze ster was om de bewoning ervan te voltooien door naar het westen te gaan. Daarom wil ik zien waar zij van plan waren dat de Avond van de Dood en de geboorte van het koninkrijk van de Vader moest komen op het stoffelijke gedeelte.

5. Toen zij bij de Atlantische Oceaan kwamen, (Uzocea), lieten zij hun schip steeds hoger stijgen en spoedden zich er overheen naar de gewesten die door de l'hins en de lhuans bewoond werden.

6. Daar aangekomen begaven zij zich naar Ipseogee, een streek in de lagere hemel waar Hapacha, de Heer van de l'hins, een koninkrijk van zeventig miljoen zielen bezat, veel van hen waren lhuangeesten. Hier stopte Fragapatti, maakte zijn schip vast en bleef er zeven dagen. En Hapacha ontving hem en zijn scharen, en hield hen aangenaam bezig. En gedurende de tijd van hun verblijf zond Hapacha zijn otevan uit door al de hemelen die bij Guatama behoorden, noord en zuid, en de onderzoekers en inspecteurs van Fragapatti's scharen werden naar alle bewoonde plaatsen gebracht, zodat zij hun verslagen konden voltooien.

7. Inmiddels begeleidde Hapacha Fragapatti door zijn koninkrijk en toonde hem de werkplaatsen, scholen, universiteiten, ziekenhuizen en al die plaatsen behorend tot de tweede verrijzenis.

8. Fragapatti zei tot Hapacha: Ik ben zeer ingenomen met u en uw koninkrijk. U zult binnenkort van mij horen. Voor het ogenblik moet ik vertrekken. Fragapatti vertelde niet wie hij was, ook niet over zijn zending; maar hij bracht zijn scharen bijeen en vertrok, steeds naar het westen gaand, totdat hij de omtrek van de aarde voltooid had.

9. Nu zal ik nogmaals naar de aarde gaan, zei Fragapatti, en de stervelingen en hun koninkrijken inspecteren. Dus stuurden zijn begeleiders het schip net boven de landen, de weg gewezen door boodschappers die bekend waren met de aarde en al de bewoonbare plaatsen. En zij vervolgden zigzaggend hun koers en begaven zich in alle koninkrijken en alle grote steden, en in de wouden en vlakten, en ze bepaalden de toestand van de aarde, en haar vermogens, en ook de toestand van de stervelingen en hun bekwaamheden.

10. En zodra Fragapatti dit laatste onderzoek voltooid had, keerde hij terug naar Mouru in Haraiti; en de totale tijd van zijn afwezigheid bedroeg zevenen-zeventig dagen.

11. En al de aantekeningen die tijdens de expeditie waren verkregen, werden onmiddellijk in Mouru gedeponereerd, waar de Hoge Raad en alle anderen die dat verkozen, ze konden lezen. En op de derde dag daarna hernam Fragapatti de troon van Jehovih en was hij gereed om de koninkrijken van atmosfeera opnieuw in te richten, en ook die van de aarde; omver te werpen of af te schaffen wat niet goed was, en om zowel stervelingen als geesten, die zichzelf daarvoor waardig hadden getoond, op te heffen.

## HOOFDSTUK VIII

1. Dit is nu de werkwijze van het Huis van Mouru: Fragapatti maakt het onderwerp bekend; dan de rang en graad, overeenkomstig de verheffing, de afgevaardigden van honderden en van duizenden spreken over het onderwerp. Zodra allen hadden gesproken die dat wensten, of aan wie Fragapatti dit gevraagd had, deed Fragapatti uitspraak in de naam van Jehovih. En dat waren de besluiten. Als voorbeeld:

2. Fragapatti zei: Hoe moeten de indelingen van de aarde zijn, en wie de Heren daarover? En als het Huis zich geuit had, zei Fragapatti: In de naam van Jehovih, zo zullen de indelingen van de aarde zijn, te weten: Jaffeth in het oosten en noorden, bij de zee en tot aan de gebieden van bet ijs, en in het westen tot aan de bergen van Oh'e'loo, hetgeen de eerste indeling zal worden genoemd.

3. In het oosten en zuiden, water en water; en in het westen, de hooglanden van E'zar; en de naam zal Shem luiden.

4. Het zuidelijke land zal voortaan Arabin'ya genoemd worden, omgeven door de zee. En ten noorden daarvan zal het eerste land van het bruin-rode ras Heleste worden genoemd, grenzend aan Shem en Jaffeth in het oosten en zich uitstrekkend tot halverwege de zee in het westen.

5. Uropa zal Godin zijn van het westelijk deel, en het zal naar haar worden genoemd. En de twee grote landen in het westen zullen Noord-Guatama en Zuid-Guatama genoemd worden. En al de eilanden van de aarde zullen Oce'ya worden genoemd; en de wateren van de aarde zullen Oce'a worden genoemd, hetgeen betekent: in gelijkenis met de aarde en de lucht. 5)

6. Voor de zeven delen van de aarde zullen er zeven heersers zijn met de rang van Heer God; en voor Zuid-Oce'ya, een heerser met de rang van Heer; en voor Noord-Oce'ya een heerser met de rang van Heer; en voor Japan (Zha'pahn) een heerser met de rang van sub-God.

7. Hoor mij aan, O Goden en Godinnen. Wie van u ik bekend zal maken die slechts zal regeren tijdens de dageraad van dan, maar die ook een opvolger zal verheffen uit zijn eigen naam en in Jehovih's naam, met dezelfde rang, om tweehonderd jaar lang gezag uit te oefenen, gedurende de volgende verrijzenis.

8. Fragapatti zei: Ik roep uit, in de naam van Jehovih, Ah'oan tot Heer God van Jaffeth; Yima tot Heer God van Shem; E'chad tot Heer God van Arabin'ya; Gir'akshi tot Heer God van Heleste; Uropa tot Godin Vrouwe van Uropa; Yaton'te tot Heer God van Noord Guatama; Kow'anea tot Heer God van Zuid-Guatama; M'wing'mi tot Heer van Zuid-Oce'ya; Ots'ha'ta tot Heer van Noord-Oce'ya en Soo'fwa tot sub-God van Japan.

9. Kom naar de troon, O Heer Goden, en Heren en sub-God, opdat u gezalfd kunt worden in de naam van de Vader, en naar behoren gekroond met het embleem van het Al Licht.

10. Eerst kwamen de Heer Goden; en zij stonden voor de troon van Jehovih, die nu stralend verlicht was in goud en wit. Fragapatti zei: Door Uw Macht en Wijsheid, O Jehovih, die in mij berust, zalf ik hen, Uw Heer Goden, en schenk hen aan Uw koninkrijken, voor Uw heerlijkheid, Amen! Ontvangt u van dit vuur, want het is Zijn zalving met macht en wijsheid, opdat alle mannen en vrouwen en kinderen, stervelingen en geesten, die onder uw gezag komen, zich mogen verheugen in hun Schepper, en opstijgen voor eeuwig. Amen!

11. De Heer Goden antwoordden: Laat ik U verheerlijken, O Jehovih, in het koninkrijk dat U mij geschonken hebt! In Uw naam ontvang ik dit vuur, want het is Uw doopsel met macht en wijsheid. Wie



U ook maar hebt toevertrouwd aan mijn gezag, zal ik voor altijd blij maken, en voor eeuwig laten opstijgen naar Uw talloze koninkrijken!

12. Fragapatti zei: En aan u laat ik, uit naam van de Vader, de macht na om opvolgers te verheffen, opdat u eveneens aan uw opvolgers macht kan nalaten om hun opvolgers ook te verheffen; en zo verder, tot aan de volgende dageraad van dan vanuit de etherische koninkrijken, want zodanig zal het gezag zijn van de Goden en Heren van de aarde en haar hemelen, gedurende een lange tijd hierna.

13. De Heer Goden antwoordden: Uw macht, O Jehovih, aanvaard ik, om een opvolger van mij te verheffen voor mijn gebieden, met de macht om de verheffende macht over te dragen aan zijn opvolgers na hem, tot aan de volgende etherische dageraad van dan.

14. Fragapatti zei: Kroon uit Uw Kroon, O Jehovih, weef ik uit Uw gouden licht voor hen, Uw verheven Zoons en Dochters; en met mijn hand, in Uw naam, kroon ik hen. Weest U met hen, nu en immer. Amen!

15. Toen verzamelde Fragapatti van het licht dat aanwezig was, en hij vormde er kronen uit voor hen, en zij kwamen naar voren aan de voet van de troon en hij kroonde hen. En ook, op het moment dat zij zeiden: Ik ontvang Uw vuur! kwam er van boven een stroom van licht omlaag, helder als de zon, en het plaatste zich op hen.

16. En nu zaten zij neer aan de voet van de troon, naar oud gebruik, en Fragapatti kwam omlaag van de troon en hij bracht begeleidende Goden mee; en zij namen de zojuist gezalfde Goden bij de hand en lieten hen opstaan; en Fragapatti zei: Verhef u, O Heer God, en ga uw gang. Jehovih is met u. Daarop gingen zij terzijde staan, een eindje verwijderd.

17. Vervolgens kwamen de twee Heren naar voren. Fragapatti zei: O Jehovih, door Uw Macht en Wijsheid, berustend bij mij, stel ik hen, Uw Heren, over hun gebieden van de aarde aan; en met mijn handen en in Uw naam weef ik een kroon voor elk van hen, en ik kroon hen tot Heren van Uw licht, voor Uw heerlijkheid. Amen!

18. Luister naar mij, O Heren; hetgeen ik schenk uit naam van de Vader, en u ontvangt, zult u eveneens schenken uit naam van de Vader aan uw opvolger bij het einde van deze dageraad van dan. Ofschoon een Heer God gezag heeft, ten eerste over de stervelingen, en ten tweede over de eerste hemel in zijn deel dat op de aarde rust; en ofschoon een Heer alleen gezag heeft over de stervelingen en over die ashars die hem dienen, bent u beiden als Heer aangesteld over de veraf gelegen eilanden, waar u vele dingen op uw eigen manier moet beslissen, vaak ook als ware u Goden, hetgeen ik u ook schenk, en uw opvolgers voor altijd.

19. De Heren zeiden: Wat U mij hebt opgelegd, O Jehovih, zal ik doen, met Uw macht en wijsheid, voor Uw heerlijkheid, tot in eeuwigheid, Amen! Ik ontvang Uw kroon met lof en dankzegging, en zal hem uit Uw naam aan mijn opvolger schenken, zo helder als ik hem nu ontvang.

20. Daarop plaatste Fragapatti hen de kronen op, en zij gingen aan de voet van de troon zitten. Vervolgens nam Fragapatti hen bij de hand, liet hen opstaan en zei: Verhef u, O Heren van Jehovih, en ga uw gang.

21. En toen zij opzij waren gaan staan, kwam Soo'fwa naar voren. Fragapatti zei: In Uw naam, O Jehovih, en door Uw macht die in mij berust, kroon ik hem, Uw Zoon, tot sub-God over zijn deel van de aarde en haar hemelen. Uit Uw licht kroon ik hem, en schenk hem een roede water en een roede vuur, opdat hij gezag zal hebben in Uw naam, en voor Uw heerlijkheid. Amen!

22. Hoor mij aan, O God: Uw plichten maken dat u zowel Heer als God bent; maar uw tweede verrijzenissen zullen met kleine tussenpozen verwijderd worden, waarover u hierna zult worden ingelicht. Maar u zult de macht bezitten om assistent-Heren aan te stellen om u bij te staan, in mijn naam en van de Vader. En ook zult u een opvolger verheffen die na u komt, eveneens met de macht voor zijn opvolger.

23. Ontvang deze kroon van geel licht, in Jehovih's naam, want het is het embleem van het oudst bewoonbare land boven de wateren van de aarde! En moge de Vader met u zijn, nu en in eeuwigheid. Amen!

24. Ook hij ging aan de voet van de troon zitten, en Fragapatti liet hem opstaan, net als de anderen, en zei: Verhef u, O God, en ga uw gang. Daarna ging hij terzijde staan. En nu zongen de es'enaurs een lied, en de maarschalken gingen voorop; en de nieuw gemachtigde Goden vertrokken uit het Huis van Mouru. En er was reeds voorzien in een vaartuig voor hen, geschikt om hen naar de aarde terug te brengen; en zij gingen aan boord en, onder het gewapper van banieren en de muziek van trompettisten spoedden zij zich voorwaarts en waren weldra uit het zicht.

## HOOFDSTUK IX

1. De scharen van de tweede verrijzenis werden nu naar de woningen begeleid die tevoren door Fragapatti in Haraiti waren geschapen; en zij werden voorzien van leraren en bezigheden, in overeenstemming met hun ontwikkeling.
2. Fragapatti zei: Nu zullen de hoofdmaarschalken de bouwers van vuurschepen naar mij toe sturen; ik wil met hen spreken. Toen nu de bouwlieden gekomen waren, en naar behoren gegroet hadden voor de troon, zei Fragapatti:
3. Bouw een avalanza voor mij die geschikt is om drie miljard engelen te vervoeren, met even zovele kamers, en die in staat is te dalen en te stijgen, met een oost- en west- en noord- en zuid-mechanisme, en voorzie het van een magneet, zodat het naar het noorden is gericht tijdens het reizen.
4. De bouwers groetten, en trokken zich toen terug om het vaartuig te gaan bouwen. En het bedroeg tweehonderdduizend passen van oost naar west en hetzelfde van noord naar zuid; de hoogte was duizend lengtes, en de bekleding er omheen was zo'n duizend passen (750 m.) dik; en het was voorzien van etherische schermen, tweehonderdduizend; en met vierhonderdduizend banieren van alle mogelijke kleuren, schakeringen en tinten. Behalve dit waren er vijftigduizend kleine vlaggen en wimpels. De vloer was geweven volgens een spinneweb-patroon en strekte zich vanuit het midden naar buiten uit, en met ronde staven die elkaar kruisten; en het binnenste geraamte was samengesteld uit een miljoen verticale stutten, de gehele hoogte van het vaartuig; en daar nog overheen waren twintig miljoen staven; binnen het geheel bevonden zich de kamers en zalen, en de plaatsen voor de musici.
5. Toen het voltooid was, verwittigden de bouwers Fragapatti. Hij zei: Athrava, kom en ga op de troon zitten. Ik heb beloofd naar Hoab en zijn kolonie in Zeredho te gaan, zodra hij mij bericht zou zenden over bepaalde aangelegenheden. Kijk, de boodschappers hebben mij verwittigd, en Hoab verlangt te weten hoe hij zijn kolonie kan inrichten, opdat hij nooit meer hoeft te vrezen om te worden lastiggevallen door andere Goden en engelen.
6. Laten er vijftigduizend musici met mij aan boord van het schip gaan, en ook een voldoende aantal kapiteins en officieren om met het schip om te gaan. De maarschalken verrichtten onmiddellijk de juiste keuzen en brachten hen naar het schip, waarop zij allemaal aan boord gingen, Fragapatti met hen, en ze vertrokken.
7. Zo ging Fragapatti naar Zeredho terug, de tweede hoogste van de lagere hemelen, waarvan de ambitieuze Hoab met zijn kolonie verlangde om voor altijd de enige bezitters te kunnen blijven.
8. Hoab was in afwachting om hem te ontvangen en hij had een voldoende aantal van zijn gezapige onderdanen op de been gebracht om de schijn van een hemelse raad op te houden. Maar wat een verrassing! Hij had slechts een klein vaartuig verwacht, met een paar begeleiders. En nu, terwijl hij de pracht van het ruimteschip, genaamd Avalanza, aanschouwde, en de majesteit van het korps van musici, zozeer alles te boven gaand wat hij ooit gezien had, werd hij bang, en met ontzag vervuld.
9. Fragapatti naderde langzaam maar met Avon-lichten (verlichting die is aangepast aan het gezelschap), en toen het schip dichterbij was, wierpen de scharen aan boord honderdduizenden geurende bloemknoppen naar buiten die in prachtige kleuren uit elkaar klaptten en de atmosfeer rondom met de heerlijkste geuren bezwangerden. Tenslotte ging de avalanza voor anker en kwam Fragapatti zonder enig ceremonieel aan land, met een duizend begeleiders, en hij ging rechtstreeks naar Hoab toe, die enigszins beschaamd was vanwege zijn eigen armzalige uiterlijk.

10. Fragapatti zei: Vriend en broeder, vrede en vreugde zij u en uw huis! Waarop Hoab antwoordde: Gegroet, grote hoofdman! Geluk begeleidt u en uw scharen! En ware het niet dat ik voordien ontdekt had dat u een filosoof als ik zelf was, dan zou ik me verontschuldigen voor het enorme verschil tussen het uiterlijk van onze scharen. Maar u bent evengoed welkom!

11. Fragapatti zei: Louter een bijkomstigheid van de omstandigheden, meest edele God. U bent zich ervan bewust, dat kinderen die op een vakantie-uitstapje gaan, zich op hun best uitdossen; dus is het beter dat ik een verontschuldiging bedenken dan dat u het zou doen.

12. Hoab zei: Nee, hoofdman, er is een filosofie aan deze zaak verbonden die mij de laatste tijd bezorgd heeft gemaakt: Een duizend jaar geleden werd mijn kolonie eerzuchtig door zich uit voornaamheid terug te trekken, en ook om mooie schepen te bouwen en plezierreizen te maken. Vijfhonderd jaar later hielden zij op met schepen bouwen en uitstapjes maken, en ze zeiden: Wat is het nut ervan? De laatste tijd zijn het allemaal utilitariërs (zij die de dingen beoordelen naar hun nuttigheid - vert.) en doen ze slechts het minst mogelijke. In feite ontzeggen veel van mijn onderdanen zichzelf alle gemakken, onder het voorwendsel dat zij zonder kunnen.

13. Fragapatti zei: U herinnert zich toen ik hier eerder was dat ik tegen u zei, dat zonder tevredenheid geen volk de vrede kon verkrijgen; en u stemde daarmee in. Waarom zou u dan niet verheugd zijn dat uw volk zijn eerzucht en nieuwsgierigheid bedwongen heeft? Heeft uw ziel, in die korte tijd, haar tevredenheid verloren? U weet dat ik hierheen kwam om u en uw volk het grote geheim mee te delen, zodat jullie jezelf zo sterk maken dat jullie nooit meer bang zullen zijn voor Goden of engelen die jullie lastig vallen.

14. Hoab zei: Luister naar mij, O hoofdman: Als mijn volk alle eerzucht kwijtraakt voor rituelen en ceremoniën, en dansen, en uitstapjes; en er voortdurend naar streeft zichzelf van alles te ontzeggen, behalve waar de noodzaak toe dwingt, en als die noodzaak steeds geringer wordt, waar zal het dan eindigen? Zal niet alle inspiratie verdwijnen? Want, om de waarheid te zeggen, sinds mijn mensen de rituelen en ceremoniën hebben opgegeven, en de gebeden en liederen, hebben zij ook de vreugden van de ziel opgegeven, en zijn ze geworden als een dood volk.

15. Fragapatti zei: Dan schijnt u te willen aantonen dat het vasthouden aan alleen maar het nuttige in het leven uiteindelijk zal leiden tot zelfmoord voor de staat, de familie, het individu en zelfs de ziel?

16. Hoab antwoordde: Veel van mijn mensen zijn te lui om zichzelf te kleden; en uit schaamte zoeken ze afgezonderde plaatsen om, naar zij zeggen, te leven zoals het hun belieft. Plegen zulke mensen geen zelfmoord tegen de staat? Heeft iemand het recht om zich terug te trekken van zijn medemensen en te zeggen: Dat komt me beter uit? Er is ons verteld, dat in het eerste tijdperk van de stervelingen, zij geen ideaal hadden om samen te wonen, ontbloot zijnde van alle talenten, en dat de Goden hen inspireerden tot de taal en tot het samenleven, en hen rituelen en ceremoniën gaven als een drijfveer om ze harmonieus en aantrekkelijk te maken voor elkaar.

17. Fragapatti zei: Hoe moet ik het verschil verklaren tussen uw argumenten van dit ogenblik en die uit de tijd dat ik bij u was? U wilde me laten geloven dat u en uw mensen het hoogste, het beste, en het gelukkigste waren van alle volken in de hemelen. Vanwaar deze verandering?

18. Hoab antwoordde: U hebt me beloofd dat u ons de een of andere wijze van bescherming zou leren tegen het lastiggevalen worden door andere Goden en geesten uit andere koninkrijken. Sinds die tijd heb ik dit onderwerp beredeneerd en ik bespeur dat, indien zo'n toestand van veiligheid aan mijn volk kon worden gegeven, zij zouden afdwalen in isolement, en zelfs hun taal en verstand zouden kwijtraken. Waarom was het dan, dat u me vertelde in andere hemelen geweest te zijn waar zo'n

toestand van schijnbare onmogelijkheid bestaat?

19. Fragapatti zei: Laat u niet door argumenten beïnvloeden, O Hoab, maar onderzoek liever de bewijzen voor uzelf. Ik vertrouwde er niet op dat mijn verklaring aan u te ongerijmd was om zonder bewijs geloofd te worden. Kijk dan, wat ik heb gedaan: Ik bracht een vaartuig mee dat groot genoeg is voor al uw mensen, in het verlangen dat u met mij mee zou gaan naar mijn koninkrijk, nieuw gesticht in Haraiti; en als u, aan het eind van een paar jaar, nog verdere wensen zou hebben, zal ik u en Uw mensen naar weer een ander koninkrijk brengen, in een verafgelegen wereld. Daarna, en als u dit verlangt, zal ik zorgen voor hetzelfde vervoer terug naar Zeredho, met de macht erover te heersen zoals uw hart het begeert.

20. Hoab antwoordde: Hoffelijkste van de Goden! Ik vreesde inderdaad, dat u was gekomen met het oude verhaal; het Al Licht te vereren, de Onkenbare Nietigheid; met dwaze ceremoniën en riten en gebeden, en lofliederen; hetgeen, hoe goed ook voor de domme en bijgelovige, waardeloos is voor een God die zo verlicht is als ik. Dit bemerkte u met uw eigen oordeel. Graag wil ik met u meegaan, en ik zal zoveel mogelijk van mijn mensen overhalen om ook mee te gaan. U bent de eerste God die ooit naar onze hemel kwam, die niet onze vrijheden wilde beperken, wat noch ik, noch mijn mensen kunnen toestaan.

21. Vervolgens werden deze dingen medegedeeld aan de mensen van Zeredho, en na een paar dagen kwamen zij bijeen en gingen aan boord van de avalanza, iedere ziel. Fragapatti gaf een wenk aan de gezagvoerder om niet rechtstreeks naar Haraiti te gaan, maar via de weg van Utza, een van de hellen in de Aoasu-bergen, bewoond door duizenden miljoenen geesten in duisternis, waarvan er velen niet eens wisten wie zij waren, noch hadden zij een naam, want het waren infantielen, idioten, chaotisch en stinkend.

## HOOFDSTUK X

1. Toen zij te Utza kwamen, riep Hoab uit: Wat zien mijn ogen! Zowaar ik leef, hier zijn mensen die eens in Zeredho thuishoorden, mijn eigen hemel! Wat voor vreemde wet zorgde ervoor dat ze mijn koninkrijk verlieten om in deze kwellingen te gaan wonen?
2. Fragapatti liet de avalanza stoppen, opdat er inlichtingen verkregen konden worden. Daarom riep hij de druja's en er kwamen duizenden van hen, in rafels gehuld en beschonken. Hoab kende er velen van en hij vroeg: Weten jullie wie ik ben? En zij antwoordden: Jawel, Hoab, de God van Zeredho. Weer sprak Hoab en hij zei: Waarom verlieten jullie mijn heerlijke koninkrijk om in deze hel van ongerechtigheid te gaan wonen?
3. Zij antwoordden: Helaas gingen we weg, inderdaad! Maar het is nu eenmaal gebeurd. Luister dan, O Hoab, dit is de reden: Ook de stervelingen laten vaak de reinheid in de steek om te genieten van de zonde. Een betere reden weten we niet.
4. Toen sprak Fragapatti, en hij zei: Jehovih zegt: Ik heb de mens vele talenten gegeven. Omdat de wegen niet openstaan voor zijn groei, stort hij in de duisternis. Denk niet dat u een lijn kunt trekken en zeggen: O mens, u zal dit niet doen, of u moet dat doen: want u bent machteloos om hem vast te houden die ik schiep om verder te gaan. En als hij geen weg vindt om verder te gaan, keert hij zich om en gaat terug.
5. De druja's zeiden: Ja meester, Zeredho verzadigde onze zielen niet; wij waren dorstig naar plezier en luchthartigheid. We hoorden geen andere stem dan Nuttigheid. We werden beroofd van alle versiering en ontspanning, en kunst, en tenslotte zelfs van muziek. We zouden graag van Zeredho horen, of zij niet opgehouden zijn met praten, en misschien met leven omdat, echt waar, de Nuttigheid gesproken heeft!
6. En zij lachten en sprongen in het rond als idioten en gekken, meedoend met hoeren en dieven, en leugenaars en dronkaards.
7. Fragapatti liet het schip een tijdje verdergaan en stopte toen, en hij riep andere druja's, en ondervroeg hen op dezelfde manier, en hij kreeg dezelfde soort antwoorden.
8. Weer bewogen zij zich verder, en hetzelfde herhaalde zich; eindelijk kwamen zij bij een plaats waar alles duisternis was en lawaai en verwarring, waar men zelfs geen aandacht schonk aan het schip, noch aan het roepen naar hen. Toen sprak Fragapatti tot Hoab; hij zei: Is het u bewezen dat de mens niet stil kan staan? Hoab zei: Dat is waar. Deze zaak komt mij heel bekend voor. Ik begrijp nu dat, was ik niet buiten Zeredho gekomen, ik deze dingen niet gezien had, noch had ik Zeredho gezien zoals ik het nu zie.
9. Fragapatti zei: Ga niet te snel tegen uw eigen filosofie in, want ik zal u langzaamaan uw eigen wijsheid tonen. Zo reisden zij zeven dagen door de hel, het laagste gebied van hada, waar geen regering was, geen orde, geen waarheid, geen deugd, maar kwellingen en gejammer en gevloek.
10. Fragapatti zei: U hebt gezien dat deze vele mensen hun eigen duisternis niet beseffen.
11. Hoab antwoordde: Is het niet waar, O hoofdman, dat niemand zijn eigen duisternis kent? Wie is er dan veilig? Wie weet of hij zich niet op de weg naar omlaag bevindt?
12. Fragapatti zei: U hebt gezegd dat de mens het allerhoogste is. Maar komt het ons allemaal niet bekend voor, zoals de Ouden zeiden, dat door goed te doen met al onze wijsheid en kracht, en het

vertrouwen daarin, we op de weg naar het allerhoogste zijn?

13. U hebt met zekerheid bewezen, zei Hoab, dat Zeredho niet het allerhoogste is, want het kan de mensen niet vasthouden. Zelfs de hel heeft de overhand gekregen. En zegeviert de hel niet over alle zelf-rechtvaardiging, en over rijkdommen en koninkrijken en keizerrijken? Als dus de hel zegeviert, is dan de hel niet het sterkste? En als het allersterkste niet de hel is, is het dan het allerhoogste? De Ouden waren gelukkig door onwetendheid, want door te geloven in een Al Persoon, een Schepper, en dat ze Hem tenslotte zouden zien, hadden zij een doel op het oog. Maar met het toenemen van wijsheid, zien we dat we ons zo'n Persoon niet kunnen realiseren, en zo hebben we geen doel voor ogen dat voor ons ligt. Derhalve komt het op onszelf neer, en is alles dood.

14. Fragapatti zei: Heeft de mens geen leer getrokken uit het verleden? In de oude tijden haalden de Goden de stervelingen over om stenen afgodsbeelden te maken en die te vereren. En zij voldeden totdat de mens meer kennis verwierf. Weer kwamen de Goden tot de stervelingen en bedachten een grote man als een God in de lucht en ze overreedden hen om die te aanbidden. Hij was een geschikte God totdat de mens leerde met de engelen om te gaan; en de engelen spraken die filosofie tegen. Maar luister eens, O Hoab, zien we hier geen les in dat er altijd een Allerhoogste Persoon moet zijn die zo ver voor ons uit is dat we Hem niet kunnen bereiken? Indien dit waar is, als we een Persoon overtroffen hebben, van wie we de vorm en gesteldheid begrijpen kunnen, is het dan niet onze plicht om in onze eigen ziel de gedachte op te roepen aan een Alomtegenwoordige Persoonlijkheid buiten ons begripsvermogen?

15. Hoab zei: Dat schijnt zo te zijn. Maar hoe kunt u uw ziel leren denken over een Alomtegenwoordige Persoonlijkheid die het menselijk begrip te boven gaat?

16. Fragapatti zei: Laten we, als basis van waaruit we redeneren, de etherische, de atmosferische en de stoffelijke werelden waaruit Zijn lichaam is samengesteld, in aanmerking nemen; en het mechanisme daarin als de openbaringen van Zijn Macht en Zijn Wijsheid. Aangezien wij zelf deze dingen als deel daarvan bezitten, zien we ook dat we nog een eigenschap hebben die al de andere omvat, en dat is de samenbundeling, geconcentreerd in één persoon. Moeten we dan niet aan Hem, die alle dingen in Zichzelf omvat, die in één persoon geconcentreerde samenbundeling toekennen? Anders zou Hij ondergeschikt aan ons zijn en dat bestaat niet. Omdat wij dus zelf als persoon bestaan, zijn wij dan niet louter zijtakken uit de Alomtegenwoordige Persoon? Anders zouden we geen persoonlijkheid verkregen hebben. Krijgt een kind zijn persoonlijkheid niet omdat zijn moeder een persoon is? Kan de mens een wezenlijkheid bezitten zonder dat hij deze ontvangen heeft uit een wezenlijkheid? Zou de mens een persoon kunnen zijn zonder te ontspringen uit een Persoon?

17. Hoab zei: U bent een groot licht, O hoofdman! Werkelijk, u hebt een universum voor mij ontvouwd! Ja, er moet wel een Al Persoon zijn! O, had ik deze filosofie maar eerder ontdekt!

18. Fragapatti zei: Wees niet verblind, O Hoab, door plotselinge schijn. Want had ik u meteen laten zien hoe het is om te geloven in een Alomtegenwoordige Persoon, wiens pracht en luister het universum zelf te boven gaat, en vervolgens dat de mens kan bereiken om één te worden met Hem, zoals een muzikant is afgestemd op een melodie, dan had ik uw ziel zozeer in verrukking gebracht dat u niets anders zou doen dan te luisteren. Laten we daarom ons onderzoek een poosje opschorten, opdat we de een of andere verrijzenis kunnen bedenken voor deze hel van miljoenen lijdenden.

## HOOFDSTUK XI

1. De avalanza was zodanig vervaardigd dat de door Fragapatti en Hoab gesproken woorden door allen konden worden gehoord die dat verkozen en van wie er twee miljard aan boord waren. En toen Hoab zijn overtuiging uitsprak, werd de hele vergadering aangegrepen door hetzelfde sentiment; waarop Fragapatti de hand ophief en zei: Krachtens Uw macht, O Jehovih, zal ik deze hel verlichten!

2. En door Fragapatti's wil werd er onverhoeds een licht geschapen, zo stralend, dat geen van de aanwezigen, behalve de etheriërs, er naar kon kijken. Hoab boog zich neer en verborg zijn gezicht, en de scharen van Hoab werden door de angst overvallen en wierpen zich voorover op de vloeren van de avalanza.

3. Fragapatti zei tegen de vlugge boodschappers: Ga meteen naar Mouru, geef de groeten en zeg dat Fragapatti dadelijk verzoekt om een miljard etherische vrijwilligers, als signaalposten in Aoasu's laagste hellen, en dat ze roeden van vuur en water meebrengen.

4. De vlugge boodschappers vertrokken met spoed. Daarna gebood Fragapatti dat de avalanza voor een dag lang moest worden verankerd; en hij en vele van zijn scharen begaven zich in de hel, waar de geesten huilden en jammerden en vloekten, of in dronkenschap en diepe slaap lagen. Veel van hen waren naakt en stonken; en honderdduizenden van hen die op aarde verziekte stoffelijke lichamen hadden gehad, droegen nu de essentie van hun verdorvenheden met zich mee in de hel, zelfs de verrotting door pest en tering, en door andere kwalen waarvan het zelfs niet geoorloofd is erover te spreken.

5. Fragapatti zei: Door Uw Macht, O Jehovih, zal een wand van vuur deze mensen omringen. Zij zullen niet ontsnappen. Want als zij naar een natie van stervelingen konden terugkeren, zouden zij hen besmetten tot de dood erop volgt. Vuur, O Jehovih, vuur! U die alles zuivert!

6. En hij wierp zijn handen opzij en omhoog, met majesteit, en daar verrezen wanden van vuur op het oppervlak van de bergen; en het schijnsel ervan viel in de dalen van Ugh'sa, de diepte van de hel. Fragapatti keerde zich naar het oosten en westen, noorden en zuiden, en zei: Een wand van vuur! Een wand van vuur! En hijzelf scheen als een zon, verenigd met de Eeuwige Schepper van het Al, wiens stem de macht bezat om de elementen naar Zijn wil te zetten.

7. Weldra waren er op één veld meer dan vijfhonderd miljoen druja=s ingesloten, die door de plotselinge verandering tot een wanhapige woestheid werden opgejaagd, met ingehouden adem, heen en weer hollend, eerst naar de ene kant en dan naar de andere.

8. En ook waren er andere miljoenen van hen, zo laag en stom en krankzinnig, dat de anderen over hen heen liepen alsof ze slechts een hoop afval waren, dood!

9. Toen ging Fragapatti naar Hoab en hij zei: In 's hemels naam, kom en help mij, en haal uw scharen er ook toe over.

10. Hoab zei: O vriend en broeder, bespot mij niet! U hebt mij volkomen geruïneerd. Ik ben niets. Mijn scharen betekenen niets. In 's hemels naam, matig uw eigen licht. Het doorboort mij!

11. Fragapatti vroeg: Moet ik u niet vlug naar Zeredho terugsturen, met uw scharen? Hoab antwoordde: Mijn wensen zijn niets; mijn wil is niets! Uw wil en die van de Grote Almacht zullen geschieden. Fragapatti zei: Als u ooit geloof bezat in uw leven, gelast ik u nu om het vlug in uw ziel op te roepen, want de Grote Jehovih is nu met mij, en door het slechts te vragen en uit te spreken in het geloof aan de Schepper, zal het u geschonken worden. Spreek vlug, terwijl de kracht nog op mij is:



Moet ik het licht duizendvoudig versterken? Zeg dan: IN VERTROUWEN WIL IK ALLES DOORSTAAN, VOOR DE HEERLIJKHEID VAN JEHOVIH! GEEF MIJ VUUR, OF KWELLINGEN, OF WAT U MAAR WILT, O, JEHOVIH!

12. Hoab sidderde en verstarde geheel, en tenslotte sprong hij plotseling op en stond tegenover het licht, en opgaand in de vurige vlam, zei hij: Ik wil alles doorstaan, in vertrouwen op U, O Jehovih! Geef mij vuur, of kwellingen, of hetgeen U maar wilt. Van nu af aan zal ik voor U werken, tot in eeuwigheid!

13. Op dat ogenblik werd zijn geest als van kristal, en de overwinning daagde in zijn ziel. Een glimlach, die duidde op de kennis van Volmaakte Heiligheid en Majesteit, straalde op zijn gezicht! Het licht begon zich terug te trekken en weerkaatste van zijn gezicht, schitterend als van de zon. Hij had overwonnen! Hij zei: Dank U, O Jehovih!

14. Fragapatti zei: Vlug nu, maak u meester van het doel; en breng uw licht voor anderen in praktijk, en het zal groeien als een reus. En Hoab werd sterk in het geloof, bijna dol van verrukking door zo'n wonderlijke verandering; en hij stormde voort, gebiedend in de naam van Jehovih, en verhieft honderden en duizenden, zoals hij verheven was, kristalhelder.

15. Een volle dag en een nacht werkten zij, en al de etheriërs met hen; en zij redden, en scheidde, en deelden de geesten der duisternis volgens hun graad in groepen in. En veel van de geesten die behoorden tot de scharen van Hoab werden zo tot de tweede verrijzenis verheven, met licht en macht.

16. Maar van de honderden miljoenen geesten in de kwellingen van de hel werd er tot nu toe geen één verheven in zelfs maar de eerste verrijzenis. Maar zij werden opgewekt en uit de diepe slaap tevoorschijn gebracht; en de aanvoer voor hun dronkenschap werd afgesneden door de wanden van vuur, die Fragapatti geschapen had, en die stonden dag en nacht overeind, zonder ophouden.

17. En Fragapatti plaatste wachtposten bij de wanden van vuur, en hij gebod hen er de elementen van de smerige lucht van dode mensen en zwavel in te werpen, zodat de verstikkende stank zou voorkomen dat de druja's ontsnapten.

18. Op de tweede dag kwamen er miljoenen etheriërs, met roeden water en roeden vuur uit Mouru, in antwoord op Fragapatti's bevel. En toen zij bij hem gekomen waren en gegroet hadden in het teken van Jehovih's naam, zei hij tegen hen: Zie, ik heb één signaalpost in de hel gevestigd. Er zijn nog duizend posten nodig voordat we hen ontbonden en verlost hebben. Uit uw midden zullen de maarschalken tienduizend kiezen met de rang van DAS om in deze posten te blijven en het werk te voltooien dat ik ontworpen heb.

19. Dus kozen de maarschalken uit de etheriërs er tienduizend met de rang van DAS. Nu zijn de DAS diegenen die macht hebben verkregen met de roede (staf - uitg.) met water, en de roede met vuur, maar niet met de handen zoals de rangen die boven hen staan. Zij begeven zich onder de bewoners van een signaalpost (in de hel - uitg.), met de beide roeden, werpen water met de een en vuur met de ander. En de scharen van geesten in de duisternis hollen op hen toe, zoals vee naar het zout; en de DAS sorteren hen zodoende; want de laagste geesten vrezen het licht, en de hoogsten willen gered worden van de laagsten.

20. Op de tweede dag gingen de DAS derhalve aan het werk; en er werden miljoenen met water gedoopt; maar met vuur slechts één miljoen. Die werden toen buiten de vuurwanden in een kolonie ondergebracht, en gekleed, gevoed en met bewakers over hen, voorafgaand aan de bewaarplaatsen, ziekenhuizen, scholen, werkplaatsen en de andere vormen van onderwijs die bij de laagste hemel behoren.

21. Op de derde dag verrichtten de DAS weer hetzelfde werk, en nogmaals werden er vele miljoenen gedoopt met water, en maar twee miljoen met vuur. Die werden ook buiten de wanden van vuur gebracht en op dezelfde manier gehuisvest als degenen op de voorgaande dag.

22. Van dien aard is dus de arbeid van de DAS in de hel, dopen en sorteren; en het gaat door totdat alle mensen buiten de muren zijn gebracht. Zij die het laatst worden weggebracht zijn derhalve van de laagste graad, en zij die het eerst worden weggebracht zijn van de hoogste graad. Maar de laatsten zijn gewoonlijk zo laag in kennis en eerezucht dat zij niets uit zichzelf doen, maar worden overgegeven aan bewaarplaatsen en ziekenhuizen, om gereinigd te worden van hun smerigheid, en genezen te worden van hun gebreken.

## HOOFDSTUK XII

1. Fragapatti zorgde ervoor dat het schip, de avalanza, naar andere zwarte bergen werd gestuurd, die diep begraven waren onder weezinwekkende misdaden en ellende; waarin niemand met een aan God gelijke macht zich gedurende honderden van jaren had gewaagd. Weer riep hij Jehovih's vuur omlaag, en liet muren oprijzen, ondoordringbaar en hoog aan alle kanten, waardoor zij die zich veroordeeld hadden, door een dolle angst gealarmeerd en in beroering raakten. En zij holden, volkomen bezoedeld door smerige gedachten die hen overdekt hadden met een vreselijke bedorvenheid, en met eden en vloeken en verwensingen gericht tegen alle gerechtigheid.

2. En Hoab, nu ook een zon gelijk, ernaar snakkend om overweldigend goede dingen te doen, zelfs duizendmaal meer dan toen hij in zijn zelfzucht zich onthield van duister gezelschap om niet besmet te worden, hij stormde nu hals over kop binnen naar het meest slechte en smerige, onderwijl Jehovih verkondigend en het verrichten van actief werk om hen aan te zetten; en met zijn vlugge en niet mis te verstane ijver aantonend dat zijn ziel verbonden was met de Kracht van de Almachtige.

3. Achter de voortsnellende Fragapatti en Hoab kwamen ook de honderdduizenden etheriërs die voor het koninkrijk van de Vader werkten; met vurige vlammen hakten ze de kwellende greep van de demonen los van de hulpelozen en wierpen ze in afzondering. Niemand kon ontsnappen vanwege de wanden rondom, die nu kookten met de verstikkende stank van zwavel; en ze moesten huilend en jammerend in het stof buigen voor de kristalliserende lichten die naar hen toe geworpen werden.

4. De hele dag en nacht rustten ze niet: Fragapatti en Hoab, nu een geweldig werker hetgeen Fragapatti voordien al wist dat het geval zou zijn, en de etherische scharen; want ze vielen de dodelijke hel aan. Ze stuurden de rampzalige en verterende stakkers naar rechts of naar links, broeders en zusters van stervelingen en geesten, die nu waren opgeslokt door hun eigen verdorvenheid, en door hun hopeloos verlangen naar de zonde, terwijl ze miljoenen van middelmatig goeden in bezit hadden als folteraars teneinde hun afschuwelijke liefde voor het zien van verschrikkingen te bevredigen. Globaal verdeelden ze hen in groepen en reeksen, als een beginpunt voor de DAS die later zouden komen om ze zorgvuldiger in te delen.

5. Daarna riep Fragapatti de DAS en zette hen aan het werk met hun roeden van water en vuur, en ze maakten plaatsen achter de wanden van vuur waar de naakte en bevende geredde slachtoffers en druja's werden gehuisvest en gevoed, in bedwang gehouden door bewakers die voldoende kracht en beleid bezaten. Want zodanig is de aard van de laagstaande man en vrouw, dat de liefde voor het kwaad er op de duur meer genot in vindt zichzelf te voeden met het kwade dan met het goede, en zich zelfs zal keren tegen weldoeners, en goede gaven zal versmaden.

6. Waarover Jehovih zegt: Gelijk door het vuur de slakken worden verbrand en weggeworpen, overlatend hetgeen zuiver is, zo schiep ik de rechtvaardige met het licht van Mijn aangezicht, om de slakken uit te branden die de zondaren in hun hart koesteren. Waarin men zal bemerken dat het de slakken zijn die Mijn uitverkorenen genezen. Ga dus, verlos de zondaar die in de hel is, en maak hem schoon met water en met vuur, en u zult een ster ontdekken in elke ziel. En zovelen van hen u verlost, zo is uw heerlijkheid in Mijn etherische koninkrijken.

7. Want elke bevrijder is als een zon waar deze sterren zich omheen verzamelen, en zij versterken elkaar voor eeuwig. En als deze sterren zijn gegroeid, handelen ook zij op dezelfde manier; want het zijn diegenen waaruit Mijn verhevenen bestaan in de hoogste hemelen, die u Goden en Heren noemt, en terecht, vanwege hun hoge macht.

8. Zo trok Fragapatti door de laagste gewesten van Aoasu; gedurende veertig dagen en nachten werkten hij en zijn scharen, en hij maakte een einde aan de gewesten van de hel, en wierp de zielen

van de gefolterden uit, duizenden miljoenen van hen. Noch bleef er wat voor plaats dan ook bestaan in de gehele lagere hemel waar het kwaad gezag uitoefende.

9. En er werden rondom in deze gewesten tweehonderdduizend kolonies gevestigd, de kwaadwilligen bevattend die gered waren. Maar de allerlaagsten, zij die niets wisten, dat waren: ettelijke kinderen die stierven tijdens hun geboorte; ettelijke kinderen van dronkaards, die naar de lagere hemelen kwamen met de bedwelming van drank of rook door hun moeders liederlijkheid; ettelijke zeer jong geaborteerden, vermoord door hun moeders en vaders; ettelijke chaoticici, gedood in de oorlogen, en die krankzinnig en manisch waren, huilend en schreeuwend en vechtend, waarvan er negenhonderd miljoen waren; hen had Frapatti weggebracht van al de anderen, en voorlopig wachters over hen aangesteld.

10. Daarna riep hij de bemanning van de avalanza samen, en al de scharen van Hoab, en Hoab zelf; en zodra zij behoorlijk geordend waren, improviseerde Frapatti een troon en zette zich erop neer; en dit zei hij:

11. Zonder U, O Jehovih, is de mens niets. Noch kan hij rechtop staan, noch zijn hoofd ophouden, noch zijn ziel nadat hij is opgericht, behalve door U. Als hij zichzelf afsnijdt van U, valt hij als de boomtak die werd afgehouden.

12. Hij loopt rond en bluft: Er is geen Alomtegenwoordige Persoon. Maar zijn woorden zijn als een snijdend mes en hij weet het niet. Hij stelt zijn oordeel op en zegt: U was goed voor de dwazen, O Jehovih; maar wat mij betreft, bent u een dwaze belemmering!

13. Ja, hij zegt: Wie heeft Jehovih gezien! En hij lacht om zijn slimheid. Hij zegt: Waar stond Jehovih bovenop toen Hij de wereld schiep? Hoelang sliep Hij voordat Hij ging scheppen? Hij zegt: Wat een dwaze Schepper! Hij schiept zonde en dood! Hij zegt: Wie kent de afmeting van Zijn hoofd; de lengte van Zijn arm; de plaats waar Hij woont; of wie heeft Zijn stem gehoord!

14. Hij zegt: Werkelijk, er bestaat geen Alomtegenwoordig Persoon, geen Allerhoogste, geen Licht. Dit is het tweede stadium naar omlaag, en in het derde zegt hij: Het geloof is een vloek! Alle dingen zijn een vloek! Ikzelf ben vervloekt! En dan volgt de hel en zijn verschrikkingen om hem te verzwelgen.

15. Maar U bent nabij, O Jehovih! Uw heerscharen bereizen het universum. In Uw naam komen zij, en Uw macht en glorie zijn met hen. In hun majesteit bieden zij alle kwaad het hoofd; zij werpen de hel uit en al zijn gevangenen.

16. Vervolgens wendde Frapatti zich tot Hoab en hij zei: Spreek, O Hoab. Negenhonderd miljoen gestorvenen die nog altijd slapen in de dood, liggen er aan onze voeten. Deze gewesten zijn ongeschikt voor hun behandeling; waar zullen we ze naartoe brengen? Of moeten we, omdat ze zo dood zijn, hen verlaten zodat ze zichzelf maar zien te redden?

17. Daarop stond Hoab op, groetend, en er stonden tranen in zijn ogen. Hij zei: Machtig bent U, O Jehovih! Zie, ik bevond mij op de rand van een eeuwige val! Ik stond aan een steile afgrond, maar zag het niet. Met verblinde ogen liep ik rond. Ik verloor Uw steun. Mijn familieleden werden vreemdelingen voor mij, en wij waren er na aan toe om vreemdelingen te worden voor elkaar!

18. Ja, ik was ondankbaar tegenover U. Ik vergat dat U mij schiep. Ik vergat dat al de vreugden die ik ooit bezat, door U geschonken waren; en dat ik door U in staat was gesteld mijn eigen genot te waarderen. En toen verhief ik mijn stem tegen U, en plaatste U buiten de wereld.

19. Ja, ik zocht mij een hoekje uit en eigende het mij toe voor eigen gemak en heerlijkheid. Ik zei:

Andere Goden en engelen weg van mijn landen te houden, dat is al wat ik wens. Maar U dacht aan mij, O Jehovih! Uw stem klonk door de hemelen daarboven, en Uw Zoon kwam omlaag in Uw heerlijkheid. Hij zag mijn ijdelheid en mijn zwakte, maar hij berispte mij niet. Ja, ik zei hem dat ik er niet van hield om naar degenen te gaan die beneden mij waren en ze te verheffen. Ik zei: Laat ze maar voor zichzelf zorgen!

20. Nu ben ik berispt door mijn eigen woorden! Nu heb ik mijzelf uitgeworpen uit de hel. Zie, ik zei: Zeredho moet voor eeuwig een plaats blijven voor mij en mijn volk! Niemand mag hierheen komen om ons bang te maken of lastig te vallen. En uw Zoon zei tegen mij; Ik kan u en uw mensen leren dat jullie nooit meer angst hoeven te hebben om lastiggevallen te worden door de laagstaanden of de kwaadwilligen; noch dat jullie bang zullen zijn voor Goden of engelen die naar Zeredho komen om er te wonen!

21. Zo sprak Uw Zoon, O Jehovih. En hij heeft ons het geheim gegeven. Wij vrezen niet langer dat anderen Zeredho willen binnendringen. Zie, Zeredho is Uw plaats, O Jehovih. Deze ongelukkigen, deze druja's, zijn Uw kinderen. Zij zullen naar Zeredho gaan. Ik vrees nu geen besmetting, ook mijn scharen niet. Wij zullen deze vuiligheid te lijf gaan, als straatvegers in een smerige straat, en we zullen deze kinderen maken tot stralende sterren in Uw firmament!

22. Ja, O Jehovih, niets kan ons meer angst aanjagen! Wij bezitten niets; wij hebben niets te verliezen. Wij zijn Uw dienaren, nu en voor altijd!

23. Daarna sprak Fragapatti en hij zei: Kijk eens naar de afmeting van mijn avalanza, O Hoab! Als u slechts de maat wilt nemen, zult u zien dat het precies de goede is en gebouwd om u en uw scharen en deze druja's te vervoeren. Denk niet dat dit toevallig zo uitkwam, want ik liet mij tevoren inlichten, en zorgde dat al deze ongelukkigen geteld werden, en ook uw mensen.

24. Toen Hoab die grote wijsheid in Fragapatti bemerkte, en de zorg begreep die nodig geweest was om zoveel tot stand te brengen, gaf hij niet direct antwoord, maar, hem aankijkend, barstte hij in tranen uit. Even later zei hij: Door Uw Macht en Wijsheid, O Jehovih, wil ik ook mijn medemensen opheffen uit duisternis en ellende!

## HOOFDSTUK XIII

1. Toen stuurde Fragapatti vlugge boodschappers naar Mouru en die vermeldden alles wat er volbracht was en ze verstrekten ook de namen van de generaals en kapiteins van de nieuw gevestigde kolonies met verlost en uit Utza, in de bergen van Aoasu, zodat zij opgeschreven konden worden in de bibliotheken van Haraiti. En Fragapatti stelde een lijn van boodschappers in tussen de kolonies, en ook van de kolonies naar Mouru, en hij koos de boodschappers en benoemde hen om dienst te doen tijdens de dageraad.

2. En toen de aangelegenheden van dit gewest in de lagere hemelen voltooid waren en alles klaar was om in gebruik genomen te worden, was Fragapatti gereed om op te stijgen met de krankzinnige en stomme druja's die gered waren uit de hel. Dus gingen de daarvoor bestemde personen aan het werk en droegen ze in de avalanza; terwijl ze verplicht waren hen te blinddoeken vanwege het licht. Ook hielden de druja's niet op met jammeren en schreeuwen van angst en pijn en krankzinnigheid. Maar vanwege de menigte van kinderen en zuigelingen had Fragapatti voordien al gezorgd voor vijfhonderdduizend vrouwen die de kinderen zouden verzorgen zodat ze verlost konden worden voor het eeuwige leven.

3. Fragapatti had zestigduizend geneesheren aan boord en zij gingen rechts en links aan het werk om de ongelukkigen te doen herleven en bij bewustzijn te brengen. En van de scharen van Hoab was er niet één die niet aan het werk ging, bereidwillig als verpleger en helper.

4. Nu begonnen de es'enaurs met hun muziek, dertigduizend van hen, maar zacht en liefelijk als een briesje wind dat de klanken rondom het schip voerde, als een eindeloze echo, roepend en antwoordend uit alle mogelijke richtingen, van een aanhoudende en verrukkelijke afwisseling, als van nabij en ver af, zodat de onwetenden niet wisten waar de muziek vandaan kwam, noch hoe zij werd voortgebracht.

5. Al deze dingen waren juist aan de gang toen de grote avalanza gereed was om te vertrekken. Toen ging Fragapatti in het schip en hij was bijna de laatste die zich aan boord begaf. Reeds begon het licht helder en dicht rond hem samen te trekken, zijn hoofd bijna verhullend in de schittering van de stralenkrans. En toen riep hij uit:

6. Stijg op! Stijg op! In de naam van Jehovih, stijg omhoog! En kijk, terwijl hij sprak bewoog de avalanza zich op zijn wil, want al de scharen deden mee met dezelfde uitroep, en weldra ging het grote vuurschip omhoog; het liet de brandende muren en seinposten flakkerend onder zich, zodat zelfs de omvergeworpen hel straalde met grote pracht.

7. Fragapatti zei tegen Hoab: Toen ik u en uw scharen meenam uit Zeredho, beloofde ik u naar Mouru te brengen, de hoofdstad van Haraiti, mijn koninkrijk. Nu verlangt u van mij mee te gaan met deze druja's naar Zeredho. Ik wil u nu vragen, denkt u dat u een plan kunt maken voor hun redding, en hen terug kunt brengen naar het licht?

8. Waarop Hoab antwoordde en zei: Ik merk dat ik uit mijzelf niets anders kan doen dan heuvelafwaarts te gaan; of op zijn best de vlakke weg te houden. Zoals ik nu het Al Licht begrijp, is er niets in het hele universum dat kan oprijzen uit zichzelf; maar, door de uitwendige druk van andere dingen, neigt alles ertoe omlaag te gaan, zelfs de mens. Eenheid met Jehovihte bereiken is het begin van de verrijzenis van het individu; maar hij die kracht verworven heeft om anderen te doen verrijzen is werkelijk sterk. Er zijn er velen die krampachtig anderen verheffen, maar helaas, hoe weinigen kunnen hen in de verrijzenis houden! Hij moet niet alleen het Licht van Jehovih in zichzelf bezitten, maar ook de kracht om anderen het Licht voor zichzelf te laten verkrijgen. Helaas, ik ben zwak!

9. Fragapatti zei: Begrijp uzelf, O Hoab. Wees niet misleid, of klein van vertrouwen om te volbrengen; want hierin ligt de sleutel tot alle Wijsheid en Macht. Laat uzelf niet tot het andere uiterste gaan door te zeggen dat de mens uit zichzelf niets kan volbrengen. Een kind dit te leren, is als het afhakken van zijn benen en armen. Door het te leren dat het kan volbrengen, wordt het krachtdadig en werkzaam.

10. Hoab zei: Ik bemerk uw wijsheid, O hoofdman. Hoe moeten we nu een regel vinden waardoor we dit stelsel kunnen aanleren? Als we hen niet inspireren met vertrouwen om te volbrengen, zullen ze niets volbrengen; als we hen leren dat ze voor alle dingen afhankelijk zijn van Jehovih, en dat Jehovih alle dingen doet, en dat geen mens zijn eigen lot kan veranderen, dat hij wordt voortbewogen als een machine, dan maken we onbenullen van onze mensen. Als we hen daarentegen inspireren dat zij kunnen volbrengen, zal het vat op hen krijgen, en zullen zij uiteindelijk geloven dat zij alles doen, en Jehovih niets. Dit was de modder waar mijn andere koninkrijk in belandde.

11. Toen sprak Fragapatti, en hij zei: U merkt dat het verstand de zaak niet kan oplossen. Laten we daarom dit onderwerp uitstellen, en ik zal u naar Mouru en haar koninkrijken brengen, en misschien kunnen we feiten verkrijgen die meer terzake dienend zijn dan een verstandelijke beredenering.

## HOOFDSTUK XIV

1. Omhoog steeg het ruimteschip, de avalanza, met zijn contrasterende verzameling zielen van Licht, en met de zielen der duisternis, de druja's; de heilige es'enaurs zongen liederen van lof en dank, terwijl de druja's bezig waren alles te vervloeken in de hemel of op de aarde, ze huilden en kreunden of waren verdoofd en afgestompt als doden.

2. Fragapatti had voordien vlugge boodschappers naar Athrava en de Heilige Raad van Mouru gestuurd, waar het Licht van Jehovih was neergedaald, en Zijn stem op hen kwam, die zei:

3. Zie, Mijn scharen komen in de avalanza; maak u, met dertig miljoen, gereed hen onder te brengen. Kiest u uit Mijn etheriërs en Mijn atmosferiërs wie de scharen uit de avalanza zullen ontvangen, de negenhonderd miljoen in duisternis. Ga daarvoor naar de kusten van de zee, Che-wan, bij de kruiswegen, Tse-loo, waar Ik de vlakten van Hoe'e'tse-gam heb geschapen. geschikt voor hun verrijzenis. En u moet hen voorzien van huizen en ziekenhuizen en verpleeghuizen, gepast voor hen om in te verblijven, zodra de avalanza aankomt om hen over te geven.

4. Athrava en de Heilige Raad hadden hierop gereageerd, en de vlugge boodschappers hadden op hun beurt Fragapatti ingelicht over de gereed- gemaakte plaats: Dus landde het ruimteschip in Hoe'e'tse-gam, waar de dertig miljoen afwachten om hen te ontvangen, onder aanvoering van Ardi'atta, de Godin van Zhei in etherea, eerste van de zeven le'tas in Gom. En zij hadden tienduizend trompettisten, behalve de andere musici, vierduizend en tweehonderd.

5. Ardi'atta had gezorgd voor weiden van groen en rood en bruin, maar de groene had ze aangelegd bij Che-wan, waar de avalanza zou landen; vandaar dat het Hoe'e'tse-gam genoemd werd en dat betekent: groen voor de nieuwgeborenen. Bijgevolg werden de druja's uit de avalanza op een open groene vlakte gebracht, niet donker en niet licht, geschikt voor de geesteszieken.

6. Fragapatti kende Ardi'atta, want haar vroegere koninkrijk is in een van zijn provincies gelegen, en voor hem was het eenvoudig om op een afstand met haar te kunnen communiceren, en zonder boodschappers. Dus, even voordat de avalanza ging landen, zei hij tegen haar:

7. Ik zal de druja's op de groene velden afzetten en zo snel als u en uw scharen hen tot bewustzijn kunnen brengen, zullen zij worden ingedeeld en vervoerd naar de huizen en verpleeginrichtingen waar u voor gezorgd hebt.

8. Dus werd de avalanza van druja's ontdaan, voorlopig in Haraiti, om behandeld te worden voordat ze naar Zeredho gebracht zouden worden. En Ardi'atta en haar scharen namen ze onder hun hoede, ofschoon meer dan vier miljoen van Hoabs scharen ook bij hen bleven, als vrijwilligers, om te helpen bij de verlossing.

9. Daarna gaf Fragapatti order het ruimteschip naar Mouru te sturen, waar het op tijd aankwam; en daar wachtten meer dan een miljard zielen om hem te ontvangen, en zij hadden voor musici gezorgd, een miljoen spelers en zangers, zodat het heinde en ver leek op een zee van muziek.

10. Toen Hoab de schoonheid en pracht van het schouwspel overzag, en speciaal de geordendheid, werd zijn ziel vervuld van dank aan de Grote Geest, zodat hij nauwelijks kon spreken. En nadat hij zichzelf een beetje meester was, zei hij: O hoofdman, Fragapatti! Hoe kon iemand die zo verheven is als u naar mij toekomen in Zeredho! Ieder uur berisp ik mijzelf om mijn vroegere ijdelheid.

11. Fragapatti zei: Leren om niet over jezelf te spreken, noch over jezelf te denken, hetzij prijzend of berispend, is dat niet de rechte weg tot Jehovih? Hoab zei: Dat is waar. Het tegengestelde is dus de verkeerde weg bewandelen.



## HOOFDSTUK XV

1. Zodra de avalanza had aangelegd en de scharen eruit kwamen, vreesden veel van de Zeredhoërs de schittering van de lichten van Mouru en hen werd toegestaan zich een eindje te verwijderen; maar de anderen, geleid door Fragapatti en Hoab, gingen de hoofdstad binnen en kwamen voor de troon van Jehovih, gegroet door Athrava en de Heilige Raad.

2. Athrava zei: In de naam van Jehovih, O hoofdman, gegroet: En u, O Hoab, kom en verleen de troon van Mouru de eer.

3. Fragapatti zei: Wees gegroet, Athrava, en u, meest Heilige Raad, in de naam van onze Vader!  
Hoab zei: Gegroet, in Jehovih's naam!

4. En vervolgens gingen Fragapatti en Hoab naar voren en bestegen de troon, en zetten zich aan de linkerkant van Athrava. Dadelijk begon het Licht van de etherische werelden op de troon neer te dalen, en zelfs op de gehele Raad, en het licht was goudgeel, de heilige kleur, en stralend. Hoab had nog nooit zoiets gezien en hij werd overweldigd door angst en verrukking; maar aan velen uit zijn scharen werd het toegestaan hun gelaat te bedekken.

5. Weldra trok het licht zich samen over de troon, terwijl er drie miljard toekeken, tot het als een zon boven Fragapatti's hoofd stond. En toen kwam de Stem van de Almachtige, Jehovih, uit het midden van het licht. Jehovih zei:

6. Hoor de woorden van uw Schepper, O mens! Ik, die de stoffelijke en de es-werelden schiep! Kijk naar het werk van Mijn handen! Wie kan een plaats vinden waar Ik niet geschapen heb!

7. Denk niet dat Ik niet ook een stem en woorden kan scheppen. Want is dit niet gemakkelijker dan een mens te scheppen die woorden moet scheppen. Kijk naar Mijn stoffelijke zonnen temidden van Mijn stoffelijke sterrenwerelden! Kijk naar Mijn etherische zonnen temidden van Mijn es-werelden.

8. Ik maakte stoffelijke duisternis, en Ik maakte stoffelijk licht. Ik maakte geestelijke duisternis, en Ik maakte geestelijk licht. Maar Ik ben het Licht der lichten. Ik ben het Woord der woorden.

9. Zoals de wijsheid van de mens de woorden uitdenkt, zo komt het licht van Mijn Licht in woorden tot hen die Mijn Licht kunnen verdragen.

10. Zie Mijn wijsheid, O mens, in het scheppen van zielen uit de substantie van stoffelijke duisternis!  
6). Zo kunnen hun zielen Mij horen en onbevreesd zijn. Maar tot hen die zuivere zielen zijn geworden, kom Ik openlijk. Hun troon wordt Mijn troon! Hun stem wordt Mijn stem, Hun scharen kijken naar mijn troon, en Mijn licht straalt voor Mijn volk.

11. Luister dan naar uw Schepper, O Zeredho. Uw volk riep naar Mij in zijn duisternis, maar Ik kwam niet. Uw hand lag op hen. U had tegen hen gezegd: Zie mijn uitgestrekte landen; mijn bergen en dalen; mijn heldere rivieren en verfrissende winden. Kom, ze zijn van u om voor altijd te behouden!

12. En omdat uw hand op hen lag, waren zij omringd door duisternis; zij konden hun weg naar buiten niet vinden, noch aanschouwden zij meer de glorie van Mijn koninkrijken. Ja, U was als een lichtekooi die naar Mijn uitverkorenen toeging, en uw stem lokte hen weg van Mij!

13. Maar Ik sprak in Nirvana, hoog daarboven, in Mijn tronen van licht, En Mijn Zoons en Dochters hoorden Mijn stem. Ik zei tot hen: Kijk, de rode ster en haar hemelen zijn tot duisternis vervallen! Gaat

u naar hen toe en verlos hen in een nieuwe verrijzenis.

14. Heb Ik niet gesproken in de oude tijden, zeggend: Voor zover u hen verheft die beneden u zijn, zal Ik hen die boven zijn naar beneden sturen, om u ook te verheffen.

15. Maar zij vergaten Mijn woorden; noch spanden zij zich meer in om hen te verheffen die in de hellen beneden waren. En Ik zei tegen Mijn Nirvaniërs: Ga naar Zeredho, want ze heeft Mijn heiligen van Mij weggelokt. En u moet hen onverbloemd een gelijkenis geven over het vergoeden van verkeerde dingen, en zij zullen voor Mijn licht gesteld worden en Mijn stem horen. Want u moet hen meenemen naar de hel en hen de druja's laten verlossen, door het licht van Mijn aangezicht; en daarna moet u hen naar Mouru brengen, zodat Ik rechtstreeks met hen zal kunnen spreken.

16. Luister naar de geboden van uw Schepper, O Zoons en Dochters van Zeredho, want hetgeen Ik u geef zal ongeschonden zijn. Hetgeen is, dat u gezag zult hebben over de aarde en haar hemelen gedurende tweehonderd jaar, beginnende aan het eind van deze dageraad van dan.

17. En u, O Hoab, zult God zijn over al het overige, en u zult worden gezalfd met macht om opvolgers te verheffen met macht en wijsheid. Wees verstandig, O Mijn kinderen, en doe uw voordeel met de wijsheid van Mijn etherische scharen zolang de dageraad van dan nog voortduurt.

18. De Stem eindigde. Toen sprak Athrava en hij zei: In Uw naam, O Jehovih, onthef ik mijzelf van Uw troon voor zolang het de wil is van Fragapatti en ook van U. En hij rees op en ging opzij staan. Toen ging Fragapatti in het midden van de troon zitten.

19. Fragapatti zei: Ik kondig drie dagen van ontspanning af voor de Heilige Raad en de stad Mouru. Zie, mijn mensen moeten samengaan als broeders en zusters, zich verheugend in het Licht van de Vader. Wees blij, zing en dans. De opstijging naar Jehovih's koninkrijken lijkt misschien op een ladder met sporten, en niet één is zelfs maar vlak, en u moet dit de eerste stap noemen in de verrijzenis van de aardse hemelen in deze dageraad.

20. Daarop begaven de scharen zich onder elkaar, groetend en vol vreugde, want de Zeredhoërs hadden reeds lang gewenst om de etheriërs te zien die nu in Mouru woonden; en de etheriërs waren net zo verlangend om de atmosferiërs te zien. Dus was er grote blijdschap en vrolijkheid.

## HOOFDSTUK XVI

1. Toen de tijd van ontspanning voorbij was, besteeg Fragapatti de troon van Jehovih en gaf een teken aan de maarschalken om de orde en het werk aan te kondigen; en dadelijk nam de enorme menigte haar plaats in; en, op hetzelfde moment brachten de es'enaurs muziek ten gehore, met lofliederen, en toen die geëindigd waren, was dit tevens het teken voor hemelse bedrijvigheden. Fragapatti zei:
2. Weer sta ik op het punt te vertrekken en weer moet ik de God van Mouru, Athrava, bij u achterlaten. En Hoab en diegenen van zijn scharen die ik nog zal uitkiezen, zullen met mij meegaan. Want, volgens de rang en glorie van de Goden, moet ik nu Hapacha en zijn koninkrijk Ipseogee verlossen, verrezen uit Guatama.
3. Daarop daalde Fragapatti omlaag naar de voet van de troon en ging zitten; en Athrava, de God van de dageraad van Mouru, kwam omlaag en nam hem bij de hand, volgens oud gebruik, en hij zei: Zie, u hebt mijn troon geëerd, en de tijd van vertrek is voor u aangebroken. Sta dus op, O God, en ga uw gang.
4. En Fragapatti verhief zich en ging opzij staan, en hij gaf het teken aan Hoab om op te staan en te gaan op dezelfde manier, hetgeen hij deed, wijs wordend in het gedrag van de Goden onder elkaar.
5. De maarschalken hadden vijftigduizend begeleiders gerangschikt, benevens tienduizend es'enaurs en, op een teken van Fragapatti marcheerden ze weg uit de hoofdstad, gevolgd door de scharen van Hoab en honderdduizend etheriërs.
6. En zodra zij eenmaal buiten de lichten van Mouru waren gekomen, waren sommigen uit de scharen van Hoab blij omdat ze liever daarheen gingen waar minder licht was. Toch waren er zevenhonderd miljoen van hen die niet blij waren, want ze hielden meer van het licht.
7. Toen zei Fragapatti: Het is goed dat niet iedereen van dezelfde aard is. De zevenhonderd miljoen die meer van het licht houden, zullen mijn reizende metgezellen naar Ipseogee zijn. Omdat zij sterk staan in het licht, heb ik werk voor hen te doen. Maar de anderen zullen naar Zeredho worden teruggebracht, waar ik te zijner tijd ook heen zal komen.
8. En nadat zij zich in Zeredho gevestigd hebben, zal ik een God naar hen toesturen, en zij zullen een nieuw koninkrijk stichten, in Jehovih's naam. Laat daarom iedereen aan boord van de avalanza gaan en mij volgen.
9. Dadelijk gingen de scharen aan boord van het ruimteschip, en Fragapatti gaf het woord van vertrek, en zij spoedden zich voort op weg naar Zeredho, geleid door vlotte boodschappers die heel goed de naaste weg wisten en de meest verlichte plaatsen. En de route die zij namen ging door de zee van Foo'witchah en de Oram van Haiti.
10. Nauwelijks waren zij onderweg, of het licht van de opperste hemelen begon neer te dalen op Hoab, wiens opwinding over de wonderlijke taferelen hem geschikt maakte voor de verandering; en toen hij de opwekkendheid van het licht voelde, begon hij deze redevoering, en zei:
11. Hoe kon ik U vergeten, O Jehovih? Of Uw bedoelingen niet zien, en Uw plannen loochenen? Hoe zag ik niet dat bij de bezieling in de schoot van mijn moeder, ik het verst van U verwijderd was. En toch, zelfs toen, was Uw adem op mij!
12. En toen U mij gevormd had en mij verzocht rechtop te gaan, zond Ge Uw engelen naar mij toe en

die zeiden: Zie, uw Schepper leeft. Leven van Zijn Leven bent u; vlees van Zijn Vlees schiep Hij u. En Hij schonk u aan uzelf als bewijs van Zichzelf.

13. Op de aarde werd ik ontvangen; opgevoed in duisternis; uit Uw Zelf opgebouwd; noch was ik uit mijzelf iets onder de zon.

14. En U schiep de honingbij en liet hem spreken tot mij in mijn eigen voordeel. Hij zei: Kijk mij aan, O mens! Ik ben een werker. Ik leef in gemeenschap met mijn broeders en zusters. Ik sluit mijn ogen voor dingen die zuur en bitter zijn, en ik bevoorraad mijn woning slechts met zoete kost. Mensenziel, luister naar me! Ik ben de Stem van uw Schepper. Kijk naar de harmonie van mijn woning, en de voorziening die ik tref voor mijn nieuwgeborenen!

15. En U schiep de mier, en liet hem tot mij spreken in mijn eigen voordeel. Hij zei: Kijk naar mij, O mens! Ik ben een werker. Ik woon in gemeenschap met mijn broeders en zusters. Mensenziel, luister naar me. Ik ben de Stem van uw Schepper. Kijk naar de nijverheid in mijn huis, en de lasten die we gezamenlijk dragen naar onze voorraadkamers.

16. En U schiep de spin, en liet haar tot mij spreken. Ze zei: Kijk mij aan, O mens! Ik ben één met uw Schepper. Door de geest der dingen beweeg ik mij; uit de geometrische vormen van de onzichtbare werelden bouw ik mijn woning. Denk niet dat ik redeneer, of in de leer ga bij andere spinnen; ik neem geen lessen; ik beweeg mij door de geest die in mij is, en die beweegt zich in afstemming met de geest der dingen die daarbuiten is. Luister naar mij, mensengeest! Er zijn twee wegen van kennis voor u; de één is door de ziel der dingen; en de ander door te redeneren.

17. En U hield mij voortdurend voor ogen dat het onzichtbare over het zichtbare heerst. Toen werd ik ijdel in Uw ogen, O Jehovih! Ik zei: Zodra ik dood ben, en als geest geboren, dan zal ik het onzichtbare zien, en kan ik mij niet meer vergissen.

18. Maar zie, mijn dwaasheid in Uw ogen! Toen ik in de geest gestegen was, zag ik de geest der dingen; maar helaas, de ziel was nog steeds ver weg. En voor mijn ziel was nu het onzichtbare de oorzaak, en de heerser over de geest.

19. Weer kwamen Uw heiligen uit de etherische werelden tot mij spreken, en ze zeiden: En achter de ziel komt nog Nirvana.

20. Nu heb ik Uw kristallen sferen aanschouwd, en Uw grenzeloze heerlijkheden. Ja, ik kijk in deze zee van Foo'witchah, waarheen ik vaak eerder had gestaard en toen niets zag; maar nu aanschouw ik schepen vol met Goden en Godinnen uit Uw Nirvanische velden, die zich in hogere werken en werelden bewegen.

21. En Uw Vuur raakt mij tot in de ziel, om zich te ontplooiën tot het meesterschap over deze atmosferische hemelen. O, kon ik maar uiting geven van de heilige heerlijkheid die U me geschonken hebt! O, kon ik U maar danken voor het geluk dat ik heb omdat U mij schiep!

22. O, kon ik de zielen van de mensen maar openen om Uw wonderlijke werken te zien, en de majesteit om één te worden met U, Almachtige Jehovih! O, wilden zij mij maar aanhoren en geloven! O, wilden zij zich maar niet afkeren van het Licht! O, konden zij maar leren U elke dag te verheerlijken, voor het weinige Licht en de kleine vreugde die zij ontvangen! Hoe zouden zij als Goden en Godinnen worden in Uw koninkrijken.

23. Maar zij koesteren ontevredenheid; zij redeneren over het weinige dat zij van U ontvangen hebben. Zoals de bladruys die groeit door te verslinden, voeden zij hun zorgen door ze steeds

opnieuw op te noemen. Voor pijn schreeuwen zij het uit; en om een teleurstelling huilen zij. Ja, zij voeden hun eigen duisternis met duisternis, en aan het eind vergeten zij U, Gij Al Licht!

24. Hoab eindigde, maar hij staarde naar de heen en weer varende schepen in de atmosferische hemelen; waarop Fragapatti zei:

25. Zie Uw wijsheid, O Jehovih! Al wie U sterk wilt maken, hebt U de angel van de tegenspoed laten voelen. Voor de noden die op komst zijn, beraamde U het dat Uw Goden zich naar de steile rotsen haasten waarop miljoenen omkomen.

26. Wie kan ertoe komen Uw wijsheid te kennen, O Jehovih! Wie kan de talloze miljoenen van Uw Zoons en Dochters omvatten! En toch kent U iedereen, en draagt hen op een ademtocht, zo zacht dat zij U niet voelen, noch U kennen. Tot op een haarbreedte brengt U hen; en in tijd van wanhoop komt Uw hand tot redding van de rechtvaardigen.

27. De mens zegt: Nu zal ik mij sterk maken met rijkdommen en huizen, en allerhande bezittingen; tegenspoed zal mij niet overkomen; ik heb meer vertrouwen in mijn bezittingen dan in Jehovih. Mij behoort een koninkrijk dat ik kan zien; want Jehovih is ver weg.

28. Maar U staat hem toe, in zijn ijdelheid, om een tijdlang van U weg te gaan. Vroeg of laat brengt U hem in de kortste keren binnen; of op de aarde of in de hemel. En hij gaat te gronde als een voorbeeld voor honderden en duizenden die hem benijdden.

29. U hebt de arme mens opgesteld in zijn geloof; hij zwoegt dag en nacht; hij is vermoeid en heeft pijn; hij schreeuwt het uit van de honger; zijn voden zijn hem tot schaamte; maar hij denkt aan U, O Jehovih! Om U te eren zingt hij een lied in zijn ziel, elke dag. Goed te doen aan anderen is zijn groot genoeg.

30. En Uw hand reikt naar hem omlaag in de tijd erna; zijn ziel is als van een reus. U hebt hem voorbestemd tot een ware God in de hemel!

31. Hij koesterde de vonk van het geloof die in hem was, en het werd als een machtige boom die niet omviel door de stormwind. Het goede dat hij ontving, verheerlijkte hij, en het droeg vrucht en groeide als een oogst op rijke grond; en hij stond sterk op alle plaatsen.

32. Zijn liederen zijn voor Uw eer, en zij gaan eeuwig verder; zijn psalmen zijn de stem van Uw geliefden; en de menigte van Uw volk denkt aan hem, terwijl al het andere wordt omgehakt en vernietigd. Uw werk heeft een zekere grondslag; Uw Wijsheid staat voor de wijsheid van de mensen; niet één heeft een fout in Uw woord gevonden, zoals het spreekt tot zijn eigen ziel.

33. Uw werk bestaat uit het ijle en onzichtbare; Uw voetsteun de oorzaak der oorzaken. Maar de ijdele mens kijkt naar Uw oogmerk; hij keert Uw werkwijzen ondersteboven; hij spant het paard achter de wagen. En U laat hem de buik vol eten aan zijn eigen ijdelheid; en als hij zichzelf in kwellingen stort, vindt U een manier om hem te bereiken en hem thuis te brengen bij U.

34. Groot is zijn heerlijkheid zodra hij U vindt; zijn stem wordt voor altijd tot de liefde van Uw geliefden! Want U had hem gevormd tot een voorbeeld, en hem vrijheid van bewegen gegeven om tot het uiterste te gaan, voor zijn eigen heerlijkheid. Ja, U had hem voorbestemd als een van Uw grote werkers, die naderhand niet zou ondergaan.

## HOOFDSTUK XVII

1. Onderweg naar Zeredho kregen Fragapatti en zijn scharen in de avalanza gezelschap van een

ruimteschip met een miljard verkenneren aan boord, afkomstig uit de noordelijke gebieden, zo'n duizend maal verder dan de poolster en van de zevende lichtgrootte, drie hoger dan Fragapatti. Ctu, de opperbevelhebber van de expeditie, groette met het teken JEHOVIH'S NAAM, waarop Fragapatti antwoordde; en door middel van bepaalde signalen naderden de schepen elkaar en werden vastgelegd, de es'enaurs van beide zongen en speelden hetzelfde loflied, vijf miljoen stemmen en half zoveel trompettisten.

2. Toen kwam Ctu vlakbij Fragapatti, groette, en de scharen gingen op een rij staan zodat ze konden horen wat er gezegd werd. En zo, na de gepaste ceremoniën en het kennismaken met elkaar, en waar zij vandaan kwamen enzovoorts, sprak Ctu en hij zei: Ik zie dat ge uw schip geballast hebt met een noord-magneet?

3. Fragapatti zei: Dit is slechts een vijfjaars-dageraad, en ik leer mijn scharen hoe zij moeten ballasten opdat zij beter de kaarten en wegen en sterren en zonnen kunnen lezen. Van mijn scharen zijn er vijfhonderd miljoen in staat geraakt om overgebracht te worden naar etherea, maar zonder kosmogonie: Ik zorg ervoor dat, zodra zij opgestegen zullen zijn, zij niet verdwaald zullen raken in de etherische werelden, of afhankelijk zijn van anderen.

4. Ctu vroeg: Wat is de lengte van deze slang (zonnestelsel)? Fragapatti zei: Zeveneneenachtste Hoitumu 7). En hij vroeg aan Ctu welke afstand hij had afgelegd vanaf zijn huis; en Ctu antwoordde: Een miljoen vierhonderd en twaalfduizend achthonderd en twee en dertig Hoitumu! (1.412.832).

5. Hoe lang duurt uw reis nog? Ctu zei: Vijfhonderdduizend jaar! Daarna vroeg Fragapatti hoeveel sterrenwerelden Ctu tot dusver was voorbijgekomen op zijn reis, en Ctu zei: Twintigduizend sterrenwerelden zijn we voorbijgegaan, sommige kleiner dan deze rode ster, en sommige tienduizendmaal zo groot. Sommige van hen nog vloeibare bollen van vuur, sommige met een verse korst, sommige met een dampkring en water en aarde en mineralen die nog niet gescheiden zijn, maar kokend en ziedend en wervelend; sommige vast en juist het se'mu tijdperk binnengaand; en sommige oud en uitgeput. En één die we voorbijkwamen was onvruchtbaar geworden voor levende schepselen; en de God, door wiens weiden zij heenging, liet haar voor onze ogen oplossen en verdwijnen, nadat hij duizenden miljoenen gas- ten had uitgenodigd om het schouwspel bij te wonen.

6. Van de atmosferische werelden die we voorbijkwamen: meer dan negentigduizend; sommige van hen groter dan de vortex van deze rode ster, en in staat om woningen te verschaffen aan zo'n miljoen maal een miljoen bewoners; en toch waren er op vele van hen geen mensen.

7. Zo redeneerden zij over de afmetingen en wonderen van Jehovih's koninkrijken, maar hun aantallen en beschrijvingen konden alleen de Goden zelf begrijpen; zij waren zo omvangrijk; en toen zij ongeveer geëindigd waren, merkte Ctu op:

8. De sterveling verlangt ernaar om een geest te worden; dan is het zijn streven om een etheriër te worden; vervolgens een Oriiaan; vervolgens een Nirvaniër; vervolgens een Oe'tan, en daarna te reizen voor het onderzoeken van grootheden. Maar degenen die vooruit zijn gegaan, roepen ons steeds toe ons te haasten, want de heerlijkheden die moeten komen zijn nog over- treffender in pracht! Wie kan dan nader komen tot het Ongenaakbare, het Allerhoogste! Hij die het plan vormde van alle scheppingen! Wie is er die niet verzwolgen wordt door devotie en ontzag voor Hem die Altijd Tegenwoordig is, die zich uitstrekt achter alle begrenzing, onze Vader Jehovih!

## HOOFDSTUK XVIII

1. Zodra zij Zeredho naderden, trok Ctu zich met zijn schip en scharen terug, gepast groetend, en ze spoedden zich verder op hun reis. Maar Fragapatti hield stil bij de grenzen van Zeredho en liet zevenhonderd miljoen van zijn scharen aan land gaan terwijl de overigen aan boord bleven.
2. Weer snelde de avalanza voort. Fragapatti zei: Nu wil ik Yaton'te bezoeken, de Heer God van Noord-Guatama, om te kijken wat hij volbracht heeft, en misschien wil hij ons naar Ipseogee vergezellen om Hapacha te zien, mijn zeer geliefde God van de Westenwind.
3. Toen zij nu aan de zee van Ctevahwitich kwamen 8), lieten zij de avalanza vijftigduizend mijl stijgen, tot voordeel van Hoab en zijn scharen, want hier ligt de weg van Tems, waar talloze vloten met studenten passeren door de uiteengerukte gordels van materiedeeltjes die tot de aarde behoren.
4. Hier leren de studenten het proces van verdichting, en het proces van ontbinding van meteorieten en kleine planeten, zoals die waar een sterveling in één dag omheen zou kunnen lopen. Aan de uiterste grens van deze zee is de nebulae in een voortdurende golfbeweging, waar de vortexen draaien, zich verdichtend en openbarstend, als wervelwinden op de aarde of de stoffelijke oceaan.
5. Hier verklaarde Fragapatti: Hierin zullen jullie de wijsheid van Jehovih zien, en de gelijkvormigheid van Zijn werken. Hier bevindt zich de eerste gordel ver van de aarde, die geschikt is om nebulae vast te houden, verdicht tot meteorieten. Alle nebulae die dichter dan deze bij het aardse oppervlak ligt, wordt of tot de aarde aangetrokken, of er van afgestoten. Bereken dus de afstand van deze gordel vanaf de aarde, tezamen met zijn dichtheid, en jullie zullen ontdekken dat het dezelfde afstand is waarop de wark (materie) gordels zich bevinden bij de sterren in het firmament met de afmetingen van de aarde, en van dezelfde dichtheid en snelheid. De eerste wark-gordel is derhalve de plaats waar zijn dichtstbijzijnde planeet zich bevindt; de tweede wark-gordel is de plaats van zijn daaropvolgende planeet enzovoorts; en deze wark-gordels zijn allemaal gerangschikt volgens de afstanden waarover ik gesproken heb.
6. Jehovih heeft gezegd: Twee manieren heb Ik voor Mijn wiskundigen geschapen om Mijn werken aan te tonen; de een is door te meten hetgeen dichtbij is, teneinde te kunnen bepalen wat ver weg is; de ander is door waar te nemen hetgeen ver weg is, teneinde te bepalen wat nabij is. Want aangezien de mens niet de wark-gordels van deze wereld kon afmeten, voorzag Ik hem van de middelen om de wark-gordels van de zon te bepalen, zodat hij zijn eigen wereld beter zou kunnen begrijpen.
7. Opdat de mens nog meer bewijzen over de aardse wark-gordels zou vinden, schiep Ik de dichtstbijzijnde met verschillende dichtheden, zodat niet ieder jaar op de aarde eender zou zijn wat betreft warmte en koude. En in bepaalde cyclussen van dan verdicht Ik de wark-gordels zodat het de stervelingen toeschijnt alsof de zon is verduisterd. Want het is door deze gordel dat Mijn cyclussen van dan'ha in geestelijke zin of licht of duisternis geven aan de stervelingen. 9)
8. Laat de mens Mijn tijden berekenen tot zijn eigen voordeel; Ik schiep de eerste wark met een snellere rotatie dan de aarde, één jaar op iedere elf. Zodat de wark twaalf van zijn eigen jaren heeft volgemaakt als de aarde elf jaar heeft voltooid.
9. Fragapatti liet de avalanza temidden van een woud van wervelwinden sturen, om het te illustreren en uit te leggen, zodat de scharen het zouden kunnen waarnemen. Hij zei: Jullie zullen nu bespeuren dat die stenen die verdicht zijn beneden het toppunt, naar de aarde vallen, terwijl de opstijgende stenen herhaaldelijk naar het lichtere plateau toegaan en uit elkaar spatten, om dan weer binnen de wark-gordel te worden getrokken. Deze gordel is te vergelijken met de wolkenlaag bij de aarde. Daar

ontstaan regendruppels en sneeuwvlokken door de windstromingen; hier scheppen de stromingen de eerste nevelachtige formaties die onder de term corpor (materie) vallen.

10. Terwijl Fragapatti zo sprak, schommelde de avalanza heen en weer en veel van de mensen ontwaarden nu, meer dan ooit, de kennis en macht die vereist werd van de engelen en Goden om met goed gevolg de elementen te bekampen. Maar de schoonheid en pracht van deze fonteinen, deze vuurstralen en brandende wervelwinden, tezamen met het gebrul en gefluit van de vliegende stenen, brachten Hoab en zijn scharen zo in verrukking dat zij niet anders konden dan te kijken en zich te verwonderen over de heerlijkheid ervan.

11. Gedurende zeven dagen en zeven nachten reisden Fragapatti en zijn scharen in deze wark-gordel en ze observeerden en bestudeerden de miniatuur werelden, die ontstonden en weer verdwenen; en op de achtste dag werd de avalanza omlaaggebracht beneden de stromingen en voeren zij rechtstreeks naar het koninkrijk van Yaton'te, de Heer God van Guatama, geloodst door boodschappers die goed bekend waren met de route. Maar omdat ze zich op een niet dikwijls gebruikte weg bevonden, ontmoetten zij weinig schepen of groepen andere Goden.

12. Yaton'te was op de hoogte gebracht van Fragapatti's komst en dus had hij zijn koninkrijk ervan in kennis gesteld en zeventig van zijn Heren naar zijn hoofdstad ontboden, die naar hemzelf genoemd werd. Zo gebood Yaton'te dat zijn otevan gereed moest worden gemaakt en verlicht en nadat hij gezorgd had voor vijfhonderd es'enaurs als toevoeging aan zijn bemanning, en tezamen met zijn Heren en tienduizend begeleiders, ging hij op weg naar de grenzen van Hagak, zo'n duizend mijlen, om Fragapatti te ontmoeten.

13. Maar kijk nou, de otevan was maar een bootje vergeleken met een ruimteschip als de avalanza. En zodra zij elkaar naderden, liet Fragapatti dus de voorzijde van de avalanza openen en op die plaats kwam de otevan binnen de wanden en werd vastgelegd. En de scharen van de otevan kwamen naar buiten en werden met grote vreugde ontvangen door Fragapatti en zijn mensen.



## HOOFDSTUK XIX

1. Zo'n duizend mijl ten noorden van de noorderlijn van de zon op de aarde en in het midden, tussen de oostelijke en westelijke begrenzingen van Noord-Guatama, en vijfhonderd mijl zonder tussenliggende ruimte vanaf de aarde naar omhoog, daar had Yaton'te zijn koninkrijk gevestigd en daar ging Fragapatti naar toe om hem te zien. Vijfhonderd mijl naar het westen lag Ipseo-gee, zich tweeduizend mijl uitstrekkend van het noorden naar het zuiden, waar de goede faithist Hapacha regeerde, genoemd als God van de Westenwind.

2. Nadat de avalanza Yaton'te's hoofdstad bereikt had en de scharen naar behoren aan land waren gegaan in de lagere hemel, besteeg Yaton'te zijn troon en na gepaste welkomstceremoniën en dankzegging, en met muziek om lof te brengen aan de Allerhoogste, kondigde Yaton'te een ontspanning af voor drie dagen en drie nachten.

3. Vervolgens sprak Fragapatti tot hem en zei: Ik ben hier blij om, want ik hoor heel graag het verhaal over uw wederwaardigheden en uw welslagen in dit koninkrijk, want uw verslag moet ook mijn verslag zijn om naar de hogere hemel mee te nemen aan het einde van deze dageraad. Hoab en zijn scharen moeten eveneens uw woorden horen.

4. Yaton'te antwoordde: Wat ik gedaan heb, heb ik gedaan. Niettemin zal hij, die grote koninkrijken heeft opgebouwd, weinig vinden om te bewonderen in een klein koninkrijk.

5. Fragapatti zei: Ik heb oude mensen gezien die meer verzot waren op een kleinkind dan op de grote familie die zij zelf voortgebracht hadden. En is het geen wijze voorzorg van onze Schepper, dat Hij ons die middelen schonk die ons te allen tijde in staat stellen ons verleden te herleven in de jongeren? Ieder uur zien we een nieuwe weg geopend om ons te herinneren aan onze dwaasheden toen we jong waren; en ook een nieuw kanaal waardoor we Jehovih's wijsheid aanschouwen.

6. Yaton'te zei: Als iemand zijn buurman bekeert van het kwade tot het goede, zijn er twee grote dingen volbracht, de triomf voor die man en de verbetering van de buurman. Als, aan de andere kant, iemand faalt om zijn buurman van het kwade tot het goede te bekeren, dan zijn er twee ongelukken gebeurd, dat wil zeggen, de teleurstelling van de één en het verloren gaan van heerlijkheid voor Jehovih. Een sterk man is hij die zijn eigen fouten kan opsommen en zegt dat hij daarom de Vader verheerlijkt.

7. Fragapatti zei: Hoe zullen we grootheden afmeten, O Yaton'te? Bezit niet een sterveling, die één druk tot het licht heeft gebracht, een niet even zo grote heerlijkheid als een God die er honderdduizenden heeft verlost? Is niet die ene van dezelfde grootheid als de ander? Overeenkomstig onze waardigheid om te volharden in gerechtigheid, ongeacht wat onze grenzen zijn, is dat niet de grootste heerlijkheid? Jehovih gaf het de mens om eerst te leren zichzelf te verlossen, zichzelf meester te worden, zichzelf te regeren in de Allerhoogste. En in een volgende tijd geeft Jehovih hem het gezag over een klein koninkrijk, misschien een dronkaard, of een lichtekooi, of zelfs over zijn eigen gezin, tot rechtvaardigheid. Hij die dit doet is een groot heerser. Is dan niet iemands volharden in rechtvaardigheid de gehele heerlijkheid van zijn koninkrijk?

8. Yaton'te zei: De Vader weet het! Proberen, en steeds weer proberen; dat is het totaal van het goede dat iemand doet. En welke mens is er in de hemel of op de aarde die slechts een verontschuldiging kan bedenken voor het goede werk dat hij volbrengt? Zegt niet de arme man: O, als ik dat toch had, wat zou ik dan veel goeds kunnen volbrengen? En de rijke man spreekt op dezelfde wijze, en de koning ook. En toch heeft Jehovih aan ieder van hen een koninkrijk gegeven. Maar hij die kan zeggen: Ik heb alles gedaan wat ik kon, volgens mijn kracht en wijsheid, diegene wordt gerekend tot de hoogste van de mensen en de Goden.

9. Luister nu naar me, O Fragapatti; en u zult het beter kunnen begrijpen; sta uzelf toe al het licht van de hoge hemel te vergeten, en te zijn op een plaats van duisternis, waar drie miljard geesten rondzwerven, wijd en zijd verspreid op de stoffelijke aarde. Zodanig was Aoasu in dit koninkrijk; maar de geesten waren niet bijeen in hellen, zoals zij in het oosten deden, want zij bezaten geen binding; geen Goden noch Heren. Zij waren eeuwige migranten, behalve diegenen die bij de Druks woonden als huisgeesten.

10. En wat betreft de geesten van degenen die gestorven waren in de kindsheid, zij werden opgenomen door de geesten van hun vaders en moeders, of door anderen, en verzorgd totdat zij ook genoeg kennis verkregen hadden om hen te dienen als zwervers, en daar was het einde.

11. En vreemd om te zeggen, deze geesten waren zonder kleren of enig soort drapering en zonder schaamte; noch waren zij goed of slecht, noch hadden zij verlangen naar of kennis van een hogere hemel, tevreden met rond te dwalen, te slapen en te eten. En zij hadden zo'n duizend talen; of op zijn minst duizend verschillende soorten van tekens en uitingen die zij op aarde hadden verworven, maar weer verloren en door elkaar gehaald hadden zodat Goden noch Heren met hen konden spreken.

12. Zo vond ik hen en onderzocht hen voor ik deze hoofdstad bouwde, en om die reden kwam ik dus temidden van hen. Weet ook, O hoofdman, dat ik reisde temidden van ze met muziek en met vuur, en felgekleurde uitrusting, in de hoop hun eerzucht te winnen; maar helaas, zij glimlachten niet, en keurden mijn mooie vertoningen ook niet af, maar ze staarden wezenloos naar ons, of vielen zelfs in slaap terwijl onze otevan aan hun ogen voorbij trok.

13. Toen kwam ik hierheen en bouwde deze hoofdstad, en vestigde Jehovih's troon, waarop u mij nu eer bewijst. En vervolgens stuurde ik, hier en daar, opzichtige kleding als geschenk naar hen toe, in de hoop de menigte te inspireren door die paar; maar helaas, degenen die ik uitdoste, ontdeden zich al gauw van hun kleren en gaven de voorkeur aan naaktheid. Zo eindigde mijn tweede mislukking.

14. Daarna stuurde ik honderdduizend predikers naar ze toe, om de grotere heerlijkheid van een hogere hemel af te schilderen. Maar helaas, zij luisterden niet, of als ze wel luisterden vergaten ze binnen een dag alles wat er aan ze verteld was. En zo eindigde de derde mislukking.

15. Toen hielden we een heilige raadsvergadering en smeekten Jehovih om licht en kracht; en Zijn stem kwam op mij en zei: Ga naar hun geliefden, Mijn Zoon; ga naar de stervelingen. Begin met de es'yans.

16. Daarop gebod ik mijn scharen om te gaan en een tijdlang onder de stervelingen te wonen; en zij brachten de es'yans naar Yaton'te, onder bescherming van de asaphs. En de naaste verwanten volgden, verlangend om te blijven. En ik zei tegen ze: Kijk eens, mijn plaats is mooi, en mijn mensen zijn gekleed. Tenzij jullie niet ook gekleed zijn, kunnen jullie niet bij ons wonen, noch kunnen jullie langer je verwanten zien, die ik voor mijzelf heb genomen.

17. En omwille van de liefde kwamen er vele moeders en vaders, en broers en zusters, die bij de pas gestorvenen behoorden; en zij lieten zichzelf kleden; en dat waren de eersten in mijn koninkrijk.

18. Weer riep ik mijn scharen bijeen en ik zei tegen hen: Ik moet duizend Heren hebben. Ik wil Noord-Guatama onder mijn Heren verdelen, en zij zullen bij de stervelingen wonen en voldoende ashars bezitten om er één aan iedere sterveling te geven, man, vrouw en kind. En of het nu door een natuurlijke dood of door oorlog is, doet er niet toe, de es'yans moeten naar mijn koninkrijk gebracht worden.

19. Dit volbracht ik, en ik zorgde voor verpleeginrichtingen en plaatsen voor amusement voor degenen die hierheen werden gebracht. Maar helaas, de tienduizenden geesten die dus vanwege hun familie kwamen en de kleding aanvaardden om te kunnen blijven, bezaten weinig talent tot spreken, of zelfs maar iets om te verlangen.

20. Op de volgende heilige raadsvergadering kwam het Licht tot mij en zei: Hoor de stem van uw Schepper, O Mijn Zoon; omdat u ijverig hebt gestreefd naar de verrijzenis van Mijn kinderen, ben Ik naar u toegekomen. Kijk, Ik schiep de mens naakt, en met schaamte, als grondslag voor nijverheid. Maar omdat deze mensen, in het tijdperk van Osiris, het opgeven van de omgang met geesten navolgden terwijl zij nog sterfelijk waren, verloren zij het licht van Mijn aangezicht.

21. Ook kunt u hen niet tot nijverheid inspireren, behalve door het lichaam te bekleden; maar het eerst van al moet u hen beschaamd laten worden voor naaktheid; anders is er voor hen geen hogere verrijzenis.

22. Daarop vroeg ik aan de Schepper hoe ik hen schaamte kon bijbrengen. Hij zei: Uit henzelf en voor henzelf kunt u maar weinig doen. Maar u kunt hen inspireren door de stervelingen.

23. Ieder plateau moet duizend mijlen breed zijn naar elke zijde, behalve het laagste, dat moet tweeduizend mijlen zijn, met een stijging van een graad, zodat de plateaus zich als een trap vanaf de aarde naar uw koninkrijk omhoog zullen uitstrekken, het ene plateau hoger dan het andere.

24. En uw Heren moeten zorgen dat er op het laagste en het op een na laagste plateau subjectieve vermakelijkheden komen, en subjectief onderwijs en subjectieve dingen in het algemeen. Noch zal er iets dat werkelijkheid is op deze twee plateaus zijn, behalve de bewoners en hun voedsel, en de spiegels en lenzen, en de apparatuur voor het teweegbrengen van niet bestaande dingen.

25. En het lagere plateau, dat zich op de aarde bevindt, zal ingericht worden als een drogbeeld waarin alles geestelijk van verschijning is, zoals het stoffelijk op de aarde voorkomt. En het moet voorzien worden van wouden en meren en rivieren, en met alle soorten dieren en vogels en vissen, en met wat ook maar geschikt voedsel is voor stervelingen. En het laagste plateau zal Hochedowa heten en dat betekent: gelukkige jachtvelden.

26. En u moet bericht sturen aan uw Heren en zeggen: Zo zegt uw Schepper: Zie, Ik heb een goede plaats geschapen en die heet Hochedowa. Leert u dat aan de stervelingen, door inspiratie en andere manieren en zeg ook tot hen: Ga het elkaar vertellen, want na de dood zal de ziel daarheen gaan in grote verrukking. En u moet tegen hen zeggen: Als jullie geen kleding dragen om je naaktheid te bedekken, zullen jullie Hochedowa niet binnengaan.

27. Yaton'te zei: Toen het laagste plateau bewoonbaar was gemaakt en een groot deel van Guatama overdekte, kwam de Stem opnieuw en zei: Door uw Heren, Mijn Zoon, zult u alle stervelingen bezitten, iedere man en vrouw en kind, en geen enkele van de druja's bij hen laten komen.

28. En zie, Ik zal op vele plaatsen grote droogten op het land sturen, vanwege de samenstelling van uw plateau, en deze zwervende geesten zullen geen voedsel vinden, behalve door u en uw Heren. En zo vlug zij komen, zult u hen verplichten zich te kleden of de lendenen te omgorden, maar u moet de voorkeur geven aan al degenen die versierselen dragen.

29. Yaton'te zei: Dit is wat we volbracht hebben, O Fragapatti: De grondslag van mijn hemelse koninkrijk is ruim en stevig, maar tot nog toe heb ik weinig onderdanen om u te laten zien.

30. Fragapatti zei: Ik zal twee dagen rust nemen, en dan wil ik uw plaatsen bezichtigen. Kondig

daarom twee dagen van ontspanning af.

## HOOFDSTUK XX

1. Toen de ontspanning geëindigd was, riep Yaton'te zijn raad bijeen en zette zich op de troon, en Fragapatti en Hoab gingen ook op de troon zitten, aan zijn linkerhand.
2. De Stem van Jehovih kwam tot Yaton'te, en Hij zei: Zie, O Mijn Zoons en Dochters, deze hemel en dit land zullen niet zijn als welke andere plaats dan ook; want hier zullen in later tijd diegenen verrijzen, die beginnen zullen met de vestiging van Mijn koninkrijk onder de stervelingen. Want in de landen in het oosten, en de hemelen van het oosten, heb Ik hen Heren en Goden gegeven waar zij voor buigen en aanbidden. Maar in deze hemel en dit land er beneden zal geen Heer of God zijn, noch enig persoon voor hun verrijzenis die uit een vrouw is geboren.
3. Voor dit doel heb Ik deze subjectieve hemel en haar plateaus geschapen, en die zullen blijven tot de dageraad van Kosmon, en de uitbanning van oorlog en sterfelijke koninkrijken. Vanaf deze troon zal Ik komen op die dag, door Mijn hoofdlieden, en de geschiedenissen van Mijn koninkrijken openbaren. En Mijn boodschap zal naar buiten uitstralen, uit deze hemel, totdat Mijn koninkrijken de gehele aarde omringen, en totdat de aardse hemelen Mij ook toebehoren.
4. En of de Ihuans nu stervelingen of geesten zijn, u zult hen hier niet leren iemand te aanbidden, behalve de Grote Geest.
5. Want er zal aan het begin van Kosmon een vraag opkomen onder de stervelingen; of zij geregeerd worden door de engelen uit de hemel. En Ik zal hen bewijzen, dat in dit land alle Goden en Heren en verlossers zullen zijn uitgeworpen, en dat de stervelingen vereerders zullen worden van de Grote Geest, en voor dat doel geregeerd worden door de inspiratie die zal neerdalen uit deze hemel, door de geesten van het Ihuans-ras. En zij zullen weten dat Ik, Jehovih, alleen heers over alles, en in al Mijn werken.
6. Wees wijs, Mijn Zoons en Dochters, want zoals u nu weinig eerzucht aantreft onder de zwerfende geesten, zo zal hetzelfde gebrek aan eerzucht aan de dag treden in het begin van Kosmon, onder de stervelingen. De Stem eindigde.
7. Yaton'te riep Et'seing, zijn assisterend God, en hij zei: Kom, en ga op de troon zitten. Ik zal nu gedurende veertig dagen met Fragapatti meegaan en hem al mijn werken laten zien. En ik zal ook met hem meegaan naar Hapacha, de God van Ipseogee, waarna ik hier zal terugkeren.
8. Et'seing kwam en ging op de troon zitten, gepast groetend, na tevoren gezalfd en gekroond te zijn. Toen stond Fragapatti op om te spreken, bemerkend dat de grote menigte ernaar verlangde hem te horen. Hij zei:
9. Ik ben zeer verheugd over hetgeen zij verricht hebben O Jehovih. Door Uw stem koos ik hen uit, en zij verdienen noch eer, noch kritiek, omdat zij Uw dienaren zijn. U hebt hen Met wijsheid gekozen, want in deze dageraad bespeur ik de grondslag van hetgeen de stervelingen bereiken zullen in de derde dan'ha die later komt. En omdat U deze plaats hebt verkozen, O Vader, is de verantwoordelijkheid groot voor hen, Uw Heren en Uw Heer God.
10. Omdat zij U gesmeekt hebben, hebt U hen geleid en kunnen zij niet dwalen. Omdat hun werk traag verliep, stellen zij grote prijs op geduld en volharding. Moge Uw Wijsheid, Kracht en Liefde bij hen blijven, tot Uw heerlijkheid, nu en voor altijd. Amen! Fragapatti eindigde, maar het licht werd schitterend boven zijn hoofd; en de Stem kwam uit het Licht en zei:
11. Zij zullen zich meer bekommeren over een rechtvaardige grondslag van Mijn koninkrijk, dan over

een menigte van bekeringen en verrijzenissen. Want de maatstaf van hun Heren en Goden en hun opvolgers is van grotere waarde dan tienduizenden verlost die van geringe wijsheid en kracht zijn. Want die laatsten zullen naderhand verheven worden.

12. De Stem eindigde en Fragapatti kwam omlaag van de troon, gevolgd door Yaton'te en Hoab. De es'enaurs zongen: Gegroet, Grote Macht van Jehovih! De Onsterfelijke Stem is Zijn Licht! En toen de Goden tot bij Ctius kwamen, hielden zij stil, gingen in een rij staan en liepen achter elkaar voor de troon langs, groetend met het teken van Om, en ze werden beantwoord door Fragapatti. Als laatsten kwamen de maarschalken van de reizende scharen; en toen zij voorbij waren gegaan, volgden de Goden en zo verlieten zij de hoofdstad op weg naar de plaats van de vuurschepen, gevolgd door de bewoners van Yaton'te.

13. Zo gingen zij aan boord van de avalanza, onder muziek en gejuich; en zo vertrokken zij om eerst het koninkrijk van Yaton'te te bezichtigen en dan naar Hapacha te gaan.

## HOOFDSTUK XXI

1. Nadat Frapapatti de plaatsen van de asaphs en de geneesheren onderzocht had, en de andere plaatsen die tot de lagere hemelen behoren, daalde hij af naar Hochedowa, het land van de zinsbegoocheling, de gelukkige jachtvelden, teneinde de spelen en toernooien te bekijken, die tot dusver ten koste van grote arbeid van de kant van de etheriërs gehouden werden, voor het onderricht door middel van subjectieve beelden. Jehovih zei:
2. Aangezien sterfelijke kinderen onderwezen kunnen worden met objectieve beelden, zo heb Ik Mijn geschapen es-werelden geschikt gemaakt voor een gelijksoortig subjectief proces. Mijn regels zijn niet de regels van de mens, noch zijn Mijn werelden afgebeeld zoals de mens afbeeldt. Kijk naar Mijn regenboog, die voor de stervelingen een subjectieve afbeelding is van een boog, zonder de substantie van een boog. Maar de mens buigt een stok en zegt: Kijk, een boog! En hij houdt hem in zijn hand; maar die van Mij kan hij niet aanraken.
3. Ik schonk het de stervelingen om aan hun zoons en dochters vele samenstellingen te leren door het gebruik van voorwerpen; zodat zij een cirkel zouden kennen, een vierkant, een driehoek, of leren op te tellen door het gebruiken van voorwerpen. Omgekeerd schiep Ik op dezelfde wijze subjectieve middelen voor de geesten der doden, opdat zij onderwezen en vermaakt zouden kunnen worden met Mijn werken.
4. Aan de corporiërs geef Ik stoffelijke ogen en oren, zodat zij tot wijsheid op de aarde kunnen komen; maar aan weinigen geef Ik su'is, zodat zij de dingen geestelijk kunnen zien en horen.
5. Aan de geesten van stervelingen die in de kindsheid sterven geef Ik geestelijke ogen en oren: maar zonder veredeling horen zij geen stoffelijke dingen, noch zien zij stoffelijke dingen. Maar die geesten die een aardse leven vervuld hebben, schiep Ik zo dat ze na de dood de aangelegenheden van beide werelden kunnen zien.
6. Niettemin zijn er vele geesten in de hemel die noch een geestelijk noch een stoffelijk leven hebben vervuld, en zij kunnen slechts weinig zien en horen; om deze reden gebood Ik dat ze druja's zouden heten, hetgeen betekent: geesten der duisternis.
7. En Ik stuurde Mijn Goden en Heren en zei tegen hen: Ga naar de geesten der duisternis, want zij zien noch horen de hemel of de aarde, en zij zwerven onverschillig rond, zelfs voor hun eigen naaktheid.
8. En u moet spiegels en lenzen maken, en optische zinsbegoochelingen en waanvoorstellingen, en voorzien in spelen en vermaak voor hen, zodat hun begripsvermogen kan worden opengesteld voor de heerlijkheid van Mijn koninkrijken 10).
9. Toen de avalanza in Hochedowa aankwam werd hij lager gebracht en tot een uitkijksplaats gemaakt, teneinde te zien wat er gaande was, maar toch zo ingericht dat hij van plaats tot plaats kon gaan.
10. En zij zagen de hemelse toernooien en spelen; het roeien en vissen en jagen en al het andere vermaak dat representatief was voor hetgeen deze engelen had bezig gehouden in hun sterfelijke leven; en toch waren deze dingen slechts subjectief, en niet werkelijk.
11. Maar het geschiedde dat bij vele druja's de herinnering aan het aardse leven werd hersteld; hersteld tot zien en horen, en in feite tot het weten dat zij een andere wereld waren binnengegaan; waardoor het helder voor hun trage zintuigen werd dat het voor hen mogelijk was om dingen te leren zien en horen, met verstand.

12. Niettemin waren er in deze streken honderden miljoenen engelen zo dom dat ze zonder vorm en uitdrukking waren.

13. Jehovih had gezegd: Als iemand in zwijm gevallen is, moet u hem opwekken door zijn herinnering op te roepen aan dingen die voorbij zijn. En als de druja in de hemel gezien heeft wie hij is, en ook zijn plaats, moet u hem symbolen laten zien van dingen uit het verleden, en hem zo wakker maken.

14. Jehovih had gezegd: Zie, O mens, u bent de opperste heerlijkheid van Mijn scheppingen. Noch schiep Ik enig dier dat op de aarde loopt, of door de lucht vliegt, of in het water zwemt, of dat op zijn buik kruipt, met een verlangen naar geestelijk leven, noch met het vermogen om geestelijk te groeien. Maar alleen aan u, O mens, heb Ik macht gegeven om de geestelijke entiteit te verenigen.

15. Want Mijn dieren schiep Ik als een vat dat vol met water is; er kan niets meer in hen gedaan worden; en ook als het vat vernietigd wordt, stroomt het water terug in de oceaan. Ik bezielde hen met Mijn Eigen hand tot leven; maar als Ik Mijn hand wegneem, gaan zij weer tot ontbinding over. Zoals een waterdruppel geen kracht heeft voor de zon, maar verdampt en niet meer gezien wordt, zo is het met de geest van al de dieren die Ik schiep voor het licht van Mijn aangezicht. Maar aan u, O mens, gaf Ik macht voor eeuwig leven.

16. Niettemin, zoals iemand een druppel water in een flesje zou kunnen doen om het lange tijd te bewaren, zo heb Ik aan Mijn verheven engelen de macht gegeven om de geest van een vis, of van een ander dier dat plotseling stierf, te nemen en opnieuw met de gelijkenis van een lichaam te bekleden, voor een tijd; maar toch is het een subjectief bestaan. En, evenals iemand een steen uit zijn hand op de grond laat vallen, zo ook als Mijn engelen hun handen aftrekken van Mijn geestelijke dieren, vallen hun geesten in de zee van Mijn lichaam, om niet meer gezien te worden. Evenzo, maar in lichtere graad, schiep Ik de bomen, de gewassen, het mos en al de plantaardige dingen die op het oppervlak van de aarde groeien. En Ik gaf aan Mijn verheven engelen de macht om de geest uit een boom te nemen, of een struik, of een plant, en hem weg te brengen en opnieuw te bekleden met stoffelijke substantie. Maar aan Mijn verheven Goden gaf Ik de macht om dezelfde dingen te doen, niet slechts met één plant, maar met hele wouden, en met dieren, en vissen, en slangen. En als zij deze dingen in atmosfeera tot stand brengen, worden het subjectieve hemelen genoemd.

17. Daardoor gebeurde het in de oude tijden dat, wanneer de geesten der duisternis terugkeerden bij de stervelingen, zij hen vertelden dat de hemel eender was als de aarde, met eeuwig leven voor zowel alle dieren als voor de mens. Keer u niet af van zulke geesten, O mens, maar leer van hen, opdat u niet te lang in Mijn gebonden hemelen zult blijven dralen wanneer u ook een geest wordt.

18. Want als ge uw ziel ertoe aanzet om u te voeden met dieren, en bij ze te wonen, kunnen de Goden u niet verlossen voor Mijn geëmancipeerde hemelen, totdat ge uw tijd in de lagere hemelen hebt uitgediend. Een groot licht heb Ik alle mensen geschonken, dat zij voor eeuwig vooruit zullen kunnen gaan. Hoewel het water uit de oceaan opstijgt en wolken vormt; en de wolken omlaagvallen als regen die naar de rivieren stroomt, en vandaar terug in de oceaan, duizend keer, tienduizend keer, is dat water toch niet vooruit gegaan. Noch heb Ik vooruitgang gegeven aan een steen, noch aan een boom, noch aan een dier; maar alleen de mens heb Ik vooruitgang gegeven.

19. Wees wijs, O mens, en bindt uzelf niet vast aan dingen die niet vooruit gaan, noch richt uw ziel erop, anders worden zij u tot slavernij in de volgende wereld. Maar voor de Druks heb Ik hemelen geschapen die tussen licht en duisternis liggen, subjectief en objectief, opdat zij verlost zullen kunnen worden.

20. Fragapatti bezocht ook de Washa'wow'wow, de grote jachtvelden; en de plaats van de toernooien,



de Se'ka'to'si, waar duizenden druja's vermaakt werden, en onderricht, en wakker gemaakt voor hun toestand en voor hun mogelijkheden. En toen Fragapatti en zijn scharen de schoonheid en staatsie van deze laagste der hemelen gezien hadden en er een verslag gemaakt was over de zaken, zei Yaton'te:

21. Nu heb ik u de grondslag van een groot huis laten zien, O Fragapatti, mijn koninkrijk dat van Jehovih is. Ik sta tot uw beschikking om waar dan ook heen te gaan zoals u zou kunnen verlangen. Daarop sprak Fragapatti en hij zei:

22. Ik wens naar beneden af te dalen, naar het aardoppervlak, om de vlakten en rivieren en meren te bezichtigen, in de streken waar het koninkrijk van de Vader zal worden gevestigd. Laat mijn wiskundigen de tijd berekenen, en deze dingen moeten ook worden opgetekend in de etherische bibliotheken, tot voordeel van de engelen in die tijd.

23. De wiskundigen berekenden de tijd, en toen zei Yo'tse'putu, het hoofd: 8900 jaar! Dus liet Fragapatti de avalanza lager gaan naar het aardse oppervlak, en hij kruiste over het land, van oost naar west en van noord naar zuid, en toen hij zag dat het een mooie streek was wat betreft land en water, zei hij:

24. Aanschouw de Wijsheid van Jehovih wat betreft de grondslag en de plannen voor het bewonen en onderwerpen van de aarde. En toch, achtduizend en negenhonderd jaar! O, wat een ontelbare miljoenen op de aarde zullen voor die tijd in duisternis ondergaan! Hier zal het Licht neerdalen! Hier is het begin van de dood van Seffas! Toch ligt Uw Hand, O Jehovih, over alles.

## HOOFDSTUK XXII

1. Fragapatti stuurde boodschappers naar Hapacha, de God van Ipseogee, hem in kennis stellend van het bezoek. Dus liet Hapacha gehaast zijn Heren komen, en kapiteins, en vaders, om een tijd van ontspanning voor te bereiden, en ook om een gepaste ontvangst en gemakelijkheid voor te bereiden.
2. En Hapacha zorgde ervoor op deze manier: Ten eerste: honderdduizend musici, opgesteld in acht delen van een cirkel, met acht tussenruimtes. Bij elke groep zorgde hij voor duizend maarschalken, en zij kwamen voor de musici te staan, ook met acht tussenruimtes. Vervolgens zorgde hij voor plaatsen voor de boodschappers, waarvan er driehonderdduizend waren. Dan kwamen de asaphs, waarvan er een miljoen waren; dan kwamen de ashars waarvan er twee miljoen waren; dan volgden de verzorgers en geneesheren; dan de leraren uit de werkplaatsen en scholen en colleges; en alles bij elkaar waren het er veertien miljoen zeshonderdduizend.
3. Van de eerste graad boven de es'yans waren er twintig miljoen; van de tweede graad, die de hoogste was, waren er dertig miljoen; maar er waren geen es'yans aanwezig.
4. In het midden van de cirkel bevond zich de troon van Hapacha, die nu was verbreed teneinde plaatsruimte te bieden aan zijn Heren. Ten zuiden van zijn troon waren de zetels van de kapiteins van de scharen. Zijn raadslieden, waarvan er een miljoen waren, stonden in halvemaanvorm opgesteld.
5. Nadat Hapacha hen aldus bijeen geroepen had, en slechts aan weinigen van hen de bedoeling had verklaard, sprak hij hen nu toe, en zei:
6. Door de Wijsheid en Macht van Jehovih spreek ik tot u. Hetgeen ik zeg komt niet uit mijzelf, maar meer uit het vertrouwen dat ik in Jehovih heb en met dat vertrouwen zijn jullie ook gezegend.
7. Van jongs af aan kregen we raad van de beschermengelen (ashars), hun Heren en God, om sterk te staan in het geloof in Jehovih boven alles. Want in de oude tijden werd ons verklaard dat er een hogere hemel was en een lagere hemel, en dat we door het geloof in de Vader tenslotte allemaal zouden opstijgen om in Zijn Heiligste Koninkrijken te wonen.
8. Om die reden zijn jullie standvastige werkers geweest sinds jullie je sterfelijke levens hebben afgelegd; zelfs voor dit koninkrijk hebben jullie velen verheven en hen doen verheugen in een eeuwig leven. Maar zoals jullie tevoren beloofd werd dat de Goden van boven ons zeker zouden komen om allen te verlossen die gereed zijn voor de volgende verrijzenis, zo ook, op deze dag, koesteren jullie hoop op grotere arbeidsterreinen waar jullie je verwanten en de anderen zullen kunnen inhalen, die wijs geworden zijn in het licht van Jehovih.
9. Voor velen onder jullie is de tijd van deze verrijzenis nabij. Onze Vader heeft deze hemel in een helderder gebied gebracht, opdat jullie gereed zullen zijn voor dat nog grotere licht daarachter. En vanwege het nieuwe licht dat bij ons is, hebben jullie gezien dat velen van de Ihuan-es'yans onze verzorgingsplaatsen hebben verlaten en teruggedaan zijn naar de aarde, want zij hielden meer van de duisternis van de aarde dan van het licht van de hemel.
10. Mijn Heren hebben boodschappers uit verschillende delen van de aarde naar mij toegestuurd, en die zeiden tegen mij: Evenzeer als zij uw plaatsen in de hemel verlaten hebben, zijn de es'yans in grote aantallen naar de stervelingen teruggekeerd. En het is zo ver gekomen dat grote openbaringen door de aanwezigheid van geesten nu gewoon zijn voor de mannen en vrouwen en kinderen op de aarde.
11. Veel van deze es'yans die druja's tegenkwamen, hebben hun dwalende gewoontes aangenomen

en ontkennen dat er een hogere hemel bestaat, en ze geloven oprecht dat ze een kans hebben om zichzelf te reïncarneren om weer in een sterfelijke gedaante te wonen. Omdat ze geen hogere hemel kennen dan de aarde, en geen geluk kennen anders dan door het bevredigen van hun wellust, verschijnen ze aan de stervelingen en doen mee in manifestaties, valselijk voorgevend een familielid van de levenden te zijn.

12. Dit teken gaat vooraf aan de komst van een nieuwe dageraad van dan die nabij is. Aldus tweevoudig gewapend zijnd in profetie, roept uw God u om getuige te zijn van de woorden en handelingen van Fragapatti, die op weg naar hier is, vergezeld van Yaton'te, de God van Yaton'te, schepper van Hochedowa.

13. Gedurende meer dan zeshonderd jaar hebben velen van ons in dit veld gewerkt, en onze oogsten voor Gau zijn de hoogst gewaardeerde geweest van al de verrijzenissen waaraan de Heren van de aarde hebben bijgedragen. In overeenstemming met onze waardigheid, heb ik de bouwlieden van otevens opgedragen om als afvaardiging van deze oogsten een vaartuig in gereedheid te hebben voor mijn Heren en hun begeleiders, en mijn hoofdmaarschalk, om onze bezoekers halverwege te ontmoeten onder het teken van de triangel, en de vruchten, en het altaar.

14. Toen gaf Hapacha de volledige aanwijzingen; en kort daarop vertrokken de scharen voor de ontvangst in de otevan, met muziek, zich verheugend, en ze werden toegejuicht door de achterblijvende scharen. Intussen liet Hapacha het huis in orde brengen.

## HOOFDSTUK XXIII

1. Fragapatti had voordien Hapacha bezocht, maar niet verteld wie hij was, behalve dat hij de God van Lunitzi in etherea was; dus Hapacha, die nu wist dat Fragapatti er aankwam, vertrouwde erop dat het dezelfde persoon was, maar hij verwachtte wel iemand te zien die met groot vertoon en heerlijkheid kwam. Want hij had vernomen van de wonderen die Fragapatti reeds volbracht had in de oostelijke hemelen, speciaal het opruimen van de hellen van Aoasu en de verlossing van de gekwelde gevangenen.

2. Zo kwam Fragapatti te Ipseogee aan in zijn avalanza, en hij toonde noch lichten noch schermen; en hij bracht de scharen voor de ontvangst in zijn vaarttuig mee en ankerde bij de troon van Hapacha.

3. Dadelijk kwam Fragapatti omlaag uit het ruimteschip, Yaton'te en Hoab bij hem en ook de maarschalken, die aan de linkerzijde waren en de scharen voor de ontvangst aan de rechterzijde. Hapacha's es'enaurs begonnen te spelen: VERKONDIG JEHOVIH'S NAAM, O HEREN en GODEN! en de scharen uit de avalanza vielen zingend in, en met trompetten en harpen en triangels. Want zij kenden de symbolen van hun koninkrijk, en groot was de heerlijkheid van hun muziek.

4. Toen Fragapatti de troon naderde, stopte de muziek. Hapacha zei: Wie komt daar? en hij maakte het aloude teken van Jehovih's naam. Fragapatti zei: Een Faithist (getrouwe) van Jehovih; en hij gaf het herkenningsteken. Waarop Hapacha zei: Welkom broeder, in Zijn naam, en welkom zijn uw scharen eveneens. Moge Zijn liefde en wijsheid geopenbaard worden in mij en mijn mensen tijdens uw verblijf bij ons.

5. Fragapatti zei: Jehovih is de Alwijze. Hij vormt sommige mensen tot zonnen, en uit hun zielen verspreidt het licht zich in verafgelegen sferen. Hij stuurt vlugge boodschappers uit Zijn meest verheven hemelen, die in bepaalde tijden en seizoenen deze uitgestrekte velden doorkruisen. En deze boodschappers, die zowel door licht als duisternis heengaan, onderzoeken met hun grote wijsheid de afgelegen koninkrijken waar stervelingen en engelen wonen, en ze begrijpen al vlug van de beschermende scharen en van de taferelen rondom wat de helderste, beste sterren zijn en brengen het verslag naar de heersende Goden daarboven. En als deze Goden omlaagdalen naar de gewesten en plaatsen van deze onsterfelijke juwelen, gaan ze hen bezoeken.

6. Evenzo, O Hapacha, bevindt zich uw verslag in de hogere hemelen. En toen de Vader mij riep om de rode ster en haar hemelen te bezoeken, bekeek ik de verslagen van Jehovih's boodschappers, waarin uw naam geplaatst was, stralend van liefde en vuur. Dus haastte ik mij en kwam naar u toe, nog ongekend in deze hemelen; en uw vele verdiensten en de vriendschap van uw scharen wonnen mijn liefde. Ik vertelde u dat u spoedig van mij zou horen, en dat is zo. Kijk maar, Fragapatti staat voor u!

7. Hapacha zei: Gezegend, O Jehovih! Kom, O Fragapatti en geef mijn troon de eer, in de naam van de Vader! En komt u ook, O Yaton'te, en u, O Hoab! En zij bestegen de troon en gingen zitten, en Fragapatti zat in het midden,

8. Weer zongen en speelden de es'enaurs, en tijdens het zingen begon het licht van de hogere koninkrijken de troon te omhullen. Toen sprak Fragapatti en hij verklaarde:

9. Luister naar mij, O alle mensen, en schenk aandacht aan mijn woorden:

10. Omdat u trouw bent geweest vanaf het begin, bent u tot het licht der aarde geworden, en van deze hemel; en voorzover ge uw altaar en de tijden van de offerande (eredienst - uitg.) hebt gehandhaafd, zijn er in de hogere hemelen altaren en offerandes samen met u in stand gehouden.

11. Waarbij u gezegend werd door de Stem te horen in al de duisternis waar de aarde en haar hemelen doorheen gingen.

12. Zoals de Vader de stem heeft gegeven tussen moeder en kind ofschoon ze op een afstand van elkaar zijn, zo, op dezelfde manier is het met Jehovih's koninkrijken, die solidair zijn in rechtvaardigheid en liefde.

13. Terwijl u het licht aanschouwt dat zich over deze troon samentrekt, denk dan niet dat ik het licht voortbreng, of dat het aan mij persoonlijk wordt gestuurd. Er is een snoer tussen mij en mijn etherische koninkrijken, en ik ben het ene eind daarvan; het andere eind is de troon in etherea. Als ik in het midden van deze troon zit, wordt hij ook verlicht door de hogere hemelen.

14. Denk niet dat mijn hemelen de hoogste van alle zijn, want die, de Allerhoogste, kunnen nooit bereikt worden. Toch zijn mijn hemelen als door een koord verbonden met die boven mij, en zij weer met anderen nog hoger, en zo verder, omhoog, omhoog! Het Allerhoogste wat men zich kan voorstellen, wordt Jehovih genoemd; en ongeacht hoever het omlaag reikt, de Stem is steeds Zijn Stem.

15. Opdat u Jehovih's Stem kunt horen, zal ik nu mijn zon boven de troon plaatsen.

16. Fragapatti eindigde, en een bijzonder stralend licht in de vorm van de zon plaatste zich boven zijn hoofd, achter de troon. Velen konden er niet naar kijken vanwege de helderheid. Weldra sprak Jehovih vanuit het licht en Hij zei:

17. Verheug u, O Hapacha, in de naam van uw Schepper! Zing uw liederen van verrukking, en laat uw volk het hoofd ophouden. Zie, Ik heb wacht gehouden over u en uw scharen; door Mijn beloften hebt u de dageraad van Mijn Licht vervuld!

18. Drieduizend jaar zijn in Mijn ogen als één dag. Gisteren zei Ik: Ga hier zitten, ga daar staan, want morgen kom Ik terug. En dit was Mijn gebod voor duizenden en tienduizenden jaren.

19. Maar anderen hielden Mij niet in gedachten; zij gingen onder in de nacht, als een kind dat in slaap valt. En als Ik kwam in de morgen, waren zij niet ontwaakt. Maar Ik wekte hen, en toonde hen Mijn grote Licht.

20. Weer zei Ik tot hen: Drieduizend jaar zijn in Mijn ogen als één dag. Ga hier zitten, ga daar staan, en denk aan Mij. Morgen kom Ik terug. Maar zie, zij vielen in slaap; zij dachten niet aan Mij, hun Schepper.

21. Maar u, O Hapacha, hebt de hele nacht de wacht gehouden. U bent de eerste van de Goden die Mijn koninkrijk ongeschonden hebt gehouden van dageraad tot dageraad. U bent de eerste van de Goden die Mijn koninkrijk veilig hebt bewaard in de lagere hemelen totdat de morgen kwam.

22. Nu ben Ik tot u gekomen om u en uw koninkrijk naar Haraiti over te brengen, waar u zult wachten tot het einde van de dageraad, als Mijn Zoons en Dochters u omhoog zullen dragen naar Mijn geëmancipeerde werelden; en uw scharen zullen met u meegaan.

23. De Stem eindigde. Toen sprak Fragapatti en hij zei: Ik zal hier drie dagen blijven; twee dagen zult u hebben voor ontspanning, maar op de derde dag moet ge uw opvolger aanstellen, en dan zal ik weer tot u en uw mensen spreken.

24. Toen kondigde Hapacha twee dagen van ontspanning af, en de scharen begaven zich vrijelijk onder elkaar, die van de avalanza kwamen naar buiten en verheugden zich met de Ipseogeeërs, en groot was de heerlijkheid van die twee dagen.

## HOOFDSTUK XXIV

1. Hoab was niet blij; en hij als enige van al de mensen die bijeen waren, had een bezwaarde ziel. Hij zei: Jehovih! U hebt me berispt, en ik ben neergeworpen. U hebt me Uw Zoon Hapacha getoond, één van Uw Goden in de laagste van de hemelen. En Hapacha, Uw Zoon, heeft zijn koninkrijk voor U behouden totdat deze dageraad van licht is gekomen.
2. Toch gaf U mij een koninkrijk onder mijn hoede dat veel hoger was dan dit, ja, Zeredho; en ik ging liggen, als een kind dat in slaap valt. Mijn koninkrijk vergat U; mijn volk stopte met liederen zingen voor Uw eer. Wij begroeven onszelf in duisternis.
3. En U hebt mij gekozen om de eerstvolgende God te zijn van de aarde en haar hemelen! Hoe moet ik Uw geboden vervullen? Hoe zal ik de manier weten om Goden en Heren onder mij te kiezen die standvastig en ijverig zullen zijn?
4. Terwijl hij zich op die manier met Jehovih onderhield, zei Fragapatti tegen hem: Alle dingen worden door geloof volbracht; zonder geloof zijn alle dingen onzeker. Hij die zegt: Ik weet dat Jehovih leeft en regeert, heeft met wijsheid gesproken. Maar hij die zegt: Ik begeef mij voort in U, O Jehovih, want ik weet dat U zult volbrengen, heeft veel meer gezegd. Want zijn woorden handhaven de kracht van de Vader in hem.
5. Toen de ochtend van de derde dag was aangebroken, riep Hapacha de scharen uit de ontspanning tot het werk; en de es'enaurs zongen een gezang van blijdschap; en daarna zei Hapacha:
6. Aan U, O Jehovih, zijn alle dingen toevertrouwd, evenals ze uit U voortkwamen. Uw Stem is immer op alle mensen, maar zij horen U niet. Uw oog rust opmerkzaam op alle mensen, maar zij geloven het niet. Deze eenvoudige dingen te leren aan de mensen, is Goden van hen te maken. Hun begrip te openen, om U te vinden, U te kennen en Uw Eeuwige Tegenwoordigheid te beseffen, om één te worden met U, dat is het werk van Uw Goden, en Uw Heren, en Uw heilige engelen.
7. In Uw naam heb ik iemand verhoogd die mij hier, in Uw koninkrijk, zal opvolgen. Uit Uw Licht zal Uw Oriaanse hoofd een kroon voor hem weven. Eigenhandig zal ik hem kronen voor U en Uw koninkrijk.
8. Nu brachten de maarschalken Penoto, van Caracas, zeer geleerd in discipline, naar voren, en hij stond voor de troon van God. Daarop rees Fragapatti op en zei:
9. Zonder een grondtoon kunnen een aantal instrumenten niet in harmonie op elkaar worden afgestemd. Zonder het geloof in een Allerhoogste Persoon, kunnen engelen en stervelingen niet in harmonie leven.
10. Enkelingen mogen sterk zijn, maar de koninkrijken van de Vader bestaan uit velen die samenwerken.
11. Noch engelen noch stervelingen kunnen zich aanpassen uit zichzelf; maar allen kunnen zich aanpassen aan de Vader, ieder vervolmaakt zich anders. Zulke personen worden dan aan elkaar aangepast.
12. Al wie zijn eigen opvatting van het Allerhoogste dient en zichzelf tot dienaar daarvan maakt, is op de rechte weg; en hij zal, volgens het plan van het universum, in een verbinding geraken die is aangepast aan hemzelf.
13. Veel van degenen die tot een eenheid komen, bezitten macht over de elementen om hen heen.

Ongeloof in een Allerhoogste Persoon wordt veroorzaakt door zwakte van geest, als gevolg van ziekte of van voorgeboortelijke zonde (van het voorgeslacht - vert.), of door prijzen van het eigen zelf. Zulke personen kunnen niet tot harmonie komen omdat elk van hen zijn eigenwaarde het allerhoogste vindt. Zij zijn zonder kracht, zonder overeenstemming en zonder opoffering, en ze volbrengen weinig goeds in de hemel of op de aarde.

14. Denk niet dat de duisternis alleen tot de aarde en de laagste hemelen behoort; er zijn degenen die naar de tweede verrijzenis opstijgen, en dan tot ongelooft vervallen en vervolgens in de eerste verrijzenis belanden om naderhand zwerfende geesten te worden. En sommigen van hen komen zelfs in de hel terecht, hetgeen geloven is dat kwaad en vernietiging goed zijn; en weer anderen worden drujs, verdiept in de zaken van stervelingen, en in wellust, en ze onderwijzen reïncarnatie, en worden tenslotte fetals en vampiers van de stervelingen.

15. Al wie de hoogte van zijn eigen ideaal heeft bereikt, staat voor de afgrond van de hel; maar hij die de God van zijn voorvaderen te klein vindt voor zichzelf en dus een veel hogere bedenkt, is een groot weldoener. Een dwaas kan de oude Persoon belachelijk maken; zijn plezier is het om af te breken; maar een wijs man verschaft zich een groter Groot Persoon. Omlaaghalen van de Al Persoon is hetzelfde als Zijn volk omlaaghalen.

16. Trachten een niet te waarderen Persoon van Jehovih te maken staat gelijk aan het eigen zelf tot het tegengestelde van een Schepper te maken. Leren te scheppen, uit te vinden, de eigen geest vooruit te brengen met de macht om bijeen te garen en te vormen, dat betekent op de juiste weg te zijn.

17. Leren omver te halen, te verstrooien, te niet te doen, te ontbinden, dingen af te zonderen van elkaar, kwaad te zoeken in plaats van goed, dwaasheid te zoeken in plaats van wijsheid, de onwetendheid van anderen aan de kaak te stellen in plaats van wijsheid in hen te zoeken; dit alles volgt na het eerste begin van ongelooft in de Al Persoon.

18. En aangezien door het ontbinden van de overeenkomst tussen de Schepper en Zijn kinderen de lijn van communicatie met de verheven koninkrijken in etherea is afgesneden, hebben zij inderdaad een dubbele reden om niet te geloven; ook kunnen zij niet begrijpen hoe anderen in een Al Persoon kunnen geloven, en nog veel minder hebben zij vertrouwen in Hem.

19. En dezelfde regel is van toepassing op zowel gemeenschappen en koninkrijken als op enkelingen, met betrekking tot de daaruit volgende val door niet te geloven in een Alomtegenwoordige Persoon. Want een gemeenschap wordt tot Eén Persoon; een koninkrijk in etherea wordt tot Eén Persoon; een koninkrijk in de lagere hemelen wordt tot Eén Persoon; een koninkrijk op de aarde wordt tot Eén Persoon; ieder koninkrijk een afzonderlijke figuur; en zoveel van deze koninkrijken als er verenigd zijn, worden ook tot Eén Persoon, één enkele figuur bestaande uit vele delen, hetgeen de vervolmaking is van iedere enkeling.

20. Vandaar dat, als een enkel individu zichzelf kan afsnijden van de Vader, een gemeenschap of een koninkrijk dit ook kan, en zo door vernietiging ten onder gaat.

21. De sterkste, de beste mens in de gemeenschap is degene die het meeste werkt om de eenheid te vervolmaken, dat is de Persoonlijkheid van de gemeenschap; de sterkste man in het koninkrijk is hij die het meeste werkt om de Persoonlijkheid van het koninkrijk te vervolmaken; de sterkste man in de hemel is hij die het meeste werkt om de Volmaakte Persoonlijkheid van de hemel te vervolmaken. Het tegendeel hiervan is de zwakste van de mensen; hij werkt om te laten zien dat er geen Volmaakte Persoonlijkheid in iets bestaat; werkelijk, hij is reeds ontrouw aan de Vader. Ja, hij beschuldigt zichzelf, want hij zegt: Ik zie noch hoor een Al Persoon, noch geloof ik er in.



23. Het is een wijs man die, als hij ontdekt dat hij in teveel ongeloof belandt, zichzelf terechtwijst. En niet minder wijs is hij die, als hij merkt teveel te geloven en daardoor helemaal niets onderzoekt, zichzelf terechtwijst.

24. Er werd vanouds gezegd, eerstens: bewijs; ten tweede: geloof; ten derde: vertrouwen; en ten vierde: arbeid; maar ik verklaar u dat, met het toenemen van kennis, het bewijs versterkt moet worden. Want in de oude tijden konden engelen en mensen bevolen worden te geloven, en zij geloofden.

25. Hierin hebben veel van de Heren en Goden van de lagere hemelen zich vergist; want zij leverden degenen die onder hen stonden niet het benodigde bewijs, overeenkomend met de gevorderde kennis in de hemel of op de aarde. Een God moet vlug zijn in het bedenken van voedsel voor meditatie; want zowel engelen als stervelingen zijn zonder gevorderde leraar even goed af met helemaal niets.

26. Er werd vanouds gezegd dat een God op een van de sterren de mensen leerde om te geloven dat Jehovih in een strohalm woonde, en zij stegen in wijsheid, en harmonie en eenheid. Toen er naderhand een andere God kwam die hen leerde dat er geen Jehovih bestond omdat Hij, echt waar, niet in een strohalm kon wonen, vervielen de mensen tot ongeloof en disharmonie en onenigheid. Wie van hen was dan de beste God?

27. Toch zeg ik u dat beiden noodzakelijk waren. Want zonder een woonplaats en gestalte kan de Grote Geest niet onderwezen worden aan engelen of stervelingen. Het werk van de Goden bestaat eruit de mensen opwaarts te leiden, stap voor stap, totdat zij leren zelf Goden en Godinnen te worden.

28. Op deze aarde werden de stervelingen onderwezen door middel van stenen en houten afgodsbeelden; en naderhand door gegraveerde afbeeldingen. Bij sommige van de gemengde stammen zal het nodig zijn hen te leren dat Jehovih incarneerde in een sterfelijke gedaante, en uit medeleven door Zijn lijden hen te leren om Zijn geest te volgen naar de hemel. Maar al deze uitvluchten zullen opzij gezet worden in het Kosmon tijdperk.

29. Deze hemel, meer dan welke andere hemel van de aarde ook, zal in de aandacht staan van de etherische koninkrijken. Beneden u, precies op dit deel van de aarde, zullen de stervelingen het eerst het koninkrijk van de Vader tot het hunne maken.

30. Laat uw werk eruit bestaan om van alle dingen het allereerste het zaad van geloof in een Al Persoon, de Grote Geest, te zaaien. Zoals u nu zaait, en Jehovih's koninkrijk bouwt in uw hemel, zo zal bij de komst van het Kosmon tijdperk dezelfde lering wortel schieten in de zielen van de stervelingen.

31. Ook zult u in geen enkele omstandigheid toestaan dat Goden of Heren of verlossers als te aanbidden wezens worden gevestigd, noch in deze hemelen, noch in dit deel van de aarde. Want dit land is door Jehovih toegewijd voor het omverwerpen van alle idolen, van God, en Heer, en verlosser, en van alles dat aanbeden wordt, behalve Jehovih, de Grote Geest. In deze hemelen en in dit land zal geen van deze idolen wezenlijk gevestigd worden. Maar zie er zeer goed op toe om Jehovih, het Licht der lichten, de Volmaakte Persoon, te vestigen in de zielen van engelen en stervelingen.

32. Fragapatti eindigde en gaf een wenk aan Hapacha om Penoto, de God van Ipseogee, te wijden. Hapacha stond op en zei: Penoto, Zoon van Jehovih! U bent gekozen om gedurende zeshonderd jaar God van Ipseogee te zijn, en zelfs langere tijd indien Jehovih het wenst. U bent geslaagd voor het onderzoek en staat boven al de anderen.

33. U bent bevoorrecht geweest door veel te reizen in de hemel; en, tot uw voordeel, vele vlugge boodschappers uit de geëmancipeerde werelden hebben u uitleg gegeven over de gebieden van de grote hoofdlieden.

34. Hij, door wiens velden deze wereld zich nu voortbeweegt, heeft voor u gestaan. Hij heeft tot u en uw mensen gesproken. Let op zijn woorden en u zult één worden met zijn koninkrijken in wijsheid en macht.

35. Bij volmacht heb ik de etherische werelden bezocht; u niet. Door één te worden met dit hoofd, zult u wennen aan het Al Licht, en spoedig zult u ook zijn plaatsen bezoeken bij volmacht 11).

36. En aan het eind van zeshonderd jaar zullen u en uw oogst door de etherische scharen worden opgehaald. Zorg dat u er gereed voor bent! En voordat u vertrekt, zult u iemand verheffen die geschikt is om uw plaats in te nemen, en u zult het hem verlenen.

37. Penoto zei: Uw wil en die van Jehovih zullen geschieden! Hetgeen mij verleend is om te doen, zal ik doen met al mijn wijsheid en kracht, help mij dus, O Jehovih!

38. Hapacha zei: Door de kracht van Uw Wijsheid, Macht en Liefde, die bij mij berust, O Jehovih, wijd ik hem, Uw Zoon, tot God van Ipseogee voor de periode van zeshonderd jaar. Weest U met hem, O Jehovih, en moge hij en zijn werken U verheerlijken voor altijd! Amen!

39. Penoto zei: Hetgeen ik aanvaard en overeenkom met U, O Jehovih, voor Uw heerlijkheid tot in eeuwigheid. Amen!

40. De es'enaurs zongen nu: Gij Licht en Persoonlijkheid, bevestigd en bezongen in de hemel, Jehovih! Onze God Hapacha; Jehovih. U hebt hem geroepen! Welkom Penoto! U alleen, Jehovih, blijft eeuwig! Glorie, glorie zij U, O Gij Schepper!

41. Schitterend trok het licht zich boven Frapapatti's hoofd samen en toen de muziek ophield, sprak de Stem van Jehovih uit het Licht en zei:

42. In de eerste tijden blies Ik Mijn adem over de landen der aarde, en de mens werd een levende ziel. Toen, in de tweede tijd, bewoog Ik Mijn hand over de aarde, en de mens ging voort met macht.

43. Zo dicht is Mijn Stem de aarde genaderd. Wees standvastig in Mijn geboden. Zeker zal de tijd komen, in het derde seizoen, als Mijn Stem gehoord zal worden door de stervelingen.

44. De Stem eindigde, en toen nam Frapapatti het licht in zijn handen zoals men zou doen met mooi vlas, en hij draaide het ongeveer driemaal rond, en kijk, er was een kroon gevlochten, heel schitterend, maar met een roodachtige tint. Hij zei:

45. Een kroon van Uw Kroon, O Jehovih, heb ik gevlochten voor Uw Zoon, de God van Ipseogee. En hij overhandigde hem aan Hapacha, die zei: En in Uw naam, O Vader, kroon ik hem, de tweede God van Ipseogee, voor zeshonderd jaar. Weest U met hem, O Vader! Amen!

## HOOFDSTUK XXV

1. Aangezien het nu het einde was van de vierde dag, gebod Fragapatti de scharen om aan boord van de avalanza te gaan, en de maarschalken begeleidden hen, eerst de zoons en dochters van Ipseogee ten getale van zestig miljoen; vervolgens de Zeredhoërs, tien miljoen; en daarna Fragapatti's begeleiders, voor het merendeel etheriërs, vijf miljoen.
2. Toen ze aan boord waren, stonden Fragapatti en Hoab en Yaton'te en Hapacha op en na het teken van de Ondergaande Zon gegeven te hebben, gingen ze omlaag en zetten zich aan de voet van de troon.
3. God, dat was Penoto, kwam omlaag, nam Fragapatti's hand en zei: Sta op, O Hoofdman! De Vader roept. Fragapatti verhief zich en ging terzijde staan. Vervolgens liet God Yaton'te opstaan, en hij ging ook opzij staan; en daarna liet hij Hoab opstaan, en ook hij ging opzij staan. En nu kwam de grootste beproeving van allemaal... Hij nam Hapacha bij de hand en zei: Sta op, O God, de Grote Jehovih roept u! Gaat uw gang en de Zijne.
4. Maar zij barstten allebei in tranen uit en vielen in elkaars armen. Hapacha zei: O Vader! Penoto zei: Zijn wil geschiede! En nu trok het licht zich schitterend tezamen boven het tafereel; Fragapatti bewoog zich voorwaarts, toen Yaton'te, toen Hoab, en vervolgens Hapacha!
5. Penoto hernam de troon. De es'enaurs zongen, en het vurige licht van de hogere hemelen daalde over de gehele plaats neer. Als een zoete droom eindigde het schouwspel. Fragapatti en zijn scharen waren verdwenen.
6. Als een bij die beladen is met honing, vliegend van een veld met bloemen naar zijn tehuis, zo keerde Fragapatti terug met zijn volgeladen avalanza, naar Haraiti, zich door het gewelf van de hemel spoedend, een voortijlende ster in Jehovih's hand.
7. Athrava, de God van Haraiti en assistent van Fragapatti, wist dat de avalanza in aantocht was en dat Hapacha en zijn scharen aan boord waren; en hij besloot voor een glorieuze ontvangst te zorgen.
8. Zo liet hij over een afstand van duizend mijl pilaren van vuur oprichten in twee rijen, zodat de avalanza er tussendoor zou gaan, en bij de pilaren stelde hij trompettisten en harpspelers op ten getale van een miljoen, verdeeld in honderd groepen. En ze waren zo gerangschikt dat, wanneer de avalanza er voorbij zou komen, zij aan boord konden gaan.
9. Tijdens de afwezigheid van Fragapatti waren vele van de geesten die gered waren uit de kwellingen en de waanzin van de hellen in Aoasu, tot bewustzijn gebracht, meer dan honderdvijftig miljoen.
10. Hierover zei Athrava: Kleed hen in de meest opzichtige gewaden, en laat ze de dragers zijn van parfums en bloemen, en fakkels, als geschenken voor de l'hin-scharen van Hapacha. En bij de landingsplaats moeten de lichten worden getemperd, om het dragelijk te maken voor de pas verhevenen, die aan boord zijn.
11. Athrava zei: Wat Mouru betreft, binnen de muren van licht moet het graad zeven zijn; maar zodra Fragapatti de troon heeft bestegen, moet het worden verhoogd tot negen. En in die tijd bedroeg negen in Haraiti vijftig procent van het uithoudingsvermogen op het plateau.
12. Jehovih had gezegd: Indien zij de lichtsterkte verhogen, zal het meer aanvaardbaar zijn voor Mijn etherische scharen, want zij hebben lange tijd dichtbij de aarde vertoefd, en zij dorsten naar het etherische licht. Maar u dient te overwegen dat hier duizenden miljoenen atmosferiërs zijn die het

etherische licht niet kunnen verdragen, maar zich prettig voelen bij een lager percentage. Let er dus op, dat de muren van licht Mijn scharen in het duister beschermen aan de ene kant, maar verhoog de graad erbinnen tot negen.

13. Athrava zei: Er zullen reeksen van trappen komen die over de muren van Mouru leiden en op die dag moeten zij wit en verlicht zijn, hetgeen voldoende zal zijn om de mensen te verdelen in overeenstemming met het licht dat voor hen geschikt is. De l'hins die bij Hapacha zijn, zullen over de muren heen gaan, want zij gingen hun stoffelijke steden op dezelfde manier binnen; zij zijn trouwens in staat om het licht te verdragen; maar de lhuans die bij Hapacha zijn, zullen zonder dat willen blijven. Voor hen moet ge een plaats gereedmaken van genoeg en rust.

14. Maar ten aanzien van de etheriërs verstrekte Athrava geen orders, want zij waren in staat om alle nodige zaken te begrijpen, en wel zonder aanwijzingen.

## HOOFDSTUK XXVI

1. Toen Fragapatti met zijn ruimteschip, de avalanza, de Weg van het Vuur binnenkwam, waar Athrava de musici en de groepen vastmakers had opgesteld, verbraken de scharen aan boord alle banden van welvoeglijkheid, zo groot was hun genoeg en zij juichten en zongen uit verheven enthousiasme met de trompettisten mee. Veel van hen bereikten de rang van Oriaan, en niet weinigen zelfs die van Nirvaniër. En zij werden als Goden en Godinnen door hun eigen verrukking, en ze konden zien, horen en begrijpen, zelfs tot aan de derde graad boven die van de bruiden en bruidegoms van Jehovih!

2. Dit waren maar onregelmatige toestanden van verlichting, waaruit zij na verloop van tijd terugkeerden en in staat waren om beschrijvingen te geven van hun visioenen. Want zo schiep Jehovih de mens, met perioden van helderheid die ver uitgaan boven zijn groei en na zich dat gerealiseerd te hebben, keert hij terug tot zijn normale toestand om zich op natuurlijke wijze voor te bereiden.

3. Langs de weg, aan elke kant, waren spreuken en gezegden die karakteristiek waren voor de scharen van Hapacha en de stervelingen van Guatama. Toen Hapacha ze zag, zei hij: Hoe is dat mogelijk? Waar kregen deze Goden die informatie vandaan? Maar het licht kwam tot zijn eigen ziel, zeggend: De wijze en goede uitspraken van de mensen beneden worden door Jehovih's vlugge boodschappers naar de rijken daarboven gebracht. Hoab stond er dichtbij en hoorde wat Hapacha zei, en Hoab vroeg: Hoe kunnen mensen en geesten geïnspireerd worden tot goede en wijze uitspraken? Wie heeft bedacht om zulke opschriften langs de weg naar het Al Licht te plaatsen! En wat worden er toch een duistere daden verricht, als de ziel van de mens vervloekingen en slechte woorden bedenkt om uiting te geven aan zijn afschuwelijke zonden, en hij rond zichzelf een muur van schrikbarende verwensingen optrekt! Waarmee hij later wordt geconfronteerd en dan vol ontzetting is door de verwoesting van zijn eigen dodelijke wapens. Hoe weinigen beseffen inderdaad de vreselijke stuwkracht van hatelijke woorden, zich verbeeldend dat ze slechts zijn als de wind die voorbij gaat en niet meer wordt waargenomen, maar die vermeld staan op het uithangbord van de hemel, als zijn vruchten die hij naar de markt brengt! Het vergif dat zijn mond toebedeelt aan zijn medemens! Een man werpt een dodelijke speer, maar hij valt op de grond en blijft daar liggen; maar woorden en uitspraken zijn veel krachtiger, ze snijden diep in de ziel der dingen. Voor u is het werkelijk prachtig, O Hapacha, en ook voor uw scharen, met de zuivere boekrol daarginds om Haraiti binnen te gaan!

4. Zo vlug als het schip voorbij de lichten ging, kwamen de etherische musici aan boord, verlangend om Hapacha en zijn scharen te ontmoeten, speciaal de l'ins, en hen geluk te wensen dat zij de eerste oogst waren uit de laagste hemel aan het einde van een cyclus. En vreemd genoeg waren het precies tweemaal zoveel als Sethantes gereed had gemaakt tijdens de eerste dageraad op de aarde. Fragapatti riep de vlugge boodschappers die tot de Wegen van Gon in etherea behoorden, en hij zei tegen ze: Gaan jullie naar Sethantes, wiens velden in de Wegen van Gon liggen, en zeg tegen hem: Gegroet in de naam van Jehovih! De aarde heeft Obsod en Goomatchala bereikt, het tehuis van Fragapatti, die liefde en vreugde zendt namens zestig miljoen, de eerste oogst van h'ak, van graad vijfenzestig.

5. Van deze boodschappers vertrokken er vierhonderd en ze lieten een reserve achter van achthonderd die verder gingen met de avalanza.

6. De druja's, die in opzichtige kleding waren uitgedost, trokken zich enigzins terug bij de aankomst, omdat ze bang waren van het licht. Toen het schip bij de muren was aangekomen en geankerd, kwamen de maarschalken van Mouru naar de voorzijde, ten getale van twee miljoen, als escorte om allen te begeleiden die verkozen over de naar boven leidende trappen te gaan,

7. En zo groot was het vertrouwen van Hapacha's scharen, dat er meer dan vijftig miljoen van hen de zee van vuur ingingen, zingend: U zij de glorie, O Jehovih! Schepper van Werelden!

8. Bij het zien van hun grote vertrouwen gebod Athrava om rode en blauwe lichten, om ze aan te moedigen; en er was niet één van allen die bang werd, of zich van het licht afkeerde. En nu werden velen van hen genoodzaakt om voor het eerst de heerlijkheden en krachten van de Goden en Godinnen te aanschouwen. Mouru was overal verlicht. De structuur van de tempel, zijn omvang en de pracht van het ontwerp, met zijn honderdduizenden spiegels en lenzen, zijn doorschijnende en ondoorschijnende kristallen, doorschijnende en ondoorschijnende cirkels en bogen, honderden miljoenen, die gezien vanaf de ene plaats weer anders waren als ze vanaf de andere plaats gezien werden, alsof elke positie ernaar streefde de anderen in schoonheid en volmaaktheid te overtreffen. Zodat iemand die duizend jaar lang zou rondlopen in de tempel, ieder moment als het ware een nieuw paleis zou zien van een weergaloze pracht.

9. En zo wonderbaarlijk was het ingericht dat de gezichten van een miljard mensen gezien konden worden vanaf elke plaats waar een persoon zich mocht bevinden; en toch maakten al deze mensen deel uit van het gebouw, als edelstenen, geschapen door Jehovih als versiering van Zijn hemelse woningen.

10. Hoab, die altijd rap van tong was, zei: O, konden engelen en stervelingen er maar naar streven zichzelf tot zulke edelstenen als deze te maken! Hapacha sprak niet, hij was overweldigd door de schoonheid en pracht. Yaton'te zei: Als u op de troon bent, Fragapatti, zal ik vertrekken naar het koninkrijk Yaton'te; hier zal ik dus afscheid nemen. Fragapatti schudde hem de handen en zei: Jehovih zij met u!

11. Zo bleef Yaton'te waar hij was, maar Hoab en Hapacha gingen met Fragapatti verder. Alle ogen waren op hen gericht, en in het bijzonder op Hapacha, wiens volharding van geloof in Jehovih de lagere hemelen gewonnen had voor Wijsheid en Liefde. En terwijl zij zich naar de troon begaven, stond de grote Athrava op, glimlachend, en hij strekte zijn handen uit om hen te ontvangen. Naast en achter Athrava zaten de vijf Godinnen, Ethro van Uche en Rok; Guissaya van Hemitza, van het Dal van M'boid in etherea; Si'tissaya van Woh'tabak, het voormalig tehuis van Fuevitiv; Ctevi van Nu, Porte'Auga; en Rinava van de Moerassen van Tholiji, in Zuid Suyarc van de Wegen, nabij Zuh'ta en Hitch'ow, in het Zuidelijk etherische gewelf van Obsod.

12. En ook de Godinnen stonden met uitgestrekte handen op; en nu, vanwege de schittering van hun aanwezigheid, werd de troon een decor van geheiligd licht, en daarvandaan strekten zich koorden uit naar al de raadsleden en van hen straalden die naar buiten uit zodat ieder persoon in de Tempel van Jehovih met de troon werd verbonden, waardoor elk gesproken woord voor allen duidelijk werd.

13. Athrava zei: Welkom, in de naam van Jehovih, O Fragapatti! En uw scharen met u! De Godinnen herhaalden deze woorden, en ze weerklonken vanuit het voltallige gehoor. Fragapatti zei: In Uw naam, O Jehovih, ben ik naar mijn beminden gebracht. Weest U met ons, O Vader, opdat we U mogen verheerlijken! Ontvang, O mijn volk, Hapacha, de Zoon van Jehovih, die zich verhief en de hele nacht in het duister stond, in vertrouwen op Jehovih. Ik heb hem en zijn scharen verlost in de dageraad.

14. En nu verscheen er, opkomend als een nieuwe zon, Jehovih's licht van achter de troon, roodachtig getint, zinnebeeld van het westelijk Licht, ter ere van Hapacha. En het verrees en stond in grote schittering boven Fragapatti's hoofd. Toen sprak Jehovih uit het Licht en Hij zei:

15. Met Mijn adem schiep Ik het aardgeboren kind tot leven; met Mijn hand bezielde Ik de nieuwgeboren geest; en met Mijn Licht verlicht Ik de ziel van Mijn Faithist. Zie, Ik woon in de Allerhoogste plaats, en in de laagste van de geschapen dingen; wie Mij ook zoekt, die zoek Ik ook; wie

Mij ook bekendmaakt, die maak Ik ook bekend, Hapacha, Mijn Zoon, Redder van mensen! Uit Mijn Licht zult u gekroond worden!

16. De Stem eindigde, en nu ging Fragapatti naar het midden van de troon en nam van het licht en vormde het tot een kroon, en plaatste die op Hapacha's hoofd. Hij zei: Kroon van Uw Kroon, O Jehovih, kroon ik Uw Zoon! In Uw Licht zal hij wijs en machtig zijn, met liefde voor al Uw geschapen wezens, van nu af tot in eeuwigheid.

17. De Godinnen ontvingen hen vervolgens, en na de vereiste ceremoniën namen zij allemaal hun plaatsen in, Fragapatti in het midden van de troon. Athrava nam tegelijk ontslag, tijdens het verblijf van Fragapatti. De es'enaurs zongen nu: U zei de glorie, O Al Licht; de Persoonlijkheid van ieder koninkrijk, hoog en laag; die onze broeders en zusters heeft thuisgebracht!

18. Uit spontane opwelling van dankbaarheid stonden Hapacha's scharen op, ten getale van vijftig miljoen en ze antwoordden zingend: Hoe kunnen onze zielen de woorden vinden voor U, O Jehovih! Hoe kunnen we de Liefde van Uw Zoons en Dochters vergelden? Maak ons licht en zuiver, O Vader! Smetteloos voor hen en U!

19. Maar de liederen duurden lang, en ze werden met begaafdheid gezongen, verheugend en antwoordend, van miljoenen aan miljoenen, als een opera van de hoge hemel.

20. Toen de muziek ophield, zei Fragapatti: Aan het eind van de dageraad van dan zullen deze scharen ontvangen worden als bruiden en bruidegoms van Jehovih, en met ons opstijgen naar de gewesten van Gomatchala in etherea. Degenen die indelen zullen hen daartoe in Haraiti in groepen verdelen; met etherische leermeesters om hen voor te bereiden. Opdat dit volbracht zal kunnen worden, kondig ik een dag van ontspanning af, om op de volgende dag in orde van zaken bijeen te komen.

21. De maarschalken verkondigden daarna zoals geboden was en de scharen gingen zich verpozen, de etheriërs stormden in grote vrolijkheid naar Hapacha's atmosferiërs toe en iedereen was verlangend naar de een of ander.

## HOOFDSTUK XXVII

1. Toen zij tot het werk geroepen waren, zei Fragapatti: Ten gerieve van mijn eigen scharen zal het licht nu twee graden verhoogd worden. In dit geval zal het goed zijn om de scharen van Hapacha toe te staan dat zij zich terugtrekken naar de velden van Hukaira (in Haraiti), waar Athrava reeds een plaats en leraren voor hen klaar heeft.
2. Dienovereenkomstig brachten nu de begeleiders de scharen van Hapacha over, behalve ongeveer een miljoen die besloten het licht te verdragen. De es'enaurs zongen terwijl deze regelingen werden uitgevoerd, en toen het voltooid was, hield de muziek op.
3. De hoofdmaarschalk zei: Vlugges boodschappers, die buiten wachten, groeten Jehovih's troon, en Zijn God, en verzoeken om gehoor. Fragapatti vroeg: Waar komen zij vandaan? En met welke reden?
4. De maarschalk zei: Het gaat over de velden van Howts. Hun werk betreft de knopen van Osivi. Fragapatti zei: Verleen hen toegang in het teken van Emuts, met Gods groeten, in de naam van de Vader.
5. De maarschalk verwijderde zich een kort moment en toen hij terugkeerde, bracht hij duizend vlugges boodschappers binnen, van wie Arieune de Godin was. Ze kwam aan de linkerkant van de troon. Fragapatti zei: Godin Arieune, gegroet zij u, in naam van Jehovih! Ga uw gang.
6. Arieune zei: Gegroet, in liefde tot u, Fragapatti, en tot al uw scharen. Ik spoedde mij naar hier van de velden van Howts, afdeling twaalf, op het voormalige plateau en de plaats van Hored, waar een miljard zielen in een knoop zijn verwickeld, sedert vele dagen. Ik meldde dit aan de Heer God van Jaffeth, Ah'oan, wiens strijdkrachten geheel bezig zijn, en hij zond mij hier naartoe.
7. Fragapatti antwoordde: Het is in orde. U bent vrij! Hoab, kunt u de knoop losmaken? Hoab zei: Ik heb het vertrouwen om het te proberen. Waarop Fragapatti antwoordde: Athrava zal met u meegaan, maar u doet het werk. Kies daarvoor uw scharen uit mijn etheriërs, en zorg voor een geschikt vaartuig zodat u, indien u het raadzaam acht hen weg te brengen, dit doen kunt. Ga daarom mee met de kapitein van de gelederen, en bepaal uw keuze, en geef intussen de opdracht dat het vaartuig wordt gemaakt en voor u in gereedheid wordt gebracht.
8. Hoab antwoordde: Met Jehovih's hulp zal ik hen verlossen. En hij groette, en met de kapitein van de gelederen trok hij zich terug en maakte zijn keuze, vijf miljoen in totaal, waarvan de helft doktoren en verplegenden waren. Intussen liet hij de geschikte werklieden een vaartuig bouwen met voldoende ruimte en sterkte, als geboden door Fragapatti. En in zeven dagen tijd was alles voltooid, en gebod Hoab zijn scharen om in het schip te gaan, en hij en Athrava gingen ook aan boord; en weldra waren zij op weg, begeleid door de Godin Arieune in haar pijlschip, naar de plaats van de knoop.



## HOOFDSTUK XXVIII

1. De Godin Arieune verminderde de snelheid van haar pijlschip om zich aan te passen bij Hoabs vaartuig; zo spoedden zij zich samen voort in een rechte lijn, aangedreven zoals een raket wordt aangedreven, door voortdurende uitstralingen vanuit de romp, en dit wordt teweeggebracht door de bemanning en de gezagvoerders, geoefend in het hanteren van Jehovih's elementen. Want net als de stervelingen de middelen ontdekken om de oceaan over te steken en een ballon op te laten, zo bouwen de Goden en geesten machtigere ruimtevaartuigen en stuwen ze voort door het firmament, tussen de sterren en over en onder en achter de zon.

2. En wanneer de etheriërs, het hoogst gestegen in de meest ijle sferen, hun schepen naar omlaag sturen in de dichtere lagen van een stoffelijke wereld, nemen hun vaardige werklieden ballast in, en draaien de propellers om zodat de rondwervelende schroeven een evenwicht krijgen met de ruimte en de richting van voortbewegen; daarom moet de bemanning het vak beheersen en de rang en graad bezitten overeenkomstig de bedrevenheid. Veel van hen doen zo'n duizend jaar dienst als leerling en worden zo bekwaam in het omgaan met de elementen, en in de kennis van de graden van dichtheid, dat miljarden kilometers van wegen in de hemel voor hen als een goed gekend boek zijn.

3. En zodoende vertrouwd met Jehovih's uitgestrekte gebieden, zijn zij zeer gezocht, speciaal in noodgevallen, of op reizen van miljoenen jaren; want zo goed kennen zij de eisen, de plaatsen van verrukking, de gevaren van vortexen en draaikolken en maalstromen dat, als een God zegt: Breng mij hierheen, of daarheen, zij de korste weg weten en de benodigde energie.

4. Want, zoals Jehovih ijsbergen in de stoffelijke oceaan heeft laten ontstaan, gevaarlijk voor schepen; en sterke stromen van passaatwinden, en stromingen in de oceaan, zo zijn er in het etherische firmament stromingen en verdichtingen waarvan de goedgeschoolde God gebruik kan maken, hetzij voor een rustig plezierreisje, of een snelle reis voor een spoedeisende zaak naar engelen of stervelingen die in nood verkeren.

5. En, hetzij een God of Godin, die plotseling door een hogere raad wordt uitgezonden naar een afgelegen plaats, hij of zij dient reeds voldoende bekend te zijn met navigators om te weten wie ze moeten kiezen; en evenzo de zaak goed genoeg te begrijpen om een helpende hand te reiken als dit vereist is. Want vaak beschikken de navigators niet over vlugge boodschappers om hen te loodsen; en toch kan een korte reis van vijftigduizend mijlen evenveel bekwaamheid vereisen als een van een miljoen mijlen, speciaal bij het afdalen naar de stoffelijke wereld.

6. Hoab wist het, en hij slaagde er goed in. Nauwkeurig volgde hij in het spoor van het pijlschip totdat zij het verwoeste plateau naderden, en toen, temidden van de woelige stromingen, kwam Arieune langs, aangezien zij merkte dat Hoabs vaartuig minder hanteerbaar was, en zij maakte haar schip vast. Ze zei tegen Hoab.

7. Kijk, we zijn dicht bij de plaats. Toen vroeg Hoab: Hoe ontdekte u een knoop in zo'n verwoest land? Arieune antwoordde hem:

8. Toen Jehovih de vrouw schiep, schonk Hij haar twee belangrijke eigenschappen: nieuwsgierigheid en de zorg voor anderen. Dus, toen ik hier langs kwam en de plaats onderzocht waar het eerste hemelse koninkrijk was, herinnerde ik mij dat er was verteld hoe Aph enige eilandplaatsen verliet waar ooit een kolonie in de hemel was gesticht, en ik stopte er om het te onderzoeken. Ik werd begroet met gekreun en een vreselijk rumoer! Ik hoorde de Osivi-knopen, zoals ik vaak eerder anderen had gehoord.

9. Wij landden en legden aan, en gingen weldra op zoek, geleid door het trieste lawaai. Toen kwamen we bij de grote heuvel, de knoop, waar een miljard druja's tot een massa waren samengebonden!

Jammerend, ingebakerd en kreunend alsof de hele massa waaruit zij bestonden met de dood worstelde, maar niet kon sterven!

10. Omdat ik zelf krachteloos was om zo'n vreselijke overmacht aan te kunnen, oriënteerde ik mij op de gewesten waar ik de dichtstbijzijnde God kon vinden; en nadat ik dus de omvang van de knoop had bepaald, begon ik de reis, zoals u vernomen hebt.

11. Hoab zei: Elke dag aanschouw ik Uw wijsheid, O Jehovih! Uw wonderlijk oordeel rijst in een nieuw licht voor mij op. Wie anders dan U, O Vader, heeft de vrucht der nieuwsgierigheid volmaakt geschapen in Uw dochters? Van de kleine kiem, zichtbaar in de sterfelijke vorm, tot het overzien van Uw hemelen door zulke Godinnen!

12. Terwijl Hoab zo redeneerde, kwamen zij aan een geschikte landingsplaats, waar ze hun schepen ankerden, en toen haastten zij zich naar de knoop. Zonder veel ophef ommuurde Hoab de knoop met laagstaand vuur en liet een doorgang open aan de oostkant, waar hij duizend wachten plaatste. Van zijn legermacht plaatste hij een miljoen personen buiten en achter de muren, en die werden verdeeld in groepen van sorteerdere, bewakers, doktoren, verzorgers en dragers, en makers van vuur en water. De sorteerdere waren voorzien van roeden van vuur en water, en de bewakers met schilden en blinddoeken.

13. Vervolgens plaatste Hoab nog een miljoen tussen de knoop en de doorgang, en zij werden in vier rijen opgesteld, elke twee rijen tegenover elkaar en slechts twee passen gescheiden; zodat het tussen de rijen leek op een bemuurde steeg. En Hoab liet de knoop aan alle kanten omsingelen door de andere drie miljoen. Elk van hen was voorzien van een vuurlamp, die zij in de rechterhand hielden. En toen alles dus in gereedheid was, gebod Hoab dat de aanval zou beginnen. En tegelijk duwden de aanvallers hun vuurlampen in het gezicht van de dichtstbijzijnde druja en, ze met de andere hand vastgrijpend, trokken ze hen weg. Niet al de druja's geven hun houvast aan de knoop op bij het zien van de lamp, maar dikwijls is het nodig dat ze bijna verbrand en verstikt worden door het licht voordat ze hun greep loslaten. Deze greep komt niet voort uit kwaadaardigheid, maar uit angst.

14. De knoop is niets meer of minder dan een massa van miljoenen geesten die in paniek geraakt zijn en hun hoofdman of leider aanvallen, die machteloos wordt in hun greep en al vlug in het midden van het kluwen wordt gewikkeld.

15. En als de bevrijders dus aan de buitenkant van de knoop beginnen en de krankzinnige en jammerende geesten lostrekken, slingeren zij hen naar achter, waar ze worden opgevangen door de volgenden die ze op hun beurt in de stegen gooien, waar ze weer naar voren worden geduwd tot voorbij de doorgang in de muur van vuur. Vanaf het moment waarop de druja de vuurlamp in zijn gezicht geduwd krijgt, wordt het hem dus niet toegestaan te talmen, maar wordt hij zonder meer van de een naar de ander geslingerd, zo vlug dat hij zich niet aan wat voor persoon of voorwerp dan ook kan vastklampen. Want zouden zij zich zelfs maar aan de bevrijders vastklampen, eerst één en vervolgens een ander, dan zou een tweede knoop spoedig het gevolg zijn. Daarom is het ontwarren van een kluwen met een miljard krankzinnige engelen niet alleen een gevaarlijke procedure, maar ook een prestatie van bijzondere grootheid die wordt verricht door vijf miljoen etheriërs.

16. Om ongevallen te voorkomen, stelde Hoab Athrava aan om de verlore engelen onder zijn hoede te nemen nadat zij achter de muren waren; want Athrava had langdurig praktijk opgedaan in zulke aangelegenheden, duizenden jaren. Zo verdeelde Athrava de druja's in groepen en plaatste hij bewakers met vuurroeden over hen; en in sommige gevallen bracht hij de groepen weg en ommuurde ze ook met vuur.

17. Tegen de tijd dat er vijfhonderd miljoen uit de knoop waren losgemaakt, begonnen sommige van

de verloste groepen zichzelf tot kluwens te binden. En toen Athrava dit zag, zei hij tegen Hoab: Kijk eens, zij worden te talrijk voor mijn scharen. Ik heb onvoldoende bewakers. Hoab zei:

18. Dan zal ik voor een tijd stoppen en in plaats van ze te bevrijden, naar u toekomen om te helpen. Dus onderbrak Hoab de strijd een poos, en samen werkten zij aan degenen die buiten waren en ze ontbonden de kleine knopen en brachten ze op een veiliger manier onder door een groter aantal bewakers over ze aan te stellen.

19. Toen dit achter de rug was, begonnen de es'enaurs vrolijke muziek te spelen en te dansen en te marcheren; want zo is de werkwijze in het herstelproces dat door de Goden in praktijk wordt gebracht. Dan komen de verzorgers met opwekkende woorden, met vrolijkheid en pret, het ene vermaak na het andere in een snelle opeenvolging. Maar wat betreft de raaskallende maniakken, en de stompzinnigen en de hulpeloos verblinden, daar richtten nu de doktoren hun aandacht op.

20. Weer vielen Hoab en zijn legermacht op de knoop aan en ze trokken degenen die aan de buitenkant waren weg en wierpen ze eruit, maar niet zo vlug omdat er minder bevrijders waren, want Hoab had een extra miljoen aan Athrava afgestaan, buiten de muren. En nadat er nog driehonderd miljoen verlost waren, stopte Hoab weer en voegde zich bij Athrava om hem te helpen en ze op dezelfde manier in groepen te verdelen. En hij stond nog een miljoen van zijn legermacht aan Athrava af, en daarna hervatte hij nogmaals de aanval op de knoop, en zo ging hij door totdat hij de kern van de knoop bereikte en het hele miljard druja's had ontbonden, en hij geleidelijk aan zijn eigen legermacht verminderd had om die van Athrava te versterken.

21. En toen Hoab bij de kern van de knoop was aangekomen, vond hij daar Oibe, de valse God, die zich valselijk betitelde als Thor, de etheriër. En in het midden van de knoop hadden zij juwelen van buitengewone waarde en gestolen kronen en symbolen, en roeden, en heilig water, en urnen, en wierook, en een gebroken Wiel van Jehovih, een gebroken triangel van de Goden, en in feite genoeg dingen waarover men een boek vol zou kunnen schrijven. Het volstaat met te zeggen dat een valse God en zijn koninkrijk bezweken waren, en hij viel, verpletterd in de glorie van zijn troon. En bij hem waren zeven valse Heren, die ook in de vreselijke val verpletterd waren.

22. Oibe en zijn Heren, eenmaal uit hun opsluiting in de knoop, waren ook krankzinnig en wild van angst, en ze schreeuwden en huilden uit alle macht, net als alle anderen, als liederlijke dronkaards, ijlend en bevreesd voor denkbeeldige verschrikkingen die niet bestaan. Of zoals een hand die langdurig is samengedrukt, gevoelloos wordt en als de druk is weggenomen nog steeds niet vrij lijkt te zijn. Oibe noch zijn Heren wilden geloven dat zij vrij waren, want ze huilden nog steeds en riepen om hulp.

23. Tezelfdertijd kwam er van Ah'oan, de God van Jaffeth, een boodschapper met veertig metgezellen en vijfhonderd leerlingen; en de boodschapper heette Turbe, een atmosferiër, driehonderd jaar en graad twee. Ah'oan laat u groeten, in Jehovih's naam! Turbe zei: Tot wie moet ik spreken; tot wiens eer strekt deze verlossing, behalve Jehovih? Athrava zei:

24. Tot die van Hoab, een Zeredhoër volgeling van Fragapatti, die tijdelijk in Mouru verblijft, de hoofdstad van Haraiti. En Athrava ging verder met te vragen naar Turbe's naam, waar hij vandaan kwam, en in het bijzonder of hij eerder van deze knoop geweten had, en de geschiedenis van zijn ontstaan? Waarop Turbe antwoordde:

25. Dit heb ik van Ah'oan vernomen: Zo'n vierhonderd jaar geleden werd één van de sub-Goden, Oibe geheten, vanwege zijn bescheidenheid en vogelachtige vlugheid, bevorderd door Samati 12), die nu de door Fragapatti aangestelde meester is over de lhuans. Degeen, die door Hoab verlost werd, is Oibe, de voormalige trouwe sub-God met eerbare bedoelingen. Zijn koninkrijk gedijde gedurende tweehonderd jaren, en zijn naam en faam verspreidden zich door al deze hemelen, en zelfs omlaag

naar de stervelingen, die door zijn geesten die hem aanbaden werden geïnspireerd tot het maken van beelden van vogels (oibe of ibis) en die wijdden ze aan Oibe.

26. Hij werd ijdel vanwege het gevele, en raakte het vertrouwen in Jehovih kwijt en tenslotte eindigde hij in ongeloof en zei dat er geen Allerhoogste bestond, behalve als iedere God voor zichzelf verkoos zich te verheffen. Binnen zijn gebieden, die bijna een miljard engelen bevatten, had hij een dozijn of meer Heren onder zich; tot de wijsten van hen begon hij zijn inzichten te prediken, rekenend op lof en verheerlijking.

27. In de loop van een aantal jaren kwam deze kwestie voor Oibe aan een toppunt en een paar van zijn begunstigde Heren riepen een nieuw koninkrijk uit, getiteld: Het Allerhoogste Koninkrijk in de Allerhoogste Hemel! En de titel die hij aannam, luidde: Thor, de Eniggeboren Zoon van het Al Licht! Thor, het Persoon geworden Al Licht! Thor, de Persoonlijke Zoon van Mi, het Maagdelijke Universum!

28. Zo scheidde Oibe zich af van de ware God en zijn koninkrijken; en dadelijk ommuurde hij zijn koninkrijk met een staand leger en bevorderde zeven van zijn meest bekwame bewonderaars tot Heren; en anderen tot generaals en kapiteins. En tegelijk begon hij ermee zijn troon te vergroten en te verrijken, en zijn hoofdstad, die hij Osivi noemde en die bekend stond als Howts op de echte kaarten.

29. In de loop van honderd jaar werd zijn koninkrijk tot een plaats met twee miljard zielen. Zijn voornaamste stad, Osivi, werd de rijkste en meest opzichtige stad die er ooit geweest was in deze hemelen. De straten waren geplaveid met edelstenen; de paleizen van hemzelf, zijn Heren, en zijn maarschalken en generaals waren gebouwd met de kostbaarste juwelen, met pilaren, bogen en vertrekken van de meest ingewikkelde techniek, en met het kostbaarste materiaal.

30. Oibe werd tot een tiran; en behalve zijn Heren en een paar begunstigde vrienden, werd het aan niemand toegestaan zijn troon te naderen anders dan te kruipen op de buik, en zelfs dat onder bewaking. Ook was het hen niet toegestaan hun ogen op hem te richten behalve van zeer grote afstand. En al zijn onderdanen waren in feite zijn slaven, ofschoon zij onder toenemende discipline stonden. Deze slaven werden ver weg in atmosfeera gestuurd, of anders naar de aarde omlaag, om schatting te vergaren voor de glorie van Thor (Oibe) en zijn gunstelingen; ook koesterden deze slaven geen wantrouwen omdat ze dachten voor Jehovih te werken, gelovend dat Hij in de hoofdstad Osivi woonde!

31. In het begin ontwikkelde Thor zijn slaven en verbeterde hen anderszins; maar toen hij ontdekte dat zij minder gehoorzaam werden als gevolg van kennis, verwoestte hij tenslotte alle hemelse scholen en instituten en besloot zijn onderdanen voor altijd onwetend te houden. Dientengevolge verlieten degenen die wijzer waren hem, behalve zijn beambten, en bleven zijn engelen zonder kennis, niets wetend, behalve dat zij eeuwig voor Thor moesten werken!

32. Bij deze onwetendheid hield Thor zijn onderdanen altijd in angst voor hemzelf, hen voortdurend dreigend met vreselijke straffen als zij ophielden tot hem te bidden als het enige Al Licht in persoon, Jehovih. En na verloop van tijd vergat zijn volk alle streven naar een andere hemel of een andere God. Veel van hen werden afgevaardigd om als beschermgeesten bij de stervelingen te wonen en die over te halen om Thor en Ibis te aanbidden, dreigend dat ze na de dood in padden en slangen zouden veranderen als zij deze geboden niet gehoorzaamden.

33. Zo heerste de valse Thor gedurende vierhonderd jaar in Osivi; ook was het voor Samati niet mogelijk een leger van voldoende sterkte te sturen om zo'n koninkrijk te overwinnen. Maar eindelijk kwam er verandering. Zes generaties geleden daalde er een licht uit de hogere hemelen; en, overeenkomstig de oude legenden, was het een voorteken dat de Goden uit de hogere werelden tussenbeide zouden komen.

34. Dus zond Samati, hiervan gebruikmakend, afgezanten naar Thor, alias Oibe, en verzocht hem om zijn slechte handelwijzen op te geven en Jehovih weer in te stellen. De valse Thor zond antwoord terug, zeggend: Toen ik een kind was, werd mij geleerd om Jehovih te vrezen, en ik vreesde Hem. Na een lange ervaring heb ik ontdekt dat er in alle werelden niets te vrezen valt. Indien er al een Jehovih bestaat, is Hij zonder vorm of persoonlijkheid of betekenis! Ik vrees Hem niet! Ik vereer Hem niet! Mijn hemel is goed genoeg voor mij en mijn Heren. Wat mijn onderdanen betreft, laat geen mens, of God, of Heer zich met hen bemoeien.

35. Samati, die de rechtmatige God van al deze hemelen en van de aarde was, zag in dat er geen middel bestond om Thors slaven te bereiken, want zij waren te onwetend om iets of iemand anders dan Thor te wensen. Niettemin stuurde hij voor de tweede keer bericht naar Thor. Ditmaal zei hij: Uw koninkrijk is zelfs nu verstoken van genoeg intelligente mensen om u te beschermen in geval van paniek. Als er een komeet, of een plotseling licht, of de aankomst van een avalanza in uw gebieden zou plaatshebben, zou u zich zeer zeker terugvinden in een knoop, omvergeworpen. Uw onderdanen zien tegen u op als de Allerhoogste; zij zullen beslist op u losstormen.

36. Thor stuurde de boodschappers met een beledigend antwoord terug. Zo bleef de kwestie bestaan tot na de aanstelling van Ah'oan als God van Jaffeth en haar hemelen, hetgeen tegelijk Thors afgezanten afsneed van de stervelingen, en hem opsloot binnen zijn eigen koninkrijk. In die tijd was Samati aangesteld om het woord van God te grondvesten onder de stervelingen, maar hij meldde Thors standpunt aan Ah'oan.

37. Ah'oan stuurde afgezanten naar Thor, de valse, hem op dezelfde manier smekend zijn identiteit op te geven, en met zijn koninkrijk terug te keren tot Jehovih, en hij beloofde hem zo goed mogelijk te helpen. Hierop antwoordde de valse Thor via de boodschappers en hij zei:

38. Ah'oan, jij overweldiger! Als jij gunsten van mij verlangt, moet je mij naderen als alle Goden en engelen dat doen, kruipend op je buik tot voor mij. Je zult geen zier inbreuk maken op mijn Meest Heilige Koninkrijk, of ik zal je met zweepslagen en vervloekingen naar mijn laagste gewesten verbannen!

39. Ah'oan was verbaasd, maar hij begreep dat voor Oibe in moeilijkheden zou komen, er niets voor hem gedaan kon worden. Zo kwam die tijd; Jehovih liet hem de volledige periode van zelfverheerlijking doormaken. Dus kwam Oibe ten val!

40. Turbe eindigde, en Athrava zei: O Jehovih, wanneer zal de mens ophouden te vallen? U hebt Uzelf op alle plaatsen bekendgemaakt, hoog en laag; Uw Goden en Heren en talloze engelen hebben U bekendgemaakt! U alleen bent het wachtwoord voor het ganse universum! Uw naam bezit duizend verheven zinspreuken om de zielen van stervelingen en engelen vanuit de duisternis naar het licht te brengen, en toch keren zij zich van U af, Gij Schepper van zonnen en sterren en ontelbare etherische werelden! En zij werpen zichzelf op als voorwerp van verering! O kleinzieligheid van Goden en mensen! O ijdelheid van Uw kleine kinderen!

41. U hebt tegen de stervelingen gezegd: Begeef u niet in de moerassen, want daar heerst de koorts; bouw geen grote steden, want daar heerst de zonde; jaag geen wellust na, want daar heerst de dood! Maar zij lopen er blindelings in, en worden gekneusd en sterven!

42. Tot hen die zijn opgestegen in de hemel, hebt U gezegd: Denk aan de lessen van de aarde, anders gaan jullie ten onder. Denk aan het lot van verwaandheid, opdat jullie niet met de zweep krijgen. Denk aan de koning en de koningin van de aarde, hoe zij in de hemel gebonden worden, anders worden jullie ook gebonden.

43. Maar zij willen niet luisteren; het ijdele ego verheft zich in de ziel; zij zien geen andere God dan zichzelf waarin zij wijsheid erkennen.

## HOOFDSTUK XXIX

1. Hoab hoorde het verhaal van Turbe en hij zei tegen hem: Sinds ik deze dingen heb vernomen, heb ik besloten om de valse Thor te binden, en zijn Heren, en ze met u mee te zenden naar Ah'oan! Turbe zei: Dit zou mij genoeg doen. Aangezien Thor Ah'oan heeft beledigd, zou het Ah'oan goed doen hem weer bij zinnen te brengen.

2. Hoab zei: Blijf dan nog even, en mijn doktoren zullen hen binden, opdat ze geen kwaad stichten in hun razernij, en ik zal hen overbrengen in de boot. Dus bonden de geschikte personen Thor en zijn Heren met koorden vast, want zij waren wild en razend; en daarna werden zij in Turbes boot gestopt, gereed om weggebracht te worden. Hoab zei tegen Turbe:

3. Groet Ah'oan, in de naam van Jehovih. En zeg hem, dat volgens de wetten van deze hemelen, een valse God of valse Heer die de mensen heeft laten afdwalen van de Vader, na zijn verlossing opnieuw de waarheid aan zijn misleide onderdanen moet leren; noch zal hij hoger of sneller bevorderd worden dan de laagste van zijn vroegere onderdanen. Hiertoe zullen Oibe en zijn Heren opnieuw hun koninkrijken ontvangen, nadat Ah'oans metgezellen hen tot het gezonde verstand hebben teruggebracht. Intussen zal ik op ditzelfde plateau uit deze krankzinnige druja's een nieuw koninkrijk voor de Vader gaan oprichten.

4. Vervolgens gingen Turbe en zijn metgezellen weer aan boord van hun boot en ze zetten meteen koers naar Ah'oans koninkrijk; de valse Thor en zijn Heren jammerden en huilden van angst, ze konden man, vrouw, noch kind onderscheiden.

5. Nu richtte Hoab zijn aandacht op de in paniek geraakte druja's, die zichzelf voortdurend tot knopen vormden, en toch werden ze even vlug door de etheriërs weer uit elkaar gehaald. Hij zei tegen Athrava: Hoe meer hulpeloos is een geestelijk gestoorde geest dan een sterveling! Zij drijven op hun eigen verwilderde gedachten. De ene keer vluchten zij als de wind van ons vandaan; een andere keer stormen zij op elkaar in, of op ons, als gesmolten rubber, en kunnen we hen niet op een afstand houden.

6. Athrava zei: Zie de wijsheid van de Vader om de mens in een stoffelijk lichaam te scheppen! Wat een prachtige ankerplaats voor een jonge, of een zwakke, of een gestoorde geest! Wat een woning is een stoffelijk lichaam! Wat zouden we beter met deze krankzinnigen kunnen omgaan als zij daarvan voorzien waren!

7. Hoab antwoordde: Dit toont ons de manier waarop we moeten doorgaan met hun herstel. Aangezien we geen stoffelijke lichamen voor hen kunnen scheppen, heeft de Vader ons de macht gegeven om hen voorlopig op subjectieve wijze ervan te voorzien.

8. Dus gingen Hoab en Athrava verder: Om te beginnen ommuurden zij de plaats met vuur zodat geen van de druja's kon ontsnappen, en vervolgens verdeelden ze hen in groepen van duizend, ook door middel van vuur; daarna schiepen ze subjectieve lichamen voor hen, waarmee zij zich bereidwillig verbonden en voorkomen werd dat zij zich aan elkaar zouden vasthechten.

9. (Dit is wat de druja's reïncarnatie in een volgende wereld noemen). En terwijl zij op die manier tijdelijk voorzien werden door hun leraren, voogden en verzorgers, beeldden veel van hen zich in dat zij koningen en koninginnen en hogepriesters waren, en zelfs Heren en Goden!

10. Gedurende meer dan honderd dagen werkten Hoab en Athrava volgens bovengenoemde manier; en de doktoren en verzorgers en es'enaurs werkten om de geest van de mensen te herstellen; en zij overwonnen de tegenspoed en hadden hen vrijwel allemaal hersteld en geordend toen er

boodschappers van Fragapatti kwamen, die liet groeten en zei:

11. Kijk eens, de dageraad van dan gaat snel voorbij, en ik moet de Heer Goden nog bezoeken in de verschillende hemelen van de aarde. Daarom luidt mijn opdracht dat Athrava naar Mouru terugkeert en de troon herneemt; en dat Hoab ook terugkeert en mij vergezelt als mijn leerling en metgezel op mijn reizen. Zend deze bevelen naar Ah'oan, met de groeten uit mijn naam, en hij zal voor een God zorgen om over de verlost en uit de knoop van Osivi te regeren.

12. Zo werden Hoab en Athrava afgelost door een Heer die Ah'oan aangesteld had, en zijn naam luidde Su'kah'witchow, een atmosferische leerling van Samati, van vierhonderd jaar, en met een grote vastberadenheid en bekwaamheid. Derhalve voorzag Hoab Su'kah'witchow van een troon en liet vier miljoen leraren, verzorgers en doktoren bij hem achter. En met de andere miljoen vertrokken Hoab en Athrava naar Mouru in Haraiti.

13. Wat nu de vlugge boodschappers betreft die bij Arieune waren, zodra de knoop veilig was losgemaakt en Oibe en zijn Heren gebonden en overgebracht onder Turbes toezicht naar Ah'oan gezonden waren, vertrokken zij na de gang van zaken te hebben opgetekend in Arieunes dagboek.

14. Fragapatti, die had vernomen van Hoabs welslagen in het bevrijden van de knoop, besloot hem eer te bewijzen bij zijn ontvangst in Mouru. Dus stuurde Fragapatti herauten uit in Haraiti om een dag van ontspanning af te kondigen en zovelen uit te nodigen als er naar Mouru wilden komen om Hoab te ontvangen. De betrokken ambtenaren zorgden voor musici, vlaggen, banieren en vuurwerk, geschikt om de honderden miljoenen inwoners van Haraiti te plezieren. Anderen zorgden voor een duizendtal ontvangstboten om gedeeltelijk op weg te gaan en Hoabs ruimteschip te ontmoeten.

15. Zo gebeurde het dat, toen Hoab in Mouru terugkeerde, hij met grote eer en majesteit werd ontvangen, en met lichten van buitengewone pracht.

16. Naderhand zei Fragapatti over deze aangelegenheid: Ik had hier een bepaalde gedragslijn mee voor; Hoab zou de volgende God van de aarde en haar hemelen worden. En wat ook maar de liefde, de bewondering en het ontzag zou kunnen winnen van zijn ongeleerde onderdanen, zou bijdragen tot hun verrijzenis.



## HOOFDSTUK XXX

1. Zo was er gedurende een dag grote vreugde in Mouru; en toen het voorbij was, en de mensen zich naar hun diverse plaatsen hadden teruggetrokken, begonnen de werkzaamheden.
2. Fragapatti zei tegen Athrava: Kom en herneem de troon van Jehovih. Wat mijzelf betreft, ik moet nu gaan en een andere woonplaats in Zeredho vestigen; en daarna wil ik de Heer Goden van de districten van de aarde bezoeken.
3. En als ik deze werkzaamheden voltooid heb, zal het tegen het einde lopen van de dageraad van dan. Let er dus op, dat allen die zich voor de derde verrijzenis gereed willen maken, tijdig worden bekendgemaakt.
4. En toen Fragapatti was opgestaan van de troon, werden er vlugge boodschappers aangekondigd die van Sethantes, de vroegere aardbewoner kwamen. De maarschalken kregen opdracht hen toe te laten; en weldra kwamen de vlugge boodschappers binnen, groetend in Jehovih's naam. Ze zeiden: Sethantes zendt zijn liefde aan Fragapatti. Als de verrijzenis van deze dageraad is gekomen, zal Sethantes Mouru bezoeken. En ook zal hij Onesyï meebrengen, de eerste verlosser van de bruiden en bruidegoms van de eerste oogst van de aarde.
5. Toen de boodschap was overgebracht, heerste er grote vreugde in de hoofdstad. Fragapatti dankte de boodschappers uit naam van de Vader, en daarna trokken de vlugge boodschappers zich terug.
6. Kort daarop trok Fragapatti zich eveneens terug en hij nam Hoab en Hapacha mee, en toen zij uit de hoofdstad waren vertrokken en bij de avalanza aankwamen, hadden de maarschalken de hen vergezellende scharen bijeengebracht, tien miljoen, en zo gingen zij aan boord van het schip, en onder muziek en gejuich vertrokken zij en gingen rechtstreeks naar het koninkrijk van Yima, de Heer God van Shem en haar hemelen.
7. Yima was in kennis gesteld van hun komst en had een piedmazr (een roeiboot) laten vervaardigen, teneinde hen tegemoet te gaan. De piedmazr was geschikt om tienduizend musici, dertigduizend roeiers en tweehonderdduizend reizigers te vervoeren; en dat waren de aantallen die aan boord gingen om Fragapatti te ontmoeten.
8. Drie jaar waren er nu verstreken sinds Yima begon met het koninkrijk van de Vader te vestigen in de hemelen van Shem; en behalve via boodschappers was er weinig bekend in Mouru over het werk van Yima. Fragapatti had van hem gezegd: Yima leeft bij de Stem; hij kan niet dwalen.
9. In het zevende diafragma van de oostelijke Apie, ontmoetten de vaartuigen elkaar, en Fragapatti opende het lagere gedeelte van het ruimteschip, de avalanza, en haalde Yima's boot en bemanning en passagiers naar binnen, onder muziek en gejuich. En na de gepaste ceremoniën liet Fragapatti de avalanza verdergaan, bestuurd door Leaps, een van Yima's boodschappers, en snel vervolgden zij hun reis totdat zij te Astoreth aankwamen, de hoofdstad van Yima's koninkrijk in atmosfeera, van de eerste graad en op de aarde rustend.

## HOOFDSTUK XXXI

1. Na Yima's aanstelling door Fragapatti, was hij naar deze gewesten gekomen, en toen hij een grote duisternis aantrof over zowel geesten als stervelingen, smeekte hij Jehovih om de oorzaak en de geneeswijze daarvoor te weten te komen.
2. De Stem van Jehovih kwam tot Yima en Hij zei: Hetzij geesten of stervelingen, zij trachten liever hun eigen verlangens te gehoorzamen dan Mijn geboden. Ik stuurde Apollo naar hen toe, en hij schonk hen de gemeenschap tussen de twee werelden van engelen en stervelingen. En een tijdlang hielden zij het hoofd omhoog en dachten aan Mij en Mijn koninkrijken.
3. Maar weldra keerden zij alles ondersteboven, en bouwden voor eigen rekening. Ik had hen getoond dat zij door nijverheid en volharding tot kennis en macht konden komen. Maar aangezien de stervelingen ontdekten dat profetie van de geesten der doden kon komen, hielden zij ermee op zichzelf te vervolmaken, en groeiden op in luiheid.
4. De engelen hielden er niet van te werken om Mijn verheven hemelen te bereiken, tevreden als zij waren met het laagste. En evenzo kwamen zij in de duisternis terecht en vergaten Mij en Mijn hogere plaatsen daarboven.
5. Ik riep om Mijn Zoon Osiris en zei: Ga omlaag naar de aarde en haar hemelen en bouw hen op, in Mijn naam. Ja, u moet hen van elkaar scheiden, zodat er geen gemeenschap kan zijn tussen de beide werelden, behalve voor Mijn uitverkorenen.
6. En Osiris kwam, en volbracht Mijn geboden; voor de stervelingen zorgde hij dat er geen geest bij hen kon komen; en wat de geesten betreft die de aarde teisterden, die verdreef hij en bracht hen onder in kolonies, en hij sneed hen af van de aarde. En een tijdlang gedijden de stervelingen onder Mijn oordelen; en zij trachtten tevens de talenten die Ik schiep te verbeteren.
7. Maar opnieuw hebben zij Mijn oordelen beschaamd en Mijn wetten misbruikt. Elke mens op de aarde heeft een eigen filosofie; iedere geest in deze hemelen heeft een eigen filosofie. En er bestaat geen gelijkheid tussen welke van hen dan ook. Luister naar Mij, Mijn Zoon; u moet niet onderwijzen zoals Osiris het deed, noch als Apollo, maar volg een middenweg tussen de twee.
8. U moet hen uitkiezen, en aan bepaalde geesten toestaan om terug te keren naar de stervelingen, en toestaan dat bepaalde stervelingen su'is en sar'gis verkrijgen, en dat ze de geesten zien en met hen omgaan. Maar u moet met verstand voor hen zorgen, en het proces van onderlinge gemeenschap tot een geheim maken onder de stervelingen. Want hierin moet u de druja's uit de hemel en de Druks op de aarde buitensluiten.
9. Kijk, Mijn Zoon Samati zal hierheen komen; werk met hem en Zarathoestra. In Gods handen heb Ik Mijn geboden gelegd; hij zal bouwen op de aarde. Bouwt u in de hemel. Zoals hij bouwt voor de stervelingen, zo bouwt u voor de geesten van de tussenliggende wereld. Daar houdt u de toegang open naar Mijn heilige plaatsen in de hemelen daarboven.

## HOOFDSTUK XXXII

1. Yima vroeg inlichtingen aan Jehovih, en de Stem antwoordde hem en zei:
2. Ga van plaats tot plaats in deze hemelen, en bewijs uw macht. Voor de onwetende gaat macht vooraf aan het verkrijgen van verstand; na macht komt wijsheid. De dwaas zegt: Wat kunt u doen dat ik niet kan? Maar als hij de macht ziet die uit Mijn handen komt, opent hij zijn oren en ogen. Mensen en engelen leren zich te verenigen, hoe hebben zij niet op alle punten gefaald!
3. De stervelingen hebben gezegd: Het is best om goed te zijn, maar het is niet uitvoerbaar. Zij hebben gezegd: Het is wijs om wijs te zijn, maar de wijsheid gaat langs duizend wegen; ieder mens voor zichzelf.
4. De engelen van deze gewesten hebben gezegd: Voor ons is het goed om ons in koninkrijken te verenigen; om Goden en Heren te hebben; maar wie kan ons verenigen? Moeten we onze vrijheid aan één persoon verkopen? Maar zij willen zich niet verenigen; zij leven in disharmonie. Elk pakt de verdiensten van een ander, het voordeel van de een gaat ten nadele van anderen; zij zijn onvruchtbaar in het eendrachtig goede.
5. Jehovih zei: Een koninkrijk kan vele goede mannen en vrouwen bevatten, maar niets waard zijn als een koninkrijk. Ik reken niet met enkelingen, maar met de hele huishouding. Ik beoordeel de waarde van een koninkrijk naar de gezamenlijke oogsten die onder Mijn hoede worden gesteld.
6. Als een koninkrijk in zichzelf meer wijsheid en deugd verenigt, vormt de omvang van zijn groei Mijn oogst. Als een koninkrijk zijn eigen leden niet kan behouden, wordt het afvallig van Mij. De oprechtheid van weinigen is als niets in Mijn ogen. Het geheim van de macht van een koninkrijk ligt in zijn vermogen tot verenigen in Mijn naam en het gehoorzamen aan Mijn geboden.
7. Gedurende honderd dagen trok Yima door de lagere hemelen, en hij spreidde de wonderen van de hogere hemelen ten toon; en zijn scharen, waarvan er vele met hem meetrokken, wierven leerlingen aan. Zij brachten speciaal de geesten van jonge kinderen bijeen. En binnen honderd dagen had hij vele miljoenen geesten, abracadabra's, voornamelijk hulpeloze zwervers.
8. Met hen begaf hij zich naar Astoreth en maakte zich gereed om zijn koninkrijk te vestigen. Jehovih sprak tot hem en zei: Vrees niet, Mijn Zoon, vanwege de hulpeloosheid van uw onderdanen. Hij die met een nieuw koninkrijk wil beginnen, is wijs als hij niemand kiest die een liefhebberij van zichzelf heeft. Wie ook voortgaat in Mijn naam, Ik zal bij hem zijn.
9. Yima vroeg aan Jehovih wie er als assistierend God zou worden aangesteld, en de Stem antwoordde: Thulae. Dus zalfde Yima Thulae; en stelde hij Habal aan als hoofdmaarschalk van de hoofdstad.
10. Weer kwam de Stem van Jehovih tot Yima en zei: U zult honderd Heren over Shem aanstellen, en zij zullen het gezag over de stervelingen bezitten. Hoor naar de Stem van uw Schepper: Door Mijn Zoon, Zarathoestra, zal Ik tempels voor Mijn Heren en Goden laten oprichten; en u dient uw hemelse koninkrijk zo te voorzien, dat uw Heren in de tempels zullen wonen om omgang te hebben met de rab'bahs (priesters - uitg.), die God-irs genoemd zullen worden; maar het contact tussen geesten en stervelingen mag alleen aan de God-irs bekend zijn, en aan de hulpvaardigen onder hen. Maar het moet aan de stervelingen gelaten worden om te geloven dat deze vaders het geestelijke contact verkregen hebben door grote reinheid en wijsheid.
11. Wanneer ook druja's zich aan de stervelingen openbaren, mag dit niet worden aangemoedigd,

want het is een teken van het kwaad, opgericht tegen de waarheid.

12. En wanneer u uw koninkrijk gevestigd hebt, moet u de toevoer naar de druja's afsnijden, dan zullen zij aangewezen zijn op uw mensen. Op die manier zullen ze na verloop van tijd toestemmen om te werken.

13. Vervolgens benoemde Yima een honderdtal Heren, die als de wortels werden van de boom des hemels. De Aoshooan-Heren waren:

14. Ithwa, Yaztas, Micros, Jube, Zarust, Hom, Paouris, Vadeve, Niasha, Cope, Drhon, Yus'ak Goo'd'ayay, en Thraeton.

15. De Thestasias-Heren waren: Kashvre, Tusht, Yain, Amesh en Amesha; Armait, Wai'iv, Vahois, Vstavia en Comek.

16. De algemene Heren werden Ashem genoemd, met stem, dat wil zeggen: Ashem-vohu, opperheren, gegeven aan de koninkrijken van de Zon, in het land van Shem. Zij waren: Shnaota, Zathias, Mutu, Aorio, Kaeshas, Cter'ay, Shahkya, Thraetem, Gahnaetobirischae, Habarshya, Paitis'gomya, Huiyus, Hakdodt, Anerana, Tibalat, Kevar, Darunasya, Hors, Maidoyeshemo, Runnas, Gayomoratischi, Ba' ahrya, Zartushta, Kai 'boryawich'wich' toe ' benyas en Cpitama. En Yima maakte deze vijftintig Heren tot beheerders van de Stem, bij de stervelingen, om Samati te vervangen na de dood en hemelvaart van Zarathoestra, en daarom werden zij de Ashem-vohu genoemd. 13).

17. De Heren van de boeren en herders waren: Gaomah, Hoshag, Tamur, Jamshed, Freden, Minochih-r-bani en Hus.

18. De Heren van de zeevaarders waren: Thaetas, Mirh-jan, Nyas, Khafrtras, Thivia, Agref, Ardu's'lor, Tanafar, Avoitas, Marganesiachta, Hoakastanya en Vartuan.

19. De Vrouwen van de geboorten en de moeders, de Hotche'che, waren: Kaviti, Way'huts, Howd, Anechorhaite, Juveas, Wisseta, Hopaeny, Ctnevirchow, Aivipohu, Cadhan, Hucrova, Dion, Balkwoh en Gamosyi.

20. De Heren van de gebouwen waren: Irathama, Haira'thracna. Heidas, Hutu, Coy'gaga, Haira'-wahti, Vivi'seeon, Muta'hagga, Kaoyas, Macyo, Aims, Kodo, Trusivi, Verecopagga en Suyi.

21. De Heren van de tijdmeting (Ah'ches - uitg.), die de heerschappij hadden over het wisselen van de wacht, waren: Copurasastras, Vaitimohu en Howitchwak.

22. Jehovih sprak tot Yima en Hij zei: Heden zal Ik uw werk zegenen. Omdat de stervelingen zijn opgehouden met geloven in onsterfelijkheid hebben zij de omgang met de druja's afgesneden. Daarom moet u een zuivere gemeenschap instellen met uw zuivere Heren, en met niemand anders.

23. Yima stuurde zijn Heren naar hun verschillende plaatsen, en elke Heer nam duizend begeleidende engelen mee. Yima zei tegen hen, voor ze vertrokken: Zie erop toe Heren, dat u de mensen in uw verschillende plaatsen in beweging brengt. En waar u ook koningen, koninginnen of generaals aantreft die omringd worden door geesten die zich met hun aangelegenheden bemoeien, moet u deze geesten afsnijden, en de stervelingen verstoken laten van inspiratie, en hun koninkrijken en legers zullen wanordelijk en hulpeloos worden.

24. En telkens als Samati en Zarathoestra naar een stad toegaan, gaat u ook, en werkt met hen. En als Zarathoestra zijn handen opheft en zegt: O Vader, Licht van Uw Licht!, brengt ge van de rondom aanwezige substantie bijeen en schermt hem af met een muur van vuur. En als Zarathoestra zegt: O

Vader, Ormazd, geef Uw kinderen te eten, dan zult u, vanuit de lucht daarboven, vissen en vruchten omlaagwerpen.

25. En als een koning of een kapitein de hand tegen Zarathoestra opheft, verzamelt u zich rondom hem en beschermt hem. En als iemand het zwaard trekt tegen Zarathoestra, grijpt u het lemmet en breekt het in stukken. 14).

26. Jehovih sprak tot Yima en zei: De tijd zal komen dat de huidige sterfelijke koninkrijken ten val zullen komen. Maar de volgelingen van Zarathoestra, die hem zullen opvolgen onder de Zarathoestrische wet, zullen beschermd worden, evenals u Zarathoestra beschermt tijdens de dageraad.

27. Daarom moeten uw Heren andere Heren verheffen om hun plaatsen in te nemen na het opkomen van deze dageraad. En het zal geschieden dat het Al Licht en de Gehele Waarheid en het Volkomen Welslagen voor de stervelingen zal komen door middel van de priesters (rab'bahs), die Zarathoestra zullen opvolgen. Maar wat betreft de koningen van de grote steden, die Mijn Licht niet willen aanvaarden, zij zullen in de duisternis ondergaan, en hun koninkrijken zullen uiteenvallen.

28. Nu Yima zijn Heren had gevestigd, richtte hij zijn aandacht op de hemelse koninkrijken van hadas.

## HOOFDSTUK XXXIII

1. Jehovih zei tegen Yima: U moet de geesten scheiden, zij die gedeeltelijk verlicht zijn van degenen die volkomen duister zijn. Bouw daarvoor een troon en een plateau, geschikt voor drie miljard zielen; en omdat er meer vrouwen dan mannen zijn, moet u de plaats van uw troon Astoreth noemen. En als u gezorgd hebt voor een huis voor uw raad, moet u sorteerdere uitsturen die zovelen als er willen komen naar u toe zullen sturen; en zij zullen de grondslag worden van uw koninkrijk.

2. Yima ging te werk zoals door de Vader geboden was, en weldra had hij rondom Astoreth een voldoende aantal bijeengebracht om plaatsen voor amusement, plaatsen voor aanbidding en plaatsen voor onderwijs te vestigen. Weer kwam de Stem tot Yima en zei:

3. Omdat uw koninkrijk aantrekkelijk is, wordt u overstromd door leeglopers die van geen enkel nut zijn voor welke persoon in de hemel of op de aarde dan ook. Om hen weg te houden, moet u uw koninkrijk ommuren met pilaren van vuur. Want zodanig heb Ik de mens geschapen, dat hij met ijver zal terugkeren naar degenen die hem verwijderd heeft. Omdat u uw werken in afzondering zult doen, zullen zij op u toeren.

4. En als ze bij u komen, moet u met hen onderhandelen over rechtschapen gedrag voordat u hen te eten geeft. En wanneer u dus allen hebt binnengehaald die op deze wijze gekomen zijn, zult u nog niet de helft hebben.

5. Maar degenen die zijn achtergebleven, zullen zonder oordeel zijn, en u moet bezit van hen nemen en hen in kolonies onderbrengen. En u moet hen een rang geven. De laagsten van al zullen van de eerste rang zijn; zij die komen nadat de pilaren van vuur zijn opgericht, zullen van de tweede rang zijn; en degenen die bij de sorteerdere komen, zullen de derde rang worden genoemd.

6. En u moet uw eigen scharen verdelen; zij die met uw Heren naar de stervelingen omlaaggaan als beschermgeesten zullen ashars heten, en zij zullen de geesten van de pasgestorvenen brengen en hen overgeven aan uw scharen in de hemel, en die scharen zullen asaphs heten.

7. En de ashars moeten alle geesten van de stervelingen vandaan jagen, behalve degenen die door u of uw Heren aangesteld zijn. Want bovenal moet u trachten toezien over de stervelingen te worden, zodat zij uiteindelijk tot faithists van Mij en Mijn heerschappij worden.

8. Toen verdeelde Yima de geesten van de hemel overeenkomstig de geboden van de Schepper. Daarna nam hij bezit van de zwerfende geesten der duisternis hetzij op de aarde of in de hemel, en hij liet hen onderbrengen in de voor hen gereedgemaakte plaatsen. En hij verzorgde hen van dokters, verzorgers en leraren, en hen werd aan het verstand gebracht dat zij wat betreft hun aardse lichaam gestorven waren, en dat zij de aarde moesten opgeven.

9. Hierna richtte Yima plaatsen van onderwijs in de hemel op, en werkplaatsen, waar de engelen werd geleerd zichzelf te kleden en te voeden door hun eigen nijverheid.

10. Weer kwam de Stem van Jehovih tot Yima en Hij zei: Kijk, Mijn Zoon, de lagere hemel heeft Sepe'oke bereikt. Dit is dus de tijd waarin de engelen van de eerste graad wordt geleerd om hemelse woningen te bouwen.

11. Yima gaf opdracht aan de leraren en de opzichters van de werkplaatsen om de geesten te verbieden naar de stervelingen terug te gaan, behalve als ze toestemming hadden. Yima zei:

12. Het is wijzer de stervelingen te inspireren om na de dood naar de hemel op te stijgen dan dat ze

eeuwig de engelen naar de aarde omlaag laten komen. En mijn Heren op de aarde zullen daar ook voor werken. Zo onderwees Yima nieuwe inspiraties, zowel in de hemel als op de aarde, die inhielden dat de engelen van de doden huizen in de hemel zouden bouwen voor hun verwanten, en dat aan de stervelingen geleerd moest worden dat er in de hemel woningen gereed waren voor hun zielen na de dood.

13. Yima zei: Stervelingen die in dit geloof worden gegrondvest, zullen niet zo gemakkelijk tot dolende geesten worden na hun dood.

14. Terwijl Yima zodoende bezig was met bouwen in de hemel, manifesteerden zijn Heren met hun begeleiders zich op de aarde zoals nog nooit tevoren geweest was sinds de grondvesting van deze wereld.

15. De tempels van de sterren 15) werden afgebroken en neergeworpen door de geesten; de ijzeren poorten van de steden werden weggehaald en naar de wouden gebracht; de paleizen van de koningen en koninginnen werden van hun daken ontdaan en de stenen uit de muren van de paleizen werden van hun plaats gegooid; zelfs tot op de fundering, niet een steen werd op de andere gelaten; en deze dingen werden verricht door de geesten uit de hemel.

16. En de mannen, vrouwen en kinderen werden in de lucht gedragen door de engelen, en ze bleven ongedeerd. De huishoudelijke voorwerpen werden naar buiten gesleept, en het eten van de tafels gerukt, zelfs terwijl de stervelingen zaten te feesten, en zij moesten zien hoe het voedsel verdween; met eigen ogen zagen zij deze dingen.

17. En de stervelingen kregen visioenen te zien en droomden profetische dromen, en kregen ongewone krachten. En op vele plaatsen namen de geesten sar'gis aan en liepen rond temidden van de stervelingen, en ze werden gevoeld en gezien; en zij spraken hoorbaar en verklaarden aan de stervelingen de heerschappij van Yima en zijn Heren.

18. In al de dingen die Yima en zijn scharen in de hemel deden, werkten zijn Heren met hem in harmonie aan hun arbeid op de aarde. Toch waren er ook rondzwervende geesten op de aarde die niet behoorden tot de koninkrijken van de hemel, maar voor eigen rekening verschijningen teweegbrachten; en ze gaven zich over aan leugens, en aan vleierij, en in het algemeen aan het kwade. Langzamerhand sneed Yima deze boze geesten af en bracht hen naar zijn kolonies over, en stelde hen onder discipline.

19. Zodanig waren dus Yima's werkzaamheden toen Fragapatti kwam om hem te ontmoeten en ter ere van die gebeurtenis had Yima een ontspanning afgekondigd in Astoreth, en zijn Heren en kapiteins en anderen uitgenodigd om aanwezig te zijn en deel te nemen aan een tijd van genoeg.

## HOOFDSTUK XXXIV

1. Bij aankomst van de avalanza zongen en speelden de es'enaurs van Astoreth, en de trompettisten uit de kolonies, verenigd met de scharen aan boord van de vaartuigen. En toen zij stilhielden, gebood Thulae, de assisterend God van Astoreth de maarschalken om de scharen te ontvangen, als eerste Yima en zijn begeleiders, voorafgegaan door zijn reizende maarschalken en harpisten, dit waren vijfduizend vrouwen, onder leiding van We'aytris, de Godin van Foes'ana in etherea. Na hen kwamen de maarschalken van Fragapatti, ten getale van tienduizend; daarna de vlugge boodschappers, tienduizend; en vervolgens Fragapatti, aan wiens linkerzijde Yaton'te was en aan zijn rechterzijde Hoab. En zij werden gevolgd door de musici, en dan kwamen de gewone scharen.

2. Yima besteeg dadelijk de troon, maar Fragapatti en zijn scharen hielden stil in de arena, binnen de kring van het altaar. Dicht achter hen waren de wakers over de lichten; en aan de buitenzijde daarvan waren de leden van de halvemaanvormige raad.

3. Yima zei: In de naam van Jehovih heet ik u welkom, O Fragapatti, hoofdman van Obsod en Goomatchala, bij de troon van God! In Zijn wijsheid en macht wilde ik dat u Astoreth de eer geeft door de troon in bezit te nemen, in naam van de Vader!

4. Zonder te antwoorden liep Fragapatti alleen naar de troon en groette in het teken Volle Middag, hetgeen Yima beantwoordde met: In de Ondergaande Zon! Yima ging opzij staan, en Fragapatti ging naar boven en bleef voor het midden van de troon staan. Hij zei:

5. Ontvangt U deze, Uw troon, in Uw bezit, O Jehovih! Nauwelijks had Fragapatti gesproken of een licht, helder als de zon, plaatste zich boven zijn hoofd en een Stem kwam uit het midden van het licht en zei:

6. Aan u, Mijn Zoon, en aan uw zoon, en aan uw Goden en Heren, en aan allen die hen in Mijn naam opvolgen, laat Ik deze, Mijn troon, voor altijd na! Wie ook één met Mij wordt, zal niet alleen Mijn Stem horen en Mijn Macht ontvangen, maar ook datgene erven wat hij scheidt uit Mijn schepping.

7. Jehovih's Stem vervolgde met te zeggen: Wie ook Mijn werken bekijkt en zegt: Zie, ik kan deze elementen niet aan!, is slecht van vertrouwen en wijsheid. Want Ik heb niet vergeefs geschapen, dat stervelingen of geesten Mijn elementen niet kunnen beheersen in hun verschillende plaatsen. Zij moeten de talenten verbeteren die Ik hen gegeven heb.

8. Ik maakte de aarde uitgestrekt, en bekleedde haar met vele dingen; maar Ik gaf de mens een grondslag, opdat hij het meesterschap zou verkrijgen over het land en het water, en de mineralen, en over al het levende. Ja, Ik gaf hem een stoffelijk lichaam om mee te oefenen, en als een verblijfplaats voor hulp aan zijn eigen ziel.

9. En Ik schiep atmosfeera uitgestrekter dan de aarde, en vulde het met alle soorten geestelijke dingen, en met de substantie van plateaus; maar Ik gaf ook talenten aan de geesten der doden, die het meesterschap over alle dingen in atmosfeera kunnen verwerven.

10. Wie ook deze dingen verworven heeft, is als een reizende zon: Mijn licht is op hem; hij bereidt de plaats, en Mijn Stem komt voort uit het Licht daarvan. Laat Mijn Zoons en Dochters zichzelf in beweging brengen; waar zij tezamen zijn in Mijn naam, daar ben Ik ook. Mijn hand is op hen; Mijn Macht wordt één met hen, en Mijn Stem wordt mogelijk in hun midden. De Stem eindigde.

11. Er waren velen aanwezig die niet eerder de Stem van het Al Licht gehoord hadden, en vanwege de schittering werden zij een ogenblik verblind, maar herstelden zich weldra. Vervolgens zei Fragapatti: Hoab en Yaton'te, kom en zet u op de troon. En zij kwamen naar boven en gingen op de



troon zitten; en tezelfdertijd zongen de es'enaurs: Gegroet zij de Stem van de Grote Jehovih! Zijn Zoons en Dochters, van duizenden jaren, zijn nogmaals teruggekeerd naar de rode ster van hun geboorte, om Zijn grenzeloze heerlijkheid te verkondigen!

12. Fragapatti zei: In de naam van de Vader kondig ik een dag van ontspanning af, om het werk te hervatten bij de klank van de trompet in het oosten. En nu begaven de scharen zich vrijelijk onder elkaar, opgewekt van vrolijkheid. En tijdens de ontspanning gingen er miljoenen etheriërs naar buiten op het plateau en ze bezochten de onderwijsplaatsen, de werkplaatsen en ziekenhuizen, en de plaatsen die behoren tot de lagere hemelen.

13. De volgende dag, bij de roep van de trompet, namen de menschen hun plaatsen weer in en na de muziek zei Fragapatti: Tot u, O Thulae, wil ik spreken in de naam van Jehovih. U bent door de Vader gekozen om de assistent te zijn van Yima, Jehovih's Zoon, tijdens deze dageraad die ten einde loopt, en daarna zult u de Heer en God zijn van deze hemelen en van de aarde beneden, gedurende tweehonderd jaar.

14. Omdat u wijs en goed bent, heeft de Vader u verheven, en groot is uw heerlijkheid. Opdat u sterkte en macht kunt hebben, zult u tijdens uw regering ook Yima genoemd worden; want voor de aarde is nu de tijd gekomen dat de stervelingen de Heren en Goden die over hen heersen, moeten leren kennen.

15. Gedurende tweehonderd jaar zal de aarde door mijn Oriaanse veld, Goomatchala, reizen en u dient één te zijn met mij in uw gebieden. Wat u ook zult nodig hebben van mijn hand, ik zal het u zenden. Daarom moet ge uw plaats in orde houden; en als u a'ji nodig hebt, zal ik het zenden; als u een dan nodig hebt, zal ik hem zenden.

16. Wees minder bezorgd over de geesten in uw hemelen dan over de stervelingen op de aarde. De stervelingen moeten voldoende a'ji hebben, opdat het ras niet uitgestorven raakt; zij moeten een geschikte dan hebben opdat zij niet als beesten worden. Daarom moet u ieder elfde jaar abracadabra 16) berekenen en mijn vlugge boodschappers met de lijsten daarvan voorzien. Ik zal de elementen van Goomatchala op uw werk richten, tot voordeel van de Vader!

17. Vervolgens moet u voorzichtig zijn met teveel toegevendheid tegenover de geesten in de eerste verrijzenis. Laat hen niet als leraren bij de stervelingen vertoeven. Denk eraan dat stervelingen zoveel van hun gestorven verwanten houden, dat ze hen zelfs zouden beroven van hemelse ontwikkeling om hen alleen maar bij zich te hebben. Denk er ook aan dat de geesten van de onlangs gestorvenen, die als es'yans zijn binnengegaan in alle goede hemelen, zo van hun sterfelijke verwanten houden dat zij naar geen hogere hemel zouden streven dan bij hen rond te blijven hangen op de aarde. Die gewoonte krijgt vat op hen, zodat ze in twee of drie generaties tot druja's verworden, waardeloos voor zichzelf en weinig wetend van de aarde en nog minder van de hemel,

18. Wees daarom standvastig door het gezag over de es'yans te handhaven en laat hen alleen onder bewaking naar de stervelingen terugkeren, en voorkom in het bijzonder dat zij iets anders leren dan de religie van Ormazd.

19. Tenslotte moet u omzichtig zijn in Astoreth, eraan denkend dat het de rol van een God is om in zijn koninkrijk te zorgen voor de ontwikkeling van al de talenten die Jehovih daarbij geschapen heeft. Want u moet werk en ontspanning, en rust en onderwijs zo laten afwisselen dat elk onderdeel even aantrekkelijk is.

20. En, hetzij uw geboden gelden voor engelen of voor stervelingen, u zult hen in alles inspireren tot geloof in de Vader, en tot het volgen van de kleine ster van licht die Hij aan elke ziel gegeven heeft.

Fragapatti eindigde.

21. Jehovih zei: Ik heb Mijn halvemaan en Mijn altaar opgetrokken. Wie ook Mijn Stem zou horen en op Mijn geboden zou letten, laat hem luisteren naar de vormen en ceremoniën die de ziel der dingen scheppen. Ik ben Orde; Ik ben Statigheid zonder strengheid; Ik ben Liefde zonder hartstocht; Ik ben Wijsheid door ingeving, en zonder dictaat; Ik ben de meest Stille, maar meest Machtige; Ik ben de minst Geziene, maar Altijd Tegenwoordig als het gevraagd wordt.

22. En nu, aangezien de mensen wisten dat Fragapatti op het punt stond te vertrekken, regelden de betrokken beambten de zaken zodanig dat allen voor de troon langs konden gaan om zijn zegen te ontvangen. Dus begonnen de es'enaurs te zingen en de processie begon. De meester over de lichten van de raad verlaagde ze, en Fragapatti verlaagde zijn eigen lichten, en kwam omlaag en bleef aan de voet van de troon staan, bedekt met een heldere stof die tot op zijn voeten reikte.

23. Hij hield zijn handen omhoog en wuifde zacht; en hij schiep draperie en parfum en bloemkransen, en hij schonk er iets van aan elke ziel die voorbij kwam, en dat waren er meer dan een miljard!

24. En toen de processie geheel voorbij was getrokken, ging Fragapatti aan de voet van de troon zitten. Vervolgens kwam Yima omlaag, nam hem bij de hand en zei: Zoon van Jehovih, sta op en ga uw gang, en de Vader zij met u! Nu stond Fragapatti op en vertrok, en Hoab en Yaton'te en Yima en Thulae gingen met hem mee; en Yima liet Hi'etra, de Godin van Me'Loo op de troon van Astoreth achter.

25. Zo gingen zij aan boord van de avalanza en onder muziek en gejuich vertrokken zij op hun reis. En Yima begeleidde hen door zijn gebieden, zowel in de hemel als op de aarde. Gedurende vele dagen verbleef Fragapatti aldus bij Yima en Thulae; en nadat hij hun werken had bezichtigd, en zijn griffiers hun verslag hadden voltooid, hetgeen naderhand naar etherea moest worden gebracht om bewaard te worden in de bibliotheken van Fragapatti's gebieden, nam Yima afscheid en werd zijn piedmazr uitgeladen, en vertrok hij naar Astoreth, waar hij mettertijd aankwam. Maar Fragapatti ging verder naar de gebieden van Ah'oan, de Heer God van Jaffeth en haar hemelen.

## Hoofdstuk XXXV

1. De Stem van de Schepper was met Ah'oan vanaf de tijd van zijn landing in deze lagere hemelen. En Ah'oan koos uit zijn scharen een raad van tienduizend, en zij gingen in een levend altaar zitten en de Stem instrueerde hem om een hoofdstad en een troon te bouwen, en het plateau ervan Sang'hi te noemen; hetgeen hij deed.
2. En toen het voltooid was, zei Jehovih tegen Ah'oan: U bent Mijn Heer en Mijn God; het werk van uw handen zal op de aarde en in de hemel blijven bestaan. Hetgeen u ook bouwt, zal Ik bouwen, want u bent van Mijn heilige plaats. Maak voor uzelf een otevan en ga rond door uw gebieden, en onderzoek alle dingen en maak er een verslag van, hetgeen bewaard moet worden in de bibliotheken van deze hemelen, opdat engelen en stervelingen het in later eeuwen kunnen lezen.
3. Ah'oan maakte een otevan en hij reisde als was opgedragen, stelde een verslag op en maakte ook een plaats voor optekeningen in Sang'hi gereed, waar deze zaken werden bewaard; en waar deze woorden een kort afschrift van zijn. Hetgeen luidt:
4. De hemel was zonder orde of organisatie, behalve één koninkrijk, geregeerd door Oibe, die zichzelf valselijk als Thor betitelde, de eniggeboren Zoon van Jehovih.
5. De geesten van deze hemelen zijn voornamelijk van de eerste verrijzenis; toch zijn er miljoenen van hen die geloven dat ze niet dood zijn; en voor het grootste deel verkeren ze in chaos en blijven ze hangen op de slagvelden of op de plaatsen waar ze werden afgesneden van de aarde.
6. Op vele plaatsen bevinden zich geesten die kolonies oprichten en trachten zichzelf te voorzien van huizen en kleding en hemelse woonplaatsen; maar ze worden eeuwig overstromd en geplunderd door de druja's.
7. Bij en rondom de mensen van Jaffeth zijn er meer dan twee miljard engelen die niet weten hoe ze van de aarde af moeten komen. Miljoenen van hen zijn fetals die zichzelf tot tweelinggeesten maken van de stervelingen. Deze geesten laten zich vaak aan de stervelingen zien, maar men gelooft dat het dubbelgangers zijn; maar de geesten die zodoende gebonden zijn, weten zelf niet wie zij zijn of vanwaar zij kwamen; ook kunnen ze niet weggaan van de stervelingen aan wie zij gebonden zijn, en op wie zij leven.
8. Wat betreft de stervelingen van Jaffeth, zij hebben steden met krijgers, groot en woest. De aarde is gedurende dertienhonderd jaar in a'ji geweest.
9. Nadat Ah'oan dus de gesteldheid van de dingen had ontdekt, keerde hij naar Sang'hi terug, en zij zaten in de raad, en Jehovih zei tot Ah'oan: U moet veertig Heren aanstellen die op de aarde gaan wonen; en aan elke Heer moet u tienduizend assistenten geven. En deze Heren moeten omlaag gaan naar de aarde en de druja's verdrijven, en de paleizen van de koningen en koninginnen in bezit nemen, en de tempels van de sterren; en zij zullen de leiding verkrijgen over de kapiteins en generaals van de legers, en hun oordeel verblinden, en hen op een dwaalspoor leiden zodat zij machteloos zullen zijn in de oorlog en de vernietiging.
10. En als Samati, de God van Zarathoestra, door Jaffeth reist, moeten uw Heren met hem meegaan, met een voldoende aantal engelen om al hetgeen Zarathoestra uit Mijn naam verklaart, met goed gevolg te volbrengen. En uw Heren moeten Zarathoestra rondom afschermen, opdat er geen kwaad tot hem komt; en als vijanden hem vervolgen, moeten uw Heren hen op een dwaalspoor brengen of zolang vasthouden dat Zarathoestra in staat is te ontkomen. Want in deze dageraad zal Mijn woord op de aarde gevestigd worden, om nooit meer te gronde te gaan.

11. En wanneer u op die manier uw Heren hebt gevestigd, moet ge uw hemelen koloniseren, met zeventig kolonies, maar Sang'hi zal het centrale koninkrijk zijn. Uit de atmosferiërs moet u er één uitkiezen die uw assistent-God zal zijn en die op uw troon zal zitten tijdens uw afwezigheid.
12. En u, en uw heilige raad, moeten uw assisterend God zodanig onderrichten dat hij uit Mijn naam de God van Sang'hi zal worden als deze dageraad geëindigd is, voor de volgende tweehonderd jaar.
13. Ah'oan lichtte de raad in over de woorden van Jehovih. En Ah'oan stelde de veertig Heren aan, zoals was opgedragen; en ook benoemde hij een assistent.
14. Dit waren de aangestelde Heren, te weten: Ten eerste, om het beheer te hebben over het WOORD van God op de aarde: The, Seung-bin, Go-ma-git, Ben-hong, She-ang, Bog-wi, Ah-tdong, Mwing-wi, Ah-tchook, Gonk-Goy, Yuk-hoh en Ahwotch. 17)
15. Ten tweede: om het beheer te hebben over de paleizen van de koningen en koninginnen, en tempels: Mina, Ahchaung, Ahyot, Yowgong, Ohonto, Yongwe en Ahma.
16. Ten derde: om het beheer te hebben over de legers en koninkrijken: Kear-ak-a, Geeouh-young, Bi, Gwan-gouk, Gee-oohyoung, Sam-sin en Deth.
17. Ten vierde: om het beheer te hebben over de zeelieden: Shopgee, Agan-ha, Rax en Lo.
18. Ten vijfde: om het beheer te hebben over de moeders en de geboorten: Songheng, Someconc, Yahiti, Ogne-ka-was en Hoah'ava.
19. Ten zesde: om het beheer te hebben over de huwelijken: Eerst, de loo'is in het algemeen, en dan: Ahsam, Oanis, Yotsam, Ivitsom en Sap-sang.
20. Zo stuurde Ah'oan zijn Heren met hun assistenten naar hun verschillende plaatsen. En daarna begon hij met de kolonisatie van de engelen in zijn hemelen. En binnen een jaar had hij uit Jaffeth meer dan een miljard zielen verheven en hen voorzien van huizen, ziekenhuizen, verzorgingsplaatsen en werkplaatsen, en al die dingen en plaatsen zoals nodig zijn in hada.
21. In het tweede jaar verloor hij nog eens een miljard, meer dan de helft daarvan moest met geweld van de aarde worden weggehaald. En ook die huisvestte hij op dezelfde manier en voorzag hen van leraren en opzichters.
22. Tegen de tijd dat Samati, de God van Zarathoestra, gereed was om door Jaffeth te reizen en de koningen en koninginnen te bezoeken, hadden de Heren van Ah'oan in zoverre de druja's verbannen, dat die machteloos waren om de verordeningen van het woord van de Vader tegen te houden. En toen Zarathoestra door Jaffeth ging, waren de Heren van de hemel met hem, en de God van het Woord was met hem, en de koningen en koninginnen van de aarde waren zonder macht voor hem.
23. En als Zarathoestra naar een stad toeging en, geïnspireerd door God, zei: Val neer, muren! scheurden de engelen van de hemel de muren, en ze vielen om. En als Zarathoestra zei: Kom tevoorschijn, geesten der doden! grepen de Heren de druja's en hielden ze in de hoogte zodat de stervelingen ze konden zien. En als Zarathoestra zei: O Ormazd, geef Uw kinderen te eten! hadden de engelen van tevoren voor vissen en vruchten gezorgd, die zij op de mensen lieten vallen, terwijl tijd en plaats van tevoren waren afgesproken tussen de engelen en de God van het Woord!
24. Zo strekten Ah'oans gebieden zich omlaag naar de stervelingen uit; zo werd het woord van

Zarathoestra tot Jehovih's Woord voor de stervelingen.

25. En nu was Fragapatti, hoofd over alles, in aantocht om de werken van zijn Heer God, Ah'oan, te bezichtigen, en die van Samati. Ah'oan had opdrachten aan zijn Heren en hun assistenten gestuurd om naar Sang'hi terug te keren en daar drie dagen in ontspanning door te brengen. En Ah'oan gebood de kapiteins van de hemelse kolonies om te komen, en zoveel mogelijk van hun leerlingen en onderdanen mee te brengen.

26. En het gebeurde dat, toen Fragapatti's ruimteschip in Sang'hi aankwam, er meer dan twee miljard zielen bijeen waren om getuige te zijn van het schouwspel en de handelingen. Ah'oan had gezorgd voor de middelen en faciliteiten opdat deze dingen luisterrijk zouden worden uitgevoerd.

## HOOFDSTUK XXXVI

1. Nooit was er in deze hemelen zo'n pracht en praal geweest als toen Fragapatti's avalanza Sang'hi binnenkwam; nooit waren er zoveel musici, twee miljoen, verdeeld om zo'n grote uitwerking aan een processie te verlenen.
2. Over deze aangelegenheid zei Ah'oan: Door de pracht en de muziek moesten mijn scharen van verlostte druja's de heerlijkheid van de hogere hemelen beseffen; door de glorie van deze driedaagse ontspanning sloot ik de bekoringen van de lagere wereld af. Mijn mensen waren vol van verrukking; zij waren voor de eerste keer in het hemelse Koninkrijk geboren!
3. Ah'oan zei: Maar de grootste heerlijkheid van al was toen Fragapatti de troon van Sang'hi de eer verleende. Jehovih wierp een zon over de plaats; en de Stem sprak uit het Licht, zodat de hele menigte het Licht zag en de woorden van de Vader hoorde! En toen Fragapatti zich verhief en in het midden van de troon stond, werd het Licht zo prachtig dat miljoenen mensen neervielen vanwege zijn heerlijkheid.
4. De lichten werden getemperd om geschikt te zijn voor de nieuwgeborenen in de hemel 18), en de mensen van etherea mengden zich onder de atmosferiërs, hen vermakend, en inspirerend door hen de grootheid en glorie van de hogere hemelen te verklaren.
5. Na de ontspanning, toen de menigte tot de orde was gekomen, sprak Fragapatti vanaf Jehovih's troon, het eerst tot Es'pacia, de assisterend Godin van Ah'oan, die hem zou opvolgen na de dageraad. Hij zei tegen haar: Es'pacia, Dochter van Jehovih, luister naar mijn woorden: Ik ben één met de Vader, en groet u uit Zijn naam, Zie, van deze tijd af zal het Woord van de Vader bij de stervelingen wonen.
6. Het zal op de aarde verankerd worden, om nooit meer weg te gaan; ofschoon het misschien verminkt en misbruikt zal worden, rust toch Zijn hand erop en zal het niet falen. Zoals een moeder genoeg vindt in de eerste gesproken woorden van haar kind, zo zullen wij allen het genoeg delen dat het Woord van de Vader op de aarde is geplant. Voor deze tijd was het Woord bij de l'hin-stam, maar opgeborgen in het geheim. Het kon niet in stand gehouden worden op de aarde, maar wel door het in het verborgene op te sluiten, bij een volk dat voorbereid was als het zaad tot de verlossing van al de rassen van de mensen. Maar nu is het Woord in openheid uitgereikt aan de stervelingen.
7. Indien de geesten van de lagere hemelen het Woord van de Vader niet weten, kunnen zij hierna omlaag naar de aarde worden gebracht en daar worden onderricht in Zijn geboden. Voorafgaand aan deze tijd bezaten de engelen van deze lagere hemelen geen Woord als ankerplaats; zij stortten voortdurend in de duisternis en trokken de stervelingen met zich mee omlaag. Kijk, nu is het Woord ingeprent, door onze Zonen, Samati en Zarathoestra; het kan niet verloren gaan.
8. U bent verhoogd tot eerste Godin van deze hemelen, en tot Vrouwe van dit deel van de aarde, om het licht van deze dageraad te handhaven voor engelen en stervelingen. Het eerst van al moet u werken om het Woord te behoeden voor de stervelingen; over al de priesters en steden van Zarathoestra moet u de meest wijzen van uw engelscharen aanstellen, om hen te beschermen en het Woord te handhaven.
9. Maar die stervelingen die het Woord ontkennen, en die welke het Woord trachten te vernietigen, moet u geen hulp verlenen, maar ofwel zonder engelen laten of slechts met diegenen die hen tot mislukken brengen. Handhaaf uw scharen in de tempels van de eredienst, waar zij de Grote Geest aanbidden.
10. Door heel Jaffeth moet u de stervelingen inspireren het wiel van het altaar op te hangen in de

landelijke plaatsen, langs de wegkanten. En als er stervelingen voorbij de plaatsen komen, moeten zij het wiel draaien, als gedachtenis aan de Schepper. Daarom moet u bij elk van deze altaren engelwachters opstellen, die boodschappers moeten hebben bij uw troon. En als een sterveling voorbij het wiel gaat en eraan draait, en hij wordt gekweld door ziekte, dan moet u engelen naar hem toesturen om hem te genezen. Maar als hij het wiel niet draait als gedachtenis aan de Vader, en hij toch gekweld wordt door ziekte, dan moet uw wachter geen bericht aan u zenden, noch moet u engelen zenden om hem te genezen. Desondanks zullen het wiel en het altaar ervoor zorgen dat de mensen gaan denken; en als een ongelovige voorbij het wiel is gegaan en het niet draaide, en hij wordt gekweld door ziekte, en hij bekeert zich, gaat terug en draait het wiel, dan moet u hem zo snel mogelijk laten genezen, opdat hij wijd en zijd bekend kan maken wat de Schepper voor hem heeft gedaan.

11. Voorzover u deze opdrachten van het Al Licht ten uitvoer brengt, zult u verenigd blijven met mijn hemelen hierboven, welke verenigd zijn met die daar boven, die weer verenigd zijn met de Schepper. En waarin u tekort kunt hebben aan macht of wijsheid, vraagt u het aan de Vader, en ik zal u antwoorden uit Zijn naam.

12. Vervolgens sprak Fragapatti tot de raad, net zoals hij in Astoreth het woord gevoerd had. Daarna liep hij omlaag naar de voet van de troon, waar de maarschalken gezorgd hadden voor een plaats waar de mensen voor hem langs konden gaan, zoals zij dat in Astoreth gedaan hadden. Toen dus de musici begonnen te zingen en te spelen, marcheerden de mensen voor hem langs, en door met zijn handen te wuiven schiep hij draperie, en bloemen, en kransen, en hij gaf er iets van aan al de mensen, hoewel er twee miljard engelen aan hem voorbijgingen!

## HOOFDSTUK XXXVII

1. Zo vertrok Fragapatti, en hij koerste op Hi-rom aan, het hemelse koninkrijk van E'chad, de Heer God van Arabin'ya en haar hemelen,
2. Ook E'chad had de Stem van Jehovih met zich, en kon niet dwalen. Na zijn aanstelling over dit deel van de aarde en hemel, droeg Jehovih hem op, evenals Hij Ah'oan had gedaan, om een otevan te maken en al de plaatsen te bezoeken, en een verslag op te stellen voordat hij zijn koninkrijk vestigde. En deze dingen deed E'chad, hij nam dertigduizend metgezellen mee, opzichters, inspecteurs, griffiers en tellers, en van zodanige klasse als vereist wordt bij voorafgaande onderzoeken van de aarde en de lagere hemelen. Behalve hen had hij ook zijn scharen van musici bij zich, zijn herauten en boodschappers.
3. Veertig dagen besteedde hij aan dit werk, en toen was het verslag voltooid, waarvan E'chad twee afschriften liet maken, een voor zijn eigen koninkrijk in etherea en een voor de hemel die hij zou gaan stichten. Uit deze verslagen, die eeuwigdurend zijn in de hemel, schatten de tellers dat er een miljard en achthonderduizend geesten rondzweven, hoofdzakelijk op de aarde, terwijl velen van hen tot vergetelheid en ontbinding waren vervallen. En velen van hen waren vergeten wie zij waren, en hadden geen herinnering dat ze ooit een sterfelijk leven hadden geleid. Miljoenen en miljoenen van hen waren hun spraak vergeten, en waren stom. Miljoenen van hen woonden bij de stervelingen als fetals en huisgeesten, afhankelijk van het geestelijke gedeelte van het voedsel dat de stervelingen aten en dronken voor hun eigen bestaan. En weer andere miljoenen van hen streefden het kwade na omwille van het kwaad, en ze inspireerden de stervelingen tot oorlogvoeren, om voor hun genoeg te zien hoe de een de ander vernietigde, en om stervelingen over te halen tot zelfmoord en tot alle soorten slechtheid.
4. In het gewest van Gavies waren vier hellen, waarin zich zestig miljoen zielen in kwellingen bevonden, elkaar folterend in onafgebroken verschrikkingen, speciaal mannen en vrouwen die dingen deden welke niet geoorloofd zijn te vermelden. En deze kwelgeesten namen de es'yans, pas uit het aardse leven, en wierpen ze in hun hellen, bestemd voor deze slechte doeleinden. Want zoals de stervelingen genoeg scheppen in wraaklust, zo kan dit talent groeien totdat het zijn gastmaal vindt in de vruchten van de hel; noch verlangen zulke geesten ernaar om zelfs hun eigen kwellingen te verminderen, noch zouden zij uit zichzelf kunnen ontsnappen als ze het zouden proberen.
5. E'chad zou graag naar binnen zijn gestormd om deze hellen te verlossen, maar Jehovih zei tegen hem: Gaat u eerst Hi-rom vestigen, met geschikte woningen, en keer dan terug om deze hellen te verlossen, en u zult plaatsen voor hen hebben. Dus stichtte E'chad Hi-rom, en benoemde de heilige raad van honderduizend mannen en vrouwen. Sa-ac maakte hij tot hoofdmaarschalk; en hij stelde Geth'ya aan als zijn assisterend God. Jehovih zei tot hem: Zestig Heren moet u aanstellen over uw deel van de aarde; en zij moeten in de hoofdsteden van Arabin'ya wonen, en de heerschappij over de stervelingen hebben. En iedere Heer zal tienduizend ashars hebben om hun opdrachten uit te voeren.
6. Hier volgen dan de Heren, die voor Arabin'ya door de Heer God benoemd werden, te weten: Ten eerste, voor de heerschappij over het geopenbaarde Woord: Tsdasag, Bachar'raab, Nathan, Neshu, Dath, Shephat, Gaon-ay, Cha'ya en Zeker.
7. Ten tweede, de loo'is in het algemeen, maar in het bijzonder de meesters der geslachten: Achuzeh, Chata, Galah, Dayyan, Aphsi, Ishsah, Basar en Goi. Ten derde, om de slechte steden te vernietigen, en om de goede te beschermen, en om nieuwe te bouwen: Atsil, Sherngoth, Matshebah, Achime, Amos, Ahio, Yat-gaab, Zer, Howdawitch, Beodi, Michal, Yay-Baath, Ammah, Fakir, Cephets, Bachre en Hiv-iv.



8. Ten vierde, om bij de rab'bahs (priesters) op de aarde te verblijven en hen bij gevaar te beschermen: Machaveh, Emul, Ashshaph, Alcmosum, Lai-awotch, Trivi-yab, Herivir, Beli-gib, Barat'ay, Shav'ya, Tir en Bowd-wahtal. Ten vijfde, om uitvindingen te inspireren: Kartum-mim, Moses, Beged, Chakasat, Mih-gad, Jagri, Hen-di, Sru, Amothes en Benguda. Ten zesde, om de heerschappij te hebben over de altaren en tempels: Atman, Krit en Anach.

9. Behalve hen benoemde de Heer God zedenmeesters uit Hi-rom en haar kolonies in de hemel; en de over de stervelingen als beschermers aangestelde ashars werd voorgeschreven naar welke kolonie zij hun es'yans moesten brengen, waar de asaphs, de ontvangers, waren geplaatst.

10. Zodra E'chad deze zaken had voltooid, daalde hij met zijn otevan in de vier hellen af, en hij bracht drie miljoen engelen mee om te helpen hen te verlossen. En toen hij aankwam in de plaats, waren de macht en het licht van Jehovih op hem! En hij omsingelde de vier hellen met zijn scharen van engelen.

11. Vuur van Uw Vuur, O Jehovih! riep hij; geef mij hier wanden van vuur, om deze noodlijdende hellen in te sluiten! En in de linie van zijn scharen viel er uit het firmament daarboven een vuurzee, en hij ommuurde de plaatsen met zulke stralende vlammen en verstikkende vlammen dat niet een van de bewoners van de hel kon ontsnappen.

12. En E'chad en zijn scharen vielen op hen aan, rechts en links, en ze bouwden pilaren en wanden van vuur, verblindend voor de druja's, dus die vielen languit neer en verborgen hun gezicht. En zij marcheerden de vier hellen door en door, totdat alle inwoners op hun aangezicht voor hen neergevallen waren, schreeuwend. En zij waren allemaal naakt, mannen en vrouwen; en alleen de laatst aangekomen slachtoffers schaamden zich.

13. E'chad zei: Pak aan nu, en verlos degenen die beschaamd zijn, maak een plaats achter de wanden van vuur; maar ommuur de plaats eveneens, en kleed en voed hen vervolgens. Dus verlost E'chads scharen degenen die zich schaamden. Weer riep E'chad uit: Begin nu in gedeelten en breng de anderen over in gevangenissen, omringd door verstikkend vuur, zodat zij niet ontkomen kunnen. En laat het licht niet ophouden te schijnen op hen die niet gekleed willen worden. Het is beter dat zij voorover liggen dan zichzelf naakt te vertonen. Maar zo snel als zij het aanvaarden willen om kleren te dragen, en op te houden met vloeken, brengt u hen in de levenwekkende lichten.

14. Gedurende zes dagen en zes nachten werkte E'chad om de vier hellen te verlossen, en op de zevende dag waren allen verlost. En van deze druja's verkeerden er drieënehalf miljoen in chaos, geesten die hun verstand verloren hadden door de foltering die andere geesten hen aangedaan hadden. Hen had E'chad in zijn otevan geplaatst en naar Hi-rom gestuurd, om te worden behandeld door de doktoren.

15. Maar E'chad en velen uit zijn scharen bleven bij de groepen van verlost, en ze maakten hen verder gereed voor de verrijzenis. En nu had E'chad hen geïnspecteerd en ook onderzocht hij de es'pe van de aarde om de oorsprong van deze hellen vast te stellen, en wat betreft wie het waren. Hier volgt dan de essentie van de geschiedenis van deze zaak, te weten:

16. In het laagland van Arabin'ya, op de aarde, leefde een lhuan-stam van honderden jaren die tot dertig steden was gekomen, waarvan Os'nu de voornaamste was, de hoofdstad van al de anderen. Os'nu werd geregeerd door Che-muts, een koning met grote wijsheid en macht in zijn jeugd; maar nadat hij al de grote steden van Arabin'ya aan zich onderworpen had, werd hij een tiran en een boosaardig iemand.

17. Omdat hij kennis bezat van de aarde, en de maan, en de sterren, trok hij andere mannen tot zijn paleis aan, en niet weinig vrouwen, van grote geleerdheid, en tezamen namen zij het besluit om van

de l'hins, het heilige volk, de geheimen van hun wonderen en godsdienst los te krijgen. Tot aan die tijd respecteerden alle mensen op de wereld de l'hins, noch onthielden zij hen iets, want het waren de voorvaders en voormoeders van de lhuans.

18. Che-muts, de tiran, zei: Omdat we vanaf onze jeugd geleerd hebben de l'hins te eerbiedigen, zijn we bijgelovig jegens hen geworden. Nu is het duidelijk dat zij nog andere middelen voor het voorspellen bezitten (dan het raadplegen van de sterren). Daarom luidt mijn bevel, dat de verschillende steden van de l'hins in bezit genomen moeten worden, en de mensen ter dood gebracht, waarbij alleen hulp geboden wordt aan degenen die hun geheimen openbaren. Met hun gaven van wonderen en de macht van de profetie kan ik met goed gevolg opmarcheren tegen Parsi'e, Jaffeth, en Ashem, en zal ik koning worden over de hele wereld. En u die mij in deze zaak helpt, in plaats van enkel steden te hebben om over te regeren zoals nu, zult koninkrijken bezitten met vele steden.

19. De geleerde mannen stemden hiermee in, en, kort daarna, vielen de mensen van de koning op de l'hins aan, trokken hun armzalige muren omver, deden hen op de vlucht slaan of maakten hen ronduit af, geen redding biedend tenzij ze hun geheimen wilden prijsgeven, en zich overgaven om te trouwen met de lhuans.

20. Hab'bak, een hoofd-rab'bah van de l'hins, ging naar de koning toe om te protesteren. Hij zei tegen Che-muts: Kijk eens, mijn volk is ouder dan dit land. Onze wijsheid is niet zoals bij andere mensen, maar door het huwelijk. Hoe kunnen we dan openbaren? Wij worden gesluierd geboren. Geen andere mensen worden zo geboren. Hoe kunt u de geheimen van de schoot verwerven? Bovendien hebben onze vaders en moeders voor onze geboorte tot geheimhouding van onze religie gezworen.

21. U verlangt van ons dat wij onderling huwen met uw volk. Ik voorzie uw oogmerken. U hoopt op de gave van de profetie, hetgeen aan slechte mensen gegeven, hen alle macht zou verlenen. Maar weet, O koning, dat hij die de profetie verlangt voor een zodanig doel, het nooit kan verkrijgen. Profetie komt langs een andere weg.

22. Indien mijn volk onderling trouwt met dat van u, is dit eenvoudig het verlies van het mijne. Als u onze wachtwoorden en tekens bezat, zouden zij u niets baten, geboren als u bent. Volgens ons aantal betalen wij u de juiste schatting. Ik bid u dus uw bevel te wijzigen en mijn volk te laten blijven zoals het is, duizenden jaren!

23. Che-muts, de koning, zei: Waarom noemen jullie jezelf l'hins? Hab'bak zei: Omdat wij faithists zijn van Eén Grote Geest. De koning vroeg: Hoe luidt de geheime naam van de Grote Geest? Hab'bak zei: Ik kan deze naam slechts herhalen volgens bepaalde regels; anders zal ik mijn macht van de profetie verliezen. Bovendien, als u de naam wist zou het zonder waarde blijven die uit te spreken. Wie ook Zijn naam niet in vertrouwen uitspreekt, doet het tevergeefs. Wie ook Zijn naam voor aards gewin of aardse glorie uitspreekt, doet dit ook tevergeefs. Van welke waarde zou dan de naam voor u zijn, zelfs als ik mijn eigen eed geweld aandeed en ik het aan u openbaarde?

24. De koning bespote hem en liet hem grijpen en naar de leeuwekuil brengen, waarvan alle koningen en rijke mensen in die tijd er één of meer bezaten als een plaats waar ze hun ongehoorzame dienaren inwierpen. En toen Hab'bak bij de leeuwenkuil was, bood de koning nogmaals aan hem te sparen als hij zelfs maar de naam van de Grote Geest wilde openbaren, in de hoop dat door het uitspreken ervan hij ook de zieken kon genezen, de blinden en doven herstellen, en speciaal de profetie kon verkrijgen. Hab'bak zei: Ofschoon u mij erin kunt werpen en ik verslonden zal worden, laat mij eerst voorspellen over u en uw koninkrijk. Ja, ik zal zelfs voorspellen over mijzelf. Luister dan naar mijn woorden:

25. U hebt getracht mijn mensen te vernietigen die, vergeleken met die van u, slechts zijn als een

kleine vinger tot een hele arm van een man. In Os'nu hebt u honderdduizenden mensen, en in andere steden tienduizenden en tienduizenden; zoveel dat één man hen in zijn hele leven niet zou kunnen tellen. Maar wat betreft mijn mensen, wat betekenen zij? Niet meer dan tienduizend bij elkaar. Luister dan naar mijn woorden: Geen duizend van mijn mensen kunt u vernietigen. Noch zullen mijn mensen een hand opheffen uit zelfverdediging.

26. Maar u zult mij in de leeuwenkuil werpen, en ik zal worden verslonden. En deze kleine hoed, zonder rand, zal uit de leeuwenkuil tevoorschijnkomen, en hij zal een sterke macht zijn voor duizenden jaren. Hij zal rood zijn door mijn bloed, vergoten omdat ik getrouw mijn eed gestand doe aan de Grote Geest, En hij zal worden teruggegeven aan mijn volk, en de KARDINAALSHOED genoemd worden! En op de dag dat hij door de straten van Os'nu gedragen wordt, zult u door uw eigen mensen gedood worden.

27. De koning lachte en zei: Een profetie is er vaak de oorzaak van dat dwazen die ten uitvoer brengen. Daarop gaf hij de beulen het teken, en zij duwden Hab'bak op de valdeur, en wierpen hem in de kuil waar dertig leeuwen in waren. En zij vielen op hem aan en verslonden hem. En zijn hoed werd rood van het bloed; en sommige van de mensen die bijgelovig waren ten opzichte van de l'hins, kregen de hoed in handen en trokken ermee in het rond terwijl ze de voorspelling van Hab'bak herhaalden. En de menigte begon te verlangen naar een voorwendsel zich te rechtvaardigen om de tiran te vernietigen. Zo was er weldra oproer in de stad, en het volk viel op de koning aan en sloeg hem dood, en ook doodden ze de geleerde mannen en vrouwen die zijn raadgevers en ondergeschikten waren.

28. In de bibliotheken van de hemel staat het als volgt opgetekend, namelijk: Vanwege de wreedheid van Che-muts, de koning van Os'nu op de aarde, werden duizenden en tienduizenden mensen ter dood gebracht; en omdat zij in boosheid stierven, en door het onrecht, gingen hun zielen gekweld naar hada, en zij kwamen naar de koning en zetten hem aan tot grotere boosaardigheid ten einde hem te laten doden. En zo geschiedde het dat Che-muts, de opperkoning van Arabin'ya, door zijn eigen volk gedood werd, en de raadslieden van de koning werden met hem gedood.

29. En toen hun geesten waren vrijgekomen van hun lichamen, vielen de druja's op de geest van de koning en de geesten van zijn raadslieden aan, en ze brachten hen weg naar een smerig stinkende plaats in hada, en de druja's kwamen na hem binnen en sloegen hem. Waarop het bekend werd in hada dat er een pas ontstane hel was, en andere geesten brachten andere slachtoffers en wierpen hen er in. En de druja's trokken rond op de aarde, in Arabin'ya, op zoek naar wie ze ook maar haatten, en ze brachten hun geesten in de hel, sloegen hen en takelden hen op allerlei manieren toe, totdat deze vier hellen tot woonplaats werden van zestig miljoen zielen.

## HOOFDSTUK XXXVIII

1. Toen E'chad de geschiedenis van deze vier hellen ontdekt had, ging hij op zoek en vond de geest van de koning, en ook van de raadsleden, maar helaas, zij wisten niets en waren in chaos, of eerder nog als in een akelige nachtmerrie waaruit geen ontwaken volgt.
2. Maar E'chad stelde doktoren en verzorgers voor hen aan, en het duurde drie jaar eer zij begonnen te ontwaken; maar nog ten tijde van Fragapatti's bezoek waren zij niet voldoende hersteld om te weten wie zij waren, of als zij het een ogenblik wisten, zouden zij het de volgende keer vergeten. Toch was het niet vele dagen na de verlossing van de hellen dat E'chad de bewoners naar Hi-rom en de kolonies daarvan liet overbrengen.
3. E'chad, die door de herauten was ingelicht dat Fragapatti in aantocht was, stuurde bericht aan zijn Heren en aan zijn generaals en kapiteins, en opzichters van de scholen, werkplaatsen en ziekenhuizen om naar Hi-rom te komen en deel te nemen aan drie dagen van ontspanning, en zoveel atmosferiërs mee te brengen als zij konden.
4. Zo kwamen Fragapatti, en de scharen van E'chad, en er was grote blijdschap voor de duur van drie dagen; tijdens die periode bezocht Fragapatti al de plaatsen en werken van E'chad, en hij liet er verslagen van opmaken om mee te nemen naar etherea aan het einde van de dageraad. Nu, aan het eind van de driedaagse ontspanning, riep de trompet in het oosten de raad tot de arbeid en de scharen tot de orde. Fragapatti ging in het midden van de troon zitten, E'chad naast hem, en vervolgens Hoab en Yaton'te, en dan Thulae en Es'pacia en Geth'yo, en de anderen van lagere rang.
5. Onmiddellijk trok zich een licht samen boven de troon, maar dit keer diep scharlakenrood, met een witte begrenzing. Fragapatti zei: Uw Stem, O Jehovih, zij op deze mensen! Waarop de es'enaurs een hymne zongen, en daarna sprak de Stem van Jehovih uit het licht, en Hij zei:
6. Wie ook Mijn kinderen verheft, verhef Ik met Mijn eigen hand. Wie ook Mijn woorden uitspreekt in wijsheid en waarheid, tot diegene spreek Ik vanaf Mijn rechterstoel, omdat u omlaag gekomen bent uit uw verheven koninkrijken in de hogere hemelen om de druja's van deze hemelen op te heffen, zo kom Ik uit Mijn Allerhoogste Heilige Plaats om u op te heffen. Zoals u het grondvesten van Mijn woord onder de stervelingen hebt voorbereid, zo bereid Ik hier in Hi-rom een hemelse plaats van verrukking voor.
7. Was Ik niet met de l'hins sinds de schepping van de mens op de aarde? En waarin zij Mij getrouw zijn geweest, ben Ik met grote zekerheid gekomen. Maar kijk, de aarde stond op tegen Mijn uitverkorenen en trachtte hen te vernietigen, maar het faalde volkomen. En toen zij Mijn getrouwe dienaar in de leeuwenkuil wierpen, wilde hij toch zijn eed geen geweld aandoen, zelfs hoewel hij de dood onderging. En Ik strekte Mijn hand uit en nam zijn hoed, rood van het bloed uit de leeuwenkuil; en Ik gaf kracht aan de hoed. En in het verafgelegen land van Jaffeth zal Ik de titel KONING van de ZON brengen, en die verlenen aan Ya'seang, en Arabin'ya noch Parsi'e zullen in heiligheid blijven bestaan.
8. Zie, Ik geef u een nieuw teken, bij de triangel, en dit zal het teken zijn van Hi-rom (scharlaken- of kardinaalshoed) vanaf deze tijd, en het betekent VERTROUWEN TOT ZELFS IN DE DOOD. 19).
9. De Stem eindigde, en Fragapatti wendde zich naar het rode licht, strekte zijn hand uit, nam ervan en zei: Van uw scharlakenrood, O Jehovih! Schenk Uw dienaar een Hi-rom, als een embleem van deze hemel! En hij vormde het tot een hoed zonder rand, en legde hem op de troon. Kort daarop wenste een vlugge boodschapper die van buiten kwam, toegang tot Fragapatti en hem werd toegestaan te komen. Hij zei:

10. Gegroet, O Fragapatti, Zoon van Jehovih! En met de liefde van E'och, de God van Tshi in Ude, graad zes, word ik tot u gezonden in Jehovih's naam. Zie, een zekere Hab'bak wacht buiten, hij was de drager van Hi-rom!

11. Fragapatti zei: Laat hem toe, en verzoek hem de troon van God te naderen. De vlugge boodschapper verwijderde zich, en weldra keerde hij terug en bracht Hab'bak binnen, getrouw tot in de dood. En hij kwam omhoog naar de troon, en Fragapatti nam de scharlaken hoed en zei: Tweede slechts tot Jehovih's kroon, met Hi'rom, bedek ik uw hoofd uit naam van de Schepper! En hij plaatste hem op Hab'baks hoofd, en het licht ervan was zo sterk dat nauwelijks iemand anders dan de etheriërs ernaar konden kijken.

12. Toen zei Hab'bak: Met dit, Uw Macht, O Jehovih, zal ik nu de ziel van de koning voor het eeuwige licht gaan verlossen, hij die mij doodde. En ook zal ik de raad herstellen. Want zij zullen zich de scharlaken hoed herinneren, en het zal als een ankerplaats zijn waaraan hun krankzinnige geesten zich vastklampen! Zo groette Hab'bak met het teken van de triangel en vertrok.

13. En nu was de tijd van het vertrek aangebroken voor Fragapatti en zijn scharen. Dus instrueerde hij Geth'yo en verzocht hem mee op reis te gaan. Vervolgens instrueerde Fragapatti de raad, hetgeen gebeurde op de manier van zijn instructie aan de voorgaande raden. En toen daalde hij af naar de voet van de troon en de maarschalken lieten de mensen voor hem langs marcheren. En Fragapatti schiep bloemen en draperie en versierselen, en hij gaf er iets van aan iedereen die voorbijkwam, ofschoon er meer dan een miljard zielen waren!

14. En toen zij allemaal voorbijgegaan waren, en de hen toegewezen plaatsen hadden ingenomen, ging Fragapatti oudergewoonte aan de voet van de troon zitten, en E'chad daalde naar hem af, nam zijn hand en zei tot hem: Sta op, O hoofdman, Zoon van de Allerhoogste, en ga uw gang! Fragapatti stond op en vertrok, gevolgd door de dienstdoende Goden en Godinnen, en zij allen gingen aan boord van de avalanza en vertrokken, op weg naar het koninkrijk van Gir-ak-shi, de Heer God van Heleste en haar hemel.

## HOOFDSTUK XXXIX

1. Toen Gir-ak-shi aankwam in zijn deel van de aarde en hemel, kwam de Stem van Jehovih tot hem en Hij zei: Mijn Heer en God, luister naar de Stem van uw Vader. In uw district heb Ik geen l'hins op de aarde, en de plaats is als een veld zonder zaad. De lhuans zijn ook ontaard, door te huwen met de Druks. En u bent naar deze, Mijn boerderij, gekomen nu het onkruid en de distels hoog op zijn gegroeid.

2. Bekijk uw district, en u zult er geen loo'is vinden, noch ashars van enig nut tot gerechtigheid. Denk dus na wat er gedaan moet worden, opdat zowel stervelingen als geesten bekendgemaakt kunnen worden met Mij en Mijn koninkrijken.

3. Gir-ak-shi ontdekte dat de stervelingen barbaren waren, velen van hen naakt of hoogstens gekleed in dierenhuiden om hen in de winter warm te houden. Sommige van hen groeven holen in de grond en sommigen woonden in huizen die gemaakt waren van schors en bladeren en grassen. En hun voedsel bestond voornamelijk uit vis en vlees. Hun steden waren talrijk, maar klein en in iedere stad sprak men een andere taal.

4. Hun strijdwapens bestonden uit knotsen, en speren, en pijl en boog, maar zij kenden noch ijzer noch koper en gebruikten steen om mee te snijden.

5. Gir-ak-shi zei: Wat voor stimulans moet ik zulke mensen geven, om hen te verheffen?

6. Vervolgens onderzocht Gir-ak-shi zijn hemelen, maar helaas, er waren geen koninkrijken, geen organisaties, geen gemeenschappen. Zoals de stervelingen leefden en stierven, zo bleven hun geesten overal op dezelfde plaatsen. Ze verschaften zich op dezelfde manier hun leeftocht, maar dan geestelijk; en vaak deden ze mee met sterfelijke oorlogen en jachtpartijen waarbij ze zagen en hoorden door de ogen en oren van hun sterfelijke verwanten.

7. Gir-ak-shi zei: Welke stimulans kan ik zulke engelen geven, om hen te verheffen?

8. Als ik de stervelingen vertel dat ze de grond moeten bewerken en kleding moeten maken van vlas en wol, zullen mijn woorden uitgelegd worden als dwaas, of als veronderstelde ongemakken. Als ik de engelen vertel dat er hogere hemelen zijn, veel mooier, zullen mijn woorden niet geloofd worden. Als ik hen vertel dat alle groei afhangt van oefening en werk, zullen zij ervoor bedanken om te groeien. Heb ik geen rijke mannen en vrouwen in andere landen gezien die ik vertelde dat, om hoger te komen, zij moesten leren om te werken? Maar zij luisterden niet naar me.

9. Jehovih zei tegen Gir-ak-shi: U hebt meer dan een miljard druja's in uw gebied. De bergen en dalen en wouden zijn vol van hen, in het rond zwerfend. Zoals u vogels zou vangen met kostelijk lokaas, zo moet u zoveel van deze druja's als u kunt bijeenbrengen. Maar wat betreft de stervelingen, moet u hongersnoden oproepen in bepaalde plaatsen, en hen er zo toe brengen de Onzichtbare Oorzaak van de dingen waar te nemen.

10. Gir-ak-shi riep zijn scharen bijeen, miljoenen en miljoenen. Hij zei tegen hen: Formeer u in cirkels van honderdduizenden, en begeef u naar de plaatsen die ik zal aanwijzen en roep de hogere hemelen aan in Jehovih's naam. Breng een hongersnood teweeg; en een ziekte onder de dieren van het woud. In het water werpt u vergif, zodat de vissen zullen sterven. Maak dat de stervelingen stilstaan en zich beraden.

11. Laat dan de ashars gaan, en de meest profetische stervelingen opzoeken, en laat hen profeteren over de hongersnoden en de ziekte. Maak hun profeten tot onderwerp van verering; dan kan ik de

bewoners van de aarde regeren door de profeten.

12. Met betrekking tot de engelen zei Gir-ak-shi: Vijf hemelse plaatsen wil ik voor de druja's bouwen. Eén zal er Monk worden genoemd, één Acha, één Troy, één Be-yome en één Hellen. Vijf Heren zullen mijn Heren zijn om over mijn hemelse gewesten te regeren: Ki-liope, Heer van Monk; l'tius, Heer van Acha; Foebe, Vrouwe van Troy; Liriyi, Vrouwe van Be-yome, en Co'ye, Heer van Hellen. Dit zullen de hemelse plaatsen in de bergen zijn, zuiver en verrukkelijk.

13. En u moet plaatsen voor feestvieren en sport voor hen maken voor een heel jaar; niets wat gedaan kan worden om ze voor de druja's aantrekkelijk te maken, moet ongedaan blijven.

14. In vijf afdelingen van elk een half miljoen moeten mijn scharen geselecteerd en verdeeld worden, en hun zending zal eruit bestaan dat zij door heel Heleste trekken om de druja's naar mijn vijf hemelse plaatsen te brengen.

15. Wat mijzelf betreft, ik zal een plateau bouwen in deze bergen, de Aguaadica, met een raad van een half miljoen. Laat mijn Heren terzijde gaan staan, en ik zal aan ieder van hen hun begeleiders toebedelen; door de sterrenlichten die op hen vallen zullen zij bekend worden en naar voren komen.

16. De Heren gingen opzij staan, op verschillende plaatsen. Gir-ak-shi wierp vervolgens de sterren totdat de drie miljoen gekozen waren. Daarna ging Gir-ak-shi verder overeenkomstig de Stem van Jehovih; en hij begeleidde zijn scharen naar de plaatsen die de Vader gebod.

17. Nadat zij allen op hun plaats waren, koos Gir-ak-shi zijn eigen raad en bouwde een plateau en een troon voor Jehovih op Mount (de Berg) Aguaadica; en toen hij nadacht over de wijsheid waarmee Jehovih hem geleid had om zo een grondslag te leggen voor zo'n groot werk, hield hij een alleenspraak en zei: O Jehovih, zullen deze druja's ooit de aard van Uw legermachten begrijpen? Zullen deze stervelingen ooit de handelingen van Uw Heren en Goden begrijpen?

18. Gedurende een jaar werden de druja's overdadig vermaakt, gevoed en gekleed door de scharen, die hen weg van de aarde haalden; hen wonnen voor de koninkrijken die voor hen waren gereedgemaakt. En vervolgens gaf Gir-ak-shi opdracht dat er scholen, werkplaatsen en ziekenhuizen in de hemel moesten worden opgericht; en hij benoemde ashars en asaphs, en begon aan de verrijzenis door middel van zijn Heren. En tegen het vierde jaar had hij bijna al de druja's in zijn hemel ondergebracht en hen genoeg ontspanning gegeven om ze ervan te weerhouden naar de aarde terug te keren.

19. Want lange tijd voorafgaand aan Frapatti's komst had hij dit bekendgemaakt en uitnodigingen om aanwezig te zijn aan hen verstrekt. Dit gaf hij via boodschappers aan Frapatti door. Aangezien Frapatti de graad van de plaats kende, besloot hij te komen in opzichtige kleuren en met geschikte muziek, zeer luid en voor het manifesteren van macht.

20. In overeenstemming hiermee liet Gir-ak-shi zijn mensen in de meest opvallende kleuren uitdossen; want op die manier oordelen de onontwikkelden over de glorie en de mogelijkheden van de hoge hemel.

21. Zo geschiedde het dat Frapatti's ruimteschip, de avalanza, van boven neerdaalde als een zee van vuur, maar op vele manieren versierd met banieren, vlaggen, schermen en het soort van versieringen dat de idee van grootsheid zou kunnen uitdrukken aan de geest van de es'yans. Daarentegen had Gir-ak-shi zijn plaats en koninkrijk en troon, Aguaadica, versierd met de meest buitensporige praal. En hij en zijn Heren, zijn kapiteins en generaals, en zijn heilige raad waren majestueus uitgedost.

22. Behalve deze dingen had Gir-ak-shi gezorgd voor een feest dat na de ceremoniën zou volgen; en na het feest zouden er diverse vermakelijkheden komen. Maar wat deze aangelegenheden betreft, wie kent de gedachten van Jehovih! Hoe heeft Hij niet gezorgd voor vindingrijkheden om de duistere ziel tot begrip te brengen!

23. Gir-ak-shi zei: Sterfelijke leraren te onderrichten hoe zij de barbaar moeten onderrichten, O Jehovih! Koud-Ontzag te leren om Warme-Vrolijkheid bij te brengen, O Jehovih! Moeten zij een gevangenis bouwen en de veroordeelde uitdossen in mooie kleren, en hem verzoeken zijn gemak ervan te nemen en toe te kijken hoe de deugdzame voor hem werkt, O Jehovih! Zullen zij ooit Uw macht tot verijzenis leren kennen, O Jehovih!



## HOOFDSTUK XL

1. Fragapatti en zijn scharen verbleven dertig dagen bij Gir-ak-shi, en groot was de vreugde van de mensen; en toen vertrok Fragapatti en ging naar de koninkrijken van Uropa, de eerste Godin van een barbaars gewest op de aarde. De Stem van Jehovih was bij haar geweest sinds het begin, maar er waren slechts weinig corporiërs (aardbewoners) in haar gebied, en maar zeshonderd miljoen engelen, hoofdzakelijk druja's.

2. Niettemin zei Jehovih tegen Uropa: U moet hier een koninkrijk stichten in Mijn naam, en het zal machtig worden in de hemel en op de aarde. Uropa zei: Wat is de beste manier om te beginnen, O Jehovih? Jehovih antwoordde en zei: Wat de druja'sbetreft, dat weet u. Maar wat betreft de corporiërs, zij hebben koper noch ijzer, maar zij gebruiken steen. Stuur daarom vijfhonderd uit uw scharen van ashars, die goed bedreven zijn in de kunst van het inspireren van stervelingen, naar Arabin'ya; en u moet maken dat er vijftig mannen naar uw landen emigreren. En de vijftig mannen moeten bekwaam zijn in de mijnbouw en het bewerken van koper en ijzer.

3. En uw ashars moeten hen inspireren om naar de bergen te gaan en het erts te zoeken, en dit vervolgens te bewerken en er gereedschappen van te maken en werktuigen voor de jacht en de visserij.

4. Dus stuurde Uropa engelen naar Arabin'ya en zij inspireerden vijftig mannen om naar Uropa te gaan, en koper en ijzer te zoeken en het te bewerken. En in de tijd van vier jaar waren er uit Arabin'ya niet minder dan twintigduizend mensen gekomen. En de ashars inspireerden hen om met de Druks en de halfbloed l'huans te trouwen. En op deze manier werden er in Uropa's gewest nieuwe mensen met een hoger licht geboren.

5. In Zeigl bouwde Uropa haar hemelse koninkrijk en ze grondvestte de stad Oitch. Haar heilige raad werd gevormd door vijfhonderdduizend engelen, en vijftigduizend kapiteins; en twee miljoen ashars, deels etheriërs en deels atmosferiërs

6. Haar hemelse koninkrijk was naar de aard en de manier als dat van Gir-ak-shi, en haar bestuur evenzo. En binnen vier jaar had zij nagenoeg al de druja's gered in deze gebieden van atmosfeera. Toen Fragapatti dus kwam om haar te ontmoeten, zorgde zij op dezelfde manier voor vermakelijkheden als Girak-shi had gedaan en al haar scharen waren aanwezig.

7. Hierna bezocht Fragapatti Kow'anea en zijn hemelse koninkrijken, en ook zijn aardse gebieden. Vervolgens bezocht Fragapatti M'wing'mi en zijn hemelse koninkrijken en aardse gebieden. Daarna bezocht hij Ots'ha'ta en zijn plaatsen, en toen Soo'fwa.

8. Bij al deze Heren en Goden bracht Fragapatti vele dagen door en hij onderzocht en tekende al het verrichte werk op, en hij sprak hen allen toe zodat zijn stem door bijna alle mensen in de lagere hemelen werd gehoord. En zo groot was het werk dat Fragapatti had volbracht met ieder van deze Heren of Goden, dat er wel een heel mensenleven voor nodig zou zijn om de geschiedenis ervan te lezen, als die geschreven zou zijn. Evenmin is het mogelijk om in aardse woorden de pracht en heerlijkheid te beschrijven van ook maar een enkele van deze ontspanningen tijdens zijn reizen.

## HOOFDSTUK XLI

1. Het einde van de dageraad was nabij, Fragapatti keerde terug naar Mouru, het hemelse koninkrijk van Haraiti in atmosfeer, rijk voorzien van kennis over de aarde en haar hemelen. De hoofdstad was verlicht, en het decorum van de hogere hemelen heerste er.

2. Reeds waren daar meer dan vier miljard engelen bijeen, gereed voor de derde verrijzenis. Fragapatti zond bericht naar zijn Heer Goden, en naar zijn Heren en Goden, en naar Samati, de God tot aan het einde van de dageraad. En hij maakte hen allen bekend met de dag en het uur waarop hij de verrijzenis zou volbrengen.

3. En toen riep Fragapatti zijn vlugge boodschappers; hun arbeid berust bij de tronen van Jehovih in etherea. Hij zei: Luister, de dageraad van dan is dichtbij het einde. De bruiden en bruidegoms van Jehovih zullen uit tien miljard zielen bestaan. Twee gedeelten wil ik maken, met de graden vijfenvijftig en zeventig, voor de wouden en vlakten van Goomatchala. Dit moet u mededelen aan Hoseis, de Godin van Alawatcha, op weg uit Affolkistan, groetend in Jehovih's naam, en die van Zijn Zoon Fragapatti, het hoofd.

4. De vlugge boodschappers groetten, en vertrokken toen. Vervolgens riep hij de boodschappers voor de koninkrijken beneden, en van deze boodschappers waren er twintigduizend, verdeeld in twaalf groepen, en zij waren van tevoren toebedeeld aan bepaalde districten van hemel en aarde.

5. Tegen hen zei Fragapatti: Groeten, in de naam van Jehovih, aan de Heer God van elk district, en aan de Heren en Goden, en via hen aan de beambten onder hen! Benoem en zalf de opvolgers in Jehovih's naam; en wanneer uw koninkrijk op orde is, verschijnt u voor de troon van Mouru, want de verrijzenis van mijn scharen is op handen. Zorg voor schepen en die vaartuigen die geschikt zijn en breng uit uw koninkrijken en heiligste plaatsen zoveel atmosferiërs als bezoekers mee als er willen komen, opdat zij getuige mogen zijn van de ceremoniën en de opstijging van Jehovih's Zoons en Dochters.

6. En deze geboden werden naar al de districten van de stoffelijke aarde en haar hemelen overgebracht. Toen zei Fragapatti tegen Athrava: U zult de bruiden en bruidegoms ontvangen. Wat mijzelf betreft, ik zal omlaag gaan naar de aarde om God en Zarathoestra te ontvangen, en zij zullen in mijn eigen schip naar deze plaats gebracht worden, en vandaar naar etherea.

7. In alle plaatsen op de aarde en in de hemel werden de geestelijke bewoners tot het uiterste bewogen. In Haraiti waren er al meer dan vierduizend kolonies, en elk daarvan had duizenden en duizenden die in aanmerking kwamen voor de derde verrijzenis, en die zouden vertrekken met de komende opstijging. Onder hen waren personen uit elk beroep en zij waren volmaakt in hun klasse, behorend bij groepen en reeksen van groepen. En nu reorganiseerden de kapiteins en generaals hen in falanxen (gesloten slagordes); en de Goden organiseerden de falanxen weer in koninkrijken.

8. Zeredho zond haar bijdrage naar Haraiti, vierhonderd miljoen zielen. De Heer Goden vormden hun groepen in hun eigen verschillende districten, om verder te worden georganiseerd na aankomst in Mouru, de plaats vanwaar de definitieve opstijging zou plaatshebben. Sommige van hen hadden een miljard van hun eigen verrijzenis, met inbegrip van hen die zij tevoren naar Haraiti gestuurd hadden.

9. Fragapatti stuurde speciale boodschappers naar God, Samati, om te weten te komen welke dag was vastgesteld voor Zarathoestra's sterven; en voorts wees hij Zarathoestra drie dagen in hada toe, om tot de stervelingen te prediken door de inspiratie van God, en de vierde dag daarna bepaalde hij als de tijd van zijn opstijging van de aarde.

10. En toen nu al deze zaken geregeld waren, gelastte Fragapatti tot de samenkomst van de gewijde kring van de heilige raad, de Zoons en Dochters van de Allerhoogste. De lichten werden versterkt, en slechts de Goden en Godinnen konden in het zicht ervan blijven, of dichtbij de troon van Jehovih. Fragapatti gebood Hoab om in het midden van de troon te gaan staan, met het gelaat naar de rechterstoel.

11. Fragapatti zei: Luister naar de woorden van uw Schepper, O Hoab. Ik riep u op uit de aarde, en met Mijn eigen Geest bezielde Ik u tot leven. Sinds uw jeugd heb Ik u dag aan dag gevolgd. Ik heb tot u geroepen vanaf Mijn heilige heuvel; met de tederheid van een vrouw kwam Ik u na. Wanneer u trachtte van Mij weg te lopen, volgde Ik u na. Ja, Ik riep Mijn Zoon, hoog verheven in Mijn eeuwige koninkrijken en Ik zei tegen hem: O Mijn Zoon, loop vlug, want Hoab, Mijn dierbare, vlucht van Mij weg. Ga en breng hem terug; want hij is Mijn uitverkorene.

12. Hij zal Mijn God van de rode ster zijn; haar hemelen zullen zich voor hem neerbuigen. Ik zal hem verheffen en hem zalven met Mijn heilig vuur; zijn aangezicht zal stralen als een zon in Mijn firmament.

13. En Fragapatti, Mijn Zoon, achterhaalde u op uw vlucht; met grote listigheid veroverde hij u voor Mijn werk. En u hebt uw stem verheven en Mij verheerlijkt; uw armen waren ontbloot voor het oogsten; uw vrucht is een lied van glorie.

14. Heb Ik u geen ervaring gegeven in alle dingen? Zelfs aan de afgrond van de hel liet Ik u lopen zonder te vallen. Ik liet u omsluiten door de duisternis van de eeuwige dood; in het uur van uw wanhoop kwam Ik tot u en richtte u op.

15. Heb Ik geen groot nut in u, Mijn Zoon? Mijn talloze miljoenen schreeuwen het uit in alle plaatsen; zij aanschouwen Mij niet; zij weten niets van Mij en Mijn hemelse plaatsen. Als een onstuimige zee die geen rust kent, roepen de stemmen van stervelingen en engelen steeds weer uit: Er is geen licht!

16. Waarom was Ik dan niet wijs in u, O Hoab? Ik maakte u met sterke ledematen, en met armen die ver reiken; uw oordeel vormde Ik voor de grote menigten.

17. Ik zeg tot de vogel, de jonge vogel met veren: Vlieg! En hij gaat weg. Ik zeg tot de mens: Ga voort in Mijn naam! Maar hij kijkt rond. Weer zeg Ik tot hem: Ga voort! Maar hij keert zich naar zijn buurman om diens mening. Weer spreek Ik en zeg: Kom tot Mij! Maar hij blijft verbaasd staan. Nogmaals zeg Ik; Kom! Maar hij zegt: Zo meteen. Nogmaals zeg Ik: Kom! Hij antwoordt: Ik heb het volmaakte licht niet! Nogmaals roep Ik, en hij zegt: Helaas, er is niets!

18. En hij gaat onder in de duisternis; hij vervloekt Mij en beschuldigt Mij van fouten! Hij predikt Mijn bekrompenheid, maar in zijn woorden snijdt hij zichzelf af van Mij. In de smerig stinkende plaats van zijn duisternis kunnen Mijn heilige engelen niet komen; hij begraaft zichzelf in een halsstarrigheid die blind en doof is.

19. Maar Ik blaas Mijn adem op de aarde en de sterren; Ik drijf hen voort op nieuwe wegen in het hemelse firmament. In de woonplaatsen van Mijn hoge Goden drijf Ik hen als kaf voor de wind. En als het licht van Mijn hemelen de duisternis heeft opgeklaard, stuur Ik Mijn Goden met grote macht.

20. Voor dit doel heb Ik u verheven, O Hoab. Mijn schild is op u; u zult de triangel van de rode ster dragen; tweehonderd jaar zult u de heerschappij voeren over de aarde en haar hemelen. Spreek uit Mijn naam, O Hoab!

21. Toen sprak Hoab en hij zei: Uw Stem is op mij, O Vader! Mijn ledematen zijn zwak; mijn handen beven als van een oude man die verlamd is. Zie, ik heb vergeefs gezocht naar iets volmaakts in mij; ik

ben als een trompet die beurs en gespleten is; er is geen harmonie of kracht in mij.

22. In het begin gaf u mij een vrouw en zoons en dochters om over te heersen en te verheffen voor Uw heerlijkheid, maar ik faalde volkomen. Mijn vrouw zag niet met mijn ogen, noch hoorde zij met mijn oren, noch oordeelde zij met mijn oordeel; wij waren als twee instrumenten, gebroken en ontstemd. Wat mijn zoons betreft, zij verdwaalden als schapen zonder herder; mijn raad was zo zwak voor hen als de schaduw is tot de boom. En mijn dochters liepen weg van mijn liefde en kozen jonge mannen, voor mijn ogen.

23. Toen riep ik naar U en zei: O Jehovih, waarom gaf U mij een koninkrijk? Zie, het is verstrooid en verdwenen! Toen ging ik met verdriet het graf in. Maar Uw hand richtte mijn ziel op in de hemel; en U gaf mij een ander koninkrijk. Maar mijn volk wilde niet zien met mijn ogen, noch horen met mijn oren. Toen trachtte ik te weten te komen of mijn ogen niet verkeerd waren, en mijn oren verkeerd, en mijn oordeel verkeerd.

24. En ik keerde mij om, als iemand die in een bos is verdwaald, en zijn ogen sluit voor wat betreft de richting van de zon, gaande op het geluid van een menigte van tongen. En Mijn koninkrijk trok een grens rond zichzelf en sloot al het licht buiten. Maar Uw Zoon kwam en verlostte mij en mijn volk.

25. Zie, ik was zwak als een kind; in mijn zwakte kwam Uw licht op mij. Nooit weer zal ik verlangen dat anderen met mijn ogen zien, of met mijn oren horen, of oordelen met mijn verstand. U hebt mij genezen van mijn gebrek, O Jehovih: Slechts met één Oog kunnen de dingen doorzien worden; met één Oor kunnen de dingen gehoord worden; met één Oordeel kunnen de dingen beoordeeld worden.

26. U hebt gezegd: Ga uit in Mijn naam! Ik zal gaan, O Vader! U hebt gezegd: U zult de heerschappij hebben over de aarde en haar hemelen! Ook dit wil ik volbrengen, met Uw Licht en Macht, O Jehovih!

27. Toen sprak Jehovih door Fragapatti en Hij zei: Aanvaard de aarde, O Hoab, Mijn Zoon, Mijn God! Zij is van u om te behoeden en over te heersen! Aanvaard atmosfeera, O Hoab, Mijn Zoon, Mijn God! Het is van u om te behoeden en over te heersen!

28. Hoab zei: Ik wil Uw Zoon zijn, O Jehovih! Ik wil Uw God zijn, O Jehovih! Van U aanvaard ik de aarde om te behoeden en over te heersen! Van U aanvaard ik de aardse hemelen, om ze te behoeden en over te heersen! Weer sprak Jehovih door Fragapatti en zei:

29. Wat u voortaan doet, doet u uit Mijn naam, want het is uit Mij en Mij in u!

30. Hoab zei: Wat ik in het vervolg doe, doe ik uit Uw naam, O Jehovih! Want ik weet dat U het in mij is die alle glorievolle dingen doet!

31. Jehovih sprak door Fragapatti en Hij zei: Met Mijn eigen handen weef Ik een kroon voor u, Mijn Zoon, Mijn God van de rode ster! Ik plaats hem op uw hoofd voor de heerlijkheid van Mijn koninkrijken, die eindeloos in getal zijn en vol heiligheid! Draag Mijn kroon, want hij bestaat uit Wijsheid en Macht!

32. Vervolgens werden Fragapatti's handen door de Grote Geest in het rond bewogen en werd er een kroon gevlochten en op Hoabs hoofd geplaatst, en hij was stralend en wit, bezaaid met talloze miljoenen edelstenen. Hoab zei: Kroon uit Uw hand, O Vader! Ik aanvaard hem en draag hem, zinnebeeld van Uw koninkrijken, oneindig in getal en vol heiligheid. Ik weet dat U altijd met mij zult zijn in Wijsheid en Macht! Ik zal U voor eeuwig verheerlijken! Mijn koninkrijken zullen U voor eeuwig verheerlijken!

33. Nu geleidde de hoofdmaarschalk Hoab naar de troon van Jehovih, waar tevoren afstand van was gedaan, en Hoab ging in het midden van de troon zitten. Intussen zongen de es'enaurs een gloriehymne. Toen zei Hoab: Fragapatti, Zoon van Jehovih, Oriaanse hoofdman, kom en geef de eer aan mijn troon in de naam van de Vader. Vervolgens ging Fragapatti naar de troon en zette zich erop neer. Daarna riep Hoab Athrava, toen Hapacha, en toen de andere Goden en Godinnen.

34. En nu, terwijl de raad bijeen was, zei Fragapatti: Zie, de tijd van Zarathoestra's dood is gekomen. Blijven jullie hier, en ik zal vlug omlaag naar de aarde gaan om God en hem te ontvangen, en de scharen van God en zijn Heren.

35. Dus vertrok Fragapatti en hij voer snel omlaag naar Parsi'e op de aarde, en kwam bij de ontmoetingsplaats van de corporiërs die belast waren met de zorg voor het heilige woord. En het was op de ochtend van de vierde dag na Zarathoestra's overlijden. Gedurende drie dagen en nachten had zijn geest tot de faithists gepredikt en de koninkrijken van Jehovih verklaard.

36. Zo kwam Fragapatti bij God aan, en hij zei: Luister, mijn Zoon, uw arbeid is gereed. Ik heb een groot behagen in u. Kijk, mijn schip ligt bij de rivier; mijn lichten zijn versterkt voor de eeuwige tronen! God (Samati) zei: Het is voleindigd! Hetgeen u mij oplegde, heb ik gedaan! Kijk, hier staat Zarathoestra, mijn Zoon.

37. Zarathoestra nam vervolgens afscheid van zijn stoffelijke vrienden, want zijn ziel was snel verlicht aan het worden. Ja, hij had opgekeken en het schip van het Al Licht gezien, en hij kende nu de Stem van de Vader.

38. Nu ging Fragapatti naar Zarathoestra toe en nam hem in zijn armen, en hij zei: Kom, mijn beminde. Uw woning is daarginds! Toen gingen zij aan boord van het schip van vuur en stegen op naar Mouru.

## HOOFDSTUK XLII

1. En nu begonnen de Heer Goden, en Heren en Goden in Mouru aan te komen. De maarschalken en hun beambten en werklieden hadden de landingsplaatsen voor de menigte van schepen uitgebreid; en waren ontvangers aangesteld en toegewezen aan hun diverse plaatsen. Herauten en boodschappers waren voorzien van aankondigingsplaatsen; en er waren lijnen voor interne communicatie gelegd, zodat de woorden van herauten en boodschappers door al de wachtende miljoenen gehoord konden worden.

2. Laat het bekend zijn, O engelen en stervelingen, dat de glorie van Jehovih's werken zodanig is dat, waar u ook staat, Zijn koninkrijken altijd daarboven schijnen te zijn. Zoals u van de aarde omhoog kijkt en de sterren ziet, zo kijken zij die op de sterren wonen omhoog om de aarde te zien. Als u dus boodschappers van de sterren zou ontvangen, zou het u toeschijnen dat ze omlaag kwamen; maar voor hen alsof ze omhoog stegen, zelfs tot vlakbij de landingsplaats, waar het dan ook voor hen een omlaag gaan zou zijn. Dit omdat de voeten van een sterveling of de voeten van een engel zich op de grond van zijn standplaats bevinden, en omdat het hoofd in tegenovergestelde richting van de voeten staat.

3. Als eerste kwam Ardi'atta, de Godin over de geesten die door Fragapatti en Hoab waren verlost uit de hellen van Aoasu en ondergebracht in Zeredho en Haraiti. En bij haar was haar opvolger Gaipon, de leider van de scharen. Ardi'atta bracht een miljard en driehonderd miljoen zielen aan boord van haar schip mee, voornamelijk bezoekers die uit de hel bevrijd waren. Behalve hen waren er twintig miljoen verheven tot het licht, (de graad van de derde verrijzenis - uitg.), gekleed als bruiden en bruidegoms van Jehovih. Deze laatsten vormden de oogst van Ardi'atta, en waren onder haar hoede. De ontvangers van haar schip stationeerden het op zijn plaats, en toen begeleidden de ontvangers van haar scharen hen naar hun plaatsen.

4. En nu kwam E'chad, de Heer God van Arabin'ya in zijn schip, met meer dan vier miljard zielen, waarvan de helft bestonden uit bruiden en bruidegoms. Zijn schip werd door de bevoegde beambten ontvangen en op zijn plaats gestationeerd; en zijn scharen werden ontvangen door de bevoegde personen en naar hun respectieve plaatsen geleid. Met de bruiden en bruidegoms ging E'chad de zuidelijke vleugel van de hoofdstad binnen; en E'chads opvolger bevond zich bij de bezoekende scharen. Toen E'chad tot voor de troon kwam, groette Fragapatti hem met het teken: Jehovih's Rust, en E'chad antwoordde met: De Glorie van de Avond!

5. Voordat de scharen van E'chad waren geland en ondergebracht, kwam daar Ots-ha-ta, de Heer van Noord-Oceya, met zijn opvolger, in een schip met dertig miljoen zielen, waarvan Ots-ha-ta er twee miljoen als bruiden en bruidegoms had. Zijn schip werd ontvangen en op zijn plaats gestationeerd; en zijn scharen werden ontvangen en hun plaatsen toegewezen.

6. Intussen kwam Kow'anea, de God van Zuid-Guatama met zijn opvolger in zijn schip en hij bracht zevenhonderd miljoen zielen mee, waarvan Kow'anea er zestig miljoen als bruiden en bruidegoms had. En zij werden door de bevoegde beambten ontvangen en hun plaatsen toegewezen.

7. Nauwelijks was Kow'anea geland of Yaton'te kwam, met zijn opvolger en zijn scharen. Yaton'te's schip was het mooiste van allen die tot nu toe waren aangekomen. Zijn scharen bedroegen vier miljard zielen; maar hij had slechts dertig miljoen bruiden en bruidegoms. Fragapatti begroette hem met het teken van De Ster van het Westen, en Yaton'te antwoordde met het teken van De Gouden Cirkel! Vervolgens werd hem en zijn scharen hun plaatsen toegewezen.

8. Nu kwam M'wing'mi, de God van Zuid-Oceya, en zijn kleine schip was geladen met vierhonderd miljoen zielen, en hij had drie miljoen bruiden en bruidegoms. Zijn schip werd ontvangen en op zijn

plaats gestationeerd, en zijn scharen werden ontvangen en op hun plaatsen gestationeerd.

9. Vervolgens kwam Soo'fwa, de God van Japan en haar hemelen. Zijn schip was het schitterendste van alle schepen en hij had drie miljard vijfhonderd miljoen zielen aan boord, waarvan tweehonderd miljoen bruiden en bruidegoms waren. Zijn schip werd ontvangen en gestationeerd, en zijn scharen eveneens; en toen hij voor de troon kwam, groette Fragapatti hem met het teken: Vóór de Ouden! En Soo'fwa antwoordde hem in het teken: Kleine Ster!

10. En nu kwam de meest geliefde van allen, Uropa, Godin van de barbaren! Haar schip was het snelste en het best gestuwd, en ze bracht een miljard zielen mee, waarvan ze tachtig miljoen bruiden en bruidegoms als haar oogst had. Toen ze voor de troon van Jehovih kwam, haar bruiden en bruidegoms naar binnen leidend, groette Fragapatti met het teken: Volhardend Vuur! En Uropa antwoordde hem in het teken: Jehovih's Vertrouwen!

11. Nu kwam de grote Ah'oan, de Heer God van Jaffeth en haar hemelen. Zijn schip was het grootste van allen, en hij bracht vijf miljard zielen mee, waarvan er bijna twee miljard bruiden en bruidegoms waren. Toen hij voor Jehovih's troon kwam, groette Fragapatti hem met het teken: De Macht van de Liefde! Ah'oan antwoordde hem in het teken: Eeuwig Leven!

12. En nu kwam het schip van Gir-ak-shi binnen en het bracht een miljard zielen mee, waarvan er tachtig miljoen bruiden en bruidegoms waren.

13. Bovendien waren er zesenzeventig andere Goden uit departementen van de grote hemelse districten en sommige brachten vijf miljoen zielen en sommige zelfs twintig miljoen. En er waren Heren van eilanden en Heren van kleine plaatsen op de aarde, die ook in kleine schepen gekomen waren en sommige brachten vijf miljoen en anderen tien miljoen zielen. En al deze Goden en Heren hadden bruiden en bruidegoms overeenkomstig de plaats en het aantal en de toestand vanwaar zij kwamen.

14. Zo kwamen er naar Mouru meer dan dertig miljard atmosferiërs die door Jehovih's wil van de aarde waren verrezen; en van hen waren er tien miljard en achthonderd miljoen geesten die als bruiden en bruidegoms voor de Grote Geest gereedgemaakt waren. Behalve hen waren er de scharen van Fragapatti, de tien miljoen etheriërs, hoofdzakelijk Goden en Godinnen, en zij vormden de binnenste gewijde cirkel van de heilige raad. Naast hen waren hun opvolgers, tien miljoen, die de heilige raad van Mouru zouden vormen na de opstijging. En daar weer buiten waren de Heer Goden en hun gevolg opgesteld, achter wie hun bruiden en bruidegoms stonden. Daarnaast stonden de Goden en hun gevolg, en de bruiden en bruidegoms; en vervolgens de Heren, hun gevolg en hun bruiden en bruidegoms.

15. En weer daarbuiten stonden de opvolgers, de Goden en Heren met hun gevolg; en weer achter hen, hun bezoekende scharen. En temidden van hen allen waren de musici, de maarschalken, de boodschappers, de vlugge boodschappers en herauten hun respectieve plaatsen toegewezen. Maar zo enorm was de menigte van engelen, en zo groot de heerlijkheid dat men er een hele dag naar zou kunnen kijken om zelfs niet het miljoenste deel ervan te zien; noch is het mogelijk om in sterfelijke woorden ook maar een grof beeld uit te drukken van het luisterrijke schouwspel.

## HOOFDSTUK XLIII

1. God, hij is Samati, zei: In mijn handen gaf u de rode ster en haar hemelen, O Jehovih! Als een zinnebeeld van Uw eerste drie werelden, en van de eerste, tweede en derde verrijzenissen schonken Uw Zoons mij de triangel. Zie, de tijd van mijn regering is tot een eind gekomen. Met Uw heilige oogst roept U mij naar een hogere wereld.

2. Maar U hebt Uw Zoon verheven, Hoab, die grote wijsheid en macht heeft in U. Hij zal Uw God en Uw Zoon zijn in de plaatsen waar ik het geweest ben. In Uw naam, O Vader, schenk ik hem de triangel, het symbool van U en Uw geschapen werelden, en van de individuen daarop. Met mijn afscheid ervan wordt het einde van deze dageraad opgeschreven; met Hoabs aanvaarding ervan is zijn heerschappij begonnen.

3. Vervolgens deed God de triangel af en hing hem om de hals van Hoab, en hij zei: Ik groet u, God van aarde en hemel! Meteen begonnen de es'enaurs te zingen: Wees gegroet, O God, Zoon van Jehovih!

4. Gedurende de tijd van aankomst van de scharen van Goden en Godinnen en hun verrijzenissen, waren er hoog aan het firmament daarboven twee sterren te zien, als een tweeling, die omlaag kwamen. Dit waren de avalanza's van Hoseis, de Godin van Alawatcha, die kwamen om de bruiden en bruidegoms van Jehovih in ontvangst te nemen en ze over te brengen naar de etherische rijken die door de Orianen van de hogere hemelen voor hen waren gereedgemaakt.

5. Haar ruimteschepen, de avalanza's, daalden langs de weg van Affolkistan en naderden snel. Men wist niet goed waar men het beste naar kon kijken, wat betreft de heerlijkheid van deze lichten en de ceremoniën in Mouru, want de ontzagwekkendheid en pracht aan elke kant was overweldigend. En niet minder waren de es'enaurs, de zangers, en de trompettisten in de verte, die zo'n enorme schare tot bewogenheid brachten. Daar stond ook de grote menigte bruiden en bruidegoms, in het wit getooid, als een enorme witte zee, meer dan tien miljard!

6. Maar het wachten duurde niet lang, want de Goden kiezen het tijdstip voor hun werken zodanig, dat iedere onderneming aansluit op een volgende. De tweelingsterren werden groter en groter totdat ze, als twee neerdalende zonnen, zo uitgestrekt leken als de grenzen van Haraiti! En terwijl de menigte zo staarde en afwachtte, verhief Fragapatti zich van zijn plaats op de troon en riep uit:

7. Zie, nu is de tijd gekomen waarop de broederschap van de Goden en Heren wordt geschonken aan de aarde en haar hemelen. Zoals de aarde is verdeeld in vele delen, zo heb ik aan de aarde vele Heren gelegateerd, om de heerschappij te hebben over de stervelingen; en over hen allen heb ik één God gekozen en aangesteld.

8. Want op deze manier waren de eerste hemelse koninkrijken van de rode ster door Sethantes, de Zoon van Jehovih, gegroundvest. Uit de geschiedenis die volgde sinds zijn dagen, is gebleken dat eerst de ene Heer en vervolgens een andere de macht in zijn koninkrijk kwijtraakte, en uiteindelijk waren zelfs de Goden machteloos om de engelen en de stervelingen te regeren in rechtvaardigheid.

9. Opdat u voortaan sterk zult zijn, als de hemelse koninkrijken van andere werelden, verorden ik nu de Diva, in de naam van Jehovih! En God en zijn Heer Goden, en zijn Goden en Heren van de districten, zullen de Diva vormen; noch zal enig ander persoon in aanmerking voor de orde komen, noch van deze wereld of van een andere wereld; mannen en vrouwen zullen de leden van de Diva zijn.

10. En hij die God is, en Hoab was, hoog verheven uit Zeredho, zal de Div over allen zijn. Niettemin



moet de naam Div worden gebezigd door al de leden van de Diva, als ze in hun verschillende gebieden verblijven. Maar geen andere persoon, noch op de aarde of in de hemel, zal recht hebben op de rang van Div.

11. En de Diva zal elk aards jaar driemaal samenkomen, in deze hoofdstad Mouru, om elkaar de zaken van hun verschillende gebieden weer te geven; en als de vergaderingen plaatshebben, moet iedere Heer en God, en Vrouwe en Godin aanwezig zijn en dezen, mijn geboden, vervullen.

12. En als de leden zijn samengekomen, mag alleen de Div de titel van Div voeren; en de leden zullen hem groeten als DIV, de ZOON van het AL LICHT; maar geen andere persoon mag de titel voeren van de DIV, de ZOON van het AL LICHT. En de vergaderingen van de Diva moeten besloten zijn; noch zal welke andere persoon dan ook in aanmerking komen om in de Diva aanwezig te zijn, behalve de novices (nieuwelingen) die in voorbereiding kunnen zijn om Heren en Goden te worden voor de opvolging. Maar niemand van de novices zal het recht hebben om in de Diva te spreken.

13. En ieder lid van de Diva zal verslag uitbrengen over zijn departement, wat betreft of er hulp nodig is, of over zijn mogelijkheden om emigranten te verschaffen aan andere plateaus, en zo'n verslag moet persoonlijk voor Div worden uitgebracht; en wanneer alle verslagen zijn ingeleverd, dan zal Div daarna een oordeel uitspreken, en geven, of eisen van een of meer van de gebieden, overeenkomstig de Stem van Jehovih.

14. En de uitspraken van Div, de Zoon van het Al Licht, zullen de Divan-wet genoemd worden 20), waar

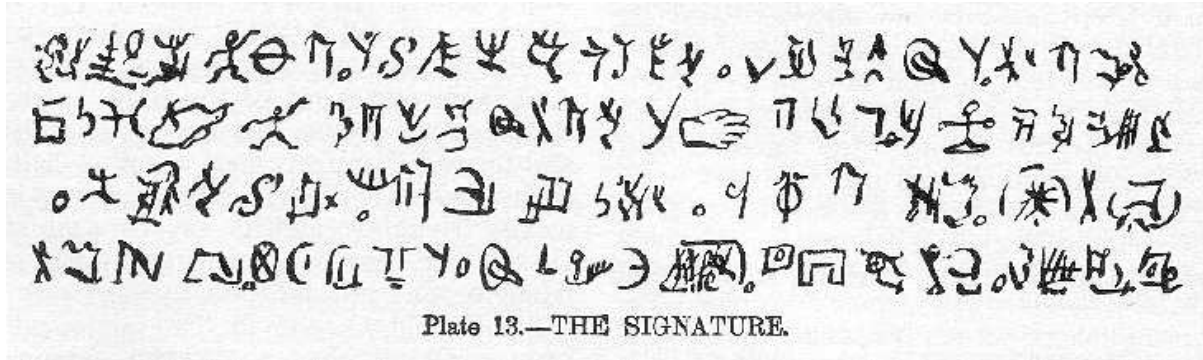

Afb. 11 De ondertekening

geen hoger beroep tegen mogelijk zal zijn. En de Heren en Goden zullen deze besluiten omlaag brengen naar de stervelingen, in hun verschillende gebieden, en ze overgeven aan de God-irs (oudste wijze man van een stad - vert.) op aarde, waarbij de stervelingen via de rab'bahs gemeenschap zullen ontvangen vanuit het Al Licht.

15. Ten tijde van de vergadering van de Diva moeten er vlugge boodschappers aanwezig zijn om getuige te zijn van al de wetten die aangenomen zullen worden; en onmiddellijk daarna moeten zulke vlugge boodschappers uit Mouru vertrekken en naar de etherische koninkrijken op de weg van de aarde en haar hemelen gaan, en deze uitspraken overhandigen aan de dichtstbijzijnde Oriaanse hoofdmans, of een andere etherische God, Zoon van Jehovih.

16. Opdat mijn geboden uit naam van Jehovih zullen zijn, laat daarom God en de Heer Goden, en de Goden en Heren, en de Godinnen en Vrouwen de troon van de Vader naderen, zodat ik hen kan geven overeenkomstig de rituelen en ceremoniën van de Goden van andere stoffelijke en

atmosferische werelden.

17. Nu leidden de maarschalken hen allemaal, behalve God, tot voor de troon: Eerst Thulae, dan Es'pacia, dan Geth'ya, enzovoorts, totdat de scharen van de gebieden voor Fragapatti waren. En toen ging God (Hoab) staan en keerde zich naar het westen. Fragapatti zei:

18. In Uw naam, O Al Licht, roep ik een Diva in het leven voor de aarde en haar hemelen; en deze, Uw God, zalf ik tot Div, met de macht voor hem om zijn opvolger op gelijke wijze te zalven. Moge Uw Stem en Oordeel voor eeuwig met hem zijn! En zij, Uw Heer Goden, en zij, Uw Goden en Uw Heren, en zij, Uw Godinnen en Uw Vrouwen, zalf ik als leden van de Diva; en aan elk van hen geef ik de macht om uit Uw naam opvolgers na hen te benoemen voor Uw toegewezen seizoenen. Moge Uw Wijsheid en Macht met hen zijn tot in eeuwigheid. Amen!

19. God zei: In Uw naam, O Al Licht, aanvaard ik de Diva. En, namens mijn Goden en Heren, maak ik Uw Divan-Macht bekend aan de hemel en de aarde.

20. De anderen antwoordden: Wij zullen Uw geboden volbrengen, O Al Licht, nu en voortaan, in eeuwigheid. Weest U met ons in wijsheid en kracht voor Uw heerlijkheid!

21. Toen strekte Fragapatti zijn hand uit naar boven en hij zei: Inqua git s'ang, van Uw Inqua git s'ang, O Al licht! (Heerschappij binnen heerschappij, geef mij Uw symbool, O Jehovih! ) En daar kwam uit het licht voor de troon een substantie, en Fragapatti greep het en hij vormde daar eerst een holle bol van, en daarin een andere bol; en vervolgens twee in elkaar gesloten triangels; en hij gaf aan elk van de Diva een stel, dat wil zeggen, een bol in een bol en een triangel; en hij zei tegen ze:

22. Zie, O Jehovih, U riep mij uit mijn hoge plaats in de hemel en zei: Ga naar de rode ster, de aarde; haar bodem is nat van menselijk bloed! Haar hemelen zijn doods; Mijn oogst is niets! En ik kwam en bracht Uw Woord aan de stervelingen; in bloed gaf ik het, en waste vervolgens de hele aarde schoon. En ik bracht Uw verdwaalde kinderen bijeen in de lagere hemelen, en heb hen verheven met macht. Waarvan, als teken dat Uw Licht binnenin mij was, ik één ben geworden in Uw werken, en ik ook Goden en Heren heb verheven in U; opdat één volmaakt ding in een ander kan bestaan, op de manier van Uw geschapen werelden, vermaak ik dit, Uw heilig teken, aan hen, om van hen te zijn en van hun opvolgers tot in eeuwigheid!

23. Zo schonk Fragapatti het de Heren en Goden, en zijn werken waren voltooid.

24. Intussen naderden de zonneschepen van Hoseis en ze landden, zuidelijk en westelijk van Mouru, en zo machtig en vol staatsie waren ze dat de duizenden miljoenen die toekeken, ademloos van ontzag en verbazing waren. Toen daalden uit de vuurschepen de maarschalken van Hoseis' scharen af, waarvan er dertig miljoen aan boord waren. En zij spreidden een looper vanaf het schip tot aan de troon van Jehovih uit, en Hoseis stapte uit het schip en liep snel voort over de looper, en Fragapatti en zijn scharen gingen naar haar toe en ontvingen haar, en begeleidden haar naar de troon.

25. En nu, na de vereiste ceremoniën tussen de Goden en Godinnen, stond Athrava op en zei: Aan u, O Hoseis, Godin van Alawatcha, schenk ik in de naam van Jehovih, de bruiden en bruidegoms van hemel en aarde. Zij vormen de oogst van Samati, God van het district Haniostu, zijn Heren en Goden door de Oriaanse hoofdman Fragapatti, voor de geëmancipeerde hemelen van de Vader!

26. Hoseis zei: Bruiden en bruidegoms van Jehovih, in Zijn naam ontvang ik u, voor de overdracht aan de hogere werelden.

27. En vervolgens gingen Hoseis en Athrava op de gebruikelijke manier verder met de ceremoniën, en

ze werden beantwoord door de tien miljard bruiden en bruidegoms.

28. Toen de ceremoniën voltooid waren, was het moment van de opstijging op handen. Dus daalden Fragapatti en Hoseis, vergezeld door hun Goden en Heren, af naar de voet van de troon en gingen zitten, en God, die Hoab was, zat alleen in het midden van de troon. Vervolgens zongen de es'enaurs een loflied op de Voortgang van Jehovih's Werelden! Toen het geëindigd was, ging God naar beneden en nam Fragapatti en Hoseis bij de hand, en hij zei: Sta op, O Zoon, en u, O Dochter van Jehovih! De Vader roept! Gaat uw gang! Fragapatti en Hoseis stonden op, en toen stonden al de Goden en Heren op.

29. Hoab, die God is, viel Fragapatti in de armen! En toen zij elkaar omhelsd hadden, verwijderde God zich en keerde terug naar de troon. Fragapatti groette hem met het teken: Faithist, en God antwoordde hem in het teken: Tot in Eeuwigheid! Waarop de scharen Fragapatti en Hoseis volgden, en aan boord gingen van de grote avalanza's.

30. Fragapatti gaf zijn eigen ruimteschip aan Athrava en zijn begeleiders, en zij haalden de magneet er uit en brachten die ook aan het roteren. En toen zij allen aan boord waren, gebod Hoseis tot de opstijging, en de machtige vuurschepen verhieven zich, wendend en stijgend.

31. Fragapatti schiep bloemen en draperie en wierp er voldoende van overboord, zodat al de achterblijvende twintig miljard zielen elk een herinnering kregen. In korte tijd was de verrijzenis voltooid; de zonneschepen stegen hoger en hoger; passeerden de aardvortex en gingen etherea in, op weg naar de koninkrijken die voor hen gereed waren gemaakt door de hoog verheven Zoons en Dochters van Jehovih!

**Einde van het Boek van Fragapatti, de Zoon van Jehovih**

## BOEK van GODS WOORD

Dit is van dezelfde tijd als de cyclus van Fragapatti, de Zoon van Jehovih. Terwijl het eerste boek de hemelse zaken betreft, gaat het Boek van Gods Woord over de aardse regering van God gedurende hetzelfde tijdsbestek, en het wordt het Boek van Gods Woord genoemd, want het gaat over de eerste afdaling van God naar de aarde om zijn woord bij de mensen te grondvesten. Door middel van Zarathoestra, een man uit Par'si'e, bereikte God dit doel, 8900 jaar voor het Kosmon tijdperk. 21)

### HOOFDSTUK I

1. Luister naar mijn woord, O mens, zegt I'hua'Mazda. 22) Begrijp mijn uitspraken in de dingen die geweest zijn en die moeten komen. Denk aan de loop der tijd; open uw verstand voor de wezenlijke inhoud van de aangelegenheden van de Ouden.
2. Weest niet spitsvondig over namen, zegt I'hua'Mazda. Noch over plaatsen, of woorden. Alle plaatsen zijn mijn plaatsen; alle woorden mijn woorden; alle namen mijn namen. Alle waarheid is mijn spraak. Alle werkelijkheid is mijn stem. Door mijn geboden zullen alle naties der aarde bekendgemaakt moeten worden met mij en mijn werken.
3. De Meester van de Ihuans was Samati, de Hoge God van de hemel, wiens tehuis in Mount Vibhraj stond, een hemel geschapen in de hemel, duizend mijl hoog.
4. I'hua'Mazda zei: Hoe zullen ze mij kennen, mij, de heilige Mazda? Zij zijn verzegeld; hun zielen blind als de dood. Kijk naar de koning, de hoge heerser van Oas, koning So-qi? Dapper en met een sterk zwaard. So-qi! So-qi! Ik roep, maar hij luistert niet. Ik ga naar de tempel; die is gesloten voor God, I=hua=Mazda
5. Waar zijn de altaren van uw God? De plaats van de heilige dans. So-qi luistert niet. Niemand kan de stem van I'hua'Mazda horen. Engelen en Goden worden verworpen.
6. O mens, kunt u zwaarden afwegen tegen uw Schepper? O, kon u toch maar de gordijnen van de hemel openen, om te zien! Wat betekent uw geringe kennis? Moet een kuiken dat niet is bebroed, een redevoering houden over de filosofie van het leven?
7. Luister, O mens, ik heb u verteld dat de natuurlijke zintuigen geen geestelijke dingen kunnen begrijpen. Maar ik zal u bereiken; ijdele stad, Oas. U, koning So-qi! Uw zwaard zal van het gevest vallen; uw bevelschriften zijn als een ademtocht.
8. Luister naar mij O mens, zegt I'hua'Mazda: ik opende de deur een beetje, opdat u iets over de sterren zou kunnen leren. En nu hebt ge uzelf in de hoogte gestoken; ijdel snoevend over uw kennis, slaat u de deur dicht in het gezicht van uw meester!
9. U bent de duisternis ingegaan; een kwijler met de huisgeesten; lui en verlangend om te sterven. Toen zei ik tegen u: Het is een goede wereld; ga dan, en wees verstandig. Spoedig was u veranderd; de domheid van de Ouden bejammerend. Bent u beter? Omdat ik u uit de duisternis bevrijdde, vermoordt u mijn profeten.
10. I'hua'Mazda zei: Ik maak u vrij, O mens, maar u verloochent mijn persoon. Als ik u in slavernij laat geraken, roept u: O God, mijn God! Als ik u in vrijheid stel, gaat u rond met zwaard en speer om uw kameraden ter dood te brengen.
11. Luister naar me, O mens, wat ik voor u heb gedaan, zegt I'hua'Mazda. Uit A'su kliefdde ik een rib en zette hem rechtop en zei: Wees een mens, rechtop naar de gestalte van uw God. En mijn stem

maakte u; wat u bent , maar niet was, bewijst dat ik ben. Ik zei: Behoed uw zaad, O mens. De I'hin hield zich afzijdig van de Asu's, en was heilig; maar uw broeder woonde bij hen en baarde voor de vernietiging.

12. Wees gewaarschuwd, zegt I'hua'Mazda. Ik sloeg de aarde en brak haar zoals een ei gebroken wordt; want ik wilde de verbinding met de hemel lossnijden. Toen riepen al de stammen van de mensen uit: Er bestaat een Mazda! Een Onzichtbare Almacht!

## HOOFDSTUK II

1. Wanneer in die dagen een leger een grote stad veroverde en de mensen gedood werden, brachten zij de buit bij So-qi, de koning van Oas, hoofdstad van Par'si'e en ze kregen een beloning in overeenstemming met de omvang van de buit. De oorlogen werden uitgevochten tussen de verschillende naties van de lhuans. Het heilige volk, de l'hins, bezat niets; zij werden niet gemolesteerd.

2. Ik zei: Hij die zich schatten in deze wereld vergaart, zal geen vrede vinden! Maar u hebt zo'n grote stad gebouwd, dat u hoopt dat niets haar kan afbreken. Nu zal ik u laten zien, O koning: uw stad zal de zwakste van de steden blijken te zijn. Ik zal een man verwekken uit het zaad van de l'hins; en Oas, de machtige stad zal vallen onder zijn hand.

3. l'hua'Mazda, de God van de hemel, stuurde bepaalde loo'is, hooggeleerde engelen, om rond te kijken en later riep hij hen en vroeg wat ze gezien hadden. Zij zeiden: Werk! Werk! l'hua'Mazda zei: Werk zal het worden! Ga, heilige meesters der geslachten, omlaag naar de stervelingen dicht rond de stad Oas. En zoek naar het zaad van het l'hin-ras, en leid hen door inspiratie naar de schoonste dochters van l'hua, in de stad Oas; en zij zullen verleid worden, en weldra zullen er bezielde vruchten tot rijping komen in de stad, zoons en dochters. Nogmaals moet u naar de l'hins toegaan, en breng door inspiratie anderen en laat hen verleid worden door de verbeterde vruchten. En nogmaals herhaalt u deze methode, en in het zesde geslacht moet u een zoon verwekken die de gaven bezit tot su'is en sar'gis, en u moet hem Zarathoestra noemen.

4. De loo'is, de engelen die voor dit doel de voogden waren over de stervelingen, gingen heen en volbrachten hetgeen door God was opgedragen. En de moeder van het kind heette Too'che, en de vader heette Lo'ab. Too'che zelf was als su'is geboren, en ze werd door Sa'moan, een engel, in bezit genomen voordat ze zwanger werd, en gedurende de tijd van haar moederschap werd het haar niet toegestaan te ontwaken uit haar onbewuste trance-toestand. En door de loo'is werd haar ziel dikwijls meegenomen naar de hoge hemel om daar de heerlijkheden te zien, en vervolgens terug te keren naar haar eigen lichaam. Aldus werd het kind uit het Al Licht geboren, en op diezelfde dag verdween de bezetenheid en maakte Too'che bekend in de stad, dat er geen man als vader van het kind was, maar dat zij zwanger geworden was van het Al Licht, dit gelovend omdat zij onbewust was tijdens de zwangerschap.

5. De geleerde mannen trokken de horoscoop, maar ze ontdekten niets in de sterren om de koningen te verontrusten, of waard om geloof te schenken aan het verhaal van het meisje. De loo'is kwamen bij God en zeiden: Zie, er is een kind geboren, geschikt voor het Al Licht. Toen zei God: Ik zal komen, gaat u voor.

6. Toen het kind nog gezoogd werd, sprak l'hua'Mazda door het kind, terwijl de geest ervan in slaap was. Vervolgens kwamen de geleerde mannen weer, van wie de hoofdman Asha was, de zoon van Zista, bekend met duizend sterren en al de levende schepselen, en met de beenderen van dieren die niet meer in leven waren. Nu sprak Asha tot Too'che, en hij zei: Kan uw zuigeling praten? Waarop God hem antwoordde en zei:

7. Niet het kind, maar ik zelf, l'hua'Mazda. Denk niet, O mens, dat deze kleine lippen woorden uiten, ingegeven door de ziel van dit kind. Ik ben gekomen om de wrede oorlogshand te stuiten, om de mens te laten weten dat er een Onzichtbare Meester bestaat. Kijk, dit kind heeft geen sekse! Hij is een Yeshua (Iesu), een geboorte zonder hartstocht.

8. Waarop Asha zei: Is het mogelijk dat deze vrouw een man onder haar mantel heeft verstopt, en hoopt de terechte straf van de koning te ontgaan! O jij hoer! Die een schandelijk verhaal vertelde over

bevruchting zonder een man! Jouw leugens worden nu bij de anderen gevoegd om de eerste goed te maken. De stad uit, ellendige, anders zul je gestenigd worden, met je kind!

9. Too'che gaf geen antwoord behalve een vloed van tranen. Toen sprak I'hua'Mazda en hij zei: Leg uw hand op deze lippen, en let op hoe ik gebaren maak met deze kleine handen. Ja, neem de kleine gestalte in uw eigen armen.

10. Toen werd Asha bang, maar hij moest zijn angst wel verborgen houden, en dus nam hij het kind, terwijl I'hua'Mazda zei: O mens, kon u de geest maar zien, en uw oordeel matigen tot geduld en wijsheid!

11. Asha zei: Als het waar is dat u de Mazda van het lhuan-ras bent, waarom bent u dan zo twijfelachtig zwak gekomen? Wat kan een kind doen? Voert u het zwaard met deze handjes? Ik had gehoopt een God te zien komen in een krachtiger gedaante, en met de majesteit van duizend gevleugelde engelen, en met vlammen van vuur!

12. I'hua'Mazda zei: Mijn wijsheid is niet die van de mensen; mijn wapens geen pijlen en scherpe zwaarden. Hetgeen groot is naar het oordeel van de mensen is voor mij als niets; wat voor de mens als niets is, zal ik groot maken, want ik zal deze machtige stad te gronde richten. Omdat ik ben gekomen in vrede en liefde, zal de stad verdeeld raken, man tegen man, en een bloedige oorlog zal woekeren in dit ommuurde koninkrijk.

13. Asha zei: Met welk doel bent u gekomen? Want als het waar is dat u een God bent die geboren is in deze twijfelachtige gedaante, hebt u nog een ander motief dan stad omver te werpen. Ik vraag u daarom, vroegwijze jongeling, mij te vertellen wat uw bedoeling is, opdat het recht zijn loop zal hebben.

14. I'hua'Mazda zei: De steden van de mensen zijn als niets in mijn ogen; ik kom om de mens over andere werelden te leren; en dat de zielen van de rechtvaardigen in eeuwigheid zullen leven; ik kom om de mens te verlossen uit de duisternis, naar het eeuwige licht.

15. Asha zei: Uw woorden zijn wijsheid, of anders heeft mijn plotselinge verbazing mijn verstand uitgeschakeld. Ik zal nu gaan, opdat ik kan nadenken over dit wonder. Morgen zal ik terugkomen. Hou deze zaak stil. Want als het bekend wordt dat ik, met mijn hoge rang, met gematigdheid heb gesproken over geestelijke dingen, ben ik ten dode opgeschreven.

### HOOFDSTUK III

1. Toen Asha weg was, sprak l'hua'Mazda tot Too'che, de reine moeder, en hij zei: Neem uw kind mee en verberg uzelf, anders laat de koning u en uw kind ter dood brengen. Dus vertrok Too'che met haar kind, en ze verborgen zich in een ander deel van de stad.
2. Asha ging nu rechtstreeks naar So-qi, de koning, en verhaalde wat er was voorgevallen. Toen hij geëindigd was, zei de koning: Volgens de geschiedenissen van de Ouden, als er een God onder de stervelingen verscheen, gebeurden er tekenen en wonderen. U hebt me slechts woorden verteld. Ga daarom terug naar het kind en zeg: De koning verlangt een wonder.
3. De volgende dag keerde Asha terug, maar zie, vrouw en kind waren verdwenen, en geen van de burens wist waarheen. Asha zei: Als ik met dit verhaal voor de koning verschijn, zal hij me laten doden als een bedenker van leugens. Dus ging hij niet terug naar de koning.
4. Maar waar Too'che en haar kind woonden, kwam een man die liederen maakte, Choe'jon genaamd, en hij zei tegen de maagd: Waar is het kind? Zij antwoordde: Hij slaapt in de hooiruif; ik zal hem halen. Zo haalde zij het kind uit zijn bed van vers hooi, en er kwamen strootjes mee die aan zijn mantel zaten en die strootjes hadden geen wortels.
5. l'hua'Mazda sprak door het kind, terwijl diens eigen geest in slaap was, en hij zei: Ik kwam naar u toe, Choe'jon; ik bracht u hierheen, want u moet liederen componeren over het kind van de maagd. Choe'jon was bang, maar niettemin zei hij: Zou het waar zijn, in deze verlichte tijd! Een wonder! Moet ik met u praten, O kind? Toen zei l'hua'Mazda:
6. Luister eens, u spreekt niet tot het kind, maar tot l'hua'Mazda. Doe deze strootjes in uw schrijfkist en plant ze in verse aarde, en binnen een dag zullen ze groeien en rijpe tarwe dragen. En Choe'jon vertrok en plantte de strootjes, en in een dag groeiden ze en droegen rijpe tarwe.
7. Choe'jon had zijn liederen voor de koning gezongen, en dus had hij toestemming van het hof; en hij ging naar de koning en vertelde over het wonder. De koning zei: De filosoof Asha vertelde mij over dit kind, en ik stuurde hem om een wonder, maar hij kwam niet terug. U bent gekomen en hebt gezegd: Kijk, een wonder! Welke waarde heeft een wonder, behalve voor hen die er getuige van zijn? Moet uw koning alleen iets op geloof aannemen? Is geloven niet de vrucht van de duisternis? Ga dus weer naar het kind toe en breng het voor mij, opdat ik het kan zien met mijn eigen ogen.
8. Choe'jon keerde terug naar de plaats, maar zie, de maagd en het kind waren weg; geen van de burens wist waarheen. Maar zij was in een ander deel van de stad verborgen. En nu kwam er een zekere Os'shan bij haar, die huilde vanwege de schijnbare dood van zijn zoon. Tegen hem zei l'hua'Mazda: Huil niet, O mens; ik heb uw zoon genezen en ook kan uw dochter weer zien.
9. Os'shan beefde bij die woorden, komend van de lippen van een kind, en hij holde weg en ontdekte dat zijn zoon werkelijk genezen was, en zijn dochter weer kon zien. In zijn vreugde keerde hij naar de plaats terug, maar de maagd en het kind waren verdwenen. Os'shan was stalknecht van de koning, en in staat hem te spreken, en dus ging hij naar de koning en vertelde hem van zijn groot geluk.
10. De koning zei: Asha de filosoof vertelde mij een mooi verhaal over dit kind, maar toen ik hem om inlichtingen stuurde, kwam hij niet terug. Toen kwam Choe'jon, de componist, mij vertellen wat hij had meegemaakt. Ik stuurde hem om de moeder en het kind bij me te brengen, maar hij kwam niet terug. Nu komt u met een wonder, zoals ze verteld werden in de donkere tijden. Ga daarom de hele stad doorzoeken tot u dit wonder vindt, en breng het bij me,



11. De volgende dag kwam er weer een man bij de koning, ja, de zoon van de broer van de koning en hij zei: Vandaag heb ik een wonder beleefd dat verbazend geweest zou zijn in de tijd van de engelen en de Goden. Zie, een klein kind heeft zulke wijsgerige woorden tot mij gesproken dat ik ervan sidderde. En toch. O koning, weet u dat ik geen lafaard ben. Mijn huis is behangen met wel honderd scalpen. Ja, en dit kind maakt zichzelf reeds bekend als Zarathoestra in gemeenschap met de God 'hua' Mazda! Het zei tegen mij: Waarom vermoordt u de zoons en dochters van uw God? Denk niet dat uw menigte van scalpen een glorie is voor de hemel. Zie, ik ben sterker met mijn pink dan So-qi, uw koning.

12. So-qi, de koning, zei: Nu is het genoeg. Als die moeder en haar kind niet onmiddellijk bij me gebracht worden, zodat ik de waarheid over deze wonderen kan zien, zal ieder mannelijk kind in Oas in het vuur worden gegooid. De vrouw van de broer van de koning had een kind, en de vrouw van de zoon had een kind, en zij voorzagen dat het gebod van de koning hen scherp zou raken; dus trokken er velen op uit om Too'che en Zarathoestra te vinden.

13. Maar de geest, 'hua'Mazda, gaf opdracht aan de moeder om buiten de poorten te gaan, en leidde hen ver weg in het Woud van de Geiten, waar de stammen van de Listiërs leefden van vissen en jagen, en van geitenmelk. 'hua'Mazda zei tegen de maagd: Twintig jaar zult u in het woud vertoeven, voor niets vrezend, want uw God zal voor u zorgen. En als uw zoon groter en sterker zal zijn dan andere mannen, zal uw God zich openbaren voor de verlossing van de rassen der mensen die worden opgejaagd en gedood voor de glorie van de koningen.

14. Zo gebeurde het dat de maagd en haar zoon in het Woud van de Geiten woonden totdat Zarathoestra een grote man was en volwassen in jaren, en zijn gestalte was gelijk aan drie gewone mannen; ook kon geen enkel aantal mannen hem op zijn rug leggen. Maar vanwege zijn zachtmoedigheid als van een jong geitje, noemden de stammen van het woud hem het Lam van God, hetgeen betekent: Kracht en goede wil.

## HOOFDSTUK IV

1. Toen So-qi, de koning, het bevel had uitgevaardigd om Zarathoestra te doen vinden en voor hem te brengen, omdat anders alle mannelijke zuigelingen in Oas gedood zouden worden, zonden de Heren barensweeën op de vrouw van de koning en op zijn dochter, de vrouw van Asha de filosoof en de twee vrouwen kregen op diezelfde dag ieder een zoon, een maand voor hun tijd, maar niettemin levend en krachtig en fraai. Volgens de wetten van Oas kon een koning zijn eigen bevelen niet herroepen of veranderen, want hij had de positie van onfeilbaarheid aangenomen, waardoor hij zijn eigen vlees gedoemd had om te sterven.

2. Nadat er dus vergeefs naar Zarathoestra gezocht was, had de koning spijt van zijn bevel, maar hij wist geen manier om een wijziging van het gebod te rechtvaardigen. Asha, die hiervan hoorde, kwam uit zijn schuilplaats en zei tegen zichzelf: Nu zal ik naar de koning toegaan om hem te houden aan zijn bevel en zelfs van hem te eisen dat hij mij ook doodt. Zo kwam Asha bij So-qi, en na gegroet te hebben, zei hij: O koning, ik heb van uw moeilijkheid gehoord, en ben naar u toegekomen opdat ik u raad zou kunnen geven.

3. De koning was woedend en hij zei: Asha, mijn vriend, luister naar je koning: Jij kwam bij me en vertelde een prachtig verhaal over een zuigeling, de zoon van de maagd die zegt dat ze nooit een man ontmoette. Volgens de wetten van de Zonnestad, is iedereen die als waarheid verklaart wat hij niet kan aantonen, al ter dood veroordeeld. Moet de wet niet vervuld worden omdat jij familie van mij bent?

4. Asha zei: Zeer zeker, O koning, de wetten moeten ten uitvoer worden gebracht. Zijn zij niet het allerhoogste? Want hieruit volgt, dat de mens die de allerhoogste persoon is, zijn wetten die boven alles staan, nooit opzij mag zetten. Daarom moet u mij laten doden. Denk niet dat ik bij u ben gekomen om mij te verontschuldigen, teneinde mezelf te redden; laat liever alle mensen omkomen dan dat het met de geboden van de koning verkeerd afloopt.

5. De koning zei: Je bent verstandig, Asha. De wetten kunnen niet dwalen, want zij zijn de standaard waarmee al het andere wordt geoordeeld. En hij die gestegen is om koning te zijn, staat van nature het onfeilbaar hoogste van alle dingen. De geschiedenis heeft het bewezen. Maar luister eens, jij die kennis hebt van de bewegingen van de zon, de maan en de sterren: De koning, die het allerhoogste is, hoe kan hij beperkt worden? Kan hij niet altijd nieuwe geboden uitvaardigen?

6. Asha zei: Ik wil u niet misleiden, O koning! Ik weet dat u niet voor mij betoogt, maar voor uw eigen kleine zoon, en voor de kleine zoon van uw dochter. Ook ben ik niet bij u gekomen uit dapperheid, ofschoon ik van het leven houd. Maar zo ligt de kwestie: Indien u een wet wijzigt, geeft u toe dat alle wetten die door de mens gemaakt zijn, ook gewijzigd kunnen worden; hetgeen zeggen wil dat wijsheid dwaasheid is. Hoe moet de rechter dan iemand oordelen door de wetten? Is dit geen dwaling oprichten teneinde de waarheid te vinden?

7. De koning zei: Jij redeneert goed. Ik dacht, tijdens mijn wandeling vanmorgen in de groentekwekerij, terwijl de soldaten de scalpen van hun vijanden in de zon te drogen legden, hoe het ook zij, in de tijden die komen, kunnen de zwakkere naties en stammen der mensen niet hun recht op leven trachten te rechtvaardigen. En zouden de koningen toegeven dat hun verordeningen en wetten feilbaar zijn, dan kan geen mens het einde voorzien; want zelfs de slaven en bedienden en vrouwen zullen tegen de wetten opstaan, en aanspraak maken op hun recht tot leven. Zou de aarde groot genoeg zijn voor al de mensen? Maar toch, O Asha, waarom komt die pijn in mijn hart tegen het doden van mijn eigen zoon?

8. Asha zei: Wat betekent uw medegevoel, O koning? Als u het zou rechtvaardigen dat uw kind uit medegevoel aan de dood ontsnapte, zouden dan mijn vrouw en kinderen hun medegevoel niet

rechtvaardigen door het verlangen dat ik blijf leven? Nee, medegevoel is de vijand van wet en gerechtigheid. Het is het kwaad in onze natuur dat schreeuwt om het kwaad. De wetten moeten gehandhaafd blijven; de geboden moeten gehandhaafd blijven; het woord van de koning moet gehandhaafd blijven. Laat geen mens zijn oordeel boven de wet, of het gebod, of de koning stellen.

9. Asha zei: Dit is de Stad van de Zon. Als deze stad terugkomt op haar eigen wetten, wat zullen de schatplichtige steden dan niet doen? Zullen zij niet ook gebrek aan eerbied krijgen voor de wetten, of zeggen: Misschien zijn de wetten fout? Dit zal tot anarchie leiden. Een grote stad kan slechts met één doel in stand worden gehouden. Door het oordeel en de doeleinden van de mensen te splitsen wordt de glorie van onze burgerlijke vrijheid met alle winden verstrooid. Was het geen gebrek aan eerbied voor de wetten, samen met bijgeloof, waardoor de naties van de Ouden te gronde gingen?

10. De koning zei: Wat moet ik doen, O Asha? Mijn zoon heeft naar me geglimlacht!

11. Asha zei: U moet mij en uw zoon en uw dochters zoon, en alle mannelijke zuigelingen naar het slachthok sturen, en ons allemaal laten onthoofden en in het vuur gooien, anders zal uitkomen wat het kind Zarathoestra heeft gezegd: Zie, mijn hand zal de stad Oas slaan, en zij zal vallen als een kaartenhuis.

12. Denk niet, O koning, dat ik bijgelovig ben en vrees voor dergelijke bedreigingen; maar dit begrijp ik: Sta toe dat de wetten in twijfel getrokken worden, en iedereen in Oas zal beginnen de wetten uit te leggen als zijnde verkeerd om zichzelf gelijk te geven. En uw beambten zullen van alle kanten tegen u opstaan, en de glorie van uw koninkrijken zal ten onder gaan.

13. Nadat de stad dertig dagen lang doorzocht was en de maagd en het kind niet waren gevonden, stelde de koning een dag vast voor het bloedbad, volgens zijn eerder genomen besluit; en daar waren negentigduizend mannelijke zuigelingen die veroordeeld waren om te sterven, waaronder de zoon van de koning.

14. Terwijl deze zaken rijpten, ging de Heer naar Choe'jon toe en inspireerde hem om liederen te maken over Zarathoestra, het kind dat sterker was dan een koning. En ook liederen over het doodvonnis voor de negentigduizend zuigelingzonen van Oas. En de schoonheid van de liederen, tezamen met de aard van wat er zoal gebeurde, was er de oorzaak van dat de liederen dag en nacht gezongen werden in de straten; en de liederen, in hekeldicht, bevestigden de verschrikkingen, zodat zelfs de koning het zingen niet kon verbieden.

## HOOFDSTUK V

1. Toen de dag voor het bloedbad van de mannelijke zuigelingen was aangebroken, verschenen er niet meer dan duizend moeders met hun kinderen op de plaats van de terechtstelling, de anderen waren in de voorgaande nacht opgestaan en door de stadspoorten vertrokken, meer dan negenentachtig duizend moeders.
2. Toen de koning, die deze dag had bestemd als een feestdag, op de plaats van de terechtstelling aankwam en er slechts zo'n duizend zuigelingen aantrof, informeerde hij naar de reden en, nadat het hem medegedeeld was, zei hij: Kan het dat moeders meer van hun kroost houden dan dat zij de geboden van de koning eerbiedigen? Asha stond er dichtbij, zichzelf ontkleed hebbend en gereed voor de terechtstelling, en hij antwoordde de koning:
3. Dat zij van hun kroost houden is toch de liefde van het vlees? En staat niet de wet boven alle vlees? In dit geval hebben zij zichzelf ook ter dood veroordeeld, aangezien zij de wet ontdoken hebben.
4. Toen kwam Betraj, de vrouw van de koning, het kind brengen. Betraj zei: Hier is uw zoon, O koning, klaar voor het offer. Asha redeneert juist; er moet een Allerhoogste zijn die nooit dwaalt; dat is de wet van de koning. Neem uw vlees en bloed en maak uw geboden waar. Wat! Waarom aarzelt u? Als u opeens een zier afdwaalt, dan zult u voor iedereen de deur openzetten om een excuus tegen de wet te zoeken. Verzengt de zon niet een oogst als zij dat wil? Ja, en doodt zij niet onze meest dierbaren? Bent u geen afstammeling van de Zonnegoden? Wie zal de wetten gehoorzamen als u dat zelf niet doet?
5. De koning zei: Luister eens, het is nog vroeg in de ochtend; laat de agenten allen gaan grijpen die achter de muren zijn ontsnapt, en zowel de moeders als de kinderen zullen ter dood gebracht worden. Laat tot dan de werkzaamheden opgeschort worden. Nu had er zich een enorme menigte verzameld, verlangend om het bloedbad te zien; en toen de koning de zaken opschortte, stegen er kreten van teleurstelling op. En velen zeiden: Als de koning ergens door geraakt wordt, is hij een lafaard.
6. De koning keerde naar zijn paleis terug en liet Asha, ontkleed staand voor de terechtstelling, achter. En de menigte riep uit: Asha is veel meer een koning dan So-qi. Laten we hem koning maken. Koning So-qi! Wij willen geen schaap als koning hebben! En niemand kon hen weerstaan, of gehoord worden boven hun lawaai; en zij snelden de koning achterna en maakten hem af met stenen, en zij verhieven Asha tot Zonnekoning. En er werd niet één zuigeling gedood volgens de geboden.
7. God zegt: Denk niet, O mens, dat de dingen gebeuren zonder een oorzaak, of dat alle dingen aan het toeval worden overgelaten. In mijn werken bepaal ik van tevoren de weg, nog zorgvuldiger dan een kapitein die een beleg slaat rond een stad. Voordat Zarathoestra geboren werd, stuurde ik ashars uit om mijn personages te kiezen. Denk niet dat Asha zijn eigen argumenten schiep; maar door de kracht van de aanwezigheid van mijn ashars, die hij niet zag, sprak en gedroeg hij zich volgens mijn geboden, terwijl hij het niet wist. En evenzo was het met de vrouw van de koning; mijn engelen inspireerden haar ook om voor de koning te spreken. En zij die de stad uit vluchtten, werden door mijn engelscharen geïnspireerd.
8. God zei: Maar aan het gebod van de koning had ik geen deel, want ik voorzag dat hij dit uit eigen wil zou doen; en aan de menigte die de koning doodsliep had ik geen deel, want ik zag dat zij dat op eigen gezag zouden doen. Ook zou de menigte niet naar mijn stem luisteren, zelfs al had ik tot ieders ziel gesproken; want in hen waren de tetracts de overheersende macht.
9. God zegt: De menigte doodde de koning omdat hij zich zo ver van mij verwijderd had dat hij mij niet opmerkte. En ik maakte Asha koning, want hij kwam zo dicht bij mij dat mijn kracht bij hem was door

mijn ashars.

## HOOFDSTUK VI

1. Tijdens de zuigelingenperiode van Zarathoestra openbaarde God zich niet meer door hem; maar hij zond Ejak, één van zijn Heren, om dag en nacht bij Zarathoestra te zijn. En Ejak leerde het kind wijsheid in alle dingen, maar toonde zichzelf aan niemand anders.
2. Toen Zarathoestra half volgroeid was, begon de Heer zich door hem te openbaren met het geven van tekenen en wonderen en voorspellingen voor de Listiërs die in het Woud van de Geiten woonden, Dit woud had, behalve in het oosten, naar elke richting een omvang gelijk aan veertig dagen reizen voor een man, en in heel dat gebied waren er geen huizen, de inwoners leefden in tenten die van bast en huiden waren gemaakt.
3. De Heer inspireerde Zarathoestra om hen te leren huizen te bouwen, en de geiten te temmen, en in steden te wonen, en de aarde voor het overige te onderwerpen door gerechtigheid; het voornaamste centrum van hun bewoning lag aan de rivier Apherteon en haar zijrivieren. En van deze bewoners stamden in latere tijden de migranten af, de Fonece'ers, hetgeen betekent: uit de bergen. Niettemin waren deze mensen lhuans, maar vanwege de wreedheden van de Par'si'ese koningen vluchtten zij en woonden in de wouden.
4. De Heer zei tegen Zarathoestra: Zie het volk dat vlucht voor de koningen! Ik heb hen tot koningen over de geiten aangesteld, en over de dieren in het veld.
5. En sinds die tijd betitelden de Listiërs zichzelf als Herderkoningen. En Zarathoestra onderwees hen over de Heer, dat de mens gezag zou hebben over de dieren in het woud, maar dat geen mens de heerschappij zou hebben over zijn buurman. Dus noemde iedere man van de Listiërs zich koning, en iedere vrouw noemde zich koningin.
6. Weer zei de Heer tegen Zarathoestra: Ga, mijn zoon, waarheen ik u zal leiden, en u zult een volk vinden dat gewijd is aan de Grote Geest. Zo zwierf Zarathoestra achter het Woud van de Geiten en kwam hij te Hara'woetchij, ten zuiden van de bergen van Oe-tahla, waar drie grote steden lagen en twaalf kleine, bewoond door l'hins.
7. En de Heer was bij de l'hins geweest en had hen voorzegd dat Zarathoestra zou komen, zodat het aan beide kanten werd aangetoond. De Heer zei tegen de hogepriester: U moet Zarathoestra toestaan om binnen de muren van de steden te komen, want hij is rein.
8. Zo ging Zarathoestra naar binnen, en, tijdens de eredienst voor het altaar van God, verscheen de Heer in een groot licht en gebood de hogepriester, en hij zei: Zie, ik heb mijn zoon tot u gebracht. U moet hem tot priester zalven volgens de l'hin-wetten; en u moet hem de riten en ceremoniën van de Ouden leren.
9. Dus werd Zarathoestra tot priester gewijd en overigens als een l'hin geaccepteerd, en geplaatst onder de roede met water en met vuur. En ook onderwees hij de heilige woorden en de kunst van het schrijven en het vervaardigen van tabletten; en het weven van kleding en klederen te maken uit vlas.
10. Zeven jaar verbleef Zarathoestra bij de l'hins, vastend en biddend, en zingend en dansend voor de Heer. En toen gelastte de Heer hem om terug te keren door het Woud van de Geiten, hetgeen hij deed, en hij onderwees de Listiërs waar hij ook maar stil hield om te rusten, en de Heer was bij hem, wonderen verrichtend.
11. Aan het eind van nog eens zeven jaar zei de Heer tegen Zarathoestra: Kijk eens, de dageraad van het licht is gekomen! Daarom moet ge uw moeder onderbrengen bij uw volk, en ik zal u leiden naar de stad van uw geboorte. Zarathoestra vroeg: Vertel mij, O Heer, over mijn geboortestad?

12. De Heer zei: Het is een grote stad, maar zij zal vallen voor uw hand; want l'hua'Mazda heeft zijn genade afgewend van haar koningen.
13. Na twee dagen reizen kwam Zarathoestra in Oas aan, en ging de stad binnen, maar hij bracht geen voedsel mee. Nu was het een wet van Oas, dat iedere vreemdeling die de stad inkwam, voedsel mee moest brengen als bewijs van trouw aan de wetten en aan de koning. Dus, toen hij bij de binnenste poort kwam, vroeg de wachter hem om voedsel; maar Zarathoestra antwoordde:
14. Naakt kwam ik op de wereld, en Ormazd 23) vraagt mij niet om voedsel. Is uw koning hoger dan de Schepper?
15. De poortwachter zei: Ik begrijp uw woorden niet; moet een dienaar de wetten uitleggen? Waarop Zarathoestra zei: U bent verstandig; ook zult u niet te lijden hebben voor uw ongehoorzaamheid om mij door te laten. De Heer zal u voedsel geven.
16. Toen hij dit gezegd had, viel er voor de voeten van de poortwachter een overvloed aan vruchten, en de wachter werd angstig en ging opzij, Zarathoestra binnenlatend. De wachter vertelde niet alleen de mensen over het wonder, maar hij snelde naar de koning en vertelde het hem eveneens. Dit was Asha, die sinds de dood van So-qi regeerde; en zodra Asha hoorde van het wonder, kon hij zich indenken dat dit dezelfde persoon was die hij als zuigeling gezien had.
17. Asha, de koning, stuurde meteen beambten uit om Zarathoestra te zoeken, en hem voor het hof te brengen. Maar de Heer, die deze dingen wist, inspireerde Zarathoestra om uit eigen beweging te gaan; en zo ging hij naar de koning, zelfs voordat de beambten terugkeerden.
18. De koning vroeg: Wie bent u? En met welk doel bent u bij de koning gekomen?
19. Toen sprak l'hua'Mazda door Zarathoestra en hij zei: Ik ben l'hua'Mazda, de God van de lhuans. Hij door wie ik spreek, is Zarathoestra, die u zag in zijn moeders armen. Wij beiden zijn één. Ik ben bij u gekomen, O koning, om twee redenen: u hebt naar mij gevraagd en ik wens gebruik van u te maken.
20. De koning zei: Spreek verder, vreemdeling, opdat ik uw woorden kan bewijzen.
21. In de tijd van So-qi, zei l'hua'Mazda, maakte ik u tot koning van Oas, en sinds die dag zijn mijn ashars bij u geweest en hoorden u vaak in stilte bidden om nieuws over de zuigeling die u zag; want het hangt sterk van uw oordeel af, of de mens al of niet onsterfelijk is. Houd deze nacht in het geheim zitting met mij, en ik zal u So-qi's ziel tonen.
22. Asha zei: U zou de stad slaan en zij zou vallen. Kijk eens, zij staat nog overeind! Toch wil ik mijzelf niet in de weg staan. Toen sprak Zarathoestra namens zichzelf: Wees niet bang, O koning, voor deze voorspelling. Zoals u een strohalm zou buigen, zo hanteren de Goden de naties van de aarde. De stad zal vallen voordat er zes jaar verlopen zijn, en u zult tot de bedelstaf geraken, en toch zult u gelukkiger zijn dan nu.

## HOOFDSTUK VII

1. Toen de nacht viel, ging de koning met Zarathoestra in afzondering zitten; en l'hua'Mazda wierp een licht op de muur, en de ziel van So-qi kwam en verscheen voor Asha. So-qi zei: Weet u wie ik ben? En Asha antwoordde: Jawel, So-qi.

2. So-qi zei: Juist, O koning, de ziel is onsterfelijk! En vervolgens verdween hij. Asha zei: Het scheen So-qi te zijn. En toch, als hij het was, zou hij me dan geen Asha genoemd hebben, in plaats van "O koning"? Toen sprak Zarathoestra: Vraagt u om een andere geest? Asha zei: Laat dan de ziel van mijn vrouw verschijnen.

3. Opnieuw verscheen het licht, en de ziel van Asha's vrouw bevond zich daarin, en hij zag haar. Asha zei: Zij is het inderdaad. En toen verdween zij. Asha zei: Als ze het geweest was, had ze gesproken. Zarathoestra zei: Roep om een andere geest. Asha riep om Choe'jon, de zanger, die eruitzag als niemand anders onder de zon. En ook Choe'jon verscheen; en hij zong zelfs een van de liederen over het bloedbad van de zuigelingen.

4. Asha zei: Hij zag eruit als Choe'jon; maar als hij het geweest was, had hij beslist het wonder genoemd. Toen zei Zarathoestra: Roep om een andere geest. En Asha riep, en een volgende verscheen; en zo ging dit door tot er zichzelf twintig zielen van doden vertoond hadden, die met hem spraken, van aangezicht tot aangezicht, en elk van hen had zaken verteld die betrekking hadden op hemzelf.

5. Toen sprak Zarathoestra: Morgennacht zult u weer zitting met mij houden. Nu, in de volgende nacht, verschenen er twintig geesten van doden en ze spraken rechtstreeks met de koning. Maar toch geloofde hij het niet. Toen sprak l'hua'Mazda door Zarathoestra: Wat zal u overtuigen, O mens? Want ik verklaar u, dat geest niet bewijsbaar is door corpor (materie), noch corpor door geest. Er zijn twee dingen; het één groeit door zich te verenigen, en het ander groeit door zich te verspreiden, waarvan het Al Licht het hoogste is. Zoals door de duisternis het licht wordt gekend, en door het licht de duisternis, zo worden corpor en geest evenzo als verschillend gekend.

6. l'hua'Mazda zei: Uw generaties, O koning, zijn sedert lang grootgebracht in ongeloof aan de geest, en het ongeloof is tot zo'n onvervreemdbaar erfgoed voor u gemaakt, dat bewijsmateriaal voor u waardeloos is. Wie denkt u dat ik ben?

7. Asha zei: Zarathoestra. Vervolgens vroeg Zarathoestra hem: Wie denkt u dat ik ben?

8. Nogmaals zei Asha: Zarathoestra. Waarop Zarathoestra zei: Omdat u met uw ogen dit stoffelijk lichaam ziet, en met uw oren deze stoffelijke stem hoort, vindt uw stoffelijk verstand een antwoord.

9. Maar ik verklaar u, O koning, dat er zowel een geestelijk verstand als een stoffelijk verstand bestaat. Er bevindt zich een geestelijke mens in alle mensen, en die sterft nooit. De geestelijke mens, die binnenin bestaat, is de enige die geestelijke dingen kan onderscheiden. Hij is de enige die de geesten der doden kan herkennen.

10. Toen zei Asha: Hoe kan ik bewijzen dat er niet een of ander beginsel bestaat dat persoonlijk bij u behoort, net als een spiegel, om een gedaante voort te brengen van wat er ook maar in uw gedachten bestaat?

11. l'hua'Mazda zei: Wat zou het u baten als het bewezen werd? En wat voor nut als het niet bewezen werd? Luister dus naar me, want dit is wijsheid: Er zijn miljoenen zielen in de hemel die in dezelfde twijfel verkeren als u nu, niet wetend dat zij zelf dood zijn. In het bijzonder degenen die in de oorlog



gedood werden en niet geloven in een geestelijk leven.

12. De koning zei: Wie zegt u dan te zijn? I'hua'Mazda antwoordde: Ten eerste is er Ormazd, de Schepper, die boven alles staat en in alles aanwezig is, wiens Persoon het Totale Al is. Dan zijn er de onzichtbare werelden in het hemelruim, dan deze wereld, en de sterren, en de zon, en de maan. Daarna de stervelingen, en de geesten der doden.

13. Luister naar mij, O koning; omdat de gestorvenen de hogere hemel niet kennen, stuurt de Ormazd, Wiens naam Meester van het Al Licht betekent, Zijn verheven engelen omlaag naar de aarde als meesters en leraren die aanvoerders en hoofdaanvoerders bezitten, opdat hun werk ordelijk gedaan wordt. De hoogste aanvoerder wordt derhalve I'hua'Mazda genoemd, dat betekent: meesterstem over de stervelingen en geesten voor hun verheffing,

14. U moet weten, O koning, dat ik, die spreek, u en uw stad en uw land onder mijn hoede heb. Ik ben gekomen om de bloedige hand van de mens te weerstaan. En door Zarathoestra zal ik de wetten van Ormazd openbaren; en zij zullen boven alle andere wetten staan. Omdat u de meest bekwame onder de mensen bent, maakte ik u tot koning; omdat u gezien hebt dat de mens een Allerhoogste wet moet hebben, ben ik naar u toegekomen. Ja, vanaf uw jeugd, en tijdens uw lange leven, heb ik tot uw ziel gesproken, zeggend: Asha, zoek het Allerhoogste: Asha, u zult vreemde arbeid verrichten voor u sterft! Asha, u, die naar het afmeten van de sterren hebt gestreefd, moet een Macht achter de sterren zoeken!

15. De koning zei: Nu is het genoeg! O vreemdeling! U brengt mij het hoofd op hol met wonderen, ik weet nauwelijks of ik leef of dood ben, vanwege het meesterschap van uw wijsheid. Helaas, mijn verwanten zijn gestorven, mijn vrienden zijn dwazen! Ik heb niemand om deze wonderen aan te vertellen. Al uw dagen zult u in mijn paleis wonen, en wie u ook tot vrouw vraagt, ze zal u geschonken worden.

16. I'hua'Mazda zei: Tot ik weer bij u kom, O koning, houd u zich aan uw eigen raad. Voor het ogenblik moet ik terugkeren naar het woud. Geef mij daarom van uw fijnste inkt en penselen en schrijflinnen, en stuur twee bedienden met mij mee. Asha zei: Laat mij een van uw bedienden zijn, en ik zal afstand doen van mijn troon!

17. I'hua'Mazda zei: Ik zal u nodig hebben waar u bent. Zo eindigde het onderhoud met de koning. De volgende dag keerde Zarathoestra naar het woud terug, om de Zarathoestrische wetten op te schrijven.

## HOOFDSTUK VIII

1. Hier volgen dan de Zarathoestrische wetten; die, vertolkt in de Engelse taal, kunnen worden omschreven als GODS WOORD, overgeschreven van de bibliotheken van de hemel door de wil van Jehovih!

2. Dat wil zeggen:

3. Zarathoestra zei: Leg het mij uit, O Heilige.

4. l'hua'Mazda zei: O Reine, Al Rein! Luister. Ik zal het uitleggen; u schrijft.

5. Zarathoestra schreef. Toen sprak l'hua'Mazda tot Zarathoestra, de Al Reine!

6. Allereerst was er Ormazd, en Hij schiep alle geschapen dingen. Hij was Alles; Hij is Alles. Hij was overal, en strekte handen en vleugels uit. Toen kwam het begin van de zichtbare dingen, en van de onzichtbare dingen.

7. De eerste en hoogste plaats die Hij schiep was de Al Mogelijkheid. En de tweede hoogste plaats die Hij schiep was de Al Goede. Bij Hem zijn alle dingen Mogelijk. Bij Hem zijn alle dingen Goed.

8. Vervolgens schiep Ormazd de eerst beste van de plaatsen, de langst blijvende, de Airyana-vaja (etherea), het hoogste van de goede schepping.

9. De derde en best geschapen plaatsen schiep Ormazd, hetgeen Haraiti was, een hoge hemelse en goede plaats, een Thuis voor Fragapatti, een Schepper-Zoon van de hemelse Airyana-vaja, een redder van mensen en geesten van Anra'mainyus, het kwaad van bloed en beenderen.

10. De vierde en best geschapen plaatsen schiep Ormazd, de Schepper, hetgeen Gau was, de woonplaats van Sooghda 24) van hemelse vorm en met rechte benen en armen, en brede borst, vervuld van muziek.

11. Uit Mouru, van de gewesten van Haraiti, kwam de Stem, geschapen door de Schepper Ormazd; kwam tot l'hua'Mazda; en komt nu tot u, Zarathoestra, u Al Reine.

12. De vijfde en beste plaats schiep de Schepper, de Bakhdhi 25), met verheven standaards.

13. Toen kwam Anra'mainyus, de Zwarte Twijfel, de Sa-gwan, het zaad zaaiend.

14. Daarna schiep de Schepper Tee-Sughi, het verstand van de mens, en hij richtte zijn ogen naar binnen, opdat hij zijn eigen ziel kon zien.

## HOOFDSTUK IX

1. Tot Zarathoestra, de Al Reine, kwam de stem van l'hua'Mazda, door de scharen van Haraiti: Hoor mij aan, O Zarathoestra; Ik ben l'hua'Mazda. Hoor over uw Schepper, Die alle geschapen dingen schiep.
2. Dit zijn de voornaamste en best geschapen plaatsen: Eerst: de aarde en de lucht en het water, en al het levende dat er op en er in is.
3. Uit de duisternis, de leegte! Wildernis en het niets waren als niets schijnend. En Hij, de Schepper, Ormazd, schiep de vormen der dingen.
4. De levenden die leven; de levenden die dood zijn; het eerste van alles dat ademde, schiep de Schepper, Ormazd.
5. Met benen of vleugels, of haar of veren, of naakt; om te kruipen of te lopen of te vliegen, schiep de Schepper, Ormazd, al het levende.
6. Aan allen om een leven te leven; een recht om te leven en te sterven; vanuit het leven van Ormazd gaf Hij hen het leven en de dood.
7. Toen stelde Zarathoestra, de Al Reine, aan l'hua'Mazda de vraag: Met wie hebt u nog meer over deze dingen gesproken?
8. l'hua'Mazda zei: Tot een miljoen! In bijzijn van een miljoen! Tot meer dan een miljard. Toen vroeg Zarathoestra: Noem mij er één, één aan wie u hebt geopenbaard? En toen antwoordde l'hua'Mazda: Aan Vivanho, de eerste van de mannen die kon spreken; de eerste van de vrouwen die kon spreken. In de eerste geschapen dagen van reine mannen en reine vrouwen kwam ik, openbaarde ik. Vervolgens zei Zarathoestra, de Al Reine:
9. Om geheel zuiver te zijn; geheel goed te zijn; alwijs te zijn; gans en al heilig; geheel goede werken te doen; wat betekent dit?
10. l'hua'Mazda zei: Daardoor is mijn stem te horen, O Zarathoestra. Toen zei Zarathoestra: Om geheel slecht te zijn; geheel dwaas te zijn; geheel kwaaddenkend te zijn; kwade werken te doen, hoe is dat?
11. l'hua'Mazda zei: Daardoor is mijn stem niet te horen; dat is Anra'mainyus, O Zarathoestra! Toen vroeg Zarathoestra: Is niet ---, die niet naar uw stem luistert, een persoon? Is ---, die naar uw stem luistert, een persoon?
12. l'hua'Mazda zei tegen Zarathoestra, de Al Reine: Anra'mainyus was een persoon; maar hij is gestorven; Vivanho is een persoon, en hij leeft voor al het heilige, voor al het goede, voor al het wijze. Maar voor al het kwade, voor al het slechte, voor al het dwaze, is Anra'mainyus niet dood.
13. Toen vroeg Zarathoestra, de Al Reine: Vanwaar kwam het Al Goede; vanwaar kwam het al kwade? Wie is Al Goed; wie is geheel slecht? Daarop antwoordde l'hua'Mazda aan Zarathoestra: U begrijpt nu, dat het al kwade een naam moet hebben; het Al Goede een naam moet hebben. Zonder namen kan niemand spreken. Zie, ik zal schrijven voor u, O Zarathoestra, u Al Reine. Het teken dat ik het eerst maak, moet u het Al Goede noemen, de Schepper, de Meester, het Licht! Hier heb ik een cirkel en een kruis en een blad gemaakt. 26)
14. l'hua'Mazda zei tegen Zarathoestra, de Al Reine: Wie ook naar dit teken kijkt, wie het ook ziet, ziet

de Naam van alle Namen, de Schepper. Wie ook dit teken maakt, schrijft de naam van het Al Goede; wie ook dit teken uitspreekt, spreekt de naam van Ormazd, de Al Meester.

15. Vervolgens maakte l'hua'Mazda een cirkel en schilderde er vier donkere hoeken in, en noemde het Anra'mainyus, de Uh-druk, de tegenstelling van de Gehele Waarheid, en het AL Licht, en het Al Goede. En l'hua'Mazda verklaarde het aan Zarathoestra.

16. En kijk, daar stond in de cirkel van het kwaad de naam van het Al Goede, het kruis, en het was licht, en de hoeken waren zwart. l'hua'Mazda noemde dit teken het LOT, en verklaarde het aan Zarathoestra, de Al Reine: Deze drie tekens (karakters - uitg.) omvatten de hele geschapen schepping; vandaar dat de naam van het derde: LOT is, en daaraan valt niet te ontkomen, noch van te scheiden, voor altijd.

17. Zarathoestra vroeg aan l'hua'Mazda: Is het kwade kwaad; is het goede goed? l'hua'Mazda zei: Het kwade is kwaad voor de mens, maar niet voor Ormazd. Het goede is goed voor de mens; maar niet voor Ormazd. Er zijn slechts twee toestanden voor Ormazd: niet kwaad of goed; maar rijp en onrijp. Voor Ormazd is hetgeen de mens het kwaad noemt, onrijp; voor Ormazd is hetgeen de mens het goede noemt, rijp. 27)

18. l'hua'Mazda vervolgde met te verklaren: Omwille van het begrijpen, O Zarathoestra; omwille van niet te verwarren, moet u het kwade kwaad noemen; en het goede goed. Luister naar me, mijn zoon:

19. Zonder groene vruchten, zou er geen een rijp kunnen worden; zonder kwaad zou er niemand goed kunnen zijn. Zo schiep Ormazd de hele schepping, en noemde het goed; maar zie, er was niets om te doen. Alle dingen bewogen niet; alsof ze dood waren, alle dingen waren als niets.

20. Toen blies Ormazd Zijn adem uit, en elk geschapen ding kwam in beweging. En die aan de voorkant werden Al Goed genoemd, en die aan de achterkant werden geheel slecht genoemd. Dus schiep de Schepper de Goede Schepping en de Kwade Schepping; de l'hua'Mazda en de Anra'mainyus.

## HOOFDSTUK X

1. Toen sprak l'hua'Mazda tot Zarathoestra, de Al Reine: Zo schiep uw Schepper alle dingen; en de tijd van de schepping was als een tijd, en een tijd, en een tijd, en zonder afmeting.

2. l'hua'Mazda zei tot Zarathoestra: Zo zijn de geschapen scheppingen; zo waren de geschapen

scheppingen; zo zullen de geschapen scheppingen altijd zijn. Het Licht van alle licht is Ormazd; Hij is de Ziel van alle zielen. Dit zijn de zichtbare dingen en de onzichtbare dingen, geschapen door Ormazd, uw Schepper: Mi, de Moeder Almachtig: Dan is er de Stem, de Uitdrukking van de dingen, de Al Spraak, de Al Gemeenschap, geschapen door Ormazd, uw Schepper, en door Mi, de Almachtige Moeder, een maagd die nooit tevoren zwanger was, en dit was Vivanho, de Zoon.

3. I'hua'Mazda zei tot Zarathoestra, de Al Reine: Aanschouw mij, O Zarathoestra! Hier maak ik een rechte lijn; en nu maak ik nog een rechte lijn, en nu nog een, allemaal verbonden.

4. Toen antwoordde Zarathoestra: U hebt een triangel gemaakt: Wat is de betekenis hiervan, O I'hua'Mazda? Toen antwoordde I'hua'Mazda: Drie in één, O Zarathoestra: Vader, Moeder en Zoon; Ormazd, de geest van de dingen; Mi, het zichtbare en het onzichtbare; en Vivanho, de uitdrukking van de dingen.

5. I'hua'Mazda zei tot Zarathoestra: Deze drie omvatten alle dingen; en alle dingen zijn slechts één; noch waren er meer, noch zullen er ooit meer zijn. Niettemin, O mijn zoon, elk van hen heeft een miljoen delen, een miljard delen, duizend miljard delen. En ieder deel is gelijk aan het geheel; u, O Zarathoestra, eveneens. Want u hebt in uzelf deze drie eigenschappen, en géén meer. En alle geschapen dingen hebben deze drie eigenschappen in zich. Zo schiep Ormazd de gehele levende schepping; broeders en zusters schiep Hij hen, in gelijkenis met Hemzelf, met drie wezens in één samengevat; hetgeen zijn, als eerste: de geest, de ziel, die niet te begrijpen is; als tweede: het dier, de gestalte, de persoon, die het individu wordt genoemd; en ten derde: de uitdrukking, om te ontvangen en te geven.

6. I'hua'Mazda zei tot Zarathoestra, de Al Reine: Te ontvangen en te geven; wat heeft de mens nog meer; wat meer verlangt hij? Vervolgens maakte I'hua'Mazda de afbeelding van een koe, en de afbeelding van een paard, een krachtig mannelijk paard dat vooruit stormt. En hij vroeg Zarathoestra: Welk van die twee betekent ontvangen; welk van die twee betekent geven? En Zarathoestra begreep het.

7. I'hua'Mazda zei tot Zarathoestra: Negatief te zijn is als een koe; positief te zijn is als een paard.

8. Zarathoestra vroeg aan I'hua'Mazda: Hoeveel woorden zijn er die geschreven kunnen worden? U hebt nu vele wijze woorden geschreven, vol betekenis. Hoeveel woorden bestaan er? Toen antwoordde I'hua'Mazda: Duizend woorden en tienduizend woorden zouden niet alles zijn; maar tien keer tienduizend, honderdduizend, en dat zijn al de geschapen woorden.

9. Vervolgens zei Zarathoestra, de Al Reine: Schrijf al de woorden voor mij op, en verklaar mij de betekenis ervan, opdat ik voor de wereld de Al Waarheid kan onderrichten, zodat de mensen niet langer in het duister verkeren.

10. Toen schreef I'hua'Mazda duizenden woorden op, en verklaarde de betekenis. Waarna Zarathoestra dertig dagen en nachten in het struikgewas zat, zonder te eten of te drinken of te slapen. En vervolgens openbaarde I'hua'Mazda hem de geheimen van hemel en aarde, en droeg hem op het in een boek te schrijven; hetgeen hij deed; en dit was het eerste boek, de wet van Zarathoestra, de wet van I'hua'Mazda.

## HOOFDSTUK XI

1. Met deze machtiging openbaar ik, Zarathoestra, door de kracht van l'hua'Mazda, de geschapen scheppingen.
2. Ormazd schiep een goede schepping. Ten eerste het land en het water en de vaste dingen; uit het onzichtbare en de leegte schiep Hij ze. Ten tweede, de lichten, de hemelse; en de warmte en de koude overal. Ten derde alle levende dieren, en de vissen en de vogels. Ten vierde, de man en de vrouw.
3. Toen sprak Ormazd door Zijn Zoon, Vivanho: Spraak! Stem! Woorden! En de man en de vrouw waren de enige pratende dieren die in de hele geschapen wereld geschapen waren.
4. Ormazd schiep vervolgens de dood, Anra'mainyus; met zeven koppen schiep Hij hem. Eerst ijdelheid (uk), dan geroddel (owow), dan nietswaardigheid (hoe'zee), dan liegen (ugs'ga), dan ongeneeslijke slechtheid (hiss'ce), dan boosaardige bedenkensels voor het kwade (bowh-hiss), en vervolgens koning en leider (daevas). 28)
5. Vervolgens schiep Ormazd vereniging (clans, stammen) waarmee de mensen door woorden tezamen werden gebracht, Haroyu.
6. Daarna schiep Ormazd woningen (oke'a). En toen schiep Hij woonplaatsen voor de Goden, met vier goede hoeken en vier slechte hoeken schiep Hij ze, Varena.
7. En Ormazd schiep voedsel voor de levenden en de doden, haoma. Toen schiep Hij de weldaad van de rust, voor de vermoeiden, haraquaiti. Daarna schiep Hij zachtgeurende en grazige weiden, Urva. 29)
8. En Ormazd schiep verbinding, hetgeen sterkte is, chakhra. Daarna kracht om kennis te ontvangen, haden'amazd.
9. Vervolgens schiep Ormazd de heilige dag, (rak) 30). Dan maakte Hij de vier tekenen van de maan, Uk'git, E'git. Ki'git en M'git, als heilige tijden.
10. En Hij zei: Zes dagen zult u werken, O mens; en de zevende dag heilig houden, want het is de tijd van de maan.
11. Toen schiep Ormazd, de Schepper, de kracht om zonder koningen te leven, zoals de l'hins in het oosten, en de naam van de kracht die Hij schiep, luidde Ranha.
12. Toen sprak l'hua'Mazda tot Zarathoestra, de Al Reine: Tot Ranha te komen; hoe Ranha te bereiken; hier volgt nu de heilige Mazdische wet:
13. Ormazd zal koning zijn; en u zult geen andere erkennen. Hij zal voor eeuwig uw Allerhoogste liefde zijn, en boven alle andere liefdes.
14. U zult alle andere heersers loochenen, en koningen, en koninginnen, en Heren, en Goden.
15. U zult u niet in aanbidding neerbuigen, behalve voor Ormazd, uw Schepper.
16. U zult uzelf elke dag met uw Schepper verbinden, en uw kinderen leren dit ook te doen
17. De vier maan-dagen zult u heiligen, want zij betekenen het wisselen van de wacht van de Goden

en engelen over de mensen.

18. U zult niet doden hetgeen uw Schepper levend schiep.

19. U zult uw vader liefhebben na uw Schepper, en zijn stem gehoorzamen, en uw moeder zult u eren, want zij bracht u voort door de wil van uw Schepper.

20. U zult niet toelaten dat uw begeerten u naar de vrouwen leiden.

21. U zult niet nemen hetgeen aan een ander toebehoort.

22. U zult niet ijdel zijn, want niets is van u.

23. U zult geen onwaarheid spreken.

24. U zult niet spreken achter uw buurman's rug, want Ormazd hoort u, en de engelen zullen de ziel van uw buurman vertellen wat u gezegd hebt.

25. U zult niet ledig of lui zijn, anders zal uw vlees zwak worden en uw ziel omlaag brengen.

26. U zult niet afgunstig zijn, noch haat koesteren tegen welke man, vrouw of welk kind dan ook.

27. U zult geen man of vrouw terechtwijzen om hun slechtheid, want zij zijn van de Schepper.

28. U zult uw eigen kind terechtwijzen, en hem het rechte pad leren gaan.

29. U zult niet slapen bij uw vrouw tijdens de zwangerschap.

30. U zult geen van uw verwanten tot vrouw nemen, behalve buiten het vijfde geslacht.

31. U zult geen vrouw met onreine gewoonten tot echtgenote nemen.

32. U zult niet uzelf bevleken.

33. U zult niet meer verlangen van uw buurman dan U zou geven.

34. U zult geheel uw leven één dag vasten op de vierde maan en geen vis of vlees eten, noch brood of vruchten; niets anders dan water zal uw mond binnengaan.

35. Een heel jaar van uw leven zult u bij de armen wonen, met de armen leven, bij de armen slapen en om aalmoezen bedelen voor de armen.

## HOOFDSTUK XII

1. I'hua'Mazda zei tot Zarathoestra, de Al Reine: Drie standen heb ik geschapen; ten eerste: de I'hins, geheiligd boven alle andere mensen omdat zij mijn geboden onderhouden; ten tweede: de Ihuans, die ik sterker schiep dan andere mensen, want door hen zal ik de aarde onderwerpen; en ten derde: de Druks, de boosaardige mensen die niet willen leren
2. I'hua'Mazda zei tot Zarathoestra, de Al Reine: Denk aan de kasten van de mensen; bewaar uw bloed op de plaats waar ik u schiep; ook zult u niet anders trouwen dan in de stand waarin ik u schiep.
3. I'hua'Mazda zei: Duizend kasten schiep ik onder de Ihuans: de koning, de geneesheer, de magiër, de priester, de boer, de lastdrager, de boodschapper, snelvoetig; en voor alle andere beroepen onder de zon. Ieder in zijn eigen kaste schiep ik hen; noch zullen zij anders huwen dan binnen de kaste waarin ik hen schiep.
4. Zarathoestra antwoordde I'hua'Mazda: Ik zal uw geboden onderhouden. Uw zeventig geboden, en zeventienhonderd en zeventien geboden.
5. Ik zal heilig houden de kasten die u hebt geschapen, O I'hua'Mazda. En ik zal deze heilige waarheden aan mijn kinderen leren; aan mijn dienaren en aan alle mensen.
6. Toen schreef I'hua'Mazda al de geboden neer zoals hierboven vermeld, en hij boog zich omlaag en kuste de boeken, die van steen en linnen waren, en hij zei: Dit is mijn heilig boek. Neem het, O Zarathoestra, Al Reine, en begeef u in de wereld om het te onderwijzen en uit te leggen.
7. Waarna Zarathoestra, de Al Reine, zich bukte en het boek kuste, en zei: Dit is uw heilig boek, O I'hua'Mazda. Ik neem het; en ik zal de wereld ingaan om het te onderwijzen en uit te leggen.
8. Zo werd het eerste gewijde en meest heilige boek geschapen voor de stervelingen. En Zarathoestra stond op van zijn schrijfwerk, groot en nobel als hij was, vragend aan I'hua'Mazda: Waarheen moet ik het eerst gaan, O meester?
9. Toen antwoordde hem I'hua'Mazda, de schepper van de Ormazdische wet, de Zarathoestrische wet, en hij zei:
10. Breng mijn heilig boek, de Ormazdische wet, de Zarathoestrische wet om te beginnen naar Asha, de koning van de Ihuans, koning van Oas, de Stad van de Zon. Hem heb ik gereedgemaakt voor u en uw werk sinds de dag van zijn geboorte; sinds de dag van uw geboorte, de dag waarop ik tot hem sprak in uw kindsheid.
11. Toen ging Zarathoestra op weg, sterk in het geloof; en hij kwam bij Asha, de koning. En de koning zei tegen hem: U hebt zo lang getreuzeld! Kijk eens, ik heb de horoscoop honderdmaal geworpen, duizendmaal. Ik heb al de sterren aan de hemel beproefd en hen namen gegeven, en kaarten van hen gemaakt. En ik heb de kracht afgemeten van de ene ster tegenover een andere ster; en de krachten van de sterren tegenover deze wereld, en de krachten van de zon en de maan.
12. Ja, ik heb in de grote steden van het oosten gevraagd, aan mannen met grote kennis; en in het zuiden en noorden en westen, aan mannen met grote kennis. En vervolgens vroeg ik de koningen van Jaffeth en Shem; aan Bow-gan-ghad 31); aan Bing-thah; en in de grote stad van Huug-sin, waar de grote filosoof Ah-tdong woont. En van hen allen heb ik grote wijsheid verkregen.
13. Luister dan naar mij, O Zarathoestra; ik zal tot u spreken alsof uw filosofie de waarheid zou bevatten; maar nog geloof ik het niet: Om te beginnen dan, staan er in alle sterren niets dan leugens;



het doet er niet toe of iemand geboren wordt onder deze ster of onder die ster! Ik ben nu oud en ik heb duizenden mensen waargenomen, ja, koningen en koningingen. of de sterren hen beheersen of niet, en ik verklaar u dat de filosofie van de sterren niets dan leugens inhoudt. Ja, ik heb mijn eigen zelf onderzocht, en ik ontdekte dat ik vaak dingen doe die tegengesteld zijn aan mijn eerdere bedoelingen; maar wat de oorzaak betreft, die ken ik niet.

14. Ook dit heb ik ontdekt; er bestaat een soort van oorzaken die bij personen behoort, en er bestaat een ander soort van oorzaken bij koningen en koninkrijken; maar toch bemerk ik dat ieder mens beperkt wordt in zijn eigen voortgang door iets dat sterker is dan hijzelf. Om de oorzaak hiervan te vinden, heb ik de sterren aan het firmament verregaand onderzocht, maar niet de waarheid gevonden.

15. Nu vraag ik u, uit naam van uw Goden, of u deze kwestie kunt bewijzen aan uw koning?

16. Toen antwoordde Zarathoestrada: Door mijn hand heeft l'huz'Mazda een zeer heilig boek geschreven waarin vele wijsgerigheden verklaard worden. Dit boek heb ik voor u meegebracht, volgens de geboden van mijn God; lees het.

17. Daarop nam de koning het boek en las het; en de volgende dag kwam Zarathoestra weer bij de koning. De koning zei: In uw boek staat dit en dat, maar het bewijst niet veel. Uw God beweert dat hij zus en zo gedaan heeft, en dat hij zus en zo heeft geschapen. Ten eerste weet ik niet of er wel een God is; ten tweede, als er een God is, begrijp ik niet dat hij bij u komt; en ten derde, als hij bij u komt, en hij is een rechtvaardige God, waarom komt hij dan niet bij mij? En toch, na dit alles, want ik twijfel er niet aan dat uw wijsheid toereikende antwoorden geeft op deze vragen, als het waar is dat er onzichtbare Goden zijn die over ons heersen, en geesten van de doden die tot ons komen om onze zielen onbewust voor onszelf te overtuigen, wat doet het er dan toe of we al dan niet proberen om waarheid en wijsheid te verkrijgen?

18. En hoe ging het bij de Ouden? Verkeerden zij niet in duisternis, en verslaafd aan afschuwelijke rituelen en ceremoniën, en moorden, en wreedheid? Zijn wij, met onze wijsheid en ongelof in hun religies niet gekomen tot grote steden en rijken? Kijk eens naar onze duizenden en tienduizenden grote steden! En hebben ze niet allemaal een goede reden om trots te zijn? Want er is niet één stad waarvan de muren en poorten niet versierd zijn met duizenden geraamten en schedels van slangen en leeuwen, en de scalpen van Druks (inboorlingen - uitg.)

19. Toen sprak l'hua'Mazda tot de koning, sprekend door de stem van Zarathoestra: Luister naar uw God, O koning, en wees attent op mijn woorden. Er zijn twee geboorten voor alle mensen; de eerste is uit de moederschoot, en de tweede is uit het stoffelijk lichaam. Voorafgaand aan de eerste geboorte, heeft het kind geen wil en kracht om zijn eigen bestemming te vormen. Maar voorafgaand aan de geestelijke geboorte, hetgeen de sterfelijke dood is, kan de mens veel doen om zijn toekomstig lot in de volgende wereld te vormen.

20. Ik verklaar u, O koning, dat de stoffelijke mens daarom maar half voltooid is wat zijn echte leven betreft. Hij is slechts voor de helft zijn eigen meester; slechts voor de helft de beheerder van zijn plaats en gedrag in de sterfelijke wereld; niettemin, hij is de eerste helft, de eerste kiezer. Denk niet dat geesten en Goden over de mensen heersen alsof het slaven waren of speelgoed; want er ligt nog een kracht over de mens en die komt niet van de geesten of de Goden of de sterren, noch van de zon en de maan; maar het is de stoffelijke omgeving die voedsel geeft aan zijn aardse begeerten.

21. Dit is de wet van Ormazd; niet de stoffelijke sterren, of de stoffelijke aarde, of stoffelijke maan, of stoffelijke mens heerst over de geest; maar het ijle, het voor de stervelingen onzichtbare is de oorzaak en bestuurder van alle dingen.

22. Asha zei: O, kon ik dat maar geloven! Wist ik maar dat het waar was! O, konden de onzichtbare

werelden maar geopend worden voor mijn verstand! Want ik merk dat er meer macht en deugd in uw filosofie is dan in mijn geboden. Maar wat uw boek betreft, O Zarathoestra, geef mij hier eens antwoord op: Van wie zijn de mensen op de wereld, als ze niet van mij zijn, de Zonnekoning? Behoren de mensen niet mij toe?

23. I'hua'Mazda zei: Alles behoort aan Ormazd toe. Wordt hier niet geleerd dat de mens slechts aan Ormazd gehoorzaamheid en hoogachting verschuldigd is?

24. Asha zei: Dat merk ik, antwoord mij eens, O Zarathoestra: Niet erkennen van de koning en de koning's koningen, zal dat geen anarchie teweegbrengen? Want zullen de heersers niet verklaren dat uw leerstelling hen van hun onderdanen berooft? Daar liet I'hua'Mazda Zarathoestra op antwoorden. Hij zei:

25. Is het niet zwaar voor een man om niet het voorrecht te bezitten zijn eigen meester te kiezen? Zie, zij worden nu gedwongen om oorlog te voeren; ja, u houdt er staande legers op na, geoefend in het handwerk van de dood. En dat voor de glorie van het Zonnekoninkrijk. Luister nu, O koning, want ik spreek nu op eigen gezag, en geen God spreekt via mij. En ik verklaar u dat ik macht verkregen heb om in de geest de onzichtbare werelden binnen te gaan en met eigen ogen te aanschouwen hoe het met de zielen van de doden gesteld is. En ik zeg u dat daar grote kwellingen zijn voor de boosaardigen. Ik heb hen gezien in de hel, met wanden van vuur die dag en nacht oprijzen rondom hen; verstikkende branden van zwavel, waaruit zij niet kunnen ontsnappen. En zij die in de oorlog gesneuveld zijn, degenen die vóór de koning waren en degenen die tegen de koning waren, worden gelijkelijk in eindeloze kwellingen geworpen, en zelfs koningen en koninginnen met hen, en waar allen jammeren en tandenknarsen, en vloeken; en in hun waanzin uit alle macht slechtheid tegen anderen bedrijven.

26. De koning sprak: Als het zo is dat u naar de hemel en de hel kunt gaan, moet het ook waar zijn dat u op dezelfde manier naar plaatsen op de stoffelijke aarde kunt gaan. Bewijs het mij, en ik zal alles geloven wat u gezegd hebt. Toen zei Zarathoestra: Zeg me waar ik heen moet gaan, opdat ik u kan overtuigen, O koning.

27. Asha zei: Ga naar de toren van de horoscoop en zoek de woorden op die op de kalender staan.

28. Vervolgens sprak I'hua'Mazda: Heb ik niet gezegd dat geest slechts bewezen kan worden aan de geest! Heb ik niet gezegd dat ik I'hua'Mazda ben, en Zarathoestra gezegd heeft dat hij Zarathoestra is. Maar dat kunt u niet zien. Kijk eens, u zult nu getuige zijn van uw eigen listigheid. Hier komt Zarathoestra terug.

29. Daarop zei Zarathoestra: U zei tegen mij: Ga naar de toren van de horoscoop en zoek de woorden van de kalender op. Welnu, ik ben er geweest en reeds bij u teruggekeerd. Hier volgen de woorden van de kalender: To-ka, Seis, ctvai tngong, biang loo-sin-gooh wotchich; an porh, an oot, an dhi, an git.

30. Asha zei: Dat is juist. Maar hoe moet ik vaststellen dat u de kalender niet uit mijn gedachten hebt gelezen? Want ik had de kennis ervan in mijn hoofd sinds de zon opkwam. Toen antwoordde Zarathoestra: Stel mij nogmaals op de proef; ja, u moet mij om een of ander stuk van uw eigen speelgoed vragen, en ik zal het gaan halen.

31. Asha zei: Luister, toen ik nog een jongen was liet ik een gouden doos in de rivier vallen, tussen de rotsen bij de buitenste muur; breng hem bij me.

32. Toen sprak I'hua'Mazda: Ieder mens bezit twee gesteldheden, geloof en ongeloof. Ze zijn als zaden, geplant in de ziel van de mens terwijl hij nog in de schoot van zijn moeder is; en als hij ter

wereld is gekomen, beginnen ze in hem te groeien. Als men de één voortrekt, groeit hij ten koste van de ander. Vanwege het ongeloof in de mens, zoekt hij naar waarheid en kennis; maar door het geloof in de mens, vindt hij geluk; maar dat laatste kan leiden tot domheid, en het eerste tot wreedheid. Een wijs mens houdt deze twee talenten dus in evenwicht.

33. Terwijl I'hua'Mazda zo sprak, viel de sinds lang verloren gouden doos voor de voeten van de koning, nog druipend van het water. De koning onderzocht hem, en riep vervolgens uit: Het is echt. En toch, als er geesten en Goden zijn, hoe moet ik dan vaststellen wie van hen dit gebracht heeft? Kan het niet even goed een boze geest zijn geweest als een goede?

34. Toen sprak I'hua'Mazda: Heb ik niet gezegd dat ik u uw eigen listigheid in het zoeken naar een andere reden dan de juiste zou aantonen?

35. Asha zei: O Goden, kunt u mij niet genezen van mijn ongeloof? Mijn verstand zegt me dat ik innerlijk ziek ben. O was mijn moeder maar een gelovige vrouw geweest voordat ik geboren was! Zeg me, O Zarathoestra, of I'hua'Mazda, wie u ook bent, want ik merk dat u niet eender bent als welke andere mens onder de zon dan ook, zeg me wat ik moet doen, opdat ik uw dienaar kan worden?

36. I'hua'Muazda zei: Bij zonsopgang in de morgen zal ik naar u toekomen, met Zarathoestra, en dan zal ik u vele dingen vertellen.

## HOOFDSTUK XIII

1. Toen 's morgens de tijd gekomen was, zei de koning: Ik heb niet geslapen. De hele nacht was ik als iemand die gloeit van de koorts; want uw verbazende woorden en uw wonderen hebben mijn verstand zowat ondersteboven gekeerd.

2. I'hua'Mazda zei: Als iemand iets niet kan begrijpen, moet hij dan maar uitroepen: een WONDER! Ik verklaar dat ik geen wonder heb verricht; noch Zarathoestra. Toch zijn deze dingen wonderen voor de stervelingen! Zoja, is dan een mens geen wonder op zich? Is de voortplanting geen wonder?

3. Dit is wat ik ontdekt heb, O Asha, waar de mens niet aan gewend is, noemt hij een wonder; nadat hij iets vaker heeft gezien, noemt hij het een natuurwet. Welke mens, die de eerste oorzaak van alles onder de zon begrijpt, hebt u gezien?

4. Waarom moet de mens zijn tijd verdoen aan nutteloos onderzoek? Is het niet verstandiger dat men werkt om zijn medemensen op te heffen uit ellende en duisternis, dan te voldoen aan het eigen persoonlijk verlangen naar grote kennis?

5. De koning zei: U redeneert goed. En toch, welke geleerde en goede mens hebt u gevonden die niet zal zeggen: Ja, goeddoen is een aangename filosofie! En daar eindigt zijn streven. Wat kan ik dan zeggen, opdat de woorden niet zonder vrucht zullen zijn?

6. I'hua'Mazda zei: Vandaag bent u koning over de hele wereld, noch is er een ander koninkrijk dat u geen schatting betaalt. Wat u ook maar wenst, geldt als een wet voor al de andere koninkrijken. Om die reden ben ik naar u toegekomen. Ja, u bent voor dit doel geboren. Luister nu naar de stem van uw God, en u zult doen hetgeen goed is voor uw ziel en goed is voor alle andere mensen.

7. Asha zei: Bijna word ik verleid om met uw wensen in te stemmen voor u ze geopenhaard hebt; maar luister toch naar de stem van uw koning; wat heb ik voor belang bij het goede van andere mensen? Zelfs als het bewezen wordt dat grote mannen een ziel bezitten die voortleeft na de dood, is het nog niet bewezen dat de Druks ook een ziel hebben. Als zij een ziel hebben, dan moet de hemel wel een onzinnige plaats zijn. Want u hebt me nog niet getoond dat de mens wijsheid verkrijgt door te sterven, en het is ook niet redelijk dat het zo zou zijn. Zeg mij liever, O Zarathoestra, hoe ik me kan ontdoen van de wereld; want van welk nut is het leven hoogstens?

8. I'hua'Mazda zei: Omdat ge u niet in uw leven verheugt, bemerkt u dat uw filosofie ontoereikend is, en niet de wereld. Want ik zal u nog bewijzen dat u overvloeit van geluk. De dingen die ik openbaar, te geloven en er vertrouwen in te hebben, dat is gelukkig worden. Toen antwoordde de koning hem: Geloven, daar ligt de reden. Ik zeg u, dat er geen greintje geloof in mijn hart is. Hoe kan het dan groeien?

9. I'hua'Mazda zei: Hij die kan zeggen: ik kan aan een Allerhoogste denken, heeft het zaad van eeuwig leven in zich. Hij die volgens het Allerhoogste leeft voor zover hij kan; hij die aan de Allerhoogste denkt; hij die tot de Allerhoogste spreekt; hij die het standpunt van de Allerhoogste tracht te begrijpen, gaat snel het geloof te boven en wordt zelf een God in vertrouwen. Hij wordt meester over zichzelf, en voedt zich met geluk, zoals de mensen zich met brood voeden.

10. Asha vroeg: Wat wilt u dat ik doe? Waarop I'hua'Mazda antwoordde: Bij het volk hebt u groter gezag dan een God, groter dan wonderen. Uw geboden zijn allemaal machtig. U moet een afschrift van dit boek op steen en linnen laten maken, een afschrift voor ieder onderkoninkrijk in uw gebieden. En u moet het naar ze toesturen met een zwaard en een slang en tegen ze zeggen: Ontvang dit boek, want het is een Heilig Boek, de ALLERHOOGSTE WET, de wet van I'hua'Mazda, de wet van

Zarathoestra, de wet van Ormazd. En het zal u en uw koninkrijk voor altijd tot leefregel en gids zijn. En elke koning in het Koninkrijk van de Zon zal een jaar dienen door bij de armen te wonen en de bedelnap te dragen voor offeranden aan Ormazd.

11. En als u deze verordeningen in de gehele wereld hebt uitgestuurd, moet u voor uzelf uw koninkrijk opgeven; en u zult al uw goud en zilver en bezittingen aan de armen geven, en al uw overige schatten zodat er niets anders voor uzelf overblijft dan de kleren die u bedekken. En dan moet u bij de armen gaan wonen, en zelf de bedelnap door de straten van Oas dragen. En van het voedsel dat u in de nap verzamelt, moet u het beste deel aan de armen geven en zeggen: DIT IS HET OFFER VAN DE VELEN DAT U WORDT GEGEVEN; EET ERVAN, WANT HET IS HET LICHAAM EN HET BLOED VAN ORMAZD, ONZE VADER IN DE HEMEL! Maar het minste van al dat in de nap zit, zal uw deel zijn.

12. Aan het einde van één jaar moet u de wet van Ormazd gaan prediken, het ophouden van de oorlog gebieden en het afzweren van het kwaad, en het aannemen van rechtvaardigheid.

13. De koning zei: Wat kunt u mij beloven als ik al deze dingen doe? Vervolgens liet l'hua'Mazda hem antwoord geven door Zarathoestra. Hij zei: NIETS! Vroeg de Schepper dit ook, voordat Hij de wereld schiep? Als u graag dichterbij uw Schepper wilt komen, moet u doen als Hij. Het is niet aan mij, noch aan de engelen, noch aan God, om u iets te beloven. U bent mijn dienaar niet; en u moet alleen de Meester dienen, het Al Licht (Jehovih).

14. En zoals ik u geleerd heb, zo zult u gaan om anderen te leren en hen de wet van Ormazd te verklaren.

15. Asha vroeg: Geven de Goden in de hemel beloningen voor goede werken en offeranden 32) die op aarde gedaan zijn? Zarathoestra zei: Hij die goede werken doet en offers brengt voor Ormazd, heeft zijn beloning. Want het is door deze middelen dat de ziel van de mens sterk wordt en bijzonder sterk voor de eerste en tweede verrijzenissen in de volgende wereld.

16. Asha zei: Om bij u te kunnen zijn, O Zarathoestra, en mij te vergasten aan de wijsheid van uw woorden, zou ik ieder offer brengen. Wilt u met mij temidden van de armen gaan?

17. l'hua'Mazda zei: Nee, u moet alleen gaan. En voor gezelschap moet u tot uw Schepper bidden, en lofliederen voor Hem maken, en niet anders aan uzelf denken dan dat u dood zou zijn.

18. De koning zei: Men zegt van gekken dat zij denken dat ze niet gek zijn. Hoe moet ik dan weten of ik niet gek ben? Zal de wereld mij niet net zo beoordelen als ik uw geboden gehoorzaam? En kan de wereld niet beter over mij oordelen dan dat ik over mezelf kan oordelen? Men zei van de Ouden dat Sughda 33) bezit nam van oude mannen en weekhartige vrouwen; en dat om die reden Osiris kwam en hem doodde. Als er Goden in de hemel zijn, zoals u zegt, bent u misschien wel gekomen om Osiris te doden.

19. l'hua'Mazda zei: U bent een groot vermenigvuldiger van argumenten; maar in al uw praten heb ik niets gevonden waarin een plan zit tot de verrijzenis van mensen uit de duisternis naar het licht. En is dat niet het Allerhoogste waarnaar men zou moeten streven?

20. Asha zei: Ik ben aan het eind van mijn Latijn. Uw oordeel is groter dan het mijne. Al wat u me geboden hebt, zal ik doen. Van nu af aan zal ik slechts Ormazd, de Schepper, dienen. Uw God, O Zarathoestra, zal mijn God zijn. Uw wegen zullen mijn wegen zijn. Voortaan zal ik altijd bewijzen aan de kant van de Schepper te staan. En wat alle zaken betreft, zal ik eerst mijzelf afvragen of hetgeen ik ga zeggen gelijk staat met hetgeen uw God zou zeggen; en dat hetgeen ik doen moet, de wet van

Ormazd zal vervullen.

## HOOFDSTUK XIV

1. Asha, Koning van Oas, de Stad van de Zon, Koning van de Zon, heerser over de gehele stoffelijke wereld, eigenaar en bezitter van alle stervelingen, mannen, vrouwen en kinderen, Bevelhebber over alle vlees, afstammend van de Zonnegoden duizenden jaren geleden, en wiens voorvaders de vaders waren van alle levende schepselen, de Hoogste der Mensen, en door wiens genade het de bewoners van de aarde wordt toegestaan te leven, en wiens verordeningen de standaard zijn van alle dingen, Schepper van de Gerechtigheid en Schepper van de Waarheid, en aan wie niemand durft te twifelen, en op wiens woord de zon en de maan en de sterren zich neerbuigen, gegroet:
2. Aan de koningen en koninginnen van het oosten en westen en noorden en zuiden, over al de steden in de wereld, heersers in de tempels van de sterren (observatoria), drakendoders, en leeuwendoders, en tijgerdoders, en doders van mannen, vrouwen en kinderen en van slangen, geëerd in de golgotha's 34), en door miljoenen kruipende slaven, eigenaars van duizenden vrouwen, en van wie de boten varen in meren van sterfelijk bloed, en van wie de kronen geëerd worden door tienduizend mensen die ieder jaar gedood worden, gezworen op het vlees van de dij 35), van wie de woorden leven en dood betekenen; en allergehoorzaamst aan de Zonnekoning, beveel ik:
3. Ten eerste, dat er een Ormazd bestaat, een Schepper, een Persoon! Van wie de Ziel in de hele wereld aanwezig is, en in alle dingen in het firmament daarboven; die Vader is; die het Licht der lichten is, de Schepper van duisternis en van mensen, die voor eeuwig het Voortbewegende is; die de Oorzaak der oorzaken is; groter dan alle zichtbare en onzichtbare dingen; de Macht van alle macht.
4. Ten tweede, l'hua'Mazda, Zijn Eniggeboren Zoon, geboren uit de Maagd Mi (de Zichtbare Substantie) Rein en Alheilig; Meester der mensen; Persoon van het Woord; Essentie van Ormazd, geopenbaard in het Woord; Redder der Mensen; Bewaarder van de sleutels des hemels; door wiens Genade slechts de zielen van de mensen kunnen opstijgen naar Nirvana, de Hoge Hemel.
5. Ten derde, Zarathoestra, Een Man, Al Rein, ontvangen uit een maagd, en wijs geboren, één zijnde met l'hua'Mazda, die één is met Ormazd. Van wie het Woord zegt: Hij handelt zonder een wonder. HET OPWEKKEN UIT DE DOOD; HET GENEZEN VAN ZIEKEN DOOR HET OPLEGGEN VAN DE HANDEN; WIENS GEBIEDEND WOORD RIJPE TARWE VOORTBRENGT, VOLGROEID BINNEN EEN DAG; en alle dingen doende die de Ouden aan de Goden toeschreven als wonderen, maar waarvan de wet van Ormazd aantoonde dat het de NATUURLIJKE WET betreft VOOR EEN IEDER DIE AL REIN IS, en die kracht betreft van Ormazd, de Schepper, en Zijn heilige engelen.
6. Ten vierde, Een Boek, heilig en gewijd, geopenbaard door l'hua'Mazda aan Zarathoestra de Al Reine; en geschreven op steen en linnen, openbarend de Al Wijsheid, hetgeen getiteld is: de Ormazdische wet, de l'hua'Mazdische wet, de Zarathoestrische wet, hetgeen de Allerhoogste Wet in de hele wereld is, goedbevonden door Mij, ASHA, KONING der KONINGEN!
7. Ten vijfde, door tienduizend geleerde schrijvers onder mijn bevel, een afschrift gemaakt van Het Heilige Boek dat hierbij gezonden wordt in opdracht van de KONING van de ZON! Dat dit boek de Allerhoogste wet zal zijn in al mijn onder-koninkrijken, en dat al mijn koningen het geloven zullen en hetzelfde zullen gebieden aan hun slaven (onderdanen - uitg.) Ook zal geen mens opstaan tegen dit, mijn gebod, en leven; noch zal iemand één woord of teken veranderen in dit Heilige Boek; noch één woord niet geloven dat het bevat.
8. En mijn koningen en onderkoningen; en mijn koninginnen en onderkoninginnen, zullen al de geboden gehoorzamen, evenals ik ze gehoorzaam, noch zal welke man, of vrouw, of welk kind dan ook deze dingen in twijfel trekken, wat betreft of ze het Allerhoogste zijn, of dat er fouten zijn in hetgeen er uit mijn hand komt, want door mijn verordening zijn ze tot Volkomen Waarheid gemaakt!

9. Want ik werd door Ormazd tot de Hoge Staat verheven, voor dit doel; en niemand op de hele wereld heeft macht zoals ik.

10. En u, tot wie deze heilige woorden komen, zult zweren op een slang en een zwaard om deze, mijn geboden, te gehoorzamen, nu en voor altijd.

11. Dus stuurde Asha beambten om de boeken die hij gemaakt had naar de koningen en koninginnen te brengen in het oosten en westen en noorden en zuiden; en degenen die hij stuurde, waren mannen met grote kennis, en van de hoogste kaste; en zij namen slangen en zwaarden mee, en gaven ze zoals geboden was, een eed vorderend van allen die ze ontvingen.



## HOOFDSTUK XV

1. Toen Asha, de koning, het werk aan de boeken voltooid had, en ze had verzonden zoals door l'hua'Mazda geboden was, verzocht hij Zarathoestra te komen, voor verdere raad over hoe hij afstand moest doen van de troon in overeenstemming met het Hoogste Licht. En toen l'hua'Mazda bij hem was, nog voordat Zarathoestra was gekomen, zei Asha: Daar komt die bezielende gedachte weer! Zie, ik vroeg naar Zarathoestra teneinde bepaalde vragen te stellen, en ja, mijn hart geeft mij antwoord!

2. Ja, ik heb niets te maken met dat wat niet van mij is! Terwijl hij zo zijn eigen antwoord vormde, kwam Zarathoestra en zei tegen hem: U wenst raad betreffende uw troonsafstand? Kijk eens, l'hua'Mazda is zojuist nog bij u gekomen en hij zei: Wat hebt u te maken met dat wat niet van u is!

3. Asha antwoordde: Ik heb tot nog toe gezegd: Dat wat tot mijn hart spreekt, wat is dat? Is datgene wat volgens uw wijsheid tot mijn hart spreekt l'hua'Mazda? Hoe kan men weten dat het zo is! Zarathoestra zei: Als iemand het Al Licht vraagt in verband met zijn eigen zaken, en voor zijn eigen belangen, dan krijgt hij antwoord van de tetracts; maar indien hij het Al Licht vraagt naar wat hij kan doen voor anderen, hen het hoogste goed te geven, dan komt het antwoord van l'hua'Mazda. Ik zeg u, O Asha, hij is werkelijk een duistere man tot wie de Schepper niet elke dag spreekt.

4. Asha zei: Wat moet ik dan doen in een zaak als deze? Tot nog toe behoort de hele wereld aan mij. Weldra zal ik haar aan haarzelf overgeven; moet ik niet zorgen voor een heerser voor hen?

5. Zarathoestra zei: Waarom dan, u wilt hen zeker iemand geven die zo goed en wijs is als uzelf, anders zou u hen beetnemen! Bovendien, zegt de wet van Ormazd niet: U zult geen andere koning hebben dan uw Schepper?

6. Asha antwoordde: Dat begrijp ik. Wat dan, moet ik weggaan en niets zeggen? Daarop antwoordde l'hua'Mazda: U moet meer doen dan dat; want u zult de vrijheid geven aan alle mensen, en het aan hen bekendmaken, gebiedend dat zij de leerstellingen van het Heilige Boek moeten gehoorzamen en geen andere meester dienen dan de Schepper. En als de mensen totaal verdeeld raken door uw gebod, moet u weggaan en uw troon en hoofdstad overlaten aan wat er ook mee zal gebeuren.

7. Asha zei: Ik begrijp het. Hetgeen mij gegeven werd om te doen, zal ik doen. Ik zal de vrijheid schenken aan de hele wereld; en met mijn bedelnap rondgaan om te bedelen. De hemel moet rechtvaardig zijn, en het is goed dat ik de ervaringen van zowel de armen als de rijken zal hebben. Hoe zou ik anders ooit voldoende wijs worden om een God in de hemel te kunnen zijn?

8. Nog één ding, O Zarathoestra, en dan zal ik u geen vragen meer stellen; u hebt gezegd dat ik tot Ormazd moet bidden: Maar kijk, ik heb nog nooit in mijn leven gebeden! Wie zal mij leren te bidden?

9. l'hua'Mazda zei: Laat uw lippen uw heiligste verlangens uiten, en laat uw ziel voortdurend naar nieuwe uitdrukkingen zoeken die de wijsheid, liefde en macht van Ormazd, de Schepper, vergroten.

10. Ook moet u geen gedachte wijden aan regels voor het bidden; de regels zijn er voor de onwetenden. Hij die iedere dag van zijn leven een nieuw gebed voor Ormazd bedenkt, handelt werkelijk wijs. Want de heerlijkheid van het bidden is de eigen ziel versterken om het Hogere Licht te begrijpen.

11. Bidden is niet gegeven teneinde de geboden van Ormazd te veranderen, maar om het ego ten goede te veranderen. Maar hij die de woorden van een gebed herhaalt zoals een papegaai iemand napraat, verbetert zichzelf slechts weinig.

12. Asha zei: Als iemand in gedachten bidt, en geen woorden gebruikt, is dat goed voor hem?

13. I'hua'Mazda antwoordde: Dat is goed voor hem, maar het is beter ook woorden toe te voegen. Het is goed voor Ormazd een universum te bedenken, maar beter om het te scheppen. Om te beginnen met te leren scheppen, moet u gesproken woorden bezigen; de volmaaktheid van het scheppen is de woorden vrucht te laten dragen. Hij die de woorden van een gebed weglaat, zal op den duur ook het gebed weglaten, en zijn ziel neigt naar onvruchtbaarheid.

14. Een ijdel iemand zegt: Voor mij is het niet nodig om te bidden; Ormazd kent mijn ziel! Waarom zou dan het veld niet zeggen: Ik zal geen oogst voortbrengen, want Ormazd kent mijn bekwaamheid! Ik zeg u, O Asha, het geheim van alle geestelijke groei ligt in het uitdelen van de geest: Hij die wil groeien in wijsheid, moet wijsheid geven; hij die wil groeien in liefde, moet liefde geven; hij die wil groeien in de macht van de geest, moet geestelijke macht uitdelen.

15. Bedenk u eens; als u in stilte bidt, bereikt uw kracht uw toehoorders zwak; maar als u met woorden bidt, in openheid, geeft u uw toehoorders van uw vruchten; en voor deze glorie zorgt Ormazd overvloedig voor u.

16. Wanneer u met uw nap de zwakken zult gaan voeden, en de ouden, en hulpelozen, en blinden, moet u hen leren te bidden en te biechten; en zij die terneergedrukt zijn vanwege hun zonden, moet u vrijspreken, opdat zij zich kunnen verheugen in hun eigen leven.

## HOOFDSTUK XVI

1. Zo gaf Asha, die bekeerd was, alles op wat hij op aarde bezat, en ging hij wonen bij de armen en droeg gedurende een jaar de bedelnap, predikend en biddend voor de armen. En het geschiedde dat hij aan het einde van het jaar duizenden volgelingen had.
2. En hij bouwde altaren voor hen en leerde hen de Schepper te aanbidden; het teken van de besnijdenis weer in te voeren; rechtschapen te zijn voor de mensen; te werken voor de hulpelozen en bedroefden, en niemand iets aan te doen waarvan zij ook niet wilden dat het henzelf werd aangedaan.
3. En deze mensen namen de titel aan van Zarathoestriërs, ter onderscheiding van de Parsi'ers. Niettemin waren zij van het Ihuan-ras, en van de Ghans.
4. En vanwege hun godsdienst hadden zij geen eigendommen, noch huizen, noch landerijen, noch vee, noch lastdieren. Velen van hen begaven zich in dienst van de Parsi'ers, maar velen leefden van de bijdragen van bekeerlingen die grote bezittingen hadden gehad.
5. Nu kwam het zo uit, dat toen Asha afstand deed van de troon, er vele eierzuchtigen waren om zijn plaats in te nemen, en de Raad van de Zon vroeg zich af wie te kiezen, opdat er vrede zou blijven in Oas; maar tenslotte riepen zij Hi'ya'tseing tot koning uit, want hij was een groot krijgsman die de stadsmuren meer dan tienduizend schedels had geschonken, van de aangrenzende stammen die weerbarstig waren.
6. Hi'ya'tseing nam de titels van zijn voorgangers aan, de voornaamste daarvan waren: Koning van de Zon, Koning der Koningen en Koning van Oas, de centrale stad van heel de wereld; en hij stuurde zijn bekendmakingen naar de hoofdsteden van Jaffeth en Shem en Ham, met het bevel dat er aarde, water en vruchten naar hem toegezonden moesten worden uit iedere plaats onder de zon. En hij bedong dat er ieder jaar bepaalde geschenken naar hem toegestuurd moesten worden, waaronder duizenden onderdanen (slaven).
7. Hi'ya'tseing was een man van grote geleerdheid en hij had wijd en zijd gereisd, en hij kende de mensen en de landen van de aarde, en hij kende de diverse produkten uit de verschillende landen, en het aantal mensen in de grote steden op de wereld, en het aantal krijgslieden behorend tot de verschillende sub-koningen onder hem. Behalve deze dingen kende hij de sterren en hun plaatsen, en de groepen van koeien, en paarden, en stieren, en beren, en leeuwen, en vissen, en slangen, 36) zoals zij onderwezen werden onder de Ouden in het Hyartien-tijdperk.
8. Hi'ya'tseing zei: De Fete heeft mij tot koning gesteld over de hele wereld; daarom is het rechtmatig dat ik koning ben. Hij zei: Omdat Asha afstand van de troon heeft gedaan, is het duidelijk dat de mensen een godsdienst moeten hebben. Hij zei: Omdat ik al de ritens en ceremoniën van de Ouden ken, zal ik de mens op eigen gezag een godsdienst geven. Hij zei: Omdat Asha de godsdienst van Zarathoestra oplegde aan de verafgelegen koninkrijken, zijn Asha en Zarathoestra mijn vijanden. Hij zei: Laat mijn beambten Asha en Zarathoestra arresteren en hen bij mij brengen. Ik zal hen tot voorbeeld stellen.
9. En op de dag dat Asha werd gearresteerd, was het jaar waarin hij de bedelnap had gedragen, voorbij. Asha en Hi'ya'tseing kenden elkaar al vele jaren. Toen Asha voor de koning stond, zei hij: Ik bezit niets in heel deze wereld; waarom hebt u mij dan gearresteerd? De koning antwoordde: Omdat ge uw bezittingen hebt weggegeven, bent u de gevaarlijkste van de mensen. Ik heb order gegeven dat u ter dood gebracht moet worden. Bent u bereid?
10. Asha zei: Zeker, O koning. En toch, omdat we elkaar zo lang kennen, vraag ik u om één gunst en die luidt, dat ik ter dood gebracht zal worden volgens de ritens van Pan, van voor de Vloed. En als,

misschien, voor u wordt bewezen dat er een God bestaat die de macht heeft mij te bevrijden, en het ook doet, zult ge uw hand dan niet tegen mij opheffen? De koning antwoordde: Die gunst wordt u verleend.

11. Dus werd er een Uh'ga-wiel vervaardigd en Asha werd erop vastgebonden terwijl de koning een wacht aanstelde om hem te bewaken totdat hij zou sterven. Maar omdat de koning vreesde dat er aan de beproeving getornd zou worden, liet hij de yogernot (jaggernaut) op zijn eigen plein oprichten, met de uh'ga naar de Leeuwenpoort gekeerd, zodat zijn persoonlijke bewakers ook wacht konden houden (zie plaat 12) 37)

12. Groot was het gejammer en gehuil van de mensen toen bekend werd dat Asha ter dood was veroordeeld. De stad Oas werd tot een huis van rouw en razernij, en verdeeld in zichzelf, sommigen voor Asha en anderen voor de koning.

13. Omdat Asha oud was en de koning hem dus de hele dag kon zien, kreeg de koning berouw, maar hij had geen macht over de wetten om zijn eigen verordeningen terzijde te stellen. En toen de zon onderging, kwam de koning bij Asha en zei: Luister, u bent nu zes uur op het wiel, en nog is uw God niet gekomen om u los te maken. Dit is een grote kwelling, en ik huil om u. Indien u het wenst, doodt uzelf dan met een zwaard, zal ik u omlaag laten halen?

14. Asha zei: Ik zeg u, O koning, dat ik geen pijn heb. Of het nu krankzinnigheid van mij is, of dat de Goden mij begunstigen, wat doet het er toe, aangezien ik niet lijd? Ook heb ik geen recht mijzelf te doden, aangezien ik mijzelf niet levend schiep. Bovendien, als het de wil is van mijn Schepper, Ormazd, dat ik aan het wiel sterf, dan is het juist. Als dat niet Zijn wil is, zal Hij me verlossen. Daarom, O koning, ben ik tevreden.

15. De koning antwoordde: Deze onverschilligheid komt voort uit krankzinnigheid. En uw krankzinnigheid heeft de Stad van de Zon aangetast. Ga uw gang dan maar, en sterf!

16. De koning keerde in zijn paleis terug, maar de volgende morgen kwam hij weer en deed hetzelfde voorstel, en kreeg gelijke antwoorden. En in de nacht kwam hij opnieuw en herhaalde zijn aanbod, en weer afgewezen wordend, besloot hij om niet meer te komen.

17. Maar nu, in de nacht van de derde dag, voelde Asha hoe de kracht van l'hua'Mazda over hem kwam, en hij zei tegen de wachten: Deze nacht zal ik verlost worden! Let er dus op of de riemen goed vastzitten. Want, als het zo uitkomt dat de Vader mij bevrijdt, dan zullen jullie voor de koning staan, en ervan worden beschuldigd dat jullie mijn bevrijding oogluikend hebben toegelaten. Dus onderzochten de bewakers opnieuw de boeien, en berichtten de koning over hetgeen Asha gezegd had. En de koning antwoordde: Nee, als hij verlost wordt, zal ik zeker weten dat er een God bestaat; ook zal niemand van mijn bewakers worden beschuldigd.

18. Dit vertelden zij aan Asha, en Asha zei: Ik zeg jullie, niet slechts één zal er beschuldigd worden, maar jullie allemaal. En zij waren met honderd man, twee wachten van ieder vijftig; maar omdat het de wisseling van de wacht was, hoorden zij het allemaal, en ze lachten spottend.

19. Maar kijk, op datzelfde ogenblik vielen de riemen af, en l'hua'Mazda bracht Asha omlaag van de uh'ga. En de geest van l'hua'Mazda was in Asha en hoewel hij het niet zelf was, wist hij van de dingen die door hem geschieden.

20. l'hua'Maeda zei: Ga heen en zeg tegen de koning: Zie, Asha is verlost door de macht van zijn God. Daarop zeiden de wachters: Het is nog geen ochtend; de koning slaapt.

21. l'hua'Mazda antwoordde: Ik zeg jullie dat de koning niet slaapt, want hij vermaakt zich met wijndrinken en met zijn hovelingen. Toen gingen zij heen en vertelden het de koning, en zagen dat hij echt niet sliep. En de koning beval hen om Asha voor hem te brengen, hetgeen zij deden.

22. Hi'ya'tseing zei: Welk voordeel hebben mijn wachters ervan als zij deze oude man bevrijden? Hoor eens, er wordt gezegd dat u, Asha, goud en zilver hebt verstoppt. Nu weet ik zeker dat u deze wachters hebt omgekocht om u vrij te laten. Daarom zal ieder van deze wachters ter dood worden gebracht en hun schedels worden op de muren van Oas geplaatst en hun huiden tot leer gelooid. Weg met ze, maarschalken; bind ze tot de zon opkomt, en op dat tijdstip slaat u ze het hoofd af, zoals ik bevelen heb.

23. En nu wat jou betreft, jij ouwe huichelaar en vernielers van de vrijheid! Wat zeg jij?

24. Asha antwoordde: Volgens uw belofte zou ik nu vrij zijn. Er was geen bepaling in uw gebod dat ik uw wachters niet mocht omkopen. Zie hier mijn wijsheid! Heb ik u niet getoond dat u geen mens kunt vertrouwen?

25. De koning zei: Jij bent de wijste van de mensen. Ik had gehoopt je te horen zeggen dat jouw God je verlost had, en ik had hier twaalf zwaarddragers klaarstaan om je hoofd af te houwen. Maar omdat je mij een grote sluwheid getoond hebt, zul je nog een tijd leven, maar alleen op voorwaarde dat je Oas zult verlaten om er nooit terug te keren.

26. Toen sprak l'hua'Mazda door Asha: U hebt bevelen dat de wachters bij zonsopgang moeten sterven! Nu zeg ik u, O koning, dat niet één van hen zal sterven zoals u geboden hebt. Want ik, l'hua'Mazda, zal hen bevrijden. Denk niet dat ik Asha ben; ik ben geen Asha, maar een geest, de God van de lhuans. Ook zal ik uw wachters niet wegtoveren door een wonder, maar op natuurlijke wijze, en ik zal u laten zien dat ik machtiger ben dan alle koningen.

27. De koning zei: Het bestaat niet dat er Goden of geesten zijn. Betekent het menselijk verstand dan niets? Deze dingen waren geschikt voor de donkere tijden. Door angst aan te jagen brachten ze de mensen tot rechtvaardigheid, en in zoverre dienden ze het doel. Maar in deze verlichte tijd moet de mens rechtvaardigheid en wijsheid uit zichzelf kennen.

28. Terwijl de koning nog sprak, liet l'hua'Mazda de aanwezig zijnde geesten een sterfelijke gedaante aannemen met de gordijnen van Arizzi, achter de koning, en zij maakten geluid zodat de koning zich omkeerde om te kijken, en ja, hij zag hen. Hij werd bang, niet anders denkend dan dat het kwaadwilligen waren die zich verborgen hadden, en hij riep: Rovers! Moordenaars! En hij trok zijn zwaard en stak naar hen; maar zij verdwenen! Hij zei:

29. Jij bent echt een duivel, O Asha! En hij stak met zijn zwaard naar Asha, maar het viel van de handgreep. Hij zei: Jullie Fetes! Dood hem! Dood hem! En terwijl hij nog zo verbijsterd was, liep Asha het paleis uit zonder dat de wachters van de koning hem aanraakten.

## HOOFDSTUK XVII

1. Toen Asha het paleis van de koning had verlaten, ontmoette Zarathoestra hem, en samen gingen zij naar de gevangenis waar de wachters waren opgesloten, voorafgaand aan de terechtstelling bij zonsopgang in de morgen; en daar kwamen vierhonderd van de bekeerlingen van Asha, en toen zij rond de gevangenis stonden, zei Zarathoestra tegen ze:

2. Stel u op in het altaar (halvemaan) van de levende God, want zijn kracht ligt op mij, en ik zal deze gevangenis verlossen! En de opzichter van de gevangenis, en ook zijn bewakers, werden wakker en kwamen met speren, roepend: Ga uiteen! Ga uiteen! Of, bij de Zonnekoning, jullie zullen sterven!

3. Zarathoestra zei: Zijn jullie groter dan l'hua'Mazda? Gooi dan je speer tegen mijn borst. De opzichter deed het en zei: Jouw formaat is niets vergeleken bij het mijne, jij opschepper! Maar kijk, de schacht werd in duizend stukken gebroken en het lemmet raakte zijn kleren niet eens. Dit ziende, werden de andere speerdragers bang, en Zarathoestra liep naar ze toe en pakte hun speren af.

4. En de Zarathoestriërs stonden in de vorm van een levend altaar, en Zarathoestra legde zijn handen tegen de buitenmuur van de gevangenis, en hij zei: In uw wijsheid en macht, O l'hua' Mazda, verlost u deze gevangenis! En ja, de buitenmuur opende zich als een deur, en de gevangenen kwamen ongedeerd naar buiten.

5. Zarathoestra zei: In de ochtend zal de koning bevelen dat iedere faithist in de stad moet sterven. Ga daarom, terwijl het nog nacht is, en beveel al mijn mensen om meteen op te staan en de stad te verlaten, en ik zal hen leiden naar een veilige plaats. Zo vluchtten de faithists diezelfde nacht buiten de muren.

6. En het geschiedde op de volgende dag, toen de koning hoorde wat er gebeurd was betreffende de gevangenis, dat hij de dood eiste van elke Zarathoestriër die in de stad werd aangetroffen, precies als Zarathoestra had voorspeld. Maar zij waren al vertrokken en bevonden zich in het Woud van de Geiten, en daar waren vierduizend zeshonderddertig van hen, mannen, vrouwen en kinderen.

## HOOFDSTUK XVIII

1. I'hua'Mazda sprak tot Zarathoestra, de Al Reine: Verklaar deze dingen aan mijn volk, want zij zullen niet in duisternis wonen, noch in angst. Zarathoestra vroeg: Wat moet ik hen vertellen, O I'hua'Mazda?

2. I'hua'Mazda zei: Mijn volk is verenigd; mijn volk is verlost uit de boze stad. Voor henzelf, uit henzelf en door henzelf heb ik hen verlost, als een apart volk.

3. Ik vond een gemakkelijke manier om hen te verenigen; ik volgde geen duister pad. Dit is geen wonder, maar de openbaring van vertrouwen in het Al Licht.

4. Breng hen verder van Oas vandaan, ver weg in het woud. En omdat Asha een oude man is, en geleerd boven alle andere mensen, zal hij de ara'ba 38) over hen zijn.

5. I'hua'Mazda zei: Maar wat u betreft, O Zarathoestra, u bent jong en sterk. U moet vijftig mannen van mijn volk uitkiezen, goed onderricht en sterk, vol energie. En zij zullen uw metgezellen zijn; en u moet de grote steden bezoeken van Jaffeth en Shem en Ham. Gedurende vier jaren zult u reizen en de Zarathoestrische wet overbrengen; maar op het eind van die tijd moet u naar Oas terugkeren, naar dit volk, mijn eerstgekozenen.

6. En zie, daarna zal Asha met u meegaan naar Oas, en u zult uw hand opheffen tegen de stad, en zij zal vallen.

7. Vervolgens legde Zarathoestra deze dingen aan de mensen uit, en daarna bracht hij hen naar het dal van Yan'she, bij de rivier Witch'owitch en hij verdeelde hen in drie grote steden en vier kleine, op de manier van de I'hins, het heilige volk, blank en geel.

8. En hij gaf hen vaders (rab'bahs), en stelde Asha tot hoofdvader over al de anderen aan. Zo werd de Zarathoestrische religie gesticht; de I'hua'Mazdische wet, de Ormazdische wet, de Zarathoestrische wet.

9. En Zarathoestra koos vijftig mannen, goed onderricht, en energiek, niet oud en zij vertrokken om de Zarathoestrische wet te grondvesten in de steden van het oosten en zuiden. I'hua' Mazda leidde hen voort, en sprak tot Zarathoestra, de Al Reine, hem zeggend waarheen te gaan, en hem wijzend op de dichtstbijzijnde wegen, over de bergen en vlakten, en over de rivieren. En waar zij ook gingen, voorzag I'hua'Mazda hen van lastdieren en rijdieren, hun eigenaars, die hen alle benodigde dingen gaven, bekerend tot de Ormazdische wet 39).

10. De eerste grote stad waar Zarathoestra aankwam, was Tse' gow, op de vlakten van Jo'ab, hoog ommuurd met hout en steen; en toen hij bij de poort van de stad kwam, vroeg de wachter naar zijn naam en aangelegenheden, sprekend in een andere taal, en Zarathoestra verstond hem niet. Toen kwam I'hua'Mazda, en hij antwoordde de wachter in zijn eigen taal en zei:

11. Ik ben een dienaar van de Schepper, Ormazd; ik kom het onsterfelijke leven bewijzen aan de koning. Laat het aan uw koning weten, en hij zal mij en mijn mensen toelaten. Dus gaf de wachter bericht aan de koning, die gebod dat Zarathoestra bij hem moest komen.

12. En toen hij en zijn volgelingen voor de koning stonden, zei de koning: Bent u degene over wie de Zonnekoning heeft gesproken? En wat hebt u met mij af te handelen? Uw koning, ja de koning der koningen, is gek. Toen antwoordde I'hua' Mazda:

13. Zarathoestra, van wie de Zonnekoning sprak, staat voor u. Ik ben hier om u vele dingen te bewijzen over wat er geschreven staat in het heilige boek. Maar voor ik vele woorden ga uiten,

verzoek ik u dat uw zoon Ha'sing en uw vrouw Hi'ti'us en uw dochters Peutu, Zoo, He'in en Zabee ook aanwezig zullen zijn.

14. De koning antwoordde: Hoe kent u de namen van mijn verwanten? En l'hua'Mazda zei: Hier staan beschermgeesten, ashars, en zij spreken tot mij. De belangrijkste onder hen is Ay'ay, uw grootvader die zichzelf doodde; en bij hem staan uw verwanten in de geest, Noa, Wess, Lut, Gan'ce, Mith'ce, Nim'och, Wo'huin, Ruks en Pa'stue.

15. De koning was bezorgd, want veel van hen waren in de oorlogen gedood en ook wist hij niet hoe Zarathoestra hun namen had ontdekt. Dus liet hij zijn vrouw en zoon en dochters komen en zij allen begaven zich naar een binnenkamer; Zarathoestra met hen. Vervolgens sprak l'hua'Mazda tot de koning:

16. Denk niet dat Asha gek is omdat hij alles heeft opgegeven wat hij bezat en bij de armen is gaan wonen. De Goden noemen iedereen gek die anders doet, speciaal de rijken, en koningen en heersers. Want zulke mensen hechten waarde aan dingen die zij niet kunnen behouden, hoogstens tijdens het aardse leven. Asha hecht waarde aan datgene wat eeuwig zal duren. Ik wilde dat alle mensen zouden handelen als Asha gedaan heeft.

17. Vanwege het ongeloof in de Grote Geest heeft de mens zichzelf opgeworpen als het Allerhoogste, en zijn handel is oorlog en vernietiging geworden. Ik kwam niet om u te bewegen uw koninkrijk weg te geven of uw rijkdommen, noch voor wat voor glorie of voordeel voor mijzelf dan ook. Ik spreek voor de scharen die gedood werden, stam tegen stam, stad tegen stad; ik spreek voor de miljoenen geesten in de duisternis, die op de slagvelden vertoeven.

18. Zo verkreeg l'hua'Mazda de aandacht van de koning en inmiddels namen de engelen die hem vergezelden, gedaanten aan en zagen eruit als stervelingen; en weldra keken de koning en zijn familieleden op en zagen hen, en ze werden bang; en de koning trok zijn zwaard en riep: Wie is hier binnengekomen, ongevraagd! Maar terwijl hij ernaartoe ging, verdwenen de geesten. De koning was verbijsterd. l'hua'Mazda vervolgde met te zeggen:

19. Maak u niet bezorgd omdat de geesten zich laten zien; en noem deze verschijnselen ook geen wonderen. De geesten zijn altijd aanwezig, maar nu zij zich zo met stoffelijke lichamen hebben bekleed, hebt u ze voor de eerste maal gezien. Terwijl u kalm bleef, kwamen zij; door uw plotselinge emotie verdwenen zij.

20. De koning zei: Zullen ze terugkomen? Toen antwoordde l'hua'Mazda: Aangezien uw vrouw en uw dochters bang zijn, waarom zouden zij dan weer verschijnen? Luister nu naar mij, O koning! Sinds uw kindertijd bent u hiervoor gereedgemaakt. Uw vrouw is een halfbloed van de l'hins, het heilige volk. De l'hins werden voor dit doel door de Goden gespaard, want zij zijn als de zuurdesem, bereid voor de verrijzenis van al de mensenrassen. Vanwege deze grote deugdzaamheid in uw vrouw, kunnen de geesten der doden zichzelf aan u laten zien.

21. Terwijl l'hua'Mazda zo sprak, namen de engelen opnieuw sar'gis aan, en daar waren verschillende geesten aanwezig van wie het sterfelijk leven was afgebroken door de koning zijn eigen zwaard. De voornaamste van hen was Awetakeytha, de vroegere koning van de stad Tse'gow.

22. De sar'gis zei tegen tot de koning: Denk niet dat ik dood ben, O koning! Ik ben niet dood, behalve mijn stoffelijke deel. Zoals u mij met uw zwaard afsneed, zo zult u met het zwaard doorstoken worden. Vervolgens sprak Too'Sain, een andere sar'gis: Tot u dood bent, O koning, en uw ziel in de hel geworpen is, zal ik het niet laten u te kwellen! Daarna sprak Ghon, een andere sar'gis: Eergisteren bracht ik gif van rottend vlees en liet het u innemen met de adem van uw mond! U zult bloed



ophoesten en smerig ruikend bederf! Daarna zei Owd: Ik ben uit het land der doden gekomen, O koning, met de kwellingen van de hel voor u! Toen zei We'Seay, een sar' gis: Ik ben uw eerste vrouw; waarom doodde u mij? Was de wereld niet groot genoeg?

23. Zo spraken de geesten verder, toegelaten door l'hua'Mazda om hun boosaardige verlangens en hartstochten op hun eigen manier te uiten; en er verscheen geen enkele geest die maar een goed of opwekkend woord overhad voor de koning. Toen sprak de koning:

24. Ga weg, geesten, of duivels! Ik wil niets meer zien! En daarbij zwaaide hij zijn zwaard woest in het rond; maar toen hij wat kalmer werd, sprak l'hua'Mazda tegen hem, en hij zei:

25. Ik zeg u, O koning, dat de lucht vervuld is van de geesten der doden; en omdat ze door u gedood werden, liggen ze op de loer voor uw ziel zodra u zult sterven. Denk niet dat u van iemand af bent door hem te doden; slechts het stoffelijke deel valt onder uw macht. De ziel sterft nooit. Ormazd is rechtvaardig. Al wie u gekwetst hebt, moet u herstellen.

26. De koning zei: Als iemand een slecht mens is, en ik dood hem, is dat dan geen goede daad? l'hua'Mazda antwoordde: Hem te doden is een groot kwaad. U behoort hem tot het goede te bekeren. De koning zei: Maar als hij aan mij toebehoort? Daarop antwoordde l'hua'Mazda: Niemand behoort u toe. Dezelfde Schepper schiep alle mensen; uit Hem worden alle mensen geschapen; en zij behoren Hem toe.

27. De koning zei: Maar zij zijn mijn eigendom. Ze zijn van mij. Als uw Schepper sterker is dan ik, laat Hij ze dan nemen. l'hua'Mazda zei: Het zou geen eer zijn hen van u af te nemen; maar als u hen zou bevrijden is het tot uw eigen eer.

28. Terwijl de gedachten van de koning zo in beslag genomen werden, gingen de engelen aan het werk om hun aanwezigheid en kracht te tonen, op een ongebruikelijke manier; en zo sneden zij de wandtapijten van de muren los en lieten ze met een grote klap op de grond vallen. De koningin en haar dochters stonden op en sloegen op de vlucht.

29. De koning werd woedend, en hij wierp zijn zwaard naar Zarathoestra; maar kijk: het brak in honderd stukken en geen ervan raakte Zarathoestra. l'hua'Mazda zei: Als u geen spijt hebt over uw slechte gewoonten, zal ik mijn heilige engelen terugtrekken van dit huis, en zult u er getuige van zijn dat dit paleis niet overeind blijft staan eer de zon opkomt.

30. Maar de koning was koppig. Dus, toen l'hua'Mazda bemerkte dat er geen berouw bij de koning was, trok hij de Heer en zijn ashars terug en liet het paleis over aan de boze geesten, maar hij stuurde beschermgeesten om de koningin en haar dochters te inspireren om die nacht het huis te ontvluchten, en dat deden zij. En de geesten der duisternis gingen naar de vijanden van de koning en inspireerden hen tegen het paleis op te trekken; en zij gingen en vernietigden het.

31. De volgende dag ging Zarathoestra rond in de stad, die in grote opschudding verkeerde, en l'hua'Mazda sprak via hem tot de mensen. En in één dag kreeg hij meer dan duizend volgelingen; en toen de koning dit zag, beval hij dat Zarathoestra moest sterven en hij bood een beloning aan degene die hem zou doden.

32. De dag daarop predikte hij opnieuw voor het volk en kreeg weer een grote toeloop van volgelingen; en toen gaf de koning bevel dat zijn soldaten, tienduizend in getal, Zarathoestra en zijn mensen moeten aanvallen, en hen vernietigen. Maar l'hua'Mazda had dit tevoren aan zijn aanhangers voorspeld, en hen aangeraden te vluchten. En velen ontkwamen voor de ochtend; maar er waren ook velen die nog binnen de muren waren toen de soldaten hen overvielen.

33. I'hua'Mazda strekte zijn hand uit naar boven en zei: Vuur van Uw vuur, O Vader! Geef mij hier een wand van vuur! En daar verrees een wand van vuur tussen hen en de soldaten; en de laatsten, dit ziende, keerden zich om en vluchtten, schreeuwend: Shri! Shri! hetgeen betekent: geest.

34. Zo leidde Zarathoestra hen de stad uit, en niet één man of vrouw of kind werd gekwetst. Maar het geschiedde dat de daden, die door Zarathoestra verricht waren, zeer overdreven werden bij het doorgeven ervan, zodat de mensen die hem nog niet gezien hadden, geloofden dat de wereld aan haar einde ging komen.

35. Aldus raakte de koning alle gezag over de stad kwijt, en de mensen leefden zonder wet en orde en beroofden elkaar, of vernietigden wat hen ook maar in de weg stond.

## HOOFDSTUK XIX

1. Zarathoestra riep zijn vijftig metgezellen bij zich en zei: Nu deze mensen verlost zijn van de tiran, zullen ze zijn vijanden worden. Een volk dat lange tijd onderdrukt werd, neemt graag wraak. Dat zou de Ormazdische wet tegenwerken. Breng hen daarom weg van de stad en verdeel hen in groepen van uzelf, en ik zal engelen sturen die bekwaam zijn in het vertolken van talen.

2. I'hua'Mazda zei: Luister, een God komt niet om op goed geluk iets te volbrengen. Noch komt hij voor slechts één mens om het kwaad van een hele wereld omver te werpen. U bent voor dit werk gereedgemaakt sinds de dag van uw geboorte. Mijn engelen waren bij u, en u bent een deel van mijn leger. Dit zal er met u gebeuren, nadat u deze mensen hebt verdeeld en in de wouden hebt geleid: u zult nieuwe talen gaan spreken, en deze mensen zullen u verstaan. En u zult altaren bouwen voor de eredienst aan Ormazd, en deze mensen liederen leren en gebeden en dansen, en hen de Ormazdische wet verklaren.

3. Zarathoestra zei: Wacht niet op mij om te gaan, noch op de stem van I'hua'Mazda, maar doe in vertrouwen zoals ik geboden heb, en de Stem zal met u zijn.

4. Zo werden degenen die vluchtten, weggeleid van de anarchie in de stad, een halve dagreis ver, en daar sloegen ze hun kamp op. En de metgezellen van Zarathoestra, die Inqua's getiteld waren, raakten in trance en begrepen de taal van het volk, en ze konden verstandig met hen spreken.

5. Dus bouwden zij altaren voor Ormazd, en leerden de mensen de eredienst, en lieten hen een eed afleggen om geen man, vrouw of kind te doden; noch enig dier dat levend geschapen was. En zij bonden hen aan de eed, afgelegd onder de dij, om alleen vruchten te eten, en noten en wortels en brood, overeenkomstig de Ormazdische wet. En zij verdeelden hen in families van tientallen en families van honderdtallen en van een duizendtal, hen voor elk een rab'bah gevend volgens de Zarathoestriscche wet.

6. Maar Zarathoestra keerde terug in de stad, en I'hua'Mazda omhulde hem met vuur, in de nacht, en met wolken in het daglicht zodat de mensen zijn macht konden zien, en niemand een hand tegen hem durfde op te heffen.

7. Toen gebod hij de mensen om al de schedels op de muur te verzamelen, en de scalpen die rond de huizen en aan de palen hingen; en ze werden weggehaald en verbrand. En wat de soldaten betreft, die dankte hij af; en dus werd de koning hulpeloos overgegeven, om verlaten rond te dolen, vloekend.

8. En Zarathoestra raadde de mensen aan om de stad te verlaten en te gaan leven; en zo gingen zij weg bij duizenden en begonnen een nieuw leven. Daarna verliet Zarathoestra de plaats; en meteen werd het er vol van druja's, en zij gingen naar de Druks en zetten hen aan tot brandstichten en plunderen. En het geschiedde in weinig dagen, dat de grote stad Tse'gow met al haar tempels, en torens en paleizen in de as werd gelegd.

9. Zarathoestra ging voor het volk uit, honderdduizenden, en hij sprak met de stem van I'hua'Mazda en zei: Wie ook maar waarde hecht aan aardse dingen, boven de hemelse dingen, voor hem is het goed dat er vuur en vernietiging is. Alle dingen komen van de Vader, Ormazd, of met Zijn toestemming. Wanneer Hij Zijn hand terugtrekt van een slechte stad, stormen de boze geesten naar binnen.

10. U hebt gezegd: Wie zijn de boze geesten? Waarom vernietigt Ormazd hen niet? Ik zeg u dat boze geesten zowel uzelf als de doden zijn. Wie u in drift gedood hebt, leeft nog steeds om u in de geest te kwellen. U had hun schedels aan de poorten en de muren opgehangen; uw tempels van wetenschap

waren versierd met de scalpen van uw vijanden. De geesten van deze mensen leven nog altijd, hoewel hun lichamen dood zijn, en zij zetten aan tot slechte daden.

11. Dit is de Ormazdische wet: als iemand is gestorven, moet U het lichaam verbranden, of het in de grond begraven, opdat de geest niet verontrust is. Maar u bond hen in de geest; Tse'gow was een doorn in het oog van hen die gedood waren voor haar glorie. Zij verheugden zich om de stad vernietigd te zien worden.

12. Meer dan u verloren hebt door de brand, hebben deze geesten tienvoudig verkregen; want nu kunnen de doden hen overbrengen naar de hemel. Daarom zeg ik u dat het een groot goed is dat Tse'gow vernietigd werd. De wereld is groot; de landen zijn zeer uitgestrekt. Dood geen man, noch vrouw, noch kind. Zij zijn van Ormazd.

13. Ook moet u geen grote steden meer bouwen; ze zijn een vloek op het aardoppervlak. Ook moet u niet alleen wonen, want zulke mensen raken gebonden aan zichzelf; maar ga wonen met families van tientallen en honderdtallen en duizendtallen. Heeft de Vader u geen voorbeeld gegeven in de l' hins? Zij doden niet, noch nemen zij wat van een ander is; ook geven zij zich niet over aan wellust, of oorlog, of ruziezoekerij.

14. De Stem zei: Waar is de vrouw van de koning, Hi'ti'us? Waar is Ha'sing, de prins? En de prinsessen Peutu, en Zoo, en He'in, en Zabee? De menigte antwoordde: Ze zijn verdwenen!

15. Waarna de Stem zei: Ik zeg u, zij waren weg, maar zij komen terug. Weldra zullen ze hier zijn. Zij zullen spreken in uw bijzijn. En waarachtig, kort daarop kwamen de vrouw en zoon en dochters van de koning. Hi'ti'us zei: Tse'gow van Oas is afgebrand. Wie heeft de koning gezien? He'in en Zabee, de prinsessen, waren nog heel jonge meisjes en zij huilden om hun vader. Hij had zichzelf omgebracht door zijn buik open te snijden met zijn zwaard.

16. l'hua'Mazda sprak door Zarathoestra: Kom, Hi'ti' us, en ga op de rotsen staan zodat allen het kunnen zien, en neem uw kinderen mee. Zij kwam en ging naast Zarathoestra staan. En nu zei de Stem: Laat hen getuigen of de doden niet in de geest leven.

17. Hi'ti'us sprak: Met eigen ogen heb ik de geesten der doden gezien; met eigen oren hoorde ik hen spreken. Mijn kinderen zullen hun handen opsteken als deze dingen waar zijn. De kinderen staken de handen op. Nogmaals vroeg Hi'ti'ue: Waar is mijn echtgenoot, de koning?

18. Terwijl zij nog op de rotsen stonden verrees de geest van de koning in aanwezigheid van al de mensen, en He'in en Zabee riepen uit: Daar is mijn vader! Toen sprak l'hua'Mazda, en hij zei tegen de ziel van de koning: Weet u dat u overleden bent? De ziel van de koning sprak luid, zodat allen hem konden horen; hij zei: Nee, ik ben niet dood, maar ik heb dwaas gehandeld, ik sneed mijn ingewanden door.

19. Toen zei Hi'ti'us: Ik vrees inderdaad dat de koning dood is, en dat dit zijn geest is. Hij ziet er vreemd uit! l'hua'Mazda zei: Er is geen snede. Uw buik is ongedeerd. Maar de geest hield vol en zei: Ik steek mijn hand in de opening, en toch zegt u nog dat er geen wond is! U bent krankzinnig! Ik herken u, u was het die deze spookvijanden terugbracht om mij te kwellen!

20. l'hua'Mazda zei: Welke vijanden ziet u? De geest antwoordde: Al degenen die ik ooit doodde; duizend of meer! Ga weg, jullie kwelgeesten! Jullie spotters! Ik zal jullie doorsteken.

21. Toen raasde en tierde de ziel van de koning, want hij zag de geesten der doden; maar de toehoorders zagen hen niet, ofschoon zij hem wel zagen want hij was in sar'gis-gedaante.

22. I'hua'Mazda zei: Ik zeg u, O koning, dat u gestorven bent, en uit de dood herrezen. Als u zich slechts bewust kon worden van dit feit, dan zou u opstaan in de geest. U kunt niet verlost worden totdat zij, uw vijanden, ook verlost zijn. Toen antwoordde de geest van de koning: Ik verban u uit de stad Tse'gow! Nooit zult u weer terugkeren, anders krijgt u de doodstraf!

23. I'hua'Mazda zei: Ik zeg u, O koning, de stad Tse'gow is verwoest. Er staat werkelijk geen huis meer overeind! De ziel van de koning antwoordde: U martelt mij! Krankzinnige! U blijft liegen ondanks de feiten! Ga weg, ellendige! Was mijn buik maar niet doorgesneden; ik zou wraak op u nemen!

24. I'hua'Mazda trok de sar'gis terug, en de koning kon niet langer gezien worden; toch bleef zijn geest evengoed vloeken en tieren. De koningin, Hi'ti'us, begreep de zaak volkomen, en haar hart werd bezwaard door verdriet.

25. I'hua'Mazda zei tegen haar: Denk aan het geloof van uw voorvaderen, de I'hins. Wees sterk in de Ormazdische wet, dan gaat dit leed voorbij. Er is niets in hemel of op aarde dat de ziel kan bevredigen die voor de wet tekortschiet. Voor haar of hem die kan zeggen: ik leef volgens het allerhoogste, heeft het geluk een veilige grondslag.

26. En wie ook bemerkt dat de doden in kwellingen verkeren, laat hem bidden voor ze en lofliederen zingen tot de Vader. 40). Wees een voorspraak bij het Al Licht om hen vrede te schenken. Denk niet dat vanwege uw gebeden het Al Licht overvloedig van haoma om de geesten der doden te voeden. Maar dit zeg ik u, dat, door vrede en vreugde in uw devoties aan de Vader, de geesten zodoende bekeerd worden tot deugdzaamheid en verheffing.

27. Deze dingen zal ik u nog deze nacht laten zien; wees standvastig en hoopvol in het geloof, en wanneer de avond is gevallen, zal ik opnieuw de geesten der doden voor u oproepen.

## HOOFDSTUK XX

1. Vanwege de verwoesting van Tse'gow waren er honderdduizenden mensen dakloos en behoeftig geworden, en in alle plaatsen zwierven groepen rond, schreeuwend om voedsel of iets wat ze nodig hadden. I'hua'Mazda zei tegen Zarathoestra, de Al Reine: Het ongeluk van de stervelingen is het geluk van de rechtvaardige Goden; maar het geldelijk gewin van de stervelingen is de glorie van de slechte Goden. Denk niet omdat Tse'gow is afgebrand en de mensen hongerlijden, de Stem van de Vader misplaatst is. Nu is het tijd dat zij willen luisteren. Door het verlies van aardse kostbaarheden zoekt de ziel naar hetgeen eeuwig zal duren.

2. Ga dus, O Zarathoestra, en ik zal met u gaan; en er moeten omroepers worden uitgestuurd die de mensen oproepen om deze nacht naar het dal van Tsoak'ya te komen.

3. Zo geschiedde het, toen het nacht werd, dat Zarathoestra voor de mensen stond, en het waren er tienduizenden. I'hua' Mazda sprak hen toe en verklaarde de Ormazdische wet.

4. Terwijl hij sprak, nam hij Hi'ti'us, de weduwe van de koning, haar kinderen en veertig anderen, en hij stelde hen op in de vorm van de halvemaan; en hij ging staan tussen de horens daarvan. En aan zijn linker- en rechterkant stonden vele van zijn metgezellen. Toen hij gereed was, zong Zarathoestra een lied, zoals de I'hins het hem in zijn jeugd geleerd hadden.

5. En de druja's werden binnen de halvemaan geleid, terwijl ze sar'gis aannamen, de koning temidden van hen. En de geest van de koning werd verzacht, want zij zongen vrede tot zijn ziel en vreugde voor altijd; en weldra ontwaakte hij uit zijn krankzinnigheid en herinnerde zich dat hij gestorven was; en hij verheugde zich in Zarathoestra en juichte hem toe voor het gehele volk. En ook de geesten der duisternis die bij hem waren, deden dat.

6. Zarathoestra zei: Zie, ik ben niet in een duister tijdperk gekomen. U zult geen man aanbidden die uit een vrouw geboren is, noch hem heilig noemen. Eén slechts, die Ormazd is, de Schepper, is de Meester over de hele wereld. Hoor nu wat ik tot Hem zeg!

7. Zarathoestra strekte de armen naar boven, vol energie, en I'hua'Mazda sprak door hem: Licht der Lichten, O Vader, luister naar Uw Zoon! Zegent U deze trouwe lijdenden! Nauwelijks waren deze woorden gesproken, of er viel uit de lucht daarboven vis en vruchten en granen en wortelen, en alle dingen die goed zijn om te eten, meer dan genoeg om de hongerige mensen gedurende drie dagen te voeden; en het waren er meer dan dertienduizend.

8. En dit alles terwijl de sar'gis van de koning toekeek en zag wat er gedaan werd, en hij riep met luide stem uit: Gezegend bent U, O Ormazd! O, had ik U maar gekend! O, had ik maar getracht U te vinden! Hi'ti'us, mijn vrouw! En mijn gezegende kinderen! Zweer aan de koning dat u de wet van I'hua' Mazda zult verkondigen, tot in eeuwigheid! Zweer het! Schenk mij vreugde! Zweer het! Zweer het! Zweer het!

9. Toen hieven Hi'ti'us en de kinderen hun handen op, zoals aangeduid door I'hua'Mazda, en ze legden een plechtige eed af om de liefde van Ormazd en de wet van Zarathoestra te handhaven, tot in eeuwigheid. Daarna kwamen er duizenden en duizenden anderen, die ook de eed aflegden op dezelfde manier. Toen nam I'hua'Mazda de sar'gis weg, en konden de geesten niet langer door de stervelingen gezien worden.

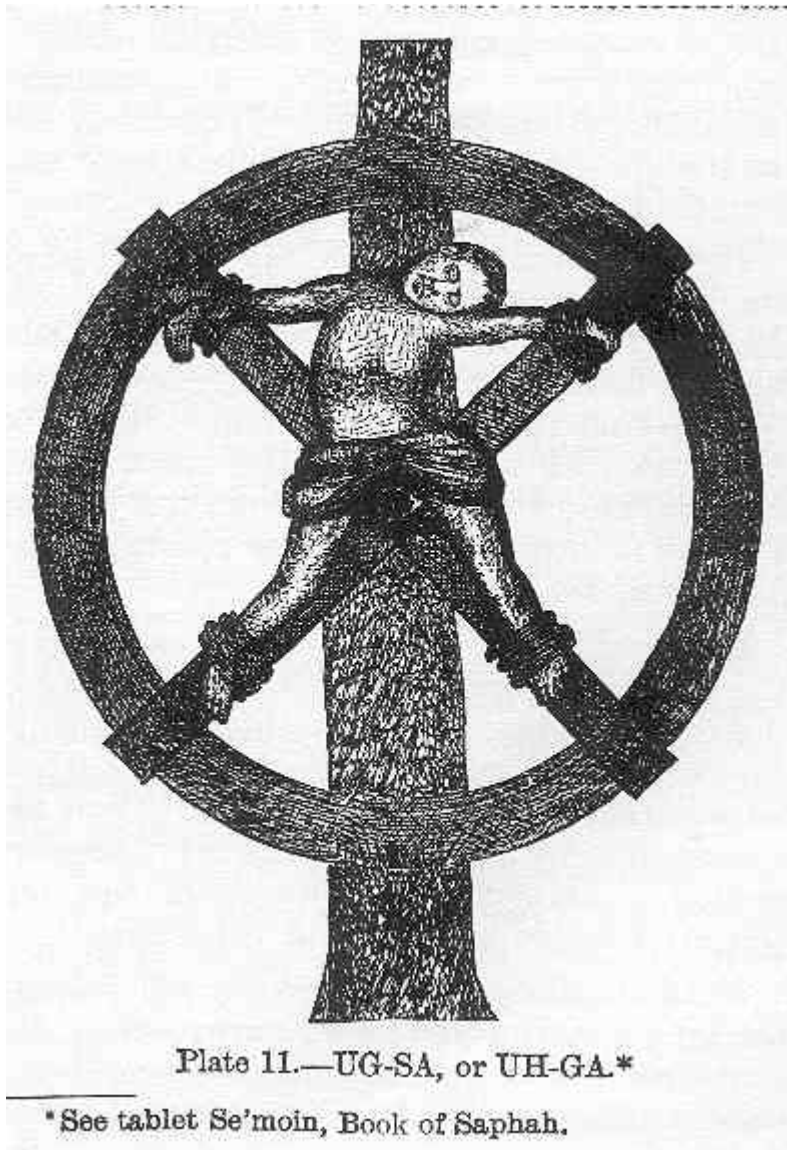

Afb.12 Ug-sa of Uh-ga,  
Zie tablet van Se'moin,  
Book van Saphah

## HOOFDSTUK XXI

1. De volgende dag verscheen Zarathoestra voor de menigte, en l'hua'Mazda sprak door hem:
2. Ik kwam niet in een tijd van duisternis, maar van licht en kennis. Ik ben niet hier om wonderen te verkondigen; ik dien de Vader, van wie ik de Zoon ben.

3. In de hemel daarboven zijn twee soorten geesten; zij die de aarde dienen en zij die de Vader dienen. Als u de aarde dient, zult u worden bijgestaan door de geesten van de lagere hemelen die aan de aarde gebonden zijn. Als u de Vader dient dan wordt u bijgestaan door de geesten van de hogere hemelen.

4. Omdat u de vorige nacht in gebed verenigd tot de Vader was, brachten Zijn heilige engelen u voedsel. Zijn oogsten zijn over de hele aarde; Zijn velden zijn wijd. Het is niet juist dat Hij het ook nog verzamelt en bij u brengt. Om billijk tegenover Hem te zijn, moet u zelf de opbrengst uit de vette aarde halen die u nodig hebt en u verheugen in Hem. Stop met oorlogvoeren; dood niets dat Hij levend schiep dat op de aarde loopt of door de lucht vliegt. En geen vlees, behalve vis hetgeen zonder bloed is en koud in het leven, mag uw mond binnengaan.

5. Bid tot de Schepper, Ormazd, in de morgen zodra u wakker bent geworden, bidt u op deze manier: U zij de glorie, Gij Al Licht! Omdat U mij levend geschapen hebt, zal ik met al mijn kracht ernaar streven oprecht te zijn voor U; ik heb vertrouwen dat U mij in wijsheid schiep; en ik weet dat U mij de rechte weg wilt tonen.

6. Maak mijn ogen scherper om in mijn eigen ziel te kunnen kijken in plaats van naar al het andere in de wereld; ik wil de donkere plekken ontdedden en ze schoon wassen. Sluit U mijn ogen voor de zonden van anderen, maar vergroot hun goedheid voor mij, opdat ik mij zal schamen voor mijn onwaardigheid tegenover U.

7. Deze dag zal ik met spoed naar de bedroefden en hulpelozen gaan en hen vreugde schenken door een daad of een woord. Verzegel mijn tong opdat ik geen man, vrouw of kind belaster, want zij zijn Uw schepping, en Uw eigen handwerk.

8. Voldoende is het voedsel dat U mij voor deze dag verstrekt; geen klacht zal over mijn lippen komen. Beziel mij de hele dag. O Ormazd, met dit, mijn gebed, opdat ik een heerlijkheid mag worden in Uw werken, Amen!

9. I'hua'Mazda zei: Denk eraan, wat betreft bidden, dat het weinig waarde heeft om woorden te uiten maar ze niet in praktijk te brengen. Hij die oprecht is volgens zijn eigen licht, is sterk van ziel; vals te zijn volgens het eigen licht is als het uitsteken van de ogen en het dichtstoppen van de oren. Hij die zich verheffen wil in de hemel, laat hem beginnen zich op aarde te verheffen. De verrijzenis ligt in het volgen van het Allerhoogste Licht dat men reeds bezit. Hij die dit niet doet, is een dwaas om de Vader te vragen hem te verheffen. Het vuur van de hel is zijn grens in de andere wereld.

10. Omdat Ormazd zichzelf offerde, schiep Hij alle dingen. Door te offeren 41) voor de verhoging van anderen maakt iemand een begin met het naderkomen tot Ormazd. Dit is verrijzenis, in feite.



## HOOFDSTUK XXII

1. I'hua'Mazda riep diegenen bijeen die trouw zwoeren aan de wet van Zarathoestra; en hij scheidde hen van de anderen, en in tien dagen waren er dertigduizend belijdende volgelingen.
2. Niettemin sprak I'hua'Mazda tot Zarathoestra en zei: Van hen allen zal slechts één op de tien voor langere tijd het geloof behouden. En het heeft meer waarde om dit tiende deel stevig te vestigen dan er tienmaal zoveel te hebben die niet begrijpen wat zij belijden. Zarathoestra vroeg: Hoe kan een tiende deel standvastig gemaakt worden?
3. I'hua'Mazda zei: Lang geleden zei ik u om bij de I'hins te gaan wonen: Zarathoestra antwoordde: Ik begrijp het. Ik leerde over het Wiel van Ormazd van de I'hins. Toen zei I'hua'Mazda: Maak een Wiel van Ormazd. 42)
4. Zarathoestra maakte een wiel en hing het schuin op, zodat het midden op de dag naar de zon was gekeerd. Vervolgens verklaarde I'hua'Mazda het aan de mensen: Dit is een symbool van de naam van de Schepper, Ormazd, de Meester van het Al Licht! Plaats het tussen de horens van de halvemaan, want het is heilig; het is het teken van het altaar; het wordt Altaar genoemd. Laat de faithists met mij meegaan en ik zal het uitleggen.
5. Zij brachten het naar de plaats van samenkomst en stelden het op in dezelfde richting. En toen de mensen er in een kring omheen stonden, zei I'hua'Mazda: De naam van deze plaats zal Harel zijn 47) en de naam van het wiel altaar. Luister, jullie hebben al een eed onder de dij gezworen, volgens het gebruik van jullie voorvaderen, maar nu moeten jullie je eed hernieuwen op het Altaar van Ormazd, en Zijn Heilig Boek.
6. Vervolgens nam I'hua'Mazda velen de eed af, waarin zij zich verbonden om zich af te keren van het kwaad en het goede na te streven; en ieder draaide het wiel eenmaal rond, als een getuigenis voor de Vader. Toen allen het verbond aangegaan waren, zei I'hua'Mazda: Jullie moeten vele wielen vervaardigen en ze langs de wegen dragen, en waar ergens een weg zich kruist met een andere moeten jullie een altaar plaatsen, en moet je het wiel opdragen aan de Schepper.
7. En wie ook naderhand over die weg gaat, moet stilhouden en aan zijn Schepper denken; en dan moet hij zijn verbond hernieuwen door zich van het kwade af te keren en ernaar te streven goed te doen; en als getuigenis voor de Vader, moet hij het wiel éénmaal ronddraaien.
8. Zo werd het heilige wiel van Zarathoestra temidden van het Ihuan-ras gevestigd.
9. I'hua'Mazda sprak tot Zarathoestra: Wat is het meest machtige ding? Zarathoestra zei: Het oog is het meest machtig. Het oog is het ergst te vrezen; het meest te wensen. Het oog van de mens kan van hem weggaan; zijn hand kan niet van hem weggaan, noch zijn voet. Het menselijk oog kan naar de bergen gaan; naar de wolken, de maan, de zon en de sterren.
10. I'hua'Mazda zei: Indien het oog van de mens zijn meest krachtige instrument is, wat volgt daar dan uit? Zarathoestra antwoordde: Het oog van Ormazd is Zijn sterkste macht over de mens. Dus maakte Zarathoestra een afbeelding van een oog en plaatste het boven het altaar. Daarop liet I'hua'Mazda de mensen nog eens een verbond aangaan, maar dit keer met de wet van I'hua'Mazda, de wet van Ormazd. Daarin zeiden zij: Ik weet dat Uw oog op mij rust, dag en nacht; niets is verborgen voor Uw aangezicht, O Ormazd!
11. En I'hua'Mazda gebod hen om in alle bedehuizen een afbeelding van een oog boven de altaren te plaatsen.

12. Toen kwam de eerste avond van de nieuwe maan, en Zarathoestra ging het bedehuis binnen; en een grote menigte kwam ook naar binnen. I'hua'Mazda zei dit: Dit is de mas-avond 44) voor de geesten der doden. Opdat de weduwe, Hi'ti'us, deze avond vreugde zal hebben, zal ik zingen en bidden voor de geest van de koning. En daarna voor al de geesten die in duisternis verkeren.

13. Toen zij zongen en baden, kwam de geest van de koning in sar'gis, en hij sprak met Hi'ti'us en anderen. En daarna bad en zong de geest van de koning met I'hua'Mazda. Zo werd de eerste avond van de nieuwe maan gevestigd als maans-avond (mis) voor de geesten der doden, en het werd getoond aan de levenden.

14. Veertig dagen en nachten onderrichtte I'hua'Mazda door Zarathoestra de Zarathoestrische wet, de Ormazdische wet. En duizenden mensen werden bekeerd tot gerechtigheid; en zij werden discipelen (ga'spe Zarathustra) van Zarathoestra genoemd. 44)

15. Zarathoestra vroeg aan I'hua'Mazda wat het beste en krachtigste was voor de geslachten van de mensen. Daarop antwoordde I'hua'Mazda: Het beste en krachtigste voor de geslachten van de mensen bestaat eruit het zeer jonge kind de alomtegenwoordigheid van het Almachtige Oog te leren, hetgeen in het lichaam van de stervelingen schouwt, in het gedrag van de stervelingen en in de ziel,

16. Zarathoestra vroeg verder over de zeer jonge kinderen. I'hua' Mazda antwoordde: Na drie dagen en vijf dagen en zeven dagen volgt de rite van de besnijdenis voor de mannelijke kinderen, en het doorboren van de oren bij de vrouwelijke kinderen. En als zij oud genoeg zijn moeten zij worden ingewijd op het wiel.

17. Zarathoestra zei: Inwijden, wat is dat? Vervolgens antwoordde I'hua'Mazda: Belijden van de Allerhoogste, de Schepper, Ormazd. En vanaf die tijd moet het jonge kind elke avond voor het slapen gaan tot Ormazd bidden, en iedere ochtend zodra het ontwaakt tot Ormazd bidden om het verbond te hernieuwen en de tegenwoordigheid van het Almachtige Oog te erkennen.

18. Zarathoestra vroeg over de kinderen die niet op die manier verzorgd werden. I'hua'Mazda antwoordde: Zulke kinderen blijven misschien in leven, of zij kunnen sterven. Als zij sterven, vallen zij in handen van druja's en worden zelf druja's, maar als ze blijven leven, groeien ze op tot leugenaars en Druks die doden en stelen.

19. Zarathoestra vroeg over een gewijd kind, indien het sterft. Toen antwoordde I'hua'Mazda: Als een gewijd kind sterft, wordt zijn ziel ontvangen in de hemel door de heilige geesten van Ormazd. Dan wordt het gebracht naar een plaats waar alles goed is, een plaats van verrukking.

20. Nadat deze dingen aan de discipelen waren verklaard, brachten de moeders hun kinderen bij Zarathoestra; en I'hua' Mazda heiligde hen op het altaar, en zij werden gedoopt met water en vuur, en kregen namen van de rab'bah.

## HOOFDSTUK XXIII

1. Zarathoestra, de Al Reine, vroeg naar de bescherming tegen bedriegers. Daarop antwoordde l'hua'Mazda: Beproof alle dingen op het altaar. Als er een man bij het volk komt die zegt: Luister, ik ben een profeet! en hij onderwijst vreemde leerstellingen, moet hij aan het wiel gebonden worden met zijn gelaat naar de zon gekeerd, midden op de dag. En als hij een ware profeet is, zullen de geesten die bij het altaar wonen hem bevrijden. Maar als hij in de derde nacht nog niet losgemaakt is, moet het wiel naar het woud worden gebracht en rechtop bij het struikgewas worden geplaatst. En als hij een bedrieger is, zullen de wilde dieren komen en zijn vlees verslinden.

2. Zarathoestra vroeg wat er daarna met het wiel moest gebeuren. l'hua'Mazda zei: Wanneer een bedrieger is omgekomen aan het wiel, mag het wiel niet langer gebruikt worden als voordien. Maar de discipelen moeten de velg van het wiel afhakken en weggooien, want die is nutteloos. Maar de gekruiste spaken aan de naaf van het wiel moeten behouden blijven, want daaraan was hij vastgebonden, en het kruis van de spaken is heilig; en het moet in het bedehuis worden opgehangen, want het is een echt kruis. Afb 12.

## HOOFDSTUK XXIV

1. Zarathoestra vroeg over de regering. Waarop l'hua'Mazda antwoordde:
2. Voor de Al Reine discipelen is er geen regering nodig, behalve de wil van Ormazd te doen. Maar geen volk is helemaal rein; geen volk is alwijs. Twee soorten van regering schiep de Schepper; de eerste is Hijzelf, de Heerschappij van Ormazd; de tweede is de regering die de stervelingen zelf hebben aangesteld.
3. Zarathoestra vroeg of een regering de vrijheid niet beperkte. l'hua'Mazda zei: De heerschappij van Ormazd schenkt vrijheid; voorzover een menselijke heerschappij deelneemt aan die van Ormazd, schenkt ze eveneens vrijheid.
4. Zarathoestra vroeg: Hoe werkt de beste en krachtigste regering van de mensen? Waarop l'hua'Mazda antwoordde: Dit is de beste en krachtigste menselijke regering: Allereerst moeten er niet meer dan tweeduizend mensen zijn, zodat zij elkaar zullen kennen; en geen stad moet groter zijn dan dit.
5. De oudste, meest wijze en beste man moet de opperrab'bah zijn; maar de families bestaande uit tien en uit honderd personen in de stad moeten elk een rab'bah hebben die de oudste, meest wijze en beste man is.
6. Deze rab'bahs zullen het bestuur van de stad vormen. Zij moeten een gouvernementshuis hebben en dat zal de plaats van de raadsbesluiten zijn.
7. Zarathoestra zei: Hoe moeten zij besluiten nemen, zodat die de vrijheid niet aantasten? l'hua'Mazda zei: Vraag dat niet, O mens! Hij die voortdurend om zijn vrijheid roept, is een egoïstisch mens, hij is een Druk. Indien iemand niet bereid is iets van zijn vrijheid op te offeren voor het algemeen belang, is hij Ormazd onwaardig. De mate van opofferen vast te stellen is een zaak van de besluitvorming.
8. Zarathoestra vroeg: Hoe moet de rab'bah dan te werk gaan? l'hua'Mazda zei: Zodra zij zitting houden, zal de hoofdrah'bah het onderwerp bekendmaken; noch zal een andere rab'bah dit doen. Maar als een rab'bah een bepaald onderwerp heeft, moet hij dat van tevoren aan de hoofdrah'bah mededelen.
9. Nadat het onderwerp is bekendgemaakt, zullen de rab'bahs het bespreken; maar zij moeten elkaar niet tegenspreken; ieder zegt zijn mening volgens zijn hoogste licht.
10. Als zij allemaal gesproken hebben, zal de hoofdrah'bah zich uitspreken volgens zijn hoogste licht, hetgeen hij allereerst vergaart van de anderen, maar dat naderhand verlicht wordt door het Licht van Ormazd, en dat zal het besluit zijn.
11. Zarathoestra vroeg naar de onderlinge wetten van de steden. l'hua'Mazda sprak tot Zarathoestra, de Al Reine, hem de wet van Ormazd verklarend. Hij zei: Een stad bestaat uit één familie. Een klein dorp bestaat uit één familie; om deze reden wordt een stad "Ir" genoemd 46). En elke stad moet één God-ir hebben, die moet de oudste en best wijze man zijn. De God-irs zullen in de raad bijeenkomen om te overwegen wat goed is voor al de gezamenlijke steden. Want sommige steden zijn ingesteld op vlas en wol, sommige op ijzer, en sommige op koper, en sommige op schepen,
12. Zarathoestra vroeg naar de Raad van de God-irs. l'hua' Mazda antwoordde hem: De God-irs moeten de oudste en best wijze man uit hun midden kiezen, en die zal de hoofd-God-ir genoemd worden. En hij zal aan de oostkant van de raadskamer zitten, en hij zal de onderwerpen aandienen

nadat die hem door de andere God-irs zijn medegedeeld. En als hij een onderwerp heeft aangediend, zullen alle leden erover spreken. En nadat zij allemaal gesproken hebben, zal de hoofd-God-ir spreken, en zijn woorden zullen het besluit zijn, hetgeen de Zarathoestrische wet genoemd zal worden, want het Al Licht verblijft bij het hoofd, en hij kan niet dwalen. Dit is de wet van Ormazd, van l'hua'Mazda, van Zarathoestra.

13. Zarathoestra vroeg: Hoe is de Ormazdische wet voor een ommuurde stad (giryah)? l'hua'Mazda antwoordde: Ommuurde steden voor de l'hins; steden zonder muren voor de lhuans. Muren voor de steden van de Druks. Dit is het koninkrijk van l'hua'Mazda: zij die geloof hebben, waarom zullen zij muren bouwen? Zij zullen geen goud en zilver oppotten; niemand zal hen beroven. Na Zarathoestra zullen er twee volkeren leven. Het ene zal het volk van deze wereld zijn; het andere zal het volk van Ormazd zijn. Het eerste zal streven naar aardse dingen; het laatste naar geestelijke dingen. En er zal geen verwantschap bestaan tussen deze twee volkeren. Vanaf deze tijd zal het volk van Zarathoestra, dat vertrouwen heeft in de Vader, geen ommuurde steden hebben (behalve de l'hins, het heilige volk). Maar dit wereldse volk, dat geen vertrouwen heeft in de Vader, zal vertrouwen op stenen muren; waardoor u zult weten welke rechtvaardig zijn in mijn ogen. 47)

14. Zarathoestra vroeg naar de kleinste van de steden. l'hua'Mazda antwoordde hem: De kleinste stad bestaat uit een man en een vrouw en kinderen. En evenals de mensen in een grote stad één zijn met elkaar, zo moeten een man en zijn vrouw en kinderen één zijn met elkaar.

15. En zoals een grote stad een hoofdvader moet hebben, zo geldt dat ook voor een kleine. Al wat geen hoofd bezit is niets.

16. Zarathoestra zei: In het bestuur van een grote stad spreken de vaders over een onderwerp, en na hen neemt de hoofdvader een besluit.

17. l'hua'Mazda zei: Zo moet het ook zijn in een gezin van man en vrouw. De vrouw moet het eerst spreken, en vervolgens de kinderen, als zij oud genoeg zijn; en daarna zal de vader besluiten. Hetgeen een goede wet is voor een grote stad, is goed voor een kleine. Zoals de koninkrijken in de hemel geregeerd worden, zo moet het zijn bij de koninkrijken van de aarde.

18. Zarathoestra vroeg over een slechte man en een goede vrouw, en een slechte vrouw en een goede man. l'hua'Mazda sprak tot Zarathoestra, de Al Reine:

19. Wie weet er wat goed is en wat slecht? Behoren niet alle mannen zichzelf als offer aan de Vader te geven, en alle vrouwen ook? Indien een goede vrouw niet genegen is zichzelf op te offeren aan een slechte echtgenoot, na Ormazd gezworen te hebben, dan is zij niet goed. Een goede vrouw heeft geen eigenliefde om te dienen. Als haar echtgenoot slecht blijkt te zijn, moet zij dat dan ook zijn? Is het niet goed voor haar op de plaats waar Ormazd in voorzag? Moet zij haar oordeel stellen tegenover dat van de Vader?

20. Er bestaan mannen die slecht en hartstochtelijk zijn, die hun vrouwen misbruiken. Weet niet elke jonge vrouw dat? Als zij zich daarom toevertrouwt aan haar echtgenoot, in de naam van de Vader, hoort Hij haar. En vestigt Hij Zijn koninkrijk in haar huis. En die man en die vrouw hoeven niet langer zelf rekening te houden wat hun verlangens betreft, want als de Vader wenst dat zij haar echtgenoot verlaat, of dat de echtgenoot zijn vrouw verlaat, neemt Hij één van beiden op in de hemel. Denk niet dat Hij veranderlijk is als de wind, of zichzelf buigt om toe te geven aan de grillen van man of vrouw. Laat liever de goede vrouw die een slechte echtgenoot heeft, tot Ormazd zeggen:

21. Vanwege mijn ijdelheid hebt U mij berispt, O Vader. Omdat ik trachtte mijn omstandigheden te wijzigen, hebt U mij getoond dat ik niet wist wat goed voor me was. Ja, U hebt mij de dwaasheid

getoond van mijn oordeel tegen U, en ik zal er baat bij hebben door mij te richten op Uw wil. Ik zal mijn mond niet langer opendoen om te klagen. Ofschoon ik word geslagen met de zweep en tot schande gemaakt van mijn huisgezin, zal ik U toch verheerlijken. De stad die U in mij gegrondvest hebt, zal ik opbouwen vanaf de fundering als een heilige stad, in Uw naam.

22. En zij moet zeggen tegen haar echtgenoot die haar slaat: Omdat de Vader jou aan mij schonk, zal ik blij zijn en jouw lof zingen. Voordat ik 's avonds ga slapen, zal ik Zijn zegen voor je vragen, en op de vroege ochtend, en midden op de dag, Ofschoon je mij misschien haat, zal ik zoveel goede werken voor je doen dat je van mij zult houden. Ofschoon je mij misschien zult doden, zal ik naar de hemel gaan en er een huis voor je bouwen.

## HOOFDSTUK XXV

1. Zarathoestra, de Al Reine, verdeelde de mensen, leidde zijn volgelingen weg van de anderen en bracht hen in goede en behagelijke plaatsen. Daarna zag hij om met mededogen, en hij zei tegen l'hua'Mazda:
2. Wat komt er van hen terecht die niet de wet van Ormazd willen aanvaarden? l'hua'Mazda antwoordde hem: Luister, u hebt uw handen vol! Laat de doden over de doden heersen. Niet alleen dit geslacht, maar velen die na u komen, zullen niet levend zijn voor de Ormazdische wet.
3. Zarathoestra deelde zijn mensen in steden en dorpen en families in, maar over hen allen stelde hij Yus'avak aan als hoofdman, een van zijn metgezellen die met hem mee uit Oas was gekomen.
4. En toen Yus'avak gevestigd was, reisden Zarathoestra en zijn gezellen verder, en ze kwamen bij de stad Ne'ki'ro, het koninkrijk van Aboatha, koning uit twaalf geslachten via zijn voorvaderen, van wie de titel luidde: Aboatha, de Zoon van Uzza., de Zoon van Nimrod, de Zoon uit het Huis van Tus'iang, die neergedaald was eer de wereld bestond!
5. Ne'ki'ro was een ommuurde stad, maar de Zarathoestriërs verkregen toegang zonder schatting te betalen, omdat de wet vreemdelingen zo bevoordeelde. In zijn jeugd had Aboatha temidden van de Parsi'ers gereisd, en hij kende de taal; en toen Zarathoestra bij hem was, sprekend in de taal van Oas, vroeg de koning naar zijn zaken, en hoe lang hij van plan was te blijven, en bovendien verklaarde hij, dat hij de tabletten van de Ormazdische wet ontvangen had, met de uitleggingen van de Koning van de Zon, Asha; en dat hij ernaar verlangd had om Zarathoestra te ontmoeten.
6. Zarathoestra zei: Ik ben gekomen om de wet van Ormazd te vestigen. In naam van het Al Licht zal ik het scherp van het zwaard en de speer bot maken. Totdat ik de mij opgelegde geboden vervuld heb, zal ik in uw stad vertoeven. Betreffende de dingen waarover u in het heilige boek gelezen hebt ben ik gekomen in de Persoon van l'hua'Mazda.
7. De koning zei: Mijn stad is niet groot; ik bezit meer scalpen en schedels voor de afmeting van mijn stad, dan welke andere koning op de wereld dan ook. Maar u moet weten, O man, dat ik een filosoof ben. Velen van mijn volk zijn ook geleerde mensen. Luister dus naar me, en als u een grotere filosofie bezit dan die van mij, zal ik u niet alleen de openbare schedels en scalpen schenken om voor altijd uw schatten te worden, maar u ook mijn schedel en scalp ter hand stellen, als de meest waardevolle schat in het rijk van Jaffeth.
8. Zarathoestra zei: Ofschoon u een grote waarde hecht aan schedels en scalpen, omdat ze de opbrengst van arbeid vertegenwoordigen, zijn ze voor mij toch van geen waarde, noch voor de Vader in de hemel. Ook heb ik geen enkele filosofie voor u, of voor de geborenen van de Vader. Zijn wil te aanvaarden, een dienaar voor Hem te zijn door goed te doen aan anderen, omvat het geheel van de wet, waardoor alle mensen zich kunnen verheugen in hun schepping.
9. De koning zei: Denk niet dat ik ben als de andere mensen. Zo ben ik niet. In het begin van alle dingen waren er ZEVEN en NEGEN dingen. Ik was er één van. Door te delen schiepen we al wat er bestaat in de hemel en op de aarde. Zevenduizend en zeven miljoen maal, en negenduizend en negen miljoen maal heb ik mijzelf gedeeld. Een zevende en een negende van alle geschapen dingen die er bestaan, is mijn eigen zelf. Zeg mij eens, bezit u zo'n grote filosofie als deze?
10. Zarathoestra antwoordde: O de dwaasheid van de mensen voor Uw aangezicht, O Ormazd! Zij lopen achter datgene aan wat het ego streeft en ze zien hun medemensen de dood ingaan en ze steken geen hand uit om hen te verheffen! Ik zeg u, O koning, uw armste slaaf die voor twee mensen

voedsel uit de aarde voortbrengt, bezit een grotere filosofie dan die van u! Hij die zijn eigen verwaandheid kan beheersen, die niet over zichzelf spreekt, geeft een betere filosofie van zichzelf dan u hebt. Hij die nog niet aan zijn moeders borst is ontgroeid, heeft meer schatten weg te geven dan u er verkregen hebt met uw hele filosofie. Eer er drie dagen voorbij zijn gegaan, zullen de schedels en scalpen van de stad tot stof verbrand zijn. Uw filosofie zal u niet baten om de hand van l'hua'Mazda te weerstaan.

11. De koning zei: Stelt u zich voor om met dit handjevol mannen tegen mijn leer te vechten?  
Zarathoestra zei: Ik heb gesproken. Het heeft geen waarde om te redeneren met iemand die een mening moet bewijzen, noch is iemands mening van waarde om de zielen der mensen te verheffen. Laat dus uw leger maar komen en beveel tot de aanval op mij en de mijnen!

12. De koning antwoordde: U hebt geen wapens; geloof maar niet dat ik strijd met mannen die hun tong gebruiken als vrouwen!

13. Zarathoestra zei: Waarom scheidt u zo op? Uw soldaten zullen omkeren en vluchten als u ze tegen mij in het geweer brengt.

14. Vervolgens wendde de koning zich af en gaf bevel aan zijn beambten om soldaten te sturen en Zarathoestra en zijn metgezellen af te maken en hun schedels en scalpen aan de muren op te hangen. Zarathoestra en zijn gezellen begaven zich in de tuin van de koning en daar formeerden ze zich tot een altaar. Toen de zon was ondergegaan en de avond viel, kwamen de soldaten van de koning, meer dan tienduizend, op hen af.

15. l'hua'Mazda bezat grote macht vanwege Zarathoestra's geloof, en met luide stem strak hij: Licht van Uw Licht, O Ormazd! Bouw hier voor mij een wand van vuur! En kijk, daar vielen uit de hemel gordijnen van vuur, totdat er een grote wand tussen de twee groepen mensen stond; geen enkele soldaat kon een speer werpen of een steen slingeren; en vele van hun verbraken de gelederen en vluchtten.

16. Toen de koning de macht van Zarathoestra zag, vreesde hij voor zijn koninkrijk; en zonder meteen te besluiten hoe hij verder zou handelen, ging hij zijn paleis in. Daarna kwamen Zarathoestra en zijn gezellen uit de tuin, maar het licht boven Zarathoestra's hoofd strekte zich uit als een kolom van vuur. l'hua'Mazda sprak tot enkelen die het dichtstbij waren en hij zei:

17. Ga vlug heen en roep de soldaten terug, en zeg tegen ze dat ze mijn soldaten moeten worden, en dat ik hen de wapens van de Schepper zal geven. De boodschappers gingen vlug weg en brachten velen van hen terug. l'hua'Mazda gebod hen om de schedels en de scalpen van de stadsmuren en de poorten te verzamelen en ze te gaan verbranden, en de soldaten deden het.

18. De volgende dag, nadat ze verteerd waren, begon l'hua'Mazda te prediken en legde de wet van Ormazd uit; en hij verkreeg vele volgelingen. De koning had uit alle macht geprobeerd zijn soldaten bijeen te brengen, maar niemand gehoorzaamde hem. Daarna ging Zarathoestra naar hem toe en zei: Indien u één zevende en één negende van alle dingen bent, wie denkt u dan dat ik ben?

19. De koning antwoordde: Ze zeggen dat u de Schepper zelf bent! Maar wat mij betreft bent u alleen maar een goochelaar. In werkelijkheid kunt u niets doen; daarom hoopte ik erop dat u naar mij toe zou komen. Weet dan, dat uw einde gekomen is! Hierop haalde de koning naar Zarathoestra uit; maar het zwaard van de koning werd in stukken gebroken en onbruikbaar.

20. De koning bezat twee getrainde cheeta's, groot als de grootste leeuwen, en hij gaf bevel hen los te laten om Zarathoestra aan te vallen. En dat gebeurde; maar kijk, de cheeta's kwamen en likten hem



de handen. Maar de koning verhardde zich en wilde niet geloven. I'hua'Mazda riep de koning om naderbij te komen, en hij kwam.

21. Hij zei tegen de koning: Ik ben niet uw vijand, maar de vijand van het kwade; ik ben niet gekomen om uw koninkrijk te nemen. Binnen enige dagen zal ik deze plaats verlaten. Dus zal uw koninkrijk voor mij waardeloos zijn. En toch ben ik gekomen om een ander koninkrijk te vestigen, dat van de Vader. Ik ben gekomen om zonde en slechtheid omver te werpen, en op te bouwen hetgeen goed is. En zodoende zal het bekend worden onder de mensen dat de ziel onsterfelijk is.

22. Veeleer zou ik uw volk in leven en vol vreugde zien dan dood. U hebt gezegd dat u de wet van Ormazd begrijpt, terwijl u beseft dat er ook een koninklijke wet is.

23. De wetten van de koning zijn bestemd voor de aardse wereld; om de kwaadwilligen te straffen en de dapperen te belonen; de Ormazdische wet is er voor de Zarathoestriërs, die geen koning nodig hebben. Uw onderdanen zijn er voor de oorlog en het plunderen; maar de onderdanen van de Grote Geest zijn er om het goede te doen, in liefde en barmhartigheid. En heb ik u niet getoond dat de Ormazdische wetten de sterkste van de twee zijn? Ja, honderdvoudig. Het is verstandiger voor u om de sterkere wet tot de uwe te maken. U hebt bepaalde schatten verzameld, en scheidt op over hun waarde. Omdat u een ruilwet hebt ingesteld voor schedels en scalpen, zegt u? Maakt u ze waardevol? Omdat een man u een schedel brengt, geeft u hem brood. Nu zeg ik u, waarden en normen bestaan niet in de wisselkoers tussen de mensen. Moet iemand een hoop stenen verzamelen en zeggen: Kijk, ze zijn waardevol! Of ijzer, goud of koper, en zeggen: ze zijn waardevol! Een stuk brood is van waarde, of vlas, of wol.

24. Omdat men waarde hecht aan dingen die geen waarde hebben, bouwt men in valsheid en dood. Alleen Ormazd is waardevol; de man die het meest van het Al Licht bezit, heeft de grootste waarden. Want door het Licht van de Vader kunnen alle rechtvaardige dingen gemakkelijk verkregen worden. Terwijl I'hua'Mazda nog sprak, ging de geest van Zarathoestra uit, en bracht met tienduizend andere geesten vissen en vruchten en liet ze rondom de plaats neervallen. De mensen snelden toe en verzamelden ze als voedsel. De koning gaf niet meteen antwoord, want hij was omringd door boze geesten, die woedend waren op I'hua'Mazda en zijn handelingen. Kort daarop zei de koning:

25. Omdat u mij overtroffen hebt, is het voor mij niet langer nuttig om te leven. Hierop sneed hij zich de buik open en viel dood neer. En Zarathoestra gebod dat het lichaam van de koning gedurende drie dagen uitgestrekt moest blijven liggen; en dat gebeurde; en er kwamen duizenden mensen om naar de koning te kijken en vast te stellen dat hij dood was. En zij zagen werkelijk dat de ingewanden uit de wond puilden, en dat hij geen adem haalde.

26. Dus liet I'hua'Mazda de geest van de koning drie dagen lang in kwellingen verkeren, en toen riep hij zijn discipelen om zich heen en zei: Nu zal ik de koning tot leven wekken, en het zal een getuigenis zijn in Jaffeth,

27. En Zarathoestra duwde de ingewanden in de buik terug, trok de wond dicht en zei: In Uw naam, O Vader, genees ik het lichaam van deze man, als een getuigenis van Uw Wijsheid en Macht! En nadat Zarathoestra twee keer met zijn hand over de buik had gewreven, was het genezen. En vervolgens zei Zarathoestra: O Vader, zoals U door Uw geest dit, Uw kind, in zijn moeders schoot met leven hebt beziel, brengt U hem nu terug tot het leven!

28. En de koning was genezen, en in het leven teruggebracht voor de ogen van het volk; en hij ontwaakte en keek om zich heen, en stond vervolgens op. Hij zei: Zojuist nog was ik dood en in de hel, en ik zag miljoenen doden, en ook zij waren in de hel, en er waren vuren van brandend zwavel rond hen, en niemand kon eraan ontsnappen.

## HOOFDSTUK XXVI

1. Toen de koning hersteld was, bleek hij een ander mens te zijn, en had hij su'is, en geloofde met volle overtuiging; en hij vroeg aan Zarathoestra wat hij nu moest doen, opdat hij zou kunnen ontkomen aan de vuren van de hel na het sterven.

2. I'hua'Mazda sprak via Zarathoestra: Denk er niet aan wat u kunt doen om aan het hellevuur te ontkomen, want dan zou het werken zijn voor het ego. Denk eraan wat u kunt doen om anderen te redden. Daarom behoort u de wet van Ormazd in praktijk te brengen. Eén jaar moet u wonen bij de armen, en de bedelnap dragen, volgens de Zarathoestrische wet. Daarna moet u de wet van I'hua'Mazda prediken, over het verloochenen van het ego voor het goed van de stad, en het afkeren van aardse zaken onderwijzen, en het streven naar geestelijke dingen, vertrouwen hebbend in Ormazd.

3. De koning zei: Al deze dingen kan ik doen, één ding echter niet, hetgeen is vertrouwen hebben in Ormazd. Indien Hij een Persoon is en de hele schepping schiep, is Hij dan niet de grondslag van zowel het kwade als het goede? Als Hij tot nu toe het kwade schiep, of het door onvermogen in de schepping liet komen, kan Hij dat naderhand dan ook niet doen, zelfs na de dood?

4. I'hua'Mazda zei: Als een pottenbakker een pot voor de helft klaar heeft, zegt u dan dat het een slechte pot is? Nee, echt niet, want hij is nog niet voltooid. Evenzo is het met alle mensen die door Ormazd geschapen zijn. Degenen die goed zijn, zijn voltooid, maar degenen die slecht zijn, bestaan uit onafgemaakt werk. Maar de Schepper gaf de mens ook kennis, opdat hij zichzelf zou kunnen zien in de onvoltooid staat, en de Schepper gaf de mens kracht; en oordeel opdat de mens zichzelf zou kunnen helpen voltooien om daardoor in de heerlijkheid van zijn schepping te delen. De mens die dit doet is reeds vrij van het hellevuur; hij die dit niet doet zal er niet aan ontkomen.

5. De koning vroeg hoe het ging met de dieren, waarop I'hua'Mazda antwoordde: De dieren behoren bij de aardse schepping, en zij zijn voltooid op de plaats waar zij verblijven. Geen enkel dier heeft de neiging zichzelf wijzer of beter te maken, opdat het zou kunnen bijdragen aan de schepping. En sommige mensen bezitten niet meer aspiratie dan een dier en zij dienen slechts het beest (de vleselijke mens). Alleen de kwellingen van de hel kunnen hen opwekken.

6. Nadat I'hua'Mazda de Ormazdische wet had uitgelegd, een kwart waarvan hier niet vermeld wordt, begreep de koning het, waarop hij de eed op het altaar aflegde, en onder het oog, volgens de Zarathoestrische wet. Toen deze mensen dus hersteld waren, liet Zarathoestra één van zijn reizende metgezellen bij hen achter, als hoofd-God-ir, en vertrok hij met zijn andere gezellen.

7. Uit hetgeen er staat opgetekend in de hemelse bibliotheken blijkt, dat het volgende stedelijke koninkrijk op dezelfde wijze werd bevrijd en de mensen Zarathoestriërs werden.

8. En weer vertrok Zarathoestra en kwam in een volgende stad, die omvergeworpen en eveneens bevrijd werd. Totdat het gebeurde dat Zarathoestra vierentwintig steden en koninkrijken in Jaffeth omvergeworpen en bevrijd had.

9. Daarna vertrok hij naar de bovenlanden van Shem, alwaar hij ook vele steden en koninkrijken omverwierp en bevrijdde, en er de wet van Zarathoestra vestigde. Gedurende twee volle jaren werkte hij in Shem; en zo groot was de macht van Ormazd op Zarathoestra dat al de steden en koninkrijken van Shem de slavernij van het Zonnekoninkrijk in Parsi'e afwierpen.

10. Daarna reisde Zarathoestra naar Ham, hetgeen Arabin'ya werd genoemd. Maar in deze landen had Zarathoestra niet zo'n groot succes, omdat de mensen niet geleerd waren in boeken, noch in de

sterren en tabletten. Niettemin bevrijdde Zarathoestra er vele steden.

11. Nu zei I'hua'Mazda tegen Zarathoestra: Ga nu terug naar Uw eigen land; en daar zult u nog zeven steden en zeven grote koninkrijken omverwerpen; en daarna moet u naar Oas terugkeren, en zij zal vallen voor uw hand, opdat de profetieën uit uw jeugd vervuld worden.

12. Zo keerde Zarathoestra naar Parsi'e terug en ging naar de zeven grote steden en koninkrijken; en hij wierp ze omver; en vele ervan werden volkomen vernietigd door vuur en oorlog; maar Zarathoestra verlostte de gelovigen en vestigde de Zarathoestrische wet bij hen allen.

13. En nu keerde hij terug naar zijn geboortestad Oas, overeenkomstig het gebod van I'hua'Mazda.

## HOOFDSTUK XXVII

1. In die dagen was Pon'yah koning van Oas, en hij voerde de titel: Koning van de Zon; Koning van het Midden der Wereld; Koning der Koningen; Machtigste van de stervelingen; Bezitter van alle menselijk vlees; Heerser van de Aarde, en Meester van Leven en Dood!

2. Zarathoestra was bijna vier jaar afwezig geweest en het gevolg van zijn prediken in vreemde landen was dat het betalen van schatting aan de Stad van de Zon gestopt was. Derhalve had Pon'yah, de koning van Oas, een eed gezworen onder zijn eigen dij dat hij Zarathoestra zou vervolgen en hem laten doden.

3. Dus had de koning vele verschillende legers uitgerust en op weg gestuurd om Zarathoestra te vinden; Maar l'hua'Mazda leidde Zarathoestra langs een andere weg en stuurde geesten om de soldaten te inspireren weer een andere weg te gaan. Bijgevolg werd Zarathoestra door geen van de legers gevonden die waren gestuurd om hem gevangen te nemen. Zodra men hoorde dat hij in een stad was en de soldaten in die stad kwamen, was hij verdwenen. En dat ging zo door, totdat Zarathoestra nu was teruggekeerd bij de poorten van Oas zelf.

4. Omdat Zarathoestra de grootste man ter wereld was, werd hij gemakkelijk herkend; en uit een beschrijving van hem zouden zelfs degenen die hem nooit gezien hadden, hem herkennen zodra ze voor de eerste keer hun ogen op hem richtten.

5. Asha was verdergegaan met de Zarathoestriërs, maar als gevolg van de vervolgingen door de koningen van Oas werden zij genoodzaakt zich verder terug te trekken in de wouden en vlakten en onbewoonde gebieden, waar de Listiërs zwierven, de wilde mensen. Voor hen waren de Zarathoestriërs vrienden en de Listiërs kwamen in grote aantallen, en ze verbleven in de nabijheid van de Zarathoestriërs.

6. Nadat Zarathoestra zijn reizen voltooid had, keerde hij naar het Woud van de Geiten terug, op de eerste plaats om zijn volgelingen te ontmoeten, en om zich met hen te verheugen over het grote licht dat l'hua'Mazda hen geschonken had. Toen dus Zarathoestra bij hen terugkeerde, was er grote vreugde; en daar was Zarathoestra's moeder aanwezig, en vele van de Listiërs die hem sinds zijn jeugd gekend hadden.

7. Na vele dagen van rust en blijdschap kwam l'hua'Mazda tot Zarathoestra en zei: Luister, nu is de tijd gekomen om tegen de stad van uw geboorte op te trekken. Neem Asha mee, en ik zal ervoor zorgen dat de stad valt voor uw hand.

8. Dus nam Zarathoestra Asha mee en keerde terug, zoals verklaard is, bij de poorten van Oas; maar hij werd direct herkend, en toen hij om toelating verzocht werd hij geweigerd, omdat de koning tevoren zijn verbanning en dood had bevolen, en er een beloning was uitgelooft aan degene die hem zou afmaken en zijn schedel bij de koning zou brengen.

9. De poortwachter, wiens naam Zhoo'das 48) luidde, dacht de beloning te verkrijgen en kwam op het volgende plan, en hij zei: Ik ken u, u bent Zarathoestra, die verbannen is op straffe des doods. Ik heb het recht niet u in de stad toe te laten, noch heb ik het verlangen om getuige te zijn van uw zekere dood. Maar als u zich wilt verbergen tot de aflossing van de wacht, wanneer ik weg ben om de koning te berichten, kunt ge uw kans waarnemen. Maar als ik u toelaat, zal ik ook ter dood gebracht worden.

10. Zarathoestra zei: Wat mijzelf betreft, ik ben niet bang; maar ik wil uw dood niet op mijn rekening hebben. Waar kan ik mij dan verbergen, tot het aflossen van de wacht?

11. Zhoo'das, de poortwachter, zei: In de kamer van de stadsmuur. Ga, en neem uw vriend mee.

12. Dus begaf Zarathoestra zich in de kamer van de stadsmuur, en Asha ging met hem mee. En toen zij verborgen waren, riep Zhoo'das zijn vrouw en zei tegen haar: Blijf jij hier en loop heen en weer, opdat zij die verborgen zijn zullen denken dat ik het ben. En ik zal vlug naar de wachters gaan, en zij zullen komen om Zarathoestra te grijpen, voor wie de beloning is uitgelooft.

13. En de vrouw van de poortwachter kwam en liep heen en weer; en de poortwachter haastte zich en bracht de wachters, duizend mannen, met speren en zwaarden, strijdknotten en slingers, bogen en pijlen, en zij omsingelden de plaats waar de kamer was aan alle kanten. En vervolgens riep Zhoo'das ironisch: Kom tevoorschijn, Zarathoestra, nu is de aflossing van de wacht!

14. En Zarathoestra en Asha kwamen naar buiten en zagen wat er gebeurd was. Zarathoestra zei tegen Asha: Het Licht is op mij. Kom met mij mee. Er zal je geen kwaad overkomen. Maar nu is de tijd gekomen waarin ik vervullen zal hetgeen mij in mijn jeugd voorspeld werd.

## HOOFDSTUK XXVIII

1. Zo liet Zarathoestra toe dat de Zonnekoning hem in zijn macht kreeg; en de soldaten dwongen hem en Asha in hun midden mee te marcheren naar de plaats van de schedels. En er kwamen duizenden en tienduizenden mensen tevoorschijn om de gebeurtenissen gade te slaan; want in die tijd waren er velen die Zarathoestra wel genegen waren, en ook velen tegen hem.

2. En teneinde de menigte in bedwang te houden, riep de kapitein vele soldaten op om zich te voegen bij degenen die de arrestatie verricht hadden. Anderen spoedden zich naar het paleis van de koning om het nieuws van zijn gevangenneming over te brengen, en de plaats waar hij heen gebracht was.

3. De koning zei tegen de herauten: Ofschoon deze man sterven moet, is het gepast dat er een rechtmatig oordeel over hem wordt uitgesproken, als een voorbeeld voor alle mensen. Ga dus naar de beulen en beveel hen om Zarathoestra bij mij te brengen, zodat ik hem volgens de wet ter dood kan veroordelen.

4. Dit werd volbracht. Zarathoestra werd voor de koning geleid, die hem aansprak en zei:

5. Door uw handelwijze bent u schuldig voor uw koning, en ik veroordeel u tot de dood. Maar opdat u als voorbeeld kunt dienen voor de wereld, spreek ik mijn oordeel uit voor de herauten, die mijn woorden bekend zullen maken aan al degenen die getuige wensen te zijn van uw dood.

6. Ten eerste dan; uw gevangename werd gelast door mijn voorganger, en u gaf uzelf niet over aan mijn soldaten; noch konden zij u vinden. Daarom wordt u ter dood veroordeeld.

7. Ten tweede: Zonder toestemming van de Koning van de Zon hebt u in vreemde landen gereisd en het zaad van ontrouw gezaaid tegen het Centrale Koninkrijk, Daarom wordt u ter dood veroordeeld.

8. Ten derde: De Koning der Koningen bood een losgeld voor uw hoofd, en de soldaten van de koning waren teleurgesteld u te vinden. Daarom wordt u ter dood veroordeeld.

9. Ten vierde: In uw jeugd dreigde u de stad Oas, de Stad van de Zon, omver te werpen, en u slaagde er niet in uw woorden waar te maken, waardoor u een leraar van leugens bent. Daarom wordt u ter dood veroordeeld.

10. Ten vijfde: U hebt de buitenlandse schattingen aan de rechtmatige Eigenaar van de Gehele Wereld afgesneden! Daarom wordt u ter dood veroordeeld.

11. Ten zesde: U hebt de leerstellingen uit de donkere tijden laten herleven, en onderwees over de geesten en de Goden, welke dingen niet kunnen bestaan omdat zij tegengesteld zijn aan de natuur, en tegengesteld aan de wetten van de Koning der Wereld! Daarom wordt u ter dood veroordeeld.

12. Ten zevende: U hebt onderwezen dat er een onzichtbare Schepper bestaat die groter is dan uw koning; hetgeen tegengesteld is aan de rede. Daarom wordt u ter dood veroordeeld.

13. Ten achtste: U keerde niet openlijk terug naar Oas, maar als een dief, en verborg uzelf in een kamer in de stadsmuur. Daarom wordt u ter dood veroordeeld op de manier van de dieven, hetgeen de meest ontorende van alle doodstraffen is.

14. Derhalve beveel ik dat de beulen u naar de dievenkuil brengen en u daarin werpen; en morgen, midden op de dag, zult u aan uw voeten worden opgehangen samen met de dieven, waar u zult blijven hangen totdat u dood bent.

15. Wat hebt u in te brengen tegen mijn geboden, opdat mijn oordeel uw beste vrienden tevreden kan stellen?

16. Zarathoestra antwoordde: Al de aanklachten die u tegen mij hebt uitgesproken, zijn vandaag juist; maar voordat morgen de zon ondergaat, zal ik sommige ervan weerlegd hebben. Vandaag is uw koninkrijk groot; binnen twee dagen zal ik dood zijn en zult u dood zijn; en deze grote stad zal vernietigd worden. Ja, de Tempel van de Zon zal in tweeën gespleten worden, en ineenvallen tot een berg puin.

17. De koning lachte spottend en zei vervolgens tegen Asha: Jij bent een ouwe dwaas. Hoepel maar op. Zo werd Asha vrijgelaten en Zarathoestra werd naar de dievenkuil gebracht en erin gegooid. En de dievenkuil werd omringd door leeuwekuilen die tot de tuinen van de koning behoorden. En er lag een brug overheen, en als de gevangenen erin waren, werd de brug verwijderd. En er kon geen gevangene ontsnappen zonder ten prooi te vallen aan de leeuwen, die gevoed werden met het vlees van personen welke volgens de wet terechtgesteld waren.

## HOOFDSTUK XXIX

1. Gedurende de avond bedacht Pon'yah, de Koning van de Zon zich dat hij wellicht de geheimen van Zarathoestra zou kunnen verkrijgen, wat betreft diens macht over Uz, en hij stuurde hem de volgende boodschap, te weten: Indien u de geheimen van uw macht wilt openbaren aan uw koning, zal uw leven gespaard worden; en als u zich wilt neerwerpen voor de Koning der Koningen en zeggen: Er bestaat niemand die hoger is! zult u vijf steden krijgen om al uw dagen over te heersen.

2. Waarop Zarathoestra het volgende antwoord terugzond, namelijk: Zarathoestra bezit geen geheimen om te openbaren; noch wenst hij vijf steden, noch één stad om over te heersen. Morgen zal ik sterven, en in de volgende avond zult ook u sterven. En toch, voordat u sterft, zult u de tempel der sterren doormidden zien splijten en instorten; en de stad Oas zal ondergaan en zich niet meer oprichten; en Ya'seang, in Jaffeth, zal Koning van de Zon worden, en zijn dynastie zal duizenden jaren stand houden. 49)

3. De koning was verrast over zo'n antwoord, en zo woedend dat hij de boodschapper met zijn slinger trof, en deze viel dood neer, en de koning gaf opdracht om zijn lichaam in de leeuwenkuil te werpen.

4. Het was bijna middernacht toen het lichaam werd gebracht en omdat Zarathoestra lang van gestalte was, keek hij over de muur en riep uit: Werp het lichaam niet in de leeuwenkuil; want ik zal hem in naam van Ormazd tot leven wekken. En de mannen legden het lichaam bij de buitenste muur neer, en Zarathoestra zei: Hij die bij het lichaam staat, moet zijn hand erop leggen, want de levenskracht komt van het leven.

5. En de man legde zijn hand op het lichaam van de man, tussen de nek en de rug, en Zarathoestra zei: De woorden die ik spreek, moet u ook spreken: Leven van Uw Leven, O Ormazd! Brengt U hem, Uw zoon, in het leven terug!

6. En kijk, de man kwam tot leven, en opende zijn ogen, en stond weldra op; en Zarathoestra verzocht hem de stad te verlaten. Nu waren door Zarathoestra's gevangenneming en veroordeling duizenden mensen samengestroomd rond de gevangenis; en zij zagen de man die weer levend werd; en sommigen van hen gingen met hem mee de stad uit. En de hele nacht daarna genas Zarathoestra de zieken en herstelde de blinden en doven door over de muren heen te roepen in de naam van de Vader.

7. Toen het tegen zonsopgang was, de andere ochtend, was de plaats van de terechtstellingen vol met toeschouwers. Velen van de Zarathoestriërs geloofden dat Zarathoestra zichzelf zou verlossen door de kracht die op hem was; en aan de andere kant wensten veel van de mensen van de koning, speciaal de geleerden, dat zijn terechtstelling tot werkelijkheid zou worden, want zij keurden hem af als zijnde een bedrieger.

8. Deze laatsten zeiden: Als hij de Meester van de lhuans is, laat hem dan zijn krachten bewijzen terwijl hij wordt opgehangen aan zijn voeten.

9. Het was volgens de wet van Oas dat er twaalf beulen dienstdeden die twaalf manen voorstelden, en elke ochtend bij zonsopgang brachten zij iemand ter dood die op de voorgaande dag ter dood veroordeeld was. Nu waren er bij Zarathoestra in de gevangenis twee dieven, veroordeeld tot dezelfde onwaardige dood. En zij huilden en jammerden! Zarathoestra zei tegen ze: Huil niet, en jammer ook niet, maar wees liever blij. Hij die u het leven schonk is steeds bij u. Hij zal voor een beter en andere woning voor uw zielen zorgen.

10. Kijk, ik huil en jammer ook niet. Zij die ons ter dood brengen weten niet wat ze doen. Veeleer behoort de menigte medelijden met hen te hebben dan met ons. U zult op deze dag ontkomen aan de



tirannie van Oas.

11. Zarathoestra predikte tot aan de middag en toen het licht op de spits van de tempel (der sterren) viel, gingen de twaalf beulen de gevangenis binnen en bonden de handen van de gevangenen bijeen achter op hun rug; vervolgens bonden zij met een ander touw de voeten vast en trokken het over de achterkant van de benen en haalden het tussen de armen door; en zij leidden het uiteinde van het touw omhoog over een balk en weer naar omlaag; en de beulen pakte het touw en trokken eraan. En zij hingen de lichamen van de slachtoffers hoog boven de muren op, en maakten ze vast en lieten hen daar hangen.

12. Zo werd Zarathoestra opgehangen tussen de twee dieven; en terwijl hij nog leefde viel er een bliksemschicht op de tempel van de sterren, en die werd in tweeën gespleten en viel in elkaar. En toen het stof opsteeg, was het als een wolk die zichzelf uitbreidde, totdat de lucht in de hele stad was verstikt; en er volgde nog een bliksemschicht, en zie, de muren van de stad stortten in, en Zhoo'das kwam om in de kamer in de muur.

13. De menigte spoedde zich naar de koning; en toen zij hem uit het paleis haalden, viel er weer een bliksemschicht op het paleis, en het werd tot stof verbrokkeld. De koning riep om zijn wachten, maar zij gehoorzaamden hem niet en vluchtten; en nu doodde de menigte de koning.

14. Vervolgens begaven de geleerde mannen zich omlaag naar de terechtstellingsplaats, en Zarathoestra was nog niet gestorven; maar de beide dieven waren dood. En Zarathoestra zei tegen de geleerde mannen: Nu zal ik mijn lichaam overgeven, en jullie zullen zeggen dat ik gestorven ben. Laat dan de beulen mijn lichaam omlaag brengen en het in de leeuwenkuil werpen, en jullie zullen er getuige van zijn dat zij niet van mijn vlees eten. En sommigen zullen beweren: De leeuwen hebben geen honger. Daarop moeten jullie de lichamen van de twee dieven erin werpen, en ja, de leeuwen zullen op hen aanvallen en hun vlees eten.

15. Dan zullen de geleerde mannen zeggen: Hoor eens, Zarathoestra's kracht lag in ander vlees. Nu zeg ik jullie dat deze dingen niet uit het vlees, maar uit de geest voortkomen. Want de engelen zullen zich rond mijn lichaam verzamelen en voorkomen dat de leeuwen mijn vlees in stukken scheuren. Dit zullen jullie bewijzen voor de menigte; want op het moment dat de leeuwen het vlees van de dieven verslinden, zullen de engelen mijn lichaam verlaten, en dan zullen de leeuwen terugkomen en mijn vlees ook eten. Waardoor het jullie bewezen zal worden dat zelfs leeuwen, de ergste wilde dieren, geestelijk kunnen waarnemen, en beheerst worden door de onzichtbare wereld, zelfs meer dan de mens.

16. Toen Zarathoestra dit tegen de geleerde mannen had gezegd, sprak hij tot de Vader en zei: Ontvangt U mijn ziel, O Ormazd! En zijn geest verliet het lichaam, en op datzelfde ogenblik schudde de hele aarde en beefde, en vele huizen stortten in. Nu wierpen zij het lichaam in een van de kuilen waarin zeventien leeuwen waren, maar zij vluchtten weg van het lichaam. Vervolgens wierpen de beulen de lichamen van de dieven erin, en kijk, de leeuwen vielen onmiddellijk op hen aan.

17. En toen de engelen van het lichaam van Zarathoestra waren weggegaan, kwamen de leeuwen terug en aten er ook van. En de oppassers lieten nog meer leeuwen binnen, en al het vlees werd opgegeten. En de menigte spoedde zich weg om het lichaam van Zhoo'das te halen en het erin te werpen, en de leeuwen aten het ook op. En vervolgens wierpen zij het lichaam van de koning erin en de leeuwen aten ervan, en hun honger werd gestild.

18. Toen het nu avond was geworden, verzamelden zich enige van de Zarathoestriërs in het huis van een buurman; en Asha was aanwezig, en zij formeerden zich tot een levend altaar om te bidden voor de ziel van Zarathoestra en voor de twee dieven, en voor Zhoo'das, en tenslotte voor de koning. En nu

kwamen de geleerde mannen en ze zeiden: Waarom hebben jullie ons niet, gedurende al die jaren, ingelicht over deze dingen? Nu is Zarathoestra dood! Asha antwoordde:

19. Heb ik niet, in het openbaar, de bedelnap gedragen en het dag aan dag verkondigd? En de geleerde mannen zeiden: Arme ouwe Asha! Een schurk heeft hem van zijn verstand beroofd! Nu zeg ik tegen jullie: het is nu precies eender als in de oude tijd; de geleerden zijn verder van de Vader verwijderd dan deze verslindende leeuwen. Jullie zoeken in de stoffelijke wereld naar licht en waarheid en macht, maar jullie zijn blind voor de geest die ten grondslag ligt aan alle dingen. Ik zeg jullie, of het nu warmte is of licht, of ziekte die in de lucht zweeft, of groei die uit de lucht voortkomt, in alle dingen zit het onzichtbare dat heerst over het zichtbare. En veel krachtiger dan warmte en licht, en leven en sterven, is Ormazd, de Persoon van alle dingen.

20. Totdat jullie dit geleerd hebben, kan ik niets uitleggen dat jullie kunnen begrijpen. En toch, dit te weten, is het begin van de grondslag van eeuwigdurend geluk.

21. Terwijl Asha zo sprak, verscheen de ziel van Zarathoestra en ging voor hen staan en hij was getooid in de gelijkenis van zijn eigen vlees en kleur, en in zijn eigen kleding. En hij zei: Wees niet bang, ik ben degene die bij u was en werd gehangen en stierf, wiens vlees verslonden werd door de leeuwen; ik ben Zarathoestra! Verwonder u niet dat ik de gelijkenis heb van een stoffelijk lichaam, want de substantie daarvan wordt bijeengehouden door de kracht van mijn geest. Ook dit is geen wonder, want de geesten van al de levenden behouden, op dezelfde manier, hun eigen stoffelijk lichaam. Zoals ijzer het ijzer aantrekt, leert de geest om uit de atmosfeer een stoffelijk lichaam aan te trekken van zijn soort en afmeting.

22. Toen vroeg iemand van de aanwezigen: Waar zijn de twee dieven? Daarop antwoordde Zarathoestra: Zoals de stoom opstijgt van kokend water, zonder gedaante of vorm, zo zijn hun zielen op dit moment. Daarom werd ik door de Vader in de wereld gezonden. Laat degene die heerser over zijn eigen geest tot eeuwig leven wil worden, de Ormazdische wet leren en trachten te groeien in de geest, in plaats van te leven voor de dingen van deze wereld.

23. Kijk eens, hier zijn Heren aanwezig van de hemelse scharen; zij zijn de zoons en dochters van de Allerhoogste Ormazd, de Schepper. Zij zullen nu bijeenkomen en de dieven opnieuw bekleden en u laten zien van welke aard zij zijn. Weldra stonden de beide druja's, de dieven die met Zarathoestra waren opgehangen, in sar' gis voor de mensen en zij tierden en vloekten en jammerden; maar zij waren blind en stom voor wat betreft de plaats waar zij zich bevonden. Vervolgens vroeg Asha hen wie zij waren en wat zij wilden, maar zij vervloekten hem slechts, en voegden eraan toe dat zij opgehangen zouden worden.

24. Asha zei: Hoor eens, jullie zijn al gestorven, en je geest is opgestegen van de aarde! Daarop antwoordden zij door te vloeken tegen de koning. En nu brachten de hemelse Heren de geest van de koning tevoorschijn, maar hij wist niet dat hij gestorven was, en ook hij vloekte; waarop de geesten van de dieven hem met boze opzet aanvielen, en al de mensen zagen deze dingen. Maar de hemelse Heren namen de sar'gis weg, en de druja's konden niet langer door de stervelingen gezien worden.

25. Zarathoestra zei: Aangezien ze op de aarde dom en kwaad waren, klemmen ze zich vast aan de aarde. Daarom moeten jullie liederen zingen en voor hen bidden, drie keer op de ochtend bij het opkomen van de zon; drie keer op het middaguur, en drie keer 's avonds als de zon ondergaat. Doe dit van nu af aan altijd, gedurende drie dagen, voor al uw verwanten die sterven, of die gedood zijn.  
26. En jullie moeten alleen maar woorden van liefde voor de doden uitspreken; want wie ook de doden vervloekt, haalt de druja's naar zich toe. Door jullie liefde en vergevensgezindheid verheffen jullie hen uit de kwellingen van de hel. En voorzover je anderen verheft, zo verheft Ormazd je eigen ziel.

27. Iemand van de aanwezigen vroeg hoelang een geest bleef rondzwerven. Waarop Zarathoestra antwoordde: Sommigen drie dagen, sommigen een jaar, sommigen honderd jaar, en sommigen gedurende duizend jaar! Totdat zij de wijsheid en kracht bezitten om weg te komen. Maar na drie dagen moet je niet langer wensen dat de geest van de dode bij je blijft; liever moet je tegen Ormazd zeggen: Handelt U met hem en ons op Uw eigen manier, O Vader; wij zijn tevreden. Beter is het voor de geesten dat je ze niet uit de hogere hemelen terugroept naar de aarde; beter voor jullie is het, dat je aan hen denkt zoals ze boven in het paradijs zijn; want deze gedachten zullen je in staat stellen om op te stijgen nadat je gestorven bent.

28. Bedenk dat het Al Licht aan alle dingen in de hemel en op de aarde antwoord geeft naar zijn eigen aard: Als je doodt, word je vroeg of laat geantwoord met kwellingen; als je valsheid uitspreekt, word je geantwoord met valsheid; als je vloekt, zul je vervloekingen terug ontvangen; als je haat, zul je gehaat worden; als je jezelf afsluit, zul je buiten gesloten worden; als je je in slecht gezelschap ophoudt, zul je in de hemel aan slecht gezelschap gebonden zijn; als je tracht een leider van mensen te zijn, bedenk dan dat degenen over wie je wilt heersen je tot last zijn in de hemel; als je niet onderwijst, zul je niet onderwezen worden; als je anderen niet opricht, zal niemand jou oprichten. Want in alle dingen is dezelfde regel van toepassing in zowel de hemel als op de aarde, omdat hetgeen in het vlees in praktijk gebracht wordt, een vervolg heeft in de geest.

## HOOFDSTUK XXX

1. De volgende avond, toen de Zarathoestriërs in gebed en zang bijeen waren, verscheen de ziel van Zarathoestra weer in sar'gis voor hen om het Woord van Ormazd te onderwijzen. Hij zei:

2. Twee mensen zijn er op de aarde; de één is verdiept in de aardse zaken; de ander in de hemelse dingen. Beter is het voor jullie om tot de laatste te behoren. De dwaas zal zeggen: Als alle mensen verdiept zijn in de hemelse dingen, wie moet er dan voor de aarde zorgen? Zodanig is het argument van alle Druks. Wees daarom maar niet bang dat de aardse mensen volgelingen te kort komen.

3. Zo zal er ook over de ongehuwde staat gesproken worden. De Druks zullen zeggen: Als alle mensen ongehuwd blijven, zal het mensenras ophouden te bestaan. Dus zeg ik nogmaals tegen jullie: vrees niet, want er zullen er voldoende overblijven die vol hartstocht zijn, en niets geven om de koninkrijken van de hemel.

4. Laat ieder die het kan, leven voor het Hogere Licht; de lagerstaanden zullen altijd voldoende voorzien worden.

5. Evenals je twee soorten mensen op de aarde aantreft, zo bestaan er ook twee soorten mensen in de hemel. De één volgt het Hoogste Licht, en stijgt eeuwig op naar de hoogste hemelen. De ander volgt de aardse zaken na, en stijgt niet, en wordt daarom druj genoemd. De laatste houdt zich bezig met wellust en ruziemaken met de stervelingen, hen aanzettend tot kwaad en laagstaande verlangens.

6. Een aanwezige vroeg: Hoe zullen we elkaar kennen, of we bij de hemel of bij de aarde behoren? Daarop antwoordde Zarathoestra: Probeer jezelf te kennen; jullie zijn niet je buurmans hoeder. Onderzoek je eigen ziel wel honderd keer iedere dag, om te weten of je het Allerhoogste in praktijk brengt volgens je eigen licht. Zoek ook geen verontschuldigen voor je tekortschieten, en peins ook niet teveel over gemaakte fouten, maar gebruik ze als inspiratie om jezelf voortaan te vervolmaken.

7. Een volgende aanwezige vroeg: Hoe staat het met dieven, en vervalsers, en moordenaars? Zarathoestra zei: Degene die alleen maar zichzelf dient, is erger dan één van hen; er is geen verrijzenis voor hem. Maar als iemand zijn slechte handelen opgeeft, en deugdzaamheid in praktijk brengt, is hij op het rechte pad.

8. Een vervalser is als iemand die rondloopt in een mooi pak en er vuil op gooit; hij besmet zijn eigen geest.

9. Een dief is erger dan een overbeladen dier; hij draagt zijn gestolen goederen niet slechts in deze wereld, maar ook in de hemel, tot het einde van zijn herinnering.

10. Een moordenaar is als een naakte man die zich schaamt en zich niet kan verbergen voor de menigte. Als hij in de hemel is, grift zijn herinnering aan de daad een smet van menselijk bloed op zijn ziel, hetgeen alle anderen zien.

11. Een ander vroeg: Volgens de wet van l'hua'Mazda verzaken de hoogste en beste mensen de wereld, werken ze om de armen en onwetenden te verheffen, reciteren gebeden en liederen en nemen geen deel aan de zaken van mensen die verdiept zijn in de dingen van de aarde; wie moet dan het bestuur over de slechte mensen vervullen? Waarop Zarathoestra antwoordde:

12. Wanneer er niet genoeg mannen en vrouwen voor zulk een doel zijn, dan zullen er ook geen slechte mensen zijn om over te regeren. Met al uw prediken, dat het hoogste leven de ongehuwde

staat is, zullen er genoeg overblijven die willen trouwen; met al uw prediken dat de hoogste en beste man geen leider van mensen wil zijn, noch een koning, noch een landvoogd, zullen er toch genoeg overblijven die deze plaatsen willen opvullen, zelfs al zien zij de poorten van de hel openstaan om hen te ontvangen.

13. Iemand anders vroeg: Als de Zarathoestriërs zich afscheiden, en op zichzelf gaan wonen, waaruit zal dan hun kracht bestaan om goed te doen onder de slechten? Waarop Zarathoestra zei:

14. Zoals de hoogste hemelen Heren en meesters omlaag sturen naar de stervelingen, zo moeten de Zarathoestriërs afgezanten sturen naar de slechte mensen, de waarheid predikend en het voorbeeld aanhalend van de Zarathoestrische steden (gemeenschappen).

15. Want boven alle filosofie die men prediken kan, staat de praktijk op de hoogste plaats, en is het meest krachtig. Let er dus op dat jullie de Ormazdische wet in alle dingen in praktijk brengen ten opzichte van elkaar. Vermijd de mensen met een mening, geleerde mensen die daar trots op zijn; mensen die argumenteren; mensen die chicaneren over bewijzen in onbewijsbare dingen; mensen die gekend willen zijn als wijze mensen; mensen die loochenen; mensen die in alles fouten kunnen vinden, en niets goeds ervoor in de plaats hebben aan te bieden.

16. Schuw de ongelovige, want hij is ziekelijk, en kan u besmetten; de vleier, want hij koopt u; een vrouw, omwille van haarzelf; of een man, omwille van hemzelf; gezelschap, omwille daarvan; want dit alles houdt in dat de Schepper in uw ogen geringer is, en niet zo erg bemind.

17. Iemand vroeg betreffende de geesten. Daarover zei Zarathoestra: Raadpleeg de geesten van de aarde, de druja's, over aardse aangelegenheden; over de aangelegenheden van de eeuwige verrijzenis moeten jullie je Schepper raadplegen, en Zijn heilige geesten zullen jullie uit Zijn naam antwoorden. En met welk gezelschap jullie je ook verbonden hebben, daar zal je verblijfplaats zijn na de dood.

18. Zorg ervoor dat je niet verleid wordt door druja's, want geesten kunnen elke naam en gedaante aannemen; maar weeg hun woorden, of ze wijs zijn en in overeenstemming met de Ormazdische wet. Indien zij niet de hogere hemelen onderwijzen, maar een lang leven in de lagere hemelen belijden, denk dan na over hun woorden. Om je te vleien zullen zij voorgeven zich je te herinneren in een ander leven; en om je plezier te doen, zeggen dat je een koning was en vele opeenvolgende levens op de aarde hebt geleid.

19. Maar welke waarde onder de zon heeft zo'n filosofie? Slechts om op te stijgen, weg van de aarde, en ook van de lagere hemelen, om deze boodschap te schenken aan de mensen werd ik in de wereld gezonden. Om jullie de hoogste hemelen van de Vader te laten leren kennen, en de manier waarop ze te bereiken, werden Zijn woorden aan de mensen gegeven.

20. Zoals het was in de oude tijd, zo zal het weer zijn voordat een volgend geslacht voorbij is. Druja's zullen onderwijzen dat de geesten der doden in de bomen en bloemen overgaan, en erin wonen; en in varkens, en vee, en vogels, en in vrouwen, en steeds opnieuw geboren worden in een sterfelijke gedaante. Redeneer niet met hen, hun filosofie gaat je niet aan. Hetzij ze in de duisternis of in het licht verkeren, beoordeel hen naar de glorie en schoonheid van de hemelen waarin zij wonen. Indien hun woorden aards zijn, behoren zij tot de aarde; indien zij dienaren van valse Goden of valse Heren zijn, zullen zij prediken van degene die zij dienen. Maar deze dingen betekenen niets voor jullie; want jullie zullen de Allerhoogste, de Schepper dienen. Hierin kan niemand zich vergissen.

21. En ten aanzien van de hemel, waarheen je zou willen opstijgen na de dood, verheerlijk die met al je vindingrijkheid tot Allerhoogste Volmaaktheid. Bevolk die met je hoogste idealen voor je

metgezellen. Zorg er vervolgens voor dat je jezelf ook tot een geschikte metgezel maakt voor hen. Als je dit doet met al je wijsheid en kracht, al de dagen van je leven, zal de Vader met je zijn, en je zult een glorie zijn in Zijn werken.

22. Zo predikte Zarathoestra na zijn verrijzenis uit de dood; gedurende drie dagen en drie nachten predikte hij in bijzijn van zijn discipelen; en Asha schreef de hoofdzaak van zijn woorden op, en zij werden sinds die tijd bewaard door de geslachten der faithists. En de woorden werden genoemd als de Zarathoestrische wet, de l'hua'Mazdische wet en de Ormazdische wet. En het waren de eerste hemelse woorden die op tabletten en huiden en linnen, en in boeken aan de stervelingen gegeven werden, behalve die woorden die in het verborgene aan de stammen van de l'hins waren gegeven, waarover de verschillende naties van de aarde niets uit eigen kennis wisten wat betreft hoe ze luidden.

23. In de morgen van de vierde dag, toen de discipelen in halvemaaanvorm waren gaan zitten, hetgeen Gods levende altaar werd genoemd, kwam Zarathoestra weer in sar'gis. Hij zei: Luister, de tijd is aangebroken voor mij om uit hada op te stijgen, waar ik gedurende drie dagen verbleef.

24. De Goden die mijn hele aardse leven bij mij waren, zijn hier bijeengekomen, en het zijn er miljoenen. Precies naast de rivier daarginds bevindt zich de grenslijn van een hemels lichtschip! Er zingen een miljoen engelen aan boord van dat schip! En er bevinden zich hoge Goden en Heren in. Zo stralend dat mijn ogen het niet wagen naar hen te kijken. Zij allen zijn de Zoons en Dochters van de Grote Geest.

25. De druja's zijn nu allemaal weggevlucht. Hun dwaas gekakel is tot zwijgen gebracht, verdwenen! Het is alsof er een andere wereld langs zij is gekomen, zo majestueus dat deze erbij in het niet zinkt. Hoog daarboven, zeer hoog, ginds! Iets als een zon verlicht het schip van vuur! Ik weet dat Hij het is die voor mij gekomen is. Ik ga nu! Waar ik naartoe ga, zal ik bouwen voor jullie allemaal.

26. En jij, O Asha! De Goden hebben een mantel van licht over je heengeworpen! Er reikt een keten van jou tot aan Ormazd! Asha werd overweldigd, en hij wilde wel naar de geest, Zarathoestra, toegaan. Deze zei: Blijf staan, opdat ik je kan kussen! Toen kuste Zarathoestra Asha, en hij vertrok.

## **Einde van het Boek van Gods Woord**

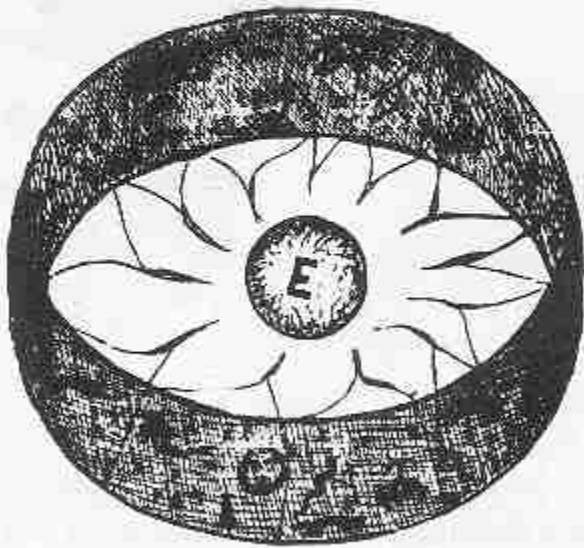
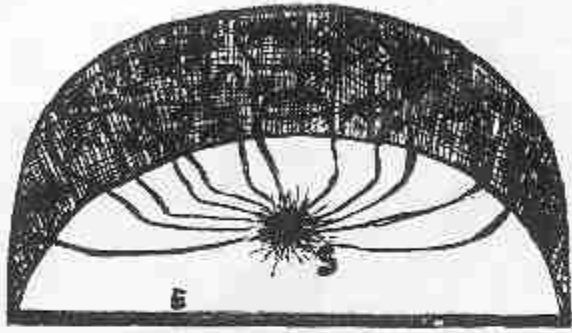

Plate 64.—ONK, or ZODIAC.

**Afb 66**  
Onk of Zodiac

## OPMERKINGEN VAN DE UITGEVER. 1

- 1) Een van de eerste verrassingen die een nieuweling in su'is meemaakt, is het zien en horen van zoveel geesten in de geestelijke wereld die niet weten dat zij gestorven zijn; of eerder nog, dat zij hun stoffelijk lichaam verlaten hebben. En gewoonlijk geloven zij dat ze zijn opgesloten in een donkere kamer waaruit zij niet kunnen ontsnappen.
- 2) Veel van de namen van deze geestelijke bergen zijn nog altijd in de Vedische geschriften behouden.
- 3) Al deze afdelingen in de geestelijke hemelen worden nog aangetroffen in de Vedische geschriften. Enige stoffelijke bergen zijn ernaar genoemd.
- 4) Ochtend van de Oostelijke Geboorte en Ondergaande Avond van de Dood zijn uitdrukkingen die in de Orde van Emuth gebruikt worden. Een nadere uitleg is op deze plaats niet nodig.
- 5) Zie laatste deel Boek van Saphah, en de kaarten.
- 6) Stoffelijke duisternis betekent hier eenvoudig stoffelijke lichamen, want de zielen van de stervelingen worden zodoende beschermd voor het te sterke licht van Jehovih. Om dezelfde reden is het dat kinderen en jonge mannen na het sterven hun geestelijke periode doormaken in het duister, of de lagere hemelen, totdat zij sterk genoeg zijn om het licht te verdragen. Daarom is het de grootste ramp om jong te sterven, speciaal in de kindsheid.(uitg.)
- 7) Ongeveer anderhalf miljard mijl, de lengte van de zonnefalanx. (2,4 miljard kilometer).
- 8) Deze zee in de geestelijke wereld wordt elders omschreven als zich bevindend boven de Atlantische - en de Stille Oceaan; of, met andere woorden, naar buiten van het aardse middelpunt, in atmosfeera.
- 9) Zie aantekeningen aan het eind van het Boek van Ben.
- 10) Er wordt heel terecht beweerd dat, tenzij iemand een schilderij tracht te maken, hij nooit weet hoe naar kleuren te kijken. Voor dat moment is een veld in zijn ogen helemaal groen, maar naderhand ontdekt hij dat hetzelfde veld een menigte van diverse tinten en schakeringen bezit die hij tevoren niet gezien had. Hetzelfde geldt met betrekking tot bijna onze hele objectieve ontwikkeling. De meeste mensen zien, of horen, of herinneren zich slechts iets op een zeer gebrekkige manier, ofschoon zij zich er niet bewust van zijn. Iemand kan de hele dag achter een paard rijden en het nauwelijks zien; een ander kan in een zaal zitten, een uur lang in de aanwezigheid van honderd mensen, maar hij heeft niet één persoon echt gezien. Een volgende zal lange tijd in een bibliotheek met duizenden boeken doorbrengen zonder een boek te zien. Er zijn mensen in de dalen van Californië die nooit de hoge, met sneeuw bedekte bergen opmerkten die de hele zomer duidelijk zichtbaar voor hen lagen, of als zij ze zien, is het slechts zoals een paard naar een boek zou kijken.
- 11) Het is heel waarschijnlijk dat "proxy" hier de een of andere betekenis heeft waarvan stervelingen geen begrip hebben. Misschien dromen? Misschien su'is? (uitg.)
- 12) Waar hier wordt verwezen naar Samati is de l'hua'Mazda bij Zarathoestra. Hij was de atmosferische God gedurende vierhonderd jaar, en een hoofd-God gedurende tweehonderd jaar. Dit is de oorsprong van de Ibis aanbedding.
- 13) Zie de Vedische geschriften.



14) Veel spiritualisten hebben de kracht van de geesten om dingen te breken waargenomen. Sommigen hebben verondersteld dat zij staal breken door middel van elektrische of magnetische stromen. Ik heb dingen zien breken terwijl het geluid zo sterk was als een gewerschot. Waar er een voldoende aantal geesten aanwezig is, is het voor hen mogelijk om wanden van vuur, of kolommen van vuur op te richten. De waarde van manifestaties neemt enorm toe met een su'is of sar'gis die een zodanig leven leidt, dat hij een uitgebreide schare van geesten bij zich kan hebben. (Engelse uitg.)

15) In de vroegere dagen van India werden de observatoria oka'se'iang genoemd; hetgeen betekent: tempels van de sterren.

16) Zie tablet, Boek van Saphah.

17) Deze namen bestaan nog altijd in de oude Chinese en Indiase mythologieën en heilige boeken.

18) Met nieuwgeborenen in de hemel schijnt niet slechts bedoeld te worden degenen die kort geleden stierven op de aarde, maar ook zij die voor de eerste keer ontwaakten voor het licht van de koninkrijken van de Vader. Op een andere plaats lezen we over geesten die gedurende honderden jaren in de lagere toestanden verbleven en niets wisten van de hemelen boven hen.

19) De kardinalen van de christelijke godsdienst hebben geen recht om de rode hoed te dragen. Hun geloof is in Christus, het idool, en niet in Jehovih. In de Orde der Vrijmetselaren echter is de meester bevoegd die te dragen, want zij belijden alleen de Grote Geest, Jehovih, de Architect. De hoed behoort bloedrood te zijn en zonder rand, en de naam behoort klaarblijkelijk Hi-rom te luiden.

20) In het Engels noemen we dit de Divine (Goddelijke) Wet. In het Vedisch, en in de moderne religieuze ceremoniën in India en China, zijn de uitdrukkingen DIV en DIVAN-wet nog steeds in gebruik. Hier zien we de oorsprong van de uitdrukkingen Divine (Goddelijk) en Divinity (Goddelijkheid of Godgeleerdheid).

21) Gods Woord is een belangrijk boek, want het is de vader en moeder van alle andere godsdiensten in de wereld. Het beste geschiedkundige verslag plaatst Zarathoestra (of Zoroaster) ongeveer zesduizend jaar voor de tijd van Mozes. Dat de Perzen en Indiërs in die dagen vergevorderd waren in de wetenschap, blijkt uit het bewijs dat de sterren en planeten destijds benoemd en in kaart gebracht werden. Zoveel als de astronomie van die periode verweven is met onze hedendaagse astronomie, zo is de Zoroastrische religie het kader en de grondslag van het moderne boeddhisme en christendom. De brahmanen zeggen terecht: als u genoeg hebt van de leugens van uw christelijke zendelingen, kom dan naar ons en leer over hetgeen bij ons al duizenden jaren bekend is. Mijn eigen reizen en onderzoeken in die oude landen maken mij beschaamd over het egoïsme en het gebrek aan kennis onder onze zogenaamde "geleerden". De student zal ontdekken dat een grondige kennis van de heilige boeken van de Chinezen, Hindoes, Perzen enz. de classificatie van de hier gebezigde namen zal vergemakkelijken. I'hua'Mazda heeft dezelfde betekenis als God, Mazda dezelfde betekenis als Jehovih.

22) I'hua'Mazda: de Meester Stem, of zoals wij zouden zeggen: zegt God, of God zei, enz.

23) Ormazd betekent: Jehovih, de Schepper; meer bepaald: Meester van het Licht. Or is zowel Hebreeuws als Vedisch voor Licht. Mazda of Mazd, is de oorsprong van ons woord meester.

24) Sooghda, of onjuist Sughda, staat bekend als Apollo bij Engels en Latijn studerenden.

25) Het plan van de redding; het woord dat tot eeuwig leven voert. In de Chinese taal is dit "dhi" een

apart woord, uitgesproken als "jhi"

26) Zie voor deze karakters met verklaringen het tablet Se'moin in het Boek van Saphah, verzen 8 en 9,

27) Het is mogelijk dat geen taal dit onderwerp ooit beter zal uitdrukken. Rijp of onrijp zijn, drukt dit niet het totale verschil uit tussen het zogenaamd goede en kwade?

28) Dit zijn dezelfde als de zeven tetracts uit de Hebreeuwse geschriften.

29) Veel over dit onderwerp kan nog altijd in de Veda's worden gevonden.

30) Zie tablet Ah'iod'gau, Boek van Saphah.

31) Zie de ceremoniën, Boek van Saphah.

32) Het woord offerande wordt hier klaarblijkelijk in dezelfde zin gebruikt als in de Vedische geschriften, en het betekent: bijdragen aan de armen en bedroefden.

33) Dezelfde als Apollo.

34) Tempels, gemaakt uit schedels en tanden.

35) Zie Baugh-ghan-ghad, Boek van Saphah. Dit toont aan dat de vormen van de ceremoniën lange tijd voortleefden nadat men er in geloofde. En men zegt dat zelfs tot op de huidige dag de koning van Dahomey sommige van de ceremoniën nog uitoefent. (1882 - vert).

36) Deze diernamen doelen op groepen van sterren. Zie de omschrijvingen van de zodiak, Boek van Saphah.

37) De hedendaagse mediums worden op veel wrede manieren getest om de es'sean krachten aan te tonen. Professor Crookes uit Engeland, de uitvinder van de radiometer, vermeldt enige wonderlijke ervaringen tijdens zijn onderzoeken om de onzichtbare kracht te beproeven. Ik heb mediums gezien die op verschillende manieren waren gebonden en vastgesnoerd, zelfs tot het bloed uit polsen en enkels tevoorschijnkwam, en toch bevrijdden de engelen hen in een ogenblik van tijd; en vaak zonder een knoop los te maken. (uitg.)

38) Rab'bah wordt op verschillende plaatsen en op vele wijzen gespeld vanwege de uitspraak van de diverse volken. Nergens wordt het echter juist gespeld, n.l. Rabi of Rabbi. In elke taal die afstamt van het Foenicisch of het oud Hebreeuws, behoort de 'i' voorafgegaan te worden door de 'y' of de 'w'. Ara'ba betekent: land van de vaders, of stichting van de orde der vaders.

39) Het is een opmerkelijk feit dat vandaag de dag in vele landen de inheemsen niet alleen toestaan dat vreemdelingen in hun land reizen, maar hen behalve het nodige voedsel dikwijls voorzien van paarden en pony's. Men zegt dat in een groot deel van China aan reizigers nooit iets in rekening wordt gebracht voor onderdak en eten, zoals wij in dit land wel doen. (uitg. 1882!)

40) Bidden en de mis opdragen voor de zielen van de doden wordt nog altijd onderhouden door de brahmanen, boeddhisten en christenen. De spiritualisten begrijpen nu ook het belang van zulke ceremoniën.

41) Offerande betekent hier klaarblijkelijk "bijdragen".

42) Zie Saphah, tablet Se'moin, het teken van Jehovih, en Eloih.

43) In het Hebreeuws is het woord Harel, d.w.z. Heuvel van God, soms van gelijke betekenis als Altaar.

44) Mas is ook maan in het Sanskriet.

45) Zie Se'moin, Boek van Saphah met betrekking tot de oorsprong van het Griekse (gelijkarmige) kruis. Kijk naar het symbool "Fete"

46) Ir is hetzelfde in de Hebreeuwse, Foenicische en Vedische literatuur en betekent: stad. God-ir betekent, of is gelijkwaardig aan Stad-God, of zoals wij Angelsaksen hen betitelen: lid van dit of dat district. Alleen de God-irs waren zonder geschreven wetten omdat zij zelf oppermachtig waren. De vertegenwoordigers van de staten door congresleden is een primitief voorbeeld van de Zarathoestrische wet. Als de leden van het congres de oudste, beste en meest wijze mannen waren, zouden zij meer op de God-irs lijken dan nu het geval is. De God-irs waren gerechtigd de Fete (echte kruis) te dragen.

47) Het onderscheid tussen hen dat hier beschreven wordt, is juist voor wat betreft de geschiedenis van de Zarathoestriërs, de Israëlieten, de brahmanen en de Algonquins. Alleen degenen die het geloof verloren weken af van deze voorwaarde. In latere tijd, toen de leerstelling van de verlossers was ingevoerd, gingen de wereldse mensen gebruikmaken van staande legers in plaats van muren. Dezelfde regel geldt voor hen die geen vertrouwen hebben in de Vader; zij geloven in staande legers. Hun schatten zijn aards, zij bouwen aards; omdat zij een idool (afgod) in de hemel hebben, maken zij de praal en macht van hun leger tot een idool en scheppen erover op.

48) Judas is geen Hebreeuwse naam, maar een Perzische. Zie het verhaal van de es'seans (essen), met verwijzing naar het verraden van Iesu (Jezus).

49) De titel Koning van de Zon heeft sinds de tijd van Zarathoestra tot op heden bestaan, in een of ander deel van het Chinese Rijk.

## BOEK VAN DE GODDELIJKHEID

Hetgeen omlaagkwam naar de aarde en bekend werd met de namen DIV, en DIVA, en DIVAN- (goddelijke)-wetten, zijn Gods werken in atmosfeera (hada), gedurende een periode van 3100 jaar, tijdens de doortocht van de aarde vanaf de Arc van Loo tot aan de Arc van Spe'ta in etherea; en op de aarde, vanaf de tijd van Zarathoestra tot aan de tijd van Abraham, Brahma, Po en Ea-wah-tah.

### HOOFDSTUK I

1. God, de Zoon van Jehovih, zei: Krachtens mijn eigen gezag, en uit naam van Jehovih, de Schepper van alle dingen, laat er vrede en een ruim inzicht zijn voor engelen en stervelingen.
2. Opdat u onderricht kunt worden door het weinige dat bewezen werd in de wereld, van regeringen en overheden die zich op de aarde manifesteren, en dat er gelijksoortige en geordende lichamen bestaan in de hemelen die tot de aarde behoren.
3. Die hemelse plaatsen en overheden waren de oorzaak en voorlopers van de goede overheden die zich onder de stervelingen manifesteerden.
4. Jehovih zei: Hij die op de aarde het hoofd van een regering is, zal koning heten, maar hij die het hoofd van Mijn hemelse regering is, zal God genoemd worden. En zo was het.
5. Ik, die namens mijzelf God ben, voor de verlichting van de wereld, verklaar de heerlijkheid en wijsheid van Jehovih boven alle dingen op de aarde en in de hemelen daarboven.
6. Waarin Jehovih erin voorzag dat niemand koning zou zijn voor altijd, maar wijken moet voor een opvolger, evenals Hij in Zijn hemelen voorzag in opvolgers voor Zijn Goden en Heren op bepaalde tijden.
7. Dat de weg open zou staan voor de eeuwige verrijzenis van alle mensen, waardoor allen die dit verkiezen, na verloop van tijd, ook Goden en Heren kunnen worden van de talloze werelden die nu bestaan, en nog geschapen zullen worden.
8. Jehovih zei: Ik blaas Mijn adem naar buiten, en zie, alle dingen worden geschapen. Zij gaan heen in wanorde, maar zij keren ordelijk en in geordende gezelschappen bij Mij terug. En ieder persoonlijk lid is als een boom, elke tak bloeiend in volmaaktheid.
9. Jehovih zei: Deze gezelschappen, die in al hun heerlijkheid bij Mij terugkeren, worden door Mijn Goden met decorum en discipline geleid, want zodanig is hun werk.
10. Jehovih zei: Het werk van Mijn Goden zal voornamelijk in atmosfeera (hada) zijn. Niettemin zullen Mijn Goden en Heren niet alleen met de geesten der doden werken om hen ordelijke discipline en harmonie te leren, maar zij zullen er eveneens voor zorgen dat de stervelingen ook het systeem en de glorie van Mijn scheppingen kunnen leren.
11. Ten tijde van Fragapatti, in de dageraad van de cyclus van Loo in de hemel, gaf Jehovih opdracht tot het stichten van een geordend Congres voor Zijn God en Heren, en Zijn Heer Goden.
12. En dus schiep Fragapatti het geordende lichaam en noemde het de DIVA, en hij stelde God als hoofd erover aan, met de titel DIV, evenals het tot op de huidige dag bekendstaat in de heilige boeken

van de stervelingen.

13. Jehovih zei: In de vroege tijden van een wereld geef Ik de mensenrassen (op de aarde) een despoot om over hen te regeren. Maar in de tijd daarna geef Ik hen representatieve regeringen met vele stemmen, die recht hebben om de wetten te helpen opstellen. Evenzo zorg Ik voor de hadan hemelen. In de vroege tijden zorg Ik voor een God die op zijn eigen manier dictator en gouverneur zal zijn. Maar in latere tijden zorg Ik voor een parlement in de hemel, waarin Mijn God en Mijn Heren gezamenlijk beraadslagen om wetten te ontwerpen voor de engelen en de stervelingen. En deze zullen Divan-wetten worden genoemd.

14. Jehovih zei: Zie, Mijn God en Heren en onder-Goden moeten dezelfde dingen onderwijzen in de verschillende delen van de aarde en deze hemelen. Ik wil niet dat de ene Heer een bepaald ding onderwijst in de ene plaats, en een ander hetzelfde ding anders onderwijst in een andere plaats.

15. Jehovih zei: Mijn God en Heren moeten op begrijpelijke wijze te werk gaan, zodat alle mensen op de aarde en in de hemel tot Mij aangetrokken worden in harmonie en discipline.

16. God zei: Ik, de God van de aarde, aangesteld als Div, door Jehovih's wil, door Zijn Zoon Fragapatti, hoorde de stem van de Schepper zeggen:

17. Div, Mijn Zoon, maak de Ormazdische wet bekend, en de l'hua'Mazdische wet, en de Zarathoestrische wet.

18. God zei: Dit is dus de Ormazdische wet: Ormazd, de Schepper, ontplooit Zijn scheppingen die Hij schiep. Hij plaatste de sterren in het firmament; dit zijn de woorden uit het boek van de Almachtige. Hij maakte de aard-substanties van de aarde, en al de dingen erop en erin. Dit zijn de woorden van de Schepper, Ormazd, de Jehovih.

19. De substanties van dingen die eeuwig komen en gaan; scheppend en ontbindend van de ene vorm in de andere, deze zijn de Ormazdische wet, de wet van Jehovih. Door de kracht van Zijn tegenwoordigheid maken deze dingen eeuwig indruk op elkaar. Hetgeen deze dingen zeggen tot de ziel van de mens, schrijven op de ziel van de mens, vormt het menselijke weten, verkregen door de Ormazdische wet, de wet van Jehovih. Hetgeen deze dingen zeggen tot de zielen van de engelen, schrijven op de zielen van de engelen, vormt de kennis van de engelen, verkregen door de Ormazdische wet, de wet van Jehovih.

20. God zei: Ook dit is de Ormazdische wet: Eeuwigdurende groei. Als een mens die wordt voortgebracht uit iets dat geen entiteit bezat, daardoor tot een entiteit (wezen) wordt, dit tot stand wordt gebracht door de Ormazdische wet.

21. Met het vermogen in de mens tot eeuwig leven; met het vermogen om eeuwig kennis en macht te verwerven, en nooit de Almachtige te benaderen. Als een weg waarop de mens eeuwig in volkomen vrijheid kan lopen, en nooit aan het einde ervan komt; zich verheugend over zijn reis, dit is de Ormazdische wet.

22. Zoals de werkingen van de stoffelijke substanties licht voortbrengen; zoals het licht de uitdrukking en spraak is van bepaalde stoffelijke veranderingen, zo is Ormazd het Meester Licht, de Schepper, hetgeen de ziel van de mens verlicht en hem er bewust van maakt dat hij bestaat. Dit is de Ormazdische wet, dit is de Eeuwige Tegenwoordigheid die nooit eindigt.

27. Ofschoon er werelden ontstaan en vergaan (als zodanig), toch blijft Ormazd; Hij is de Eeuwige; en in Hem worden alle scheppingen geschapen, Dit is de Ormazdische wet, de wet van Jehovih.

24. God zei: Hetgeen nu volgt, is de l'hua'Mazdische wet: de school der kennis, onderhouden door God en zijn Heren, voor het onderricht aan stervelingen en engelen.

25. Waarin een bepaalde discipline en woorden nodig zijn om ervoor te zorgen dat mensen en engelen bijeenkomen, bij elkaar verblijven en eeuwig verder reizen, in harmonie en blijdschap.

26. Een grote menigte was in wanorde en verwarring, en ongeluk was het gevolg. Toen kwam er orde en discipline, en de menigte werd in harmonie gebracht en vervuld met blijdschap. Dit werd tot stand gebracht door de l'hua'Mazdische wet.

27. Jehovih had gezegd: Zie, Ik schep de mens met het vermogen om een schepper onder Mijzelf te worden. De eerste les van de schepping die Ik in de hand van de mens leg, is dat hij harmonie en aansluiting tussen zichzelf en zijn burens zal scheppen, dat de velen tot eenheid zullen komen, als één mens.

28. God zei: Zodanig was de Ormazdische wet: de mens te scheppen met de mogelijkheid om een schepper te worden onder Jehovih (Ormazd). Maar waarin mensen en engelen door middel van hun Goden en Heren harmonie en discipline begonnen in te stellen, te scheppen; dit was de l'hua'Mazdische wet.

29. Zoals het militaire handboek voor de soldaten geldt en hen tot een eenheid in beweging maakt, zo geldt de l'hua'Mazdische wet voor het tot stand brengen en onderwijzen van vrede en orde en eenheid onder de stervelingen op de aarde en de engelen in de hemel.

30. Door de l'hua'Mazdische wet worden de hemelse koninkrijken in hada in stand gehouden; en door dezelfde wet worden grote koninkrijken en naties op aarde opgebouwd. De discipline van God en de Heren, door middel van hun ashars, bij het regeren over de stervelingen, voor het veelomvattende nut voor allen: dit is de l'hua'Mazdische wet. Het wordt de l'hua'Mazdische wet genoemd omdat God en zijn Heren, via hun ashars, regeren en waken over alle goede stervelingen en engelen voor hun verheffing in de hemelen daarboven.

31. God zei: Hier volgt nu de Zarathoestrische wet: de gift van woorden aan de stervelingen, betreffende de heerschappij van God en zijn Heren: het vormen van alle goede stervelingen tot mede-erfgenamen en leden van dezelfde hemelse koninkrijken, waarin God en zijn Heren en hun heilige raad in de hemel overleg plegen en wetten toepassen voor de uiteindelijke verrijzenis van alle mensen.

32. Het geopenbaarde woord van de hemel aan de stervelingen: dit is de Zarathoestrische wet.

33. Het woord was bij God, en God werd het woord: dit is de Zarathoestrische wet.

34. Want het door Zarathoestra gegrondveste woord werd het leven van God in het vlees, eeuwig bestaand tot het einde van de wereld.

35. Want ofschoon Zarathoestra vergeten kan worden en de woorden uit zijn mond niet op de hele aarde herinnerd zullen worden, toch bleef de Zarathoestrische wet ( de openbaringen van God aan de mens) sinds die tijd altijd in de zielen van de stervelingen, voor eeuwig.

36. Het verlangen van de mens om één te worden met de Allerhoogste, dit te weten, is de Zarathoestrische wet. Het doet er niet toe door welke naam hij ernaar streeft, hij streeft ernaar de wil van God te kennen.

37. Als een koning soldaten wil hebben voor zijn leger, stuurt hij rekruteringsofficieren uit die roepen: Sluit u aan bij de legers van de koning. Evenzo, maar dan voor vrede en gerechtigheid, stuurt God zijn Heren en heilige engelen omlaag naar de stervelingen en die zeggen: Sluit u aan bij het koninkrijk van God. En als zij komen, bezigen zij bepaalde ritën en ceremoniën, met woorden en heilige dagen: de benaming van deze ritën en ceremoniën en de door God geopenbaarde woorden zijn de Zarathoestrische wetten. Want zij vormen het eerste begin waardoor de stervelingen tot medewerkers worden van God en zijn Heren.

## HOOFDSTUK II

1. God zei: Wees aandachtig, O mens, voor de stem van uw Heer en zijn engelen; wees geduldig, opdat u de heerschappij van uw God zult begrijpen en in glorie kunt bijdragen aan de Almachtige.
2. De Div was het hoofd, en de Heren en hun beambten omvatten het Divan (goddelijke) Congres van het tijdsbestek waarop dit boek betrekking heeft.
3. En de stervelingen uit die tijd, die zich aansloten bij de legers van God, werden vertegenwoordigd door de stem van beschermengelen die door hun Heer waren aangesteld, overeenkomstig de natie of plaats die hij vertegenwoordigde.
4. En de ashars brachten verslag uit aan hun Heer, wat betreft de toestanden en plaatsen van de stervelingen, en ook die van de engelen, en de Heren spraken erover in de Diva.
5. En de Div stelde wetten en heerschappijen in, voor stervelingen en engelen, in overeenstemming met wat het beste voor hen was.
6. Jehovih zei: Ik ben het Licht en het Leven; aanschouw Mij, Ik ben Ormazd. Als Ik Mijn gedachten tot woorden vorm, ben Ik l'hua'Mazda; Ik ben het Woord. Als de woorden van Mijn koninkrijk opgetekend worden door de stervelingen, aanschouw Mij; Ik ben de Zarathoestrische wet. Ik ben drie in één.
7. Evenzo heb Ik voor u bepaald, O Div, en voor Mijn engelen en Mijn stervelingen; want u drieën zult een eenheid vormen in de bevordering van Mijn koninkrijken.
8. Zie, uw werken zullen van nu af aan Divan (Goddelijkheid) genoemd worden. En al wie onder uw inspiratie komt, zal Divas (Goddelijk) genoemd worden.
9. God zei: Overweeg, O mens, de wijsheid van uw God, om te begrijpen wat geschikt is voor uw eigen verstand, en wees verreikend met uw eigen leden.
10. De Div bepaalde: Dat er geboorteriten naar de stervelingen moesten worden gebracht; dat de stervelingen moest worden geleerd om hun kinderen, zodra ze geboren waren, aan de Diva te wijden, onder een roede met water, op dezelfde manier waarop de es'yans in de hemel gedoopt werden. Met rit en ceremoniën en woorden, volgens de Zarathoestrische wet, de l'hua'Mazdische wet en de Ormazdische wet.
11. God zei: Ten tijde van de doop van sterfelijke kinderen stellen mijn Heren ashars aan over zulke kinderen, om hen op het pad van de Almachtige te houden.
12. Dit was de eerste Divan-(goddelijke)-wet.
13. De Div bepaalde: Dat er huwelijksriten en ceremoniën met woorden en processies moesten worden ingesteld, teneinde sterke monogame huwelijken te kunnen sluiten volgens de Zarathoestrische wet, de l'hua'Mazdische wet en de Ormazdische wet.
14. God zei: Tijdens de huwelijken benoemden mijn Heren nieuwe ashars voor man en vrouw, van wie het de plicht was om hen behulpzaam te zijn zoals bij een klein koninkrijk, voor de heerlijkheid van Jehovih.
15. Dit was de tweede Divan-(goddelijke)-wet.



16. De Div bepaalde: Dat er begrafenisriten en ceremoniën moesten worden ingesteld, met woorden, overeenkomstig de Diva, dat wil zeggen: De Zarathoestrische, de l'hua'Mazdische en de Ormazdische wet.

17. Dit was de derde Divan-wet.

18. God zei: Tijdens de geboorteriten, de huwelijksriten, en de begrafenisriten waren er rapporterende engelen van de Heer aanwezig; en naderhand gaven zij verslag over deze dingen aan mijn koninkrijken in de hemel.

19. En al die stervelingen die deze ritens en ceremoniën volbrachten, met woorden, werden Zarathoestriërs genoemd. Niettemin waren er vele anderen die, omdat zij niet geschikt voor inspiratie waren, zich afzijdig hielden van mij en mijn koninkrijken.

20. Jehovih zei: Ik verwijt het Mijn God en Mijn Heren niet dat hun liefde eerder uitgaat ten gunste van die stervelingen die Zarathoestriërs werden, dan naar degenen die God en zijn Heren verwierpen. Evenmin kritiseer Ik God en zijn Heren voor het aanmoedigen van hun uitverkorenen om steden te stichten, naties en rijken, terwijl de andere stervelingen die vijanden zijn, te gronde gaan in hun steden, koninkrijken en naties.

21. God zei: U, die één bent met de goddelijke wet, bent vrij van de wet; maar zij die mij en mijn koninkrijken verwerpen, zijn gebonden door de wet.

22. Over de eerste drie goddelijke wetten zei God: Dit zijn mijn heilige woorden, verordend aan de stervelingen door de vader of de moeder: Ik schenk dit, mijn kind, om een goed Zarathoestriër te worden, overeenkomstig de Diva. En bij het huwelijk: door de bruid en bruidegom: Ik schenk mijzelf aan deze, mijn levensgezel(in), een goed Zarathoestriër, overeenkomstig de Diva. En in het sacrament, voorafgaand aan het sterven: Ik biecht met berouw, ik, een goed Zarathoestriër, tot U, O Ormazd; en tot Uw Heren van de hemelse scharen van Diva. 1)

### HOOFDSTUK III

1. God zei: Zie, ik kom om te openbaren hetgeen geschied is in de hemel, opdat u, O mens, de oorzaak van de dingen die gebeuren op de aarde, kunt begrijpen.
2. Deze Divan-wetten werden opgesteld in de hemel, en door de Heren uit die tijd, door middel van hun eigen engelen, aan de stervelingen gegeven, waardoor de stervelingen een manifestatie werden van de hemelse dingen.
3. Dit betreft dan het hiernavolgende, te weten:
4. Indien een man niet te zwak is, moet hij bij al de Heren biechten met berouw. Is hij echter te zwak om woorden te uiten, dan moet de priester voor hem biechten door zijn rechterhand vast te houden terwijl hij de heilige woorden uitspreekt. En terwijl dit gedaan wordt, moeten de ashars zorgen voor een voldoende aantal geesten om de nieuwgeborene te ontvangen, en hem te brengen naar de plaats in de hemel die tevoren voor hem werd uitgezocht.
5. De derde Divan-wet bepaalde als volgt: Als de es'yan een Zarathoestriër is, en zijn verwanten in de hemel zijn druja's, dan zal hij niet naar de hemel worden gebracht waar zij zich bevinden; noch zal het zijn verwanten worden toegestaan hem voor dertig dagen te zien. Maar na dertig dagen op zijn eigen plaats in de hemel, mag het zijn verwanten, indien druja's, worden toegestaan hem te zien, maar alleen onder bewaking.
6. De vierde Divan-wet: Indien de es'yan een Zarathoestriër is, en zijn verwanten in de hemel behoren tot de geordende hemelen, dan moet hij bij hen gebracht worden, en voor een tijd zal zijn verblijfplaats bij hen zijn.
7. De vijfde Divan-wet: Indien de es'yan een Zarathoestriër is, wordt het niet toegestaan dat zijn geest langer dan drie dagen en drie nachten bij zijn sterfelijke familieleden verblijft. En dan zal hij naar zijn plaats in de hemel worden gebracht, en in de hoede van zijn asaphs worden gegeven, die alle dingen aan hem zullen verklaren.
8. God zei: Terwijl de sterfelijke priester na het sterven de gebeden opzegt, in de ochtend, in de middag en bij het ondergaan van de zon, zullen de ashars bijeenkomen in hetzelfde huis, samen met de nieuwgeborene geest, en deelnemen aan het zingen en de gebeden, want dat zal de geest tot rust brengen, en hem doen herstellen om te weten wat er is gebeurd. En dit zal de zesde Divan-wet genoemd worden.
9. God zei: En dezelfde wet zal van toepassing zijn in geval van een Zarathoestrische vrouw zowel als van een man. In het geval van een Zarathoestrisch kind, dat stierf in de kindsheid, bepaalde de Div:
10. De zevende Divan-wet: Het kind van een Zarathoestriër dat te jong is om te spreken, zal geen biecht afleggen, zelfs niet via de priester. De sterfelijke priester zal zeggen: O Gij, Meester Licht! Zie, mijn kind is gestorven! Ontvangt U zijn kleine, tere geest! Breng hem naar Uw hemelse plaats van verrukking! En de ashars zullen de jonge es'yan naar een geschikte plaats brengen, en hem overgeven aan de asaphs; en de asaphs zullen hem onderzoeken en, als hij fetal nodig heeft (zie verkl. woordenlijst), zullen zij ervoor zorgen in de hemel, indien mogelijk. Maar als hij te jong is, zullen de asaphs hem, onder voldoende bewaking, terugbrengen naar de sterfelijke moeder, of naar de sterfelijke vader, of naar de broeder of de zuster, of andere naaste verwant, of naar wie ook die de asaphs het meest raadzaam achten. En de kind-geest zal elke nacht in bed gelegd worden bij zijn fetal-moeder of fetal-vader, opdat zijn geest voldoende voedsel kan opnemen om op te groeien in het eeuwige leven. Maar de asaphs die hem onder hun hoede hebben, zullen hem in de morgens

wegbrengen naar zijn plaats in de hemel. Maar in geen geval moet een Zarathoestrische kind-geest om hem te voeden bij een twistzieke sterfelijke vrouw gelaten worden, noch bij een dronken sterfelijke man.

11. God stelde voor: Indien een Zarathoestriër gestorven is, en zijn geest verblijft vele jaren in een plaats van hemelse verrukking, wat dan als zijn sterfelijke vrouw overlijdt en zij geen Zarathoestrische is?

12. Al de leden van de Diva bespraken dit. Vervolgens bepaalde God de achtste Divan-wet, die luidde: De geest van zo'n vrouw zal niet worden toegestaan om naar de plaats van haar echtgenoot te gaan. Gedurende dertig dagen zal zij op een voor haar geschikte plaats worden gehouden. Daarna mag ze haar echtgenoot onder bewaking bezoeken; maar totdat zij de Ormazdische wet aanvaardt, zal zij niet bij de echtgenoot in de hemel wonen, noch bij haar kinderen in de hemel. En als zij sterfelijke kinderen heeft, zal het haar niet worden toegestaan hen te bezoeken, behalve onder geleide.

13. De negende Divan-wet luidde eender, waarin het een Zarathoestrische vrouw betrof wier echtgenoot geen Zarathoestriër was; want hij werd aan dezelfde wet gehouden, en bleef dus gescheiden in de hemel totdat hij de Ormazdische wet aanvaardde.

14. God stelde voor: Indien een Zarathoestriër een vrouw heeft die geen Zarathoestrische is, en zij heeft een voortijdige geboorte, hetzij per ongeluk of door abortus, wat gebeurt er dan met de geest van dat kind? Hierover spraken al de leden van de Diva, en daarna bepaalde God:

15. Zo'n geest zal een tijdlang niet naar de hemel worden gebracht, maar geestelijk gevoed worden door zijn natuurlijke moeder of vader, dag en nacht, totdat de volle negen maanden voltooid zijn, en dan zal hij met de vereiste ceremoniën door de ashars worden overgebracht. Daarna zal hij verzorgd worden zoals het staat in de zevende Divan-wet. En zo luidde de tiende Divan-wet.

16. De elfde Divan-wet: Indien een Zarathoestriër de volwassen staat bereikt voordat hij sterft, zal zijn geest twee jaar lang es'yan zijn. En gedurende die tijd zal hij door niet minder dan twee asaphs begeleid worden wanneer hij zijn hemelse woning verlaat; en de asaphs zullen hem de manier van het reizen bijbrengen, de manier van het onderkennen van plaatsen, zowel op de aarde als in de eerste verrijzenis. En zij zullen hem de verscheidenheid en soorten van voedsel leren, geschikt voor de hoogste en beste ontwikkeling van een geest. Maar wanneer hij op reis gaat met de gezellen van zijn eigen hemelse groep, zullen de asaphs van zijn groep met hem en hen meegaan. En, gedurende de twee jaar, zal hij van voedsel en kleding voorzien worden uit de voorraad in de hemel, en zal hij niet werken om zichzelf van iets te voorzien.

17. De twaalfde Divan-wet had betrekking op dezelfde geest, hetgeen luidde: Aan het einde van de twee jaren zullen de asaphs hem en diegenen van zijn groep die gereed zijn, overbrengen naar de afdeling van de eerste leergang, en zijn naam zal in de bibliotheek van die afdeling van de hemel ingeschreven worden als: INGETREDEN LEERLING in de EERSTE VERRIJZENIS. Hier zullen zijn eerste lessen bestaan uit het vervaardigen van kleding en het zorgen voor voedsel voor hemzelf en anderen. En hij zal het recht hebben, indien hij dit wenst, om deel te nemen aan de recreaties van de ingetreden leerlingen, zoals muziek, dansen, marcheren, schilderen, of andere kunsten.

18. De dertiende Divan-wet had betrekking op dezelfde geest. en luidde: Niet langer dan twee jaar zal hij dienstdoen als ingetreden leerling, en langer indien zijn vaardigheid niet voldoende is om vooruit te gaan. Maar wanneer hij gevorderd is, zal hij niet langer een ingetreden leerling genoemd worden, maar een VAKMAN. En hij zal naar een geschikte plaats gebracht worden, waar zijn arbeid zal bijdragen aan de hemelse koninkrijken. En zijn recreaties zullen hem recht geven op onderwijs in zowel stoffelijke als es'ean (geestelijke) kennis, en hun overeenstemming. Als vakman zal hij zeven

jaar dienstdoen.

19. De veertiende Divan-wet had betrekking op dezelfde geest, en luidde: Als het examen van de vakman is voltooid, zal hij terugkeren om in de verpleeginrichtingen in de hemel te gaan werken en wordt hij assistent van de asaphs. En gedurende die periode moet hij zich melden op het appel. En zijn leraren zullen hem meenemen naar omlaag, naar de stervelingen en hem leren hoe hij stoffelijke dingen moet zien en horen. En ook zullen zij hem uitleg geven over fetalisme en bezetenheid van stervelingen door druja's, opdat hij de oorzaak zal begrijpen van liegen, en stelen, en roddelen, en samenzweren, en moorden onder de stervelingen.

20. De vijftiende Divan-wet ging over dezelfde geest en luidde: Nadat hij drie jaar als verpleeghulp van de asaphs heeft gediend, zal hij bevorderd worden naar de ziekenhuizen in de hemel, als assistent van de artsen. En zij zullen hem leren hoe geesten die in chaos verkeren te herstellen, en krankzinnige geesten, misvormde geesten, zieke geesten en geesten die gekweld worden door smerige geuren en zichzelf niet kunnen reinigen, speciaal de geesten van vrouwen die abortus bij zichzelf teweegbrachten, of toelieten dat het bij hen gedaan werd, en monomaniakken, en alle soorten zieke geesten. En de geneesheren zullen hem meenemen wanneer zij omlaaggaan naar de stervelingen om fetals te verwijderen, en hij moet leren hoe zij gescheiden worden, veilig voor beide partijen. En zij zullen hem naar de slagvelden brengen, waar de stervelingen elkaar doden en van wie de geesten in chaos verkeren of nog steeds vechten, en hij moet helpen om hen weg te brengen van de stoffelijke plaats, en ook leren hoe hen te doen herstellen, en waar hen over te geven als ze hersteld zijn. En indien er knopen in het een of andere gebied vlakbij zijn, zal de arts hem daar naartoe brengen, en hem laten zien hoe ze ontward worden, en hoe ze overmeesterd en verlost worden. En indien er een hel in de nabijheid is, zullen de geneesheren hem daarheen brengen en hem leren hoe de hel verlost wordt en de mensen daarvan hersteld worden. Gedurende tien jaar moet hij dienstdoen als assistent van de artsen.

21. De zestiende Divan-wet ging over dezelfde geest en die luidde: Als hij het gedeelte als assistent-arts heeft volbracht, zal hij worden bevorderd tot de volledige rang van VERZORGER. En in die afdeling zal hij tien jaar dienstdoen, hetgeen zijn emancipatie in die orde voltooit, en daarna zullen alle verzorgingstehuizen in de lagere hemelen voor hem openstaan, en kan hij gaan naar welke hij ook maar wenst, behalve wanneer hij voor bepaald werk door zijn Heer wordt opgeroepen, of door de God van zijn afdeling.

22. De zeventiende Divan-wet ging over dezelfde geest en die luidde: Als hij een bevredigend examen heeft afgelegd bij zijn Heer, of diens gevolg, zal hij worden bevorderd tot de volledige rang van GENEESHEER. En in die afdeling van de hemel zal hij vijftig jaar dienstdoen. En dan zal zijn emancipatie in die orde voltooid zijn. En al de ziekenhuizen in de lagere hemelen zullen voor hem openstaan, en hij kan kiezen welke daarvan hij als zijn arbeidsplaats wenst, tenzij zijn Heer of de God van zijn afdeling hem speciaal nodig heeft.

23. De achttiende Divan-wet ging over dezelfde geest en luidde: Hij zal nu een examen afleggen bij zijn Heer of diens afgevaardigde, en indien hij bewijst kennis te bezitten van de structuur van zowel de stoffelijke als de geestelijke mens, zal hij worden ingeschreven als INGETREDEN FACTOR, (werkende persoon) en moet hij twaalf jaar dienstdoen in het vormen en maken van stoffen voor kleding, en voor andere nuttige en decoratieve doeleinden.

24. De negentiende Divan-wet was gelijk aan de achttiende, behalve dat zijn arbeid zal bestaan uit het bijeenbrengen en vervoeren van voedsel gedurende nog twaalf jaar. En de twintigste Divan-wet was gelijk aan de negentiende, behalve dat zijn arbeid zal bestaan uit het hanteren van grote massa's en het overbrengen daarvan over grote afstanden.

25. De eenentwintigste Divan-wet voor dezelfde geest luidde: Hij zal nu het CREATIEF intreden als

leerling. Dertig jaar zal hij dienstdoen in het Creatief en leren hoe hij moet scheppen. En de tweeëntwintigste Divan-wet was gelijk aan de eenentwintigste, behalve dat hij in Uz zal verblijven en twaalf jaar moet dienen om Uz te leren. 2)

26. De drieëntwintigste Divan-wet voor dezelfde geest luidde: Hij zal nu intreden in het college, en dienstdoen in overeenstemming met zijn talenten, vanaf vijf tot veertig jaar, en leren te meten, en afstanden; omwentelingen; snelheden; magneten, stoffelijk en geestelijk; stromingen van vortexen; en hoe vortexen af te meten naar hun spiraalvormige energie, hoe het middelpunt en de omtrek van vortexen te vinden. En als hij de hele periode van veertig jaar uitdient, zal hij zijn vrijgesteld van het achttiende, negentiende, twintigste, eenentwintigste, tweeëntwintigste, en drieëntwintigste gebod; en al die plaatsen zullen voor altijd voor hem openstaan. En als hij het verkiest om de een of andere binnen te gaan, kan hij dit doen, tenzij hij een speciale opdracht krijgt van zijn Heer of de God van zijn afdeling, om naar een andere spoedeisende plaats te gaan.

27. De vierentwintigste Divan-wet voor dezelfde geest luidde: Hij zal nu de architectuur ingaan als een leerling, en hemelse woningen en steden leren bouwen; en hij moet er acht jaar dienstdoen en bevorderd worden om rechterstoelen en tronen te bouwen, en daarin nog zestien jaar dienen.

28. De vijftwintigste Divan-wet voor dezelfde geest luidde: Hij zal nu in aanmerking komen voor de SCHOOL VAN LICHT EN DUISTERNIS, en de relatieve kracht van aantrekking en voortstuwing leren die daarbij horen; en zijn opleiding hierin zal praktijk en proefneming omvatten; en gedurende de hele cursus zal hij zeventig jaar dienstdoen. Waarna hij, als hij vaardig is in het scheppen van licht en duisternis, is vrijgesteld van de vierentwintigste en vijftwintigste Divan wet, en al zulke plaatsen zullen voor altijd voor hem openstaan.

29. De zesentwintigste Divan-wet voor dezelfde geest luidde: Hij zal nu vierentwintig jaar dienstdoen in het bouwen en aandrijven van hemelse boten, en kleine ruimteschepen. En de zevenentwintigste Divan-wet was van gelijke strekking en luidde: Dat hij nu vijftig jaar lang zal reizen in atmosfeer, en op de aarde, en op de oceanen van de aarde.

30. Dit voltooit het lager onderwijs in de eerste verrijzenis.

## HOOFDSTUK IV

1. God zei: Wat betreft de geest van een Zarathoestriër die zijn lagere opleiding voltooid heeft, hoe gaat het verder? Daarover spraken alle leden. Waarna de Div bepaalde:

2. Hij zal tweehonderd jaar dienstdoen als leerling-loo'is. Hij moet bekwaam worden in de kennis van de voortplanting van de stervelingen. Leren te voorspellen hoe de nakomelingen zullen worden, overeenkomstig het ouderschap; wijs worden in het onderscheiden hoe het es van een levende sterveling over het vlees heerst, ten goede of ten kwade; hoe het es van een sterveling het geslacht en de uiteindelijke grootte en gezondheid en kracht van de nazaten bepaalt.

3. Om dit te leren, zullen de loo'is hem naar duizenden stervelingen brengen, en hij moet een verslag opstellen over hetgeen hij waarneemt; en wanneer zulke stervelingen nakomelingen krijgen, moet hij een verslag erover maken; en hij moet de aard van de geboorte gadeslaan, en de grondslag van het kind, tezamen met welke omstandigheden er rond de moeder van het kind aanwezig zijn. En hij moet dat kind volgen totdat het is opgegroeid, en ook getrouwd is, en een kind, of kinderen heeft gekregen, en zo door tot aan het zesde geslacht. Zo luidt de achtentwintigste Divan-wet.

4. Div bepaalde: Nadat hij tweehonderd jaar heeft dienstgedaan moet hij een examen afleggen bij zijn Heer, of diens afgevaardigde, en indien hij bekwaam is in het voorspellen tot de zesde generatie, zal hij intreden als ashar (beschermengel - uitg.) op een lijst van vier twaalfde voor elke maansverandering. Maar de achtenveertig ashars zullen geen ashars zijn voor meer dan honderdtweënnegentig stervelingen, tenzij anderszins speciaal toegewezen door de Heer of God die de heerschappij voert.

5. Gedurende vier generaties, van honderddrieëndertig jaar, zal hij als ashar dienstdoen. En hij moet leren om dag en nacht gezag te hebben over zijn sterfelijke beschermelingen en hen niet van zijn aanwezigheid te laten weten. Om dit te volbrengen moet hij met zijn beschermelingen beginnen in hun vroege kindsheid; bij hen blijven terwijl zij slapen en tot de geest van de sterveling spreken, hem onderwijzend en overredend. Dit was de negenentwintigste Divan-wet.

6. Div bepaalde: Na als ashar te hebben gediend, de volledige periode van een ashar, zal hij recht hebben op een examen bij zijn Heer of afgevaardigde. Maar hiermee begint een nieuw examen, hetgeen inhoudt dat het onderzoek betrekking heeft op zijn beschermelingen, wat betreft het soort vruchten hij naar de hemel heeft gezonden, waarbij de graad van zijn es'yans als maatstaf geldt. Dit was de dertigste Divan-wet.

7. Div bepaalde: Als hij het examen als ashar heeft afgelegd, zal hij nu tot asaph worden bevorderd, en zo zal hij zesenzestig jaar dienstdoen. Ook hiervoor zal het examen niet hemzelf gelden maar de oogst van zijn afdeling. Dit was de eenendertigste Divan-wet.

8. Div bepaalde: Als zijn examen voltooid is, zal hij nu vrijstelling verkrijgen voor alle voorgaande afdelingen en bepalingen; en hij zal zijn keus kunnen doen in alle plaatsen die hij doorlopen heeft, tenzij anderszins voor speciale dienst aangewezen door de Heer of God van zijn afdeling. Dit was de tweeëndertigste Divan-wet.

9. Div bepaalde: Hij zal nu gerechtigd zijn de AFDELING van de ELEMENTAIRE ZIEL binnen te gaan. Zijn eerste lessen zullen betrekking hebben op kleuren en geluiden, zowel van corpor als van es. Allereerst te beginnen met grijs in niet meer dan drie samenstellingen; en als hij deze meester is geworden, zal hij er vier krijgen, dan vijf, dan tien, dan honderd en zo verder, totdat elke samenstelling van kleuren voor hem wordt geplaatst, en hij ogenblikkelijk elke kleur, schakering en tint kan waarnemen, en de snelheid van het licht, en de (actinische) kracht die ervan uitstraalt. En hij zal deze

studie voortzetten totdat hij in es de tegenhanger van iets in corpor kan scheppen, of in corpor de tegenhanger van iets in es kan scheppen. En met klanken zal hij op dezelfde manier verdergaan; allereerst een combinatie van drie leren, zodat wanneer zijn leraar een drietal klanken tegelijk voortbrengt, hij ze kan horen en de precieze golfsnelheid bepalen. Vervolgens zal hij beginnen met vier klanken (noten), dan vijf, dan tien, dan honderd, en zelfs duizend die hij, zelfs al klinken ze op hetzelfde moment, ieder afzonderlijk moet bespeuren, en de snelheid en kracht van ieder. Dit was de drieëndertigste Divan-wet.

10. Div bepaalde: Nu zal hij beginnen met de praktijk van het combineren en scheppen van kleur door klanken, en klanken door kleuren, zowel in corpor als in es. Zijn leraren zullen explosies met licht teweegbrengen, en explosies zonder licht, en slechts met zijn oog en zijn oor moet hij in staat zijn te bepalen met welke elementen de explosies gedaan werden. Dit was de vierendertigste Divan-wet.

11. Div bepaalde: Hij moet ver van de explosies vandaan gaan, en als de golven hem bereiken, zelfs al hoort hij de explosie niet, moet hij in staat zijn te bepalen, door middel van de golven, met welke substantie de explosie werd teweeggebracht, en of het in licht of duisternis gebeurde. En indien het in licht was, welke kleuren zich manifesteerden. Dit was de vijfendertigste Divan-wet.

12. Div bepaalde: Nu moet hij instructie ontvangen in de geluiden van gesproken woorden. Allereerst zal zijn leraar hem twee mensen laten horen die op hetzelfde moment spreken, terwijl hij niets mag missen van wat er gezegd wordt; dan drie, dan vier, dan vijf, dan tien, dan honderd en vervolgens duizend, maar geen groter aantal in deze afdeling. Dit was de zesendertigste Divan-wet.

13. Div bepaalde: Nu moet hij de geluidsgolven ontleden, waarvan hij niet de klanken kan horen. Zijn leraar zal hem op een bepaalde plaats opstellen en hem de licht- en geluidsgolven laten lezen die tot hem komen, zodat hij niet alleen de gesproken woorden verstaat, maar ook de soort persoon die spreekt of zingt. Dit was de zevenendertigste Divan-wet.

14. Div bepaalde: Nu zal zijn leraar hem de lichtgolven laten onderscheiden en het geluid dat uitstraalt van twee personen die op hetzelfde moment praten en die hij niet horen kan, en dan moet hij niet alleen de gesproken woorden begrijpen, maar ook de soort personen die spreken. Daarna moet hij op dezelfde manier de golven van drie personen aflezen, dan vier, dan acht, dan honderd, en zelfs duizend. Dit was de achtendertigste Divan-wet.

15. Div bepaalde: Vervolgens zal hij op enige afstand van een slagveld worden gebracht, waar stervelingen in een dodelijke strijd verwickeld zijn, maar niet dichtbij genoeg om de geluiden te horen; maar als de golven hem bereiken, moet hij ze onderscheiden en het aantal strijdende mannen weten, de soort wapens die gebruikt worden, en de oorzaak van de strijd. Dit was de negenendertigste Divan-wet.

16. Div bepaalde: Hij zal nu worden bevorderd tot boodschapper tussen Heren onderling, en tussen Heren en Goden. Dit was de veertigste Divan-wet.

17. Div bepaalde: Gedurende honderd jaar zal hij als boodschapper dienstdoen, en aan het eind van die periode zullen zijn Heren en Goden zijn staat van dienst weergeven, en hem tot maarschalk bevorderen. En hierbij zal de vrijstelling van al de voorgaande bepalingen en afdelingen voor hem beschikbaar zijn, om te kiezen wat hij ook wil, behalve op die tijd en gelegenheid als speciaal door zijn Heer of God vereist wordt. Dit was de eenenveertigste Divan-wet.

18. Div bepaalde: Gedurende tweehonderd jaar zal hij als maarschalk dienstdoen, en onder zoveel als veertig Heren en Goden, en in zoveel als twintig hemelse koninkrijken. Dit was de tweeënveertigste Divan-wet.

19. Nu zal hij tot Heer bevorderd worden, en het gezag hebben over een stad of natie van stervelingen, en over de geesten die tot die stad of natie behoren. Dit was de drieënveertigste Divanwet.



## HOOFDSTUK V

1. God stelde voor: Indien een man sterft, en hij is geen Zarathoestriër, wat dan ? Al de leden bespraken dit, en vervolgens:
2. Bepaalde Div: Voorzover hij de Zarathoestrische wet niet aanvaardde terwijl hij sterfelijk was, is hij ongeschikt voor de hoogst verheven plaatsen van verrukking. Want alle erkende voorkeur zal uitgaan naar de Zarathoestriër 3). Dit was de vierenveertigste Divan-wet.
3. Div bepaalde over dezelfde geest, die geen Zarathoestriër was: Zijn opleiding zal niet tot het ambt van Heer leiden, noch tot de Godheid. Hij zal geen steunpilaar zijn in het bouwwerk van de Vader, noch een steen in het grote en sterke gewelf, maar hij zal zijn als een gewone steen in de muur.
4. Div zei: Ik ben niet tot God gemaakt om louter en alleen mijn tijd uit te dienen, en verder niets. Ik ben er om ver vooruit te zien wat betreft wie er Heren en Goden zullen worden over de aarde en atmosfeer.
5. Div stelde voor: Hoe zal dan de loopbaan zijn van een geest die geen Zarathoestriër was? En dit werd als de zesenvestigste Divan-wet gesteld: Hij zal worden overgegeven aan de asaphs, die hem als een es'yan in de verzorgingstehuizen zullen plaatsen, waar hij zes jaar zal blijven om de elementaire krachten en uitdrukkingen te leren.
6. Div bepaalde de zevenveertigste Divan-wet: Vervolgens zal diezelfde geest in de leer gedaan worden om algemene werkzaamheden te verrichten, waarvoor hij twaalf jaar dienst zal doen, tenzij hij tevoren in deze dingen heeft les gehad terwijl hij nog sterfelijk was.
7. Div bepaalde de achtenveertigste Divan-wet: Nu zal hij naar school gaan om te leren hoe hij moet onderzoeken en opmeten zonder instrumenten, en de soort uitstralingen bepalen die van de aarde opstijgen, hun hoogte en dichtheid; en hij zal leren onderzoeken en opnoemen in zowel corpor als es; het bouwen van piedmazrs en otevens; het construeren van pijschepen en alle andere ruimtevaartuigen die in de hemelen worden gebruikt om dingen van plaats naar plaats te vervoeren. En hij zal dertig jaar dienstdoen in deze zaken.
8. Div bepaalde de negenveertigste Divan-wet: Nu zal hij worden bevorderd tot het herstellen, verplegen en verzorgen van de druja's die gered worden door de kapiteins, generaals en Heren en die dienst zal hij dertig jaar verrichten. Maar in zowel de achtenveertigste als de negenveertigste Divan-wet werd naderhand bepaald: Wat hij ook voor dienst verrichtte in zijn sterfelijk leven, in dat opzicht zal het in de geest dubbel tot zijn eer strekken.
9. Div bepaalde: Indien hij nu de Grote Geest erkent en het vertrouwen in praktijk brengt, zal hij worden bevorderd tot het COLLEGE der SCHEPPING, en leren om licht en duisternis te scheppen. Hierna zal hij onderricht worden in sar'gis-bloemen en -bomen en -kleding, en om elementaire lessen in muziek en expressie te volgen en in deze afdelingen zal hij vijftig jaar dienstdoen. En vervolgens zal hij gerechtigd zijn om examen te doen, en als hij de derde graad van licht kan weerstaan, zal hij de rang van Bruidegom van Om verkrijgen. 4) Dit was de vijftigste Divan-wet. De eenenvijftigste bepaalde aldus:
10. Indien hij nog geen geloof bezit in de Volmaakte (Al) Persoon, zal hem de vrijheid geschonken worden voor al de plaatsen waar hij heeft dienstgedaan, en hij zal vrij zijn van alle Heren en Goden, en van alle arbeid en opleiding, en eervol ontslagen worden, om verder te gaan met wat hij ook wenst op iedere plaats in de hemel of op de aarde. Noch zullen de Heren of Goden meer aandacht aan hem schenken dan door gepast respect en eer.
11. Waarna Div, de Zoon van het Al Licht zei: Ook dit zal een integrerend deel uitmaken van de Divan-

wet, hetgeen wil zeggen: Uit deze laatste klasse verheffen zich de valse Goden en valse Heren, die vaak koninkrijken voor zichzelf in atmosfeera oprichten. Zij zullen niet boven de tweede verrijzenis opstijgen.

12. De Stem van Jehovih kwam tot God en zei: Zonder degenen die niet aan geesten geloven, zouden de stervelingen de moed niet kunnen opbrengen om slangen te verslaan; zonder valse Goden en valse Heren zouden de laagste druja's nooit aan het werk gezet kunnen worden. Zij die niet door overreding opgewekt kunnen worden, zullen door minder scrupuleuze meesters, die hen tot slaven maken, worden opgewekt.

## HOOFDSTUK VI

1. In de twaalfde maan van de Diva kwam de Stem van Jehovih tot Div: Opdat Mijn Heren en Mijn Goden niet zullen dwalen, zult u de grondslag van de Divan-wet openbaar maken. God begreep dit, en uit naam van Div bepaalde hij:

2. Hoor mij aan, O Goden en Heren! Dit is de grondslag van de Divan-wet! De besluiten van God en zijn Heren, zijn Heer Goden, zijn Goden, en zijn Heren; niet afzonderlijk, maar door alle leden, en bekrachtigd door de Raad van de Diva onder Div, de Zoon van het Al Licht. Dat wil zeggen:

3. Een koninkrijk in de hemel verheft zich of gaat onder met de Divan-wet; een koninkrijk of natie op de aarde verheft zich of gaat onder met de Divan-wet. De deugdzaam wordt beloond en verheven door de Divan-wet; de slechte wordt tot beproevingen veroordeeld door de Divan-wet.

4. Maar dit is niet de Divan-wet: De mens wordt geschapen en leeft; leeft een tijd op de aarde, sterft vervolgens en komt in de hemel: Dit geschiedt door de Alom Tegenwoordigheid, het Al Licht, de Schepper, en niet door de Diva.

5. Dit is de Divan-wet, te weten: De mens uit de duisternis naar het licht helpen; zekerheid geven aan de hulpelozen; de zielen van de mensen naar het eeuwige licht opheffen; zorgen voor de behoeftigen; zij die pijn lijden te verlossen; de mens leren dat hij ophoudt voor zichzelf te werken; hem leren voor anderen te werken.

6. Maar dit is niet de Divan-wet: Zaad te doen groeien; een boom te doen groeien; een spin haar web te laten weven; deze dingen geschieden door de Eeuwig Levende Tegenwoordigheid, de Al Meester, Schepper!

7. Dit is de Divan-wet, te weten: De aangelegenheden van engelen en stervelingen te ordenen, voor hun uiteindelijke verrijzenis; de grondslag te leggen voor harmonie in de gemeenschap; de tegenstrijdigen bijeen te brengen, en hen te laten harmoniëren.

8. Maar dit is niet de Divan-wet: De aarde van leven te voorzien, of haar op haar plaats te houden; de plaats voor de hogere of lagere hemelen te bouwen; te voorzien in corpor of te voorzien in es; deze dingen geschieden door de Eeuwig Persoonlijke Tegenwoordigheid, de Schepper, en ze worden gevormd en gemodelleerd door Zijn hand via de Hoofden van de hogere hemelen.

9. Dit is de Divan-wet: Met wijsheid samen te brengen tot het huwelijk omwille van het kind, en voor de vreugde van allen.

10. Maar dit is niet de Divan-wet: Het verlangen tot huwen te geven, of verlangen naar het huwelijk; dit komt van de Volmaakte Persoon, het Meester Licht.

11. Dit is de Divan-wet: Wanneer een man voortwandelt, hem bij de hand te nemen en hem naar rechts of links te richten.

12. Maar dit is niet de Divan-wet: Dat de man verdergaat; dat doet hij door de Eeuwige Tegenwoordigheid, Jehovih, de Ormazd.

13. Een timmerman bouwt een huis, maar hij bouwt niet de houtblokken noch de stenen. De Diva bouwt koninkrijken in de hemel en koninkrijken op de aarde, en vormt ze voor de bruikbaarheid en de schoonheid; en als ze oud zijn en geen zin meer hebben, worden ze door de Diva verlaten en vallen uiteen. Niettemin voorzagt en voorziet Ormazd in de middelen voor het geheel.

14. Div bepaalde: Ook dit zult u in de hemel en op de aarde bekendmaken, opdat niet de engelen en de stervelingen Div en de Diva aanbidden. Want hoewel de Diva sterfelijke koningen aanstelt, zullen de stervelingen toch niet Div (de Godheid) aanbidden.

## HOOFDSTUK VII

1. In de zesde Diva bepaalde Div: De Divan-wet zal de hogere wet zijn; en u zult de stervelingen een wet geven die ervan is overgeschreven, en de sterfelijke wet zal de lagere wet genoemd worden.

2. Eén van de leden van de Diva zei: Indien een sterveling oordeelt, een oordeel geeft aan bepaalde mensen, met welke wet moet hij dan oordelen? De leden spraken langdurig over deze aangelegenheid, en

3. Div bepaalde: De hogere wet kan hij slechts vagelijk onderscheiden; de lagere wet kan hij duidelijk lezen in een boek. Daarom moet hij oordelen door de lagere wet, maar met de hoogste vertolking. En vervolgens zei Div op eigen verantwoording:

4. Want de priesters van de Zarathoestriërs, die de bedelnap hebben gedragen en in alle dingen zuiver leefden, ongehuwd zijnde, alleen de Schepper, Ormazd, dienden en rondgingen om goed te doen; zij hebben de hogere wet, de Divan-wet in hun hart; zij zullen daaruit oordelen. Niettemin, het ongemak komt niet op een wereld door degenen die ernaar streven om rechtvaardig te handelen, maar door degenen die het ontduiken. De tijd zal komen dat de rechter geen uitleg zal geven volgens de hogere wet; hij zal ernaar streven om het recht in een hoekje weg te stoppen en woorden bezigen om zijn eigen verdorvenheid te verbergen. Het is door zulke mensen en zulke engelen dat de hemel en de aarde in de komende tijd zullen worden aangetast.

5. Want, zoals door Zarathoestra Gods Woord op de aarde werd gevestigd; en aangezien woorden te gronde gaan en worden aangevuld met nieuwe woorden, zal de tijd komen waarin de hogere wet zal ondergaan, als een huis op het zand. Want er bestaan geen woorden die eeuwigdurend zijn, en die door alle mensen eender verstaan worden; op zichzelf zijn woorden slechts als het kaf rond de graankorrel. De mensen in het duister chicaneren over het kaf, maar ze ontwaren niet de vrucht die erin zit.

6. Jehovih sprak tot Div en zei: De mens bouwt een huis, en het vergaat. De opeenvolgende generaties moeten ook bouwen, anders zou de kunst van het bouwen vergaan. Beter dat het gebouw vergaat dan de bouwkunst. Ik schiep alle mensen om te werken en te leren. Hoeveel minder eisen Mijn Goden en engelen? Omdat de taal wegs melt, hebben de taalontwerpers, dat wil zeggen, Mijn Heren en ashars, een voortdurende en prettige bezigheid.

7. Div zei: De dwaze mens loopt achter een taal aan die dood en vermolmd is; maar de wijze tracht met de taal de geest van de dingen uit te drukken. De laatste valt onder de Divan-wet; de eerste wordt beperkt zoals een Druk. En hierin moet u omzichtig zijn; want sterfelijke rechters die oordelen door de lagere wet, zijn beperkt in woorden.

8. Afschriften van deze Divan-wetten werden via de Heren en ashars aan de stervelingen gegeven, hetzij door inspiratie of door in sar'gissa gesproken woorden. En in Jaffeth en Shem en Arabin'ya werden sterfelijke wetten en openbaringen verordend door de sterfelijke koningen, gebaseerd op de Divan-wetten, en op de Zarathoestrische wetten.

9. Div stelde voor: Man en vrouw waren als Druks in het vergankelijke leven, en ze waren vuil en lui en bedelden dag aan dag, en toch kregen zij vele kinderen. En de kinderen waren net zo lui en waardeloos, en ook bedelaars. Mettertijd sterven man en vrouw, en daarna sterven ook de kinderen, en geen van hen is nog de eerste verrijzenis in de hemel binnengegaan, en ze bedelen nog steeds en wonen rond hun oude verblijfplaats: Hoe staat het met hen?

10. De Heren spraken allemaal over dit onderwerp, en daarna bepaalde Div: Zulke geesten moeten

door de ashars aan de Heer gerapporteerd worden, en de Heer moet een kapitein met een toereikende legermacht sturen om ze aan te houden en van de aarde weg te halen en onder te brengen in een daarvoor bestemde kolonie. Dit werd de Divan-handeling (wet) genoemd, de eerste.

11. De tweede handeling: Gedurende dertig dagen moeten zulke druja's gekleed en gevoed worden. Indien zij na die tijd geen neiging tot werken vertonen, maar nog steeds lui zijn, moeten zij naar een ander gewest verplaatst worden, waar het voedsel slechts door inspanning verkregen kan worden.

12. De derde handeling: Deze wet zal eveneens voor de stervelingen van toepassing zijn; door de ashars zullen zij worden geïnspireerd om naar koude en weinig opleverende gebieden te migreren. Div zei: Hierin hebt U met wijsheid voorzien, O Jehovih! Want al uw plaatsen in de hemel en op de aarde zullen onderworpen worden, ter verheerlijking van U!

## HOOFDSTUK VIII

1. De Diva kwam ieder jaar driemaal in Mouru bijeen en stelde vele handelingen wettelijk vast, op de manier zoals hier voordien werd vermeld; en het aantal was zo groot dat al de geesten in de hemel en de stervelingen op de aarde voorbeschikt werden van voor de geboorte totdat zij bruiden en bruidegoms in de hemel waren.

2. En hemel en aarde werden als één land, met één koning, die God was; en zijn woord heerste over alles. En de koninkrijken van de Heren gedijden, en de koninkrijken van de onder-Goden en - Godinnen; een dergelijke glorie was er niet geweest sinds de aarde werd geschapen. En er waren riten en ceremoniën, en ontspanningen, en spelen, en pracht en praal op de aarde en in de hemel, zo groots dat men er duizend boeken over zou kunnen schrijven en nog niet het tiende deel zou hebben gezegd.

3. Nadat God honderdnegentig jaar had geregeerd, daalde hij omlaag uit zijn hemelse plaats en begaf zich in al de gebieden van de Heren, en de gebieden van de onder-Goden in de lagere hemelen, opdat hij zich voor Jehovih zou kunnen verheugen in de grote en goede werken die hij had verricht.

4. En in al de hemelse plaatsen was er grote vreugde voor God en de zangers maakten en zongen lofliederen van blijdschap; en de trompettisten en harpspelers verkondigden de heerlijkheid van Jehovih's Tegenwoordigheid.

5. Nu had God de mensen geteld, zodat de Goden van de etherische werelden de 'dan' konden zenden voor de grote verrijzenis. En het aantal bruiden en bruidegoms voor Jehovih zou zestien miljard bedragen!

6. Daarna richtte God zijn vuurschip om dichtbij de aarde te komen, opdat hij de stervelingen en hun koninkrijken kon onderzoeken. En hij bezocht al de grote naties van de aarde, in het zuiden, noorden, oosten en westen. En nu schreeuwde zijn ziel het uit van grote droefheid! De grote volkeren van de aarde hadden zich tot de ongehuwde staat bekeerd!

7. En de Stem van Jehovih kwam tot hem en Hij zei: God, Mijn Zoon, Hoab, waarom bent u bedroefd? En God antwoordde: Zie, de aarde is niet genoeg bevolkt; de vlakten en heuvels zijn niet bedwongen; de wildernis is gevuld met roofdieren; de Zarathoestriërs volgen hetzelfde pad als de l'hins; zij doden niets; zij leven alleen voor de ziel. En sinds zij gehoord hebben over de gebondenheid van de lagere hemelen, willen zij niet trouwen en nakomelingen verwekken.

8. Weer sprak Jehovih tot God en zei: Roep geen a'ji of ji'ay omlaag, Mijn Zoon! Vrees niet. Over tien jaar zal Ik de aarde in dan brengen, en zult u uw oogst naar Mijn geëmancipeerde (vrije) werelden overbrengen.

9. Dus was God niet langer bedroefd; en na zijn terugkeer in Mouru, en op de eerstvolgende samenkomst van de Diva, stelde hij voor: Indien een echtgenoot en zijn vrouw een kind gekregen hebben, en zij beiden zijn Zarathoestriërs; wat dan? Toen de leden gesproken hadden, -

10. Bepaalde Div: Zij moeten riten en ceremoniën hebben, waarvoor de ashars van de Orde van Zarathoestra aangesteld kunnen worden. Hetgeen de ashars in de geest doen, moeten de corporiërs in corpor doen. En dit was de eerste toegevoegde Divan-wet.

11. Op het gebod van de verschillende Heren kwamen de ashars bijeen in het huis van een Zarathoestriër ten tijde van de geboorte van een kind, en deze geesten doopten het kind met een roede, en sprenkelden water op zijn hoofd, volgens de manier waarop de slachtoffers geselecteerd

worden die uit de hel zijn verlost. En door inspiratie bewogen de engelen de stervelingen om dezelfde ceremonie te vervullen, die door een priester met de roede, in water gedompeld, werd verricht.

12. Div bepaalde: Een gedoopt kind toont aan dat het is voortgekomen uit Zarathoestriërs, en dat het grote mogelijkheden in zich bergt. En als het in de kindsheid sterft, zal het niet bij de kinderen van de Druks in de hemel worden ontvangen, maar in een zodanige plaats waar de ouders, na de dood, in staat gesteld worden het met genoegen te bezoeken. Dit was de tweede toegevoegde Divan-wet.

13. Dus werd het op de aarde voor de stervelingen algemeen om hun kinderen te laten dopen in de kindsheid, opdat zij in geval van sterven gebracht zouden worden naar een plaats van verrukking, en niet in de macht van druja's, de boze geesten, zouden vallen.

14. Div stelde voor: Indien een jonge man een Zarathoestriër is, en een jonge vrouw ook een Zarathoestrische is, en beide geheel gehoorzaam zijn aan de Ormazdische wet, en aan de l'hua'Mazdische wet, waaruit moeten dan de huwelijksriten en ceremoniën voor hen bestaan? Hierover spraken al de leden, en daarna, -

15. Bepaalde Div: Zij zullen getrouwd worden door een rab'bah, in aanwezigheid van hun verwanten en vrienden. De rab'bah moet zeggen: Ormazd heeft u voor altijd verenigd; leef in vrede en liefde op de aarde, en u zult na de dood tezamen wonen in een hemelse plaats van verrukking. Hetgeen Ormazd heeft samengevoegd, kan niemand in eeuwigheid scheiden. En terwijl de sterfelijke ceremonie wordt verricht, zullen de ashars en de verwante geesten in hetzelfde huis rit en ceremoniën houden, en dit zal het begin van een nieuw hemels koninkrijk genoemd worden. Dit was de derde toegevoegde Divan-wet.

16. Behalve die werden er honderdacht toegevoegde Divan-wetten aangenomen; en zij omvatten alle dingen in het leven en sterven van de stervelingen, en alle dingen die betrekking hadden op de verrijzenis na de dood. En zo groot was de macht van de Zarathoestrische religie op de aarde, dat de oorlog ophield, en de stammen en naties in vrede tezamen woonden. De mensen stopten met het bouwen van grote steden, en ze stopten met het streven naar de aardse dingen.

17. Maar zij leerden weinig, behalve de rit en ceremoniën, en de gebeden, en het zingen van lofliederen voor Ormazd, en voor Zijn Goden en Heren, en voor Zarathoestra, de Al Reine. Zo eindigde de heerschappij van Hoabs regering in de hemel en op de aarde, en het was van een grootsheid die nooit werd overtroffen.

10. Zo bracht Jehovih de gebieden van dan, en Hij stuurde zeven schepen, en bracht God en zijn oogst van zestien miljard engelen naar plaatsen van verrukking, de Nirvanische velden van Niscrossawotcha, in etherea.



## HOOFDSTUK IX

1. Toen huilde God 5) om de toestand van de aarde, want de mens hield op met ook maar iets daarop lief te hebben. Zijn hele verstand en hart waren op hemelse dingen gericht, en de aarde werd als een verwaarloosde boerderij die overwoekerd was door onkruid en doornen. En Jehovih antwoordde op Gods gebeden en zei: Zie, Ik zal aan alle kanten duisternis over de aarde brengen. Let er dus op, Mijn Zoon, want niet alleen zal de mens naar het aardse verlangen, maar de engelen in uw hoge hemelse plaatsen zullen die verlaten, en omlaag naar de aarde gaan.

2. Zo gebeurde het dat Jehovih ji'ya op de aarde bracht, en zij verkeerde gedurende vierhonderd jaar in een toestand van duisternis, en de zon scheen niet meer, maar was als een rode vuurbal, en de vergankelijke dingen waren zonder licht en schaduw.

3. En de gedachten en harten van de mensen werden aangetrokken tot de natuur van de stoffelijke wereld, en zij raakten het zicht op Ormazd en Zijn hemelse beloften kwijt, en zij bezonnen zich op de aardse verlangens, en de genoegens van het lichamelijke leven. Tijdens ji'ya viel er voortdurend een atmosferische substantie op de aarde, en dit was van het soort substantie waaruit de aarde werd geschapen, maar atmosferisch, en dit is hetgeen ji'ya wordt genoemd.

4. En de plateaus van Haraiti en Zeredho werden omlaag en tot dichtbij de aarde gedreven; en de gordel van meteorieten werd duizenden mijlen dichtbij gevoerd, en in vele plaatsen op de aarde vielen er meteoorstenen, als een regenbui, maar gloeiend heet, en met een verstikkende stank. En de aangelegenheden van de stervelingen veranderden zich; zij bouwden nieuwe steden, en werden grote jagers, en ze pasten de wijsheid van hun voorouders op de aardse zaken toe.

5. En de hemelse plaatsen van verrukking werden opgebroken en zakten omlaag naar de aarde; en de engelen werden op de aarde geworpen en keerden zich af van het vertrouwen in Ormazd door vreugde te zoeken in de aardse aangelegenheden. En God en zijn Heren waren machteloos om rechtvaardige werken te doen, hetzij met stervelingen, of met engelen. Maar man en vrouw werden vruchtbaar, en zij werden groot, en vol vastberadenheid en kracht.

6. De Stem van Jehovih sprak tot God en zei: Handhaaf uw koninkrijk; en uw Goden en Heren onder u zullen eveneens hun koninkrijken in stand houden. Laat Mijn volk niet ontmoedigd worden door Mijn werken.

7. Omdat Ik duisternis over de aarde heb gezonden om de stervelingen tot voordeel te strekken in de sterfelijkheid, heb Ik ook Mijn hemelse scharen lessen gegeven in Mijn es-werelden. Noch moeten zij dit een oordeel noemen dat over hen komt, noch zeggen dat Ik deze dingen uit kwaadheid doe; ook niet als een bestraffing, en ook niet voor het nut van de één, tot schade voor anderen.

8. Omdat u geleid werd door Mijn stem en Mijn geboden om de Divan-wet te schenken, kijk eens naar de kracht en wijsheid van uw leerlingen! Want in zoverre zij leren de elementen die Ik in atmosfeera schiep meester te worden, zo zullen zij triomferen in Mijn etherische werelden.

9. God zag dit in, en hij en zijn Heren en onder-Goden versterkten hun koninkrijken aan alle kanten, en zorgden voor hulp aan hun colleges, werkplaatsen, ziekenhuizen, en opleidingsinstituten, teneinde de engelen die naar verrijzenis hadden gestreefd, te behouden.

10. Niettemin geschiedde het dat vele engelen geloofden dat er een nieuwe orde van licht op de aarde kwam, waarin de aarde de allerhoogste woonplaats voor engelen en Goden zou worden. Anderen, die twee- of driehonderd jaar in atmosfeera gewoond hadden, en nooit in etherea waren geweest, begonnen ongelovig te worden aan de hogere hemelen, en wilden tenslotte ook niet meer in Jehovih

geloven.

11. En binnen tweehonderd jaar daarna raakten God en zijn Heren de invloed en macht kwijt bij zowel de engelen als de stervelingen. En deze laatsten raakten in oorlog, en de engelen die hen behulpzaam waren, werden tot zwervers en avonturiers, zonder organisatie, en ze gaven noch om waarheid of wijsheid, maar vleiden de stervelingen voor hun eigen glorie.

12. En de koningen en koninginnen van de aarde bouwden tempels voor hun huisgeesten, die de oude namen van Goden en Heren aannamen. Toen nu de volgende arc van dan op handen was, telde God zijn opgeheven scharen, en werden er twaalf miljard als bruiden en bruidegoms voor Jehovah's hogere hemelen gereedgemaakt.

13. En omdat het minder was dan het aantal van zijn voorganger, riep hij het uit tot Jehovah, en huilde om zijn zwakheid. En Jehovah antwoordde hem en zei: Huil niet, Mijn Zoon! U hebt een groot werk verricht. Vraag ook niet of u nog een dan mag blijven, want de volgende zal niet zo'n gunstige oogst hebben. Daarom was God niet langer bedroefd, maar gaf zijn koninkrijk aan zijn opvolger; en zijn Heren deden evenzo, en zo deden zijn onder-Goden en alle andere personen die beschermelingen hadden. En God riep de bruiden en bruidegoms van Jehovah bijeen; en Jehovah stuurde vijf grote vuurschepen uit etherea omlaag, en bracht God en zijn scharen over naar de geëmancipeerde werelden.

## HOOFDSTUK X

1. In het twaalfhonderdste jaar na Fragapatti, in de oostelijke kolonie van Haraiti, verwierp een zekere Ctusk, een vroegere Heer van Jehovih's scharen, de Schepper, Jehovih, en maakte zichzelf valselyk bekend als Ahura, de Al Meester 6); en hij nam met zich mee drie Heren van graad achtentachtig, en twaalf onder-Goden van graad vierenzestig, en zestienhonderd studenten met een achthonderdjarige verrijzenis waarvan er geen één minder was dan graad zestig, en die geschikt waren om door te gaan als bruiden en bruidegoms. En deze studenten namen met zich mee zesendertigduizend leraren, werkmeesters, en artsen, en verzorgers, van wie allen boven graad veertig waren.

2. En Ahura eigende zich een kolonie van honderdtien miljoen engelen toe, tezamen met de colleges, scholen, werkplaatsen, en al de zaken die daar ook maar bij hoorden. En de drie Heren namen hun koninkrijken, en maakten ze door inlijving tot een integrerend deel van Ahura's koninkrijk. Nu omvatten deze drie koninkrijken van de Heren de grootste bewoonbare plaatsen van de stervelingen in Vind'yu en Jaffeth, en de grootste hemelse plaatsen van de engelen in de eerste verrijzenis.

3. En Ahura verdeelde de gebieden die hij zo had verkregen, en maakte ze tot verbonden hemelse koninkrijken, toereikend in aantal om plaats tot heersen te bieden aan zijn Heren en Goden, en om al de zestienhonderd studenten tot onder-Goden te maken. En daarna telde Ahura zijn mensen, en er bevonden zich meer dan drie miljard zielen in zijn hemelen!

4. God zond boodschappers naar Ctusk, die de naam Ahura'Mazda had aangenomen, vragend en vermanend: Mijn Heer, die ik heb liefgehad, die door mijn eigen hand gekroond werd in de naam van Jehovih, waarom hebt u de koninkrijken van de Vader in de steek gelaten? Waarin hebt u aanleiding gehad om tegen Jehovih te klagen? Waarin tegen mij, uw God? O mijn Zoon, mijn Heer, zeg niet dat u te ver bent gegaan om niet te kunnen terugkeren! Wat kunt u mij vragen dat ik u niet zou toestaan? Meer nog, oordeel over mij, en als u al de hemelen en de aarde in mijn plaats wenst, zal ik afstand voor u doen, en uw laagste dienaar worden, of wat u mij ook maar wilt opleggen.

5. Ahura stuurde dit antwoord terug, te weten: Aangezien ik niets op u tegen heb, heb ik mijzelf en mijn koninkrijk van u vervreemd. Ik wens uw koninkrijk niet, noch zelfs dat van mij zelf. Zie, ik keek naar u op, en u was rein en heilig. Ik keek naar de koninkrijken van de hemel, en de koninkrijken van de aarde, en zij waren onrein en onheilig. Toen kwamen er zekere broeder-Heren bij mij, zeer wijze Heren, en ze zeiden: Een minder reine God, een minder heilige God zou meer geschikt zijn. Zo werd ik overgehaald tot mijn handelwijze.

6. God antwoordde hierop: Luister, wij hebben een Diva! Waarom sprak u niet zo in mijn tegenwoordigheid, rechtstreeks? En uw drie grote Heren waren ook Divans; en zij zwegen ook over deze zaak. De Div zou besloten hebben tot datgene wat alwijs was. Omdat ik in duisternis verkeerde, zag ik uw gedachten niet, noch die van uw Heren, en jullie hebben mij met schande overladen. Hoe moet ik mijn verslag naar etherea zenden? Moet ik zeggen: Kijk, bepaalde Heren beraadslaagden in het geheim, en besloten vervolgens de Schepper omver te werpen? En ja hoor, zij zijn weggegaan en stichtten een koninkrijk voor zichzelf, en noemden dat het Allerhoogste.

7. Luister toch naar mij, en ik zal trachten met wijsheid tot u te spreken. Uw boodschappers verwittigden mij enige dagen geleden dat u Jehovih had afgewezen en hebt gezegd: Er is geen Allerhoogste Persoon; ik kan mijzelf zo hoog als de hoogste maken! En daarop gaf uw boodschapper mij een kaart en zei: Kijk hier eens naar, dit zijn de grenzen van het koninkrijk van Ahura'Mazda, de Volkomen Bekwame en Hoge God!

8. Ik bekeek de kaart en zag zijn grote afmetingen; en ik vroeg mezelf af: Hij is een groot God die over dit alles kan heersen! Want ik kende u en uw opleiding, die net zo hoog is als die van elke Heer in atmosfeera. En u weet dat u zelfs geen plateau kunt besturen! Kunt u uw hand opheffen en de a'ji

tegenhouden, of de ji'ya, of de nebulae? U kunt nauwelijks een enkele windstroming wijzigen; noch kunt u een droogte op welk land dan ook brengen. En toch weet u dat er Goden zijn die deze dingen kunnen doen door het bewegen van één vinger! Hoe waagt u het dan uzelf als een Volkomen Bekwame en Hoge God bekend te maken!

9. Maar ik wil u niet berispen, want ik verlang uw liefde en uw hulp. Ik zou u willen winnen door ieder offer dat ik kan brengen. Zie, er is grote duisternis in de hemel en op de aarde. Waarin ik tekort mag schieten, zal ik mijzelf in latere tijd voor berispen. Ik verzoek u dus, keer terug tot mij, en stel uw eisen aan mij en mijn koninkrijken. Door u te verliezen raakt de Diva uiteen. Door uw verbrokkeling van de hemelen zullen anderen volgen. Helaas, ik wil zelfs niet kijken naar wat mijn ziel ziet. Ik smee om uw liefde en om uw hulp. Niettemin, als het Allerhoogste Licht, voor het Allerbeste Goed, u toont dat u gelijk hebt, kom dan niet naar mij toe! Ik weet dat de Grote Geest mij zal steunen, ofschoon mijn ziel bijna wordt verpletterd door het verliezen van zo een schone liefde.

10. Hierop antwoordde Ahura: Hoe kwam de gedachte tot mij om te doen zoals ik deed, als het niet de beste en wijste handelwijze zou zijn?

11. God antwoordde: Vanwege het lange heersen van ji'ya werd u beïnvloed door de duisternis; zoals een sterveling die op een regenachtige dag zijn geduld verliest om verstandig te zijn.

12. Vervolgens liet Ahura het volgende weten: Ik ben geduldig geweest met mijn antwoorden; maar nu zal ik ronduit spreken. Om te beginnen bent u Al Rein, en Zeer Wijs, boven alle andere Goden. Gedurende meer dan tweehonderd jaar ben ik een getrouw Heer voor u en uw koninkrijken geweest. Eerst kwam het Grote Licht tot u, en er kwam een stem uit het licht! Toen was ik bevreesd en met ontzag vervuld. Omdat ik geloofde dat u zo dichtbij de Schepper stond, was ieder woord en handeling van u eerbiedwaardig voor mij.

13. Tenslotte berispte ik mijzelf, en ik zei tegen mezelf: Dwaas! Jij vereert een man die uit een vrouw geboren werd! Denk slechts aan je Schepper!

14. Maar de tijden veranderden; er viel ji'ya op hemel en aarde. Onze glorieuze koninkrijken werden door de grote duisternis omlaaggeworpen. Vervolgens redeneerde ik, en zei tegen mezelf: Hoor eens, toen we in het licht waren, sprak Jehovih's Stem tot ons. Toen de duisternis kwam, bleef de Stem weg. We zaten in de Diva, in de kring van het altaar, biddend om licht van de Vader, maar het kwam niet. En ik zei: We hebben de Stem meer nodig in de duisternis dan in het licht. Honderd jaar lang zagen we het licht van de Stem niet, noch hoorden we de Stem spreken. U hebt gezegd dat u met uw ziel hoort! Wie is er in hemel of op aarde die dat ook niet kan zeggen?

15. In mijn ziel geloof ik niet langer dat er een Al Persoon bestaat. Er zijn grote Goden, duizendmaal groter dan ik ben; maar daar eindigt het! Ja, sommige van die grote Goden kunnen de ji'ya op ons geworpen hebben. Maar dat gaat mij niet aan. Er is ruimte voor u en uw mensen. Hier is ruimte voor mij en mijn mensen.

16. Jehovih sprak tot God en zei: Geef Ahura geen antwoord meer. Zie, Ik zal aan u uitleggen hoe hij is: Hij zal zelfs engelen en stervelingen er nog van overtuigen dat hij het was die Zarathoestra inspireerde. Maar dat ziet hij zelf niet in. Laat hem daarom zijn gang gaan; en bedroef uw ziel niet. Heb Ik niet, van het laagste tot het hoogste, aan alle mensen gegeven zoals zij het verlangden? Zie, Ik kan zelfs slechte mensen gebruiken in de verre toekomst!

17. Jehovih zei: Gedurende lange tijd zal Ahura ernaar streven om oprecht te gaan, maar omdat hij Mij heeft afgesneden, zal hij ook zichzelf afsnijden in de tijd die komt. Een sterfelijk man streeft op eerbare wijze naar rijkdommen, en als hij rijk is, snijdt zijn rijkdom hem af van Mij door het verderf dat hij over zijn mededingers werpt. Ook kan hij zichzelf niet losmaken. Evenzo zal het met Ahura gaan:

Zijn koninkrijk en zijn onder koninkrijken, en zijn menigte van beambten zullen ervoor zorgen dat hij honderden miljoenen druja's tot slaven maakt, en zij zullen hem in een draaikolk trekken waaruit hij niet kan ontsnappen.

18. Dus gaf God geen antwoord meer aan Ahura; maar toch was zijn hart vol droefheid. Toen nu de tijd voor de bijeenkomst van de Diva kwam, verzag God dat er niet meer dan de helft van hen aanwezig zou zijn, en hij vreesde voor de vragen die gesteld konden worden.

19. Maar Jehovih zei tot hem: Vrees niet, Mijn Zoon; want ofschoon zelfs nog velen u verlaten, moet u de Diva tot het einde van deze cyclus in stand houden. Zo geschiedde het dat Jehovih de tongen stilde van al de Goden en Heren van de Diva waar het Ahura betrof, alsof zij hem nooit hadden gekend. En naderhand stuurde Ahura ondervragers naar verschillende Goden en Heren, om te weten te komen wat voor actie de Diva in zijn geval had ondernomen. Maar toen hem verteld werd dat er niet over hem gesproken was, werd hij woedend, en hij zwoer een eed dat hij het grootste van alle hemelse koninkrijken zou bouwen.

20. Vanwege de grote duisternis over de hemel en de aarde, zond God hoop en belofte naar al de koninkrijken, en hij maande zijn Heren en onder-Goden aan om het vertrouwen in stand te houden, niet alleen in zichzelf, maar ook in de harten van hun respectievelijke inwoners. Nu zou het vanaf de tijd van Ahura's afscheiding tot aan de tijd van de volgende dan driehonderd jaar duren, en God wist dit, ofschoon de menigten in de hemel en op de aarde het niet wisten. En God gebod tot grote ontspanningen en uitgebreide werken teneinde een verdere verbrokkeling te voorkomen. Maar na verloop van honderd jaar werden velen meegesleept door de overdreven verhalen die werden verteld over Ahura's koninkrijken, die plaatsen van grote verrukking, en gemak en luiheid waren.

21. Ahura's Heren zeiden tegen hem: U moet uw koninkrijk verfraaien; uw troon en uw hoofdstad Ctusk moeten de grootste en meest decoratieve van alle plaatsen in het universum worden; en onze onder-koninkrijken moeten plaatsen van groot vermaak worden. En Ahura werd overgehaald, en zo begon de zelfverheerlijking, en van zijn Heren met hem.

22. En in de volgende honderd jaar had Ahura in de hemel de volgende gewesten tot zich genomen en ingelijfd, met hun onder-Goden: Etyisiv, met zeventig miljoen zielen; Howwak, met honderd miljoen zielen; Hyn, met twintig miljoen zielen; D'nayotto, met tachtig miljoen zielen; Erefrovish, met honderdnegentig miljoen zielen; het hele koninkrijk van Gir-ak-shi, zeshonderd miljoen zielen; het hele koninkrijk van Soo'fwa, met achthonderd miljoen zielen. En zij allen sloten zich aaneen in de lagere hemelen, en ze maakten het koninkrijk van Ctusk, met Ahura als Opper-Mazda, tot het centrale koninkrijk.

23. De Diva werd hierdoor teruggebracht tot zeven leden, maar zij bleven trouw. En God handhaafde de standaard van de verrijzenis gedurende nogmaals honderd jaar. En vervolgens zond Jehovih een gebied van dan naar de hemel en de aarde, en de Allerhoogste hemelse scharen daalden in vuurschepen omlaag en zij brachten God en zijn oogst omhoog naar Jehovih. En bij al de rampspoed die God en zijn Heren overkwam, werden er niettemin zes miljard bruiden en bruidegoms voor Jehovih opgeheven naar de hogere hemelen.

24. Toen nu de etherische scharen kwamen voor de verrijzenis, wetend van de duisternis die over de lagere hemel en de aarde lag, stuurden zij otevens met herauten en trompettisten rond de aarde, en die maakten bekend dat de verrijzenis op handen was, en ze vroegen allen die dat verkozen, zich te begeven naar Mouru, in Haraiti. En het woord werd door heel het koninkrijk van Ahura gefluisterd: Wat! Dan moeten er werkelijk hogere hemelen bestaan dan deze! Helaas, als we tot nu toe maar trouw waren gebleven, waren we bruiden en bruidegoms geweest ! Zo sterk was deze ontevredenheid over Ahura, dat vijf van zijn Heren het lidmaatschap verbraken, en zich opnieuw aansloten bij God en

zijn koninkrijken.

25. En zo stonden de zaken er voor toen Gods opvolger op de troon kwam.

## HOOFDSTUK XI

1. De volgende dan bedroeg vijfhonderd jaar, en God en zijn hemelse koninkrijken gedijden voor Jehovih. Maar wat betreft de koninkrijken van de Heren op de aarde, en de sterfelijke koninkrijken en keizerrijken, daarin openbaarde zich niet veel licht.
2. Ahura, die valselijk de naam van Ahura'Mazda had aangenomen, en aldus bekendstond, stelde Heren aan om over de stervelingen te heersen. En deze Heren stonden in directe tegenstelling met Gods Heren, want die onderwezen de hogere hemelen en de Volmaakte (Al) Persoon, Jehovih, of Ormazd, overeenkomstig de taal van de stervelingen. Maar Ahura's Heren onderwezen slechts een hemels koninkrijk, dat van Ahura, genaamd Ctusk, de Al Heilige en Hoogste Hemel.
3. Gods Heren inspireerden de stervelingen tot de eeuwige verrijzenis; Ahura's Heren inspireerden de stervelingen voor Ahura's koninkrijk, en daar eindigde het. En aangezien de stervelingen tempels hadden gebouwd voor hun priesters (rab'bahs), die begiftigd waren met su'is, verzamelden de geesten zich in de tempels, en ze verschenen dikwijls in sar'gis en onderwezen openlijk hun verschillende leerstellingen. En de ashars die voor Ahura werkten, prezen de glorie en verrukking van Ctusk, en de wonderbaarlijke majesteit en macht van Ahura. Maar de ashars van Gods scharen inspireerden en onderrichtten over de Grote Geest, Ongeëvenaard.
4. Gedurende vijfhonderd jaar moesten Gods scharen het hoofd bieden aan deze oppositie; en het geschiedde dat de stervelingen, in het bijzonder in Vind'yu, verdeeld raakten in twee grote klassen van vereerders. En net voordat Gods opvolger de heerschappij verkreeg, legde hij de zaak voor aan de Diva; waarop al de leden het langdurig bespraken. Daarna bepaalde Div:
5. Wat ook aanbeden wordt, en een begrijpbare vorm of afbeelding bezit is een idool (afgod). Degene die een idool aanbidt, hetzij van steen of van hout, of hetzij een man of een engel, zondigt tegen de Schepper. Dit werd doorgegeven aan al Gods Heren, en door hen aan de ashars, met het gebod dit aan de stervelingen te onderwijzen door inspiratie en op andere manieren.
6. Toen de tijd van dan kwam, waren er zeven miljard bruiden en bruidegoms opgeheven voor Jehovih's geëmancipeerde werelden, en de opvolgende Goden en Heren verkregen de heerschappij onder meer gunstige voortekenen, maar dat zou niet lang duren.
7. De Diva was uitgebreid tot veertien leden; en Gods Heren waren erin geslaagd om de koninkrijken in de voornaamste delen van Jaffeth, Vindyu en Arabin'ya te beveiligen. Aan de andere kant waren de afgezanten van Ahura, de valse, zeer actief om het koninkrijk van hun idool uit te breiden. Ahura was uiterst sluw betreffende de laatste Divan-handeling (wet): In plaats van te verbieden, wijzigde hij die, dus stond er als volgt, te weten: Wat ook aanbeden wordt, en een begrijpbare vorm of afbeelding heeft, is een idool. Degene die een idool aanbidt, hetzij van steen of van hout, of hetzij een man of een engel, zondigt tegen de Allerhoogste, die wordt voorgesteld door Ahura'Mazda, de Heilig Geboren Zoon van alle geschapen scheppingen!
8. En voorts bepaalde Ahura dat er een tweede hemel gesticht moest worden, en hij verordende zijn afgezanten als volgt, te weten: Zie Gir-ak-shi, het hemels gewest dat tot de landen van Heleste behoort! Daar zal ik een nieuwe hemel bouwen, groter dan al de andere hemelen, uitgezonderd Ctusk. En wanneer Gir-ak-shi degelijk gegrondvest is, zal ik het bevolken met vele miljoenen machtige engelen, Goden en Heren. En mijn scharen zullen naar de stoffelijke aarde afdalen, naar de landen van Parsi'e en Arabin'ya, en zij zullen dag en nacht de stervelingen beïnvloeden en hen inspireren om naar Heleste te gaan, waar zij grote steden en koninkrijken moeten bouwen voor mij en mijn scharen.
9. En wanneer deze dingen zijn volbracht zal ik mijn scharen naar Uropa sturen, en ook daar hemelse koninkrijken en sterfelijke koninkrijken bouwen; en wanneer die gevestigd zijn zal ik naar andere

landen gaan, de een na de ander, totdat mijn hemelse koninkrijken alle plaatsen omvatten, totdat de hele aarde van mij is.

10. Want ik zal God zijn over alles, en jullie die met mij werken, zullen voor eeuwig mijn Heren en onder-Goden zijn. En mijn koninkrijken en jullie koninkrijken zullen begiftigd worden met heerlijkheden en versieringen zoals nooit tevoren bestond. Noch zullen de Goden van andere werelden tegen mij of de mijnen ingaan om mijn mensen weg te halen. Zij zullen hen niet langer vlijen en hen bruiden en bruidegoms noemen, iets dat niemand kan zien of begrijpen.

11. En Ahura en zijn afgezanten gingen aan het werk om deze besluiten uit te voeren, en binnen tweehonderd jaar hadden zij de Parsi'ers en de Arabin'ers geïnspireerd om met tienduizenden naar het land Heleste te emigreren 7), hetgeen bewoond werd door Druks en zwervers, vol slechtheid. Ahura inspireerde zijn emigranten om de inheemse Druks te overvallen, en ze te vernietigen. Daardoor geschiedde hetgeen waarover Jehovih in Mouru had gesproken: Zij die niet door overreding verheven kunnen worden, zullen worden opgewekt door minder scrupuleuze meesters.

12. Want terwijl Ahura's scharen de Druks (Neanderthalers - vert.) in Heleste bij tienduizenden versloegen, ontvingen Gods hemelse scharen hun geesten en leidden ze weg naar andere atmosferische gewesten

13. Dit nu was in die tijd de indeling van de stervelingen op de aarde: Ten eerste, de l'hins, die de oorspronkelijke faithists waren. En zij waren zodanig tot voorspellingen en wonderen in staat dat alle andere mensen hen het heilige volk noemden. Ook werden zij niet lastiggevallen door de grote krijgers van andere naties en volken. De l'hins woonden afgezonderd van al de andere volken. Niettemin waren zij het zaad van eeuwig leven op de aarde, en de grondslag tot het verwekken van profeten en zieners voor andere volken. Net als de moeder van Zarathoestra uit de l'hins afkomstig was, zo was het met alle mannen en vrouwen die met su'is en sar' gis op de aarde geboren werden. Want omdat zij dicht bij Jehovih stonden, hadden zij slechts in Hem vertrouwen. Van het tweede ras, even zo oud, waren de Druks, de barbaarse horden, onbekwaam voor inspiratie, behalve omwille van hun magen. En ofschoon hen wel duizend keer gezegd was: Luister, jullie bezitten een geestelijk lichaam!, begrepen zij het niet, kon het hen niet schelen, en een moment later vergaten zij het, En ofschoon er tegen hen gezegd werd: Er bestaat een Grote Geest!, hoorden zij het niet, begrepen het niet en sloegen geen acht op de woorden. Van het derde ras waren de Ihuans, geboren uit de l'hins en de Druks. In de eerste tijden werd door God aan dit ras een gebod gegeven om niet te trouwen met de Druks, en zij hadden deze wet onder elkaar in stand gehouden door het teken van de besnijdenis. Dit was nu het begin van de onderdrukking van de faithists van Jehovih.

14. Toen Ahura zijn koninkrijk wederrechtelijk in bezit nam, en beschermengelen over de stervelingen aanstelde, bepaalde hij dat er niets ongedaan moest blijven teneinde de leerstelling van Jehovih, de Al Persoon, omver te werpen. Zo gebod hij als volgt, te weten:

15. Aangezien zij er trots op zijn door het teken van de besnijdenis faithists te zijn, wil ik geen besnijdenis dulden. Wie ook maar na het derde geslacht (honderd jaar), dit teken op zich draagt, is mijn vijand. Hij zal vervolgd worden, en geen profijt zal hem ten deel vallen. Laat geen kleine kinderen verminkt worden om mijnentwille; laat hen liever besneden worden in het hart. 8)

16. En Ahura stelde geen beperking op het huwen van zijn sterfelijke volgelingen, en het geschiedde dat de Druks die niet gedood waren in Heleste, huwden met de vereerders van Ahura.

17. En in ongeveer hetzelfde tijdsbestek bracht Jehovih de aarde gedurende tweehonderd jaar in een gebied van licht. En toen de Diva zitting hield, sprak Jehovih's Stem tot Div en Hij zei: Laat Mijn Zonen niet terneergeslagen zijn vanwege de zonden van Ahura; wees eerder wijs en eigent u toe uit zijn



slechtheid datgene wat goed zal zijn op het eind. Want terwijl het voor Mijn volk onwettig was om met de Druks te huwen, heeft Ahura op eigen gezag een wet ingesteld tegen de besnijdenis, en het zal geschieden dat door hun zonden zelfs de Druks worden opgewekt om over Mij en Mijn koninkrijken te leren. 9)

18. En het gebeurde dat er een vierde ras op de wereld ontstond, en het was een bastaardras, donker en klein van stuk en minder edel. De lhuans waren rood en bruin, en lang en majestueus; de l'hins klein en blank en geel. En Jehovih plaatste deze tekenen op Zijn volkeren opdat de rassen in duizenden jaren gekend konden worden.

19. Ahura bemerkte dit. Een van zijn Heren zei tegen hem: Luister, de tekenen van su'is zijn geschreven! Vervolgens trachtte Ahura Jehovih hierin te weerleggen. Hij zei:

20. Er zijn twee zintuigen voor alle mensen, die van es en die van corpor. Als de één sluiert, is de ander in werking. Dit is su'is. Roep uw metgezellen bijeen, en zoek een hulpmiddel; want ik wil alle dingen in de hemel en op de aarde bewijzen.

21. Vijftig jaar lang probeerden Ahura en zijn scharen met andere middelen een groot profeet en ziener in de wereld geboren te laten worden, maar zij faalden. Ahura zei: Ik ken de manier van de loo'is: Zij verlokken de l'hin-mannen om met de lhuans-omgang te hebben. Maar ik heb gezworen dat er geen Jehovih bestaat; hoe kan ik dan naar het heilige volk toegaan? En tenslotte kan een profeet verraderlijk voor mijn koninkrijk blijken te zijn. Dus gebod Ahura zijn afgezanten om de kwestie voor nog eens vijftig jaar te overwegen, en vervolgens het vraagstuk op te lossen.

22. Zo inspireerden Ahura's afgezanten om duizenden experimenten uit te voeren, waardoor een profeet of ziener uit het bastaardras geschapen kon worden. En Jehovih liet hen ontdekken dat door het samendrukken van de voorste hersenen bij kinderen, deze kinderen geschikt voor su'is gemaakt konden worden. En de kinderen werden met riemen op een plank vastgemaakt, en een andere plank werd op het voorhoofd vastgemaakt om het hoofd plat te drukken; en iedere dag werd de hoofdplank opnieuw vastgemaakt, steeds nauwer, totdat het voorhoofd, waarin het stoffelijke verstand zetelt, was afgeplat, en het vermogen tot denken van de hersenen omhoog gestuwd was tot in de gebieden bovenin het hoofd waar het licht kon worden waargenomen.

23. Op die manier verhief Ahura profeten en zieners, en zij waren gewillige instrumenten in zijn handen. En hij zond tienduizenden engelen naar al de gebieden van de aarde, en zij leerden dit aan de stervelingen, zodoende de grondslag leggend voor zijn geweldige plan om hemel en aarde te onderwerpen aan zijn eigen koninkrijken.

24. Jehovih sprak in de Diva: Zelfs dit zult u toelaten. De Druks zullen eerder luisteren naar hetgeen een van hun eigen mensen zegt als ziener, dan wanneer hetzelfde honderdmaal gezegd zou worden door een l'hin.

## HOOFDSTUK XII

1. De volgende verrijzenis bedroeg zes miljard zielen, en God en zijn Heren en zijn onder-Goden hadden de Diva in stand gehouden, en handhaafden al de ordelijkheden van de hemel en de gebieden en koninkrijken. En God en zijn Heren hadden hun colleges, scholen, werkplaatsen, ziekenhuizen en verzorgingstehuizen in stand gehouden, en hun standaard in de tempels bij de stervelingen. En over de stervelingen die faithists bleven, dat wil zeggen, het Ithuan-ras in reinheid bewaard, hielden God, zijn Heren en ashars de leiding voor de glorie van Jehovih.

2. Maar over het bastaardras, dat zich snel op de aarde vermenigvuldigde, hielden Ahura, zijn Heren en ashars de leiding. Maar wee de graad van Ahura's scharen in de hemel! In minder dan duizend jaar had hij zijn colleges en scholen afgeschaft, behalve wat betrekking had op het verwerven van kennis over de aarde en atmosfeer. Hij leerde zijn mensen niet om verder te kijken naar andere werelden. En hierin ging hij te werk hetgeen in later tijd zijn eigen ondergang zou worden.

3. Jehovih had gezegd: Hij die niet voorziet in een filosofie voor het eindeloos verwerven van kennis, damt de stromende wateren af die Ik geschapen heb. Laat Ahura onderwijzen wat hij wil, de tijd zal komen dat hij genoodzaakt zal worden een uitweg te zoeken voor Mijn geschapen wezens. En eerder nog dan Mij in Mijn Persoon te erkennen, zal hij beweren dat hij zielen naar de aarde terugstuurt om te worden gereïncarneerd.

4. Ahura's hemelse koninkrijken telden meer dan zes miljard zielen, en de helft van hen was weinig beter dan druja's, en het waren slaven van bepaalde meesters en ze deden wat hen ook bevolen werd, zonder de reden ervoor te kennen, of het te willen weten.

5. Tot nog toe moesten er zeshonderd jaar voorbijgaan tot een volgende dageraad van dan, waarin God, zijn Heren en hun volk het vertrouwen hadden dat Jehovih's scharen van omhoog zouden komen om de hemel en de aarde uit de duisternis te helpen verlossen.

6. Aan de andere kant verspreidde Ahura het woord in de hemel en op de aarde dat er geen cyclussen bestonden, ofschoon hij over de cyclussen geleerd had tijdens zijn vroegere opleiding; en dat, zoals de dingen zijn, zij geweest waren, en zouden voortduren.

7. En evenzeer als Gods scharen een komend licht voorspelden, voorspelden Ahura en zijn scharen dat er niets van dien aard zou gebeuren. Bovendien zond Ahura de volgende order aan zijn Heren, om onderwezen te worden in hemel en op aarde, te weten: Ben ik niet degene die Zarathoestra, de Al Reine, inspireerde? Sprak ik niet rechtstreeks tot hem? Zijn niet alle geschapen dingen van mij? Wie weet dan niet dat ik de wereld opnieuw zal verlichten? Zie, ik ben de uitbeelding van Ormazd, die leegte was, maar nu Mij is, Ahura'Mazda. Slechts in mij is leven en sterven en verrijzenis. Wie ook roept: Ahura'Mazda, Ahura'Mazda! is de mijne, en in mijn hoede. Laat uw oordeel niet verdraaid worden door profeten die hopen op onmogelijke dingen.

8. In de zesde dan en het tachtigste jaar begonnen Ahura's talloze hemelse koninkrijken verstoord te raken door het gebrek aan vooruitgang van zijn onder-Goden, en zo kwamen er zestig van hen bijeen en beriepen zich op Ahura en zeiden:

9. Met eerbied voor u, O Allerhoogste God! Vele honderden jaren hebben wij u gediend. En we hebben u schatting betaald wanneer u het ook van ons verlangde. We hebben geholpen om uw hoofdstad, Ctusk, te verfraaien; met diamanten en parels hebben wij uw straten geplaveid. Uw woningen hebben we gebouwd met kostbare edelstenen. En wat uw troon betreft, wie van ons heeft er niet aan bijgedragen om hem voor u te verheerlijken. Ja, in alle dingen zijn we zeer loyaal en behulpzaam voor u geweest.

10. Ook zijn we onze eigen wijsheid niet vergeten. Wij herinneren ons uw oude argumenten. U zei tegen uw God: U hebt sinds lang beloofd dat wij verhoogd zouden worden naar meer verheven koninkrijken, maar er zijn tweehonderd jaar verstreken, en er is geen vooruitgang. Dit gebruikte u als argument voor afscheiding van de koninkrijken van uw God. Nu hebben wij u en uw koninkrijken meer dan duizend jaar gediend. Wij komen bij u om te weten waarmee we u nu kunnen dienen, opdat u ons kunt verheffen naar koninkrijken die evenredig zijn aan onze wijsheid en macht.

11. Hierop antwoordde Ahura: Hoogst bescheiden en goedbedoelende Heren en onder-Goden, waarom kwamen jullie niet rechtstreeks naar mij toe? Waarom zijn jullie stiekem bijeengekomen? Was niet mijn hoofdstad, en voor mijn troon, de juiste plaats voor jullie discussie? Hadden jullie een of andere manier voorgesteld waardoor er voor jullie vooruitgang mogelijk was, dan had ik jullie verlangens gehonoreerd.

12. Maar zijn Heren en onder-Goden kwamen niet naar hem toe, maar stuurden hem dit antwoord, te weten: Zoals u ons vooruitgang beloofde als we u dienden, zo beloofden wij het onze ashars, en onze maarschalken en kapiteins. Nu komen ze bij ons en zeggen: Honderden jaren hebben wij dienstgedaan; geef ons bevordering. Maar we hebben niets om te geven. Denk niet, O God, dat we onverstandig zijn, of dat we honger hebben en komen bedelen; of dat diademen, of edelstenen, of kostbare tronen ons zouden bevredigen. Wij weten wat u te geven hebt - beloften! Wij kennen elke hoek van uw uitgestrekte koninkrijk, en weten dat alle plaatsen opgevuld zijn, en dat u ons niet kunt verheffen. Waarom zouden we dan gesproken moeten hebben voor de troon in Ctusk? Zouden onze stemmen niet alleen maar onheil hebben gesticht onder uw andere Goden en Heren? Laat ons liever dwalen in onze handelingen, en een terechte straf over onszelf brengen, dan dat we u en uw koninkrijken schade zouden berokkenen. Luister dan naar ons, O Ahura'Mazda:

13. Vanwaar het verlangen naar eindeloze vooruitgang, indien deze hemel alles omvat? Als een beetje kennis al macht geeft, wat is grote kennis dan niet wenselijk. Wij hebben onze grote colleges vernietigd en zeiden: Hoger dan wij moet u niet gaan. Herinner u, O Ahura, wij waren studenten onder de God en Heren van de faithists toen u zich afscheidde; en u zei tegen ons: Kijk eens naar de langdurige opleiding van uw leergang; een programma van duizend jaar! Kom bij mij; ik zal u onmiddellijk koninkrijken geven.

14. Zo kwamen we bij u, en we kregen opeens een enorme verbeelding. Hoor eens, we kijken naar buiten en dezelfde sterren schijnen op ons. Wij hebben ze niet bezocht. We weten niet hoe we zover kunnen gaan. De talloze etherische werelden liggen buiten ons bereik. Er is ons verteld dat ze bewoond worden. Wij weten het niet. Wij bezitten geen kennis die ons in staat stelt om van deze hemelen weg te gaan; behalve, inderdaad, terug naar de smerige aarde!

15. Hierop antwoordde Ahura: Voor mij is het duidelijk dat jullie je verstand hebben verloren. Deze hemel is goed genoeg. Als er hogere hemelen zijn, laat ze komen of wegblijven. Ik ga niet naar ze toe. Maar inderdaad, met jullie huidige overtuigingen zou ik een onwijze God zijn om jullie geen ontslag uit mijn koninkrijken te verlenen.

16. Hiermee eindigde de zaak, en de zestig onder-Goden beraadslaagden vervolgens over hun gedragslijn, en tenslotte zonden zij de volgende boodschap aan God, in Mouru, te weten:

17. Met eerbied voor u, God van de faithists van Jehovih: Wij hebben onder-koninkrijken gehad, en weten dat onze rang beneden die van u is. Maar ons streven is naar buiten en naar voren gericht; aan u leggen wij onze zaak voor. Ten eerste zijn wij met ons zestigen, met de rang van onder-Goden, en wij bezitten zevenhonderd miljoen onderdanen. Er is ontevredenheid ontstaan tussen onszelf en Ahura'Mazda, van wie we vervreemd zijn. Maar of we onze scharen zullen verenigen tot een nieuw

koninkrijk van onszelf, of ons aansluiten bij de een of andere machtige God, dat is ons vraagstuk.

18. Welke bevordering kunt u ons geven als we onze onderdanen aan u overdragen?

19. God antwoordde hen: Broeders, hoor mij geduldig aan, en overweeg mijn woorden. Ten eerste dan, ben ik geen God van de faithists, noch van welk ander volk dan ook, maar de God van de plaats die mij werd toegewezen door de Vader, via Zijn Zoon. Ook kunt u mij uw onderdanen niet geven; want door mijn dienst aan Jehovih kan ik niets bezitten en, het minst van alles, mijn broeders en zusters.

20. Op de tweede plaats kan ik u geen bevordering geven; ik heb niets, noch om te geven noch om te verkopen. Waarin de Vader mij wijsheid en macht schenkt, geef ik het door aan anderen. Bovendien, totdat u ook geleerd hebt te weten dat u niets bezit, noch onderdanen noch juwelen, en ook niets verlangt, behalve wijsheid en kracht om aan anderen mee te delen, hoe hoopt u dan toelating te verkrijgen tot mijn plaatsen van wetenschap?

21. En tenslotte, aangezien u reeds koninkrijken van uzelf hebt, verhef hen en bewijs zodoende aan mij uw ware verdienste.

22. Hierop antwoordden de verbonden Goden: Wat bedoelt u? Dat Goden en engelen eeuwig moeten werken voor anderen dan zichzelf, en daar niets voor terugkrijgen?

23. God antwoordde hen: Zelfs dan, behalve dat u een overvloed aan geluk zult ontvangen, en dat zal eeuwig duren! Hier eindigde de zaak voor twee volle jaren; en de onder-Goden begrepen het plan van Jehovih's koninkrijken niet. Maar hun koninkrijken waren niet in orde, ze hadden geen hoofd; en honderduizenden van hun onderdanen verlieten hen en keerden terug naar de stoffelijke aarde, en ze werden zwervers en druja's.

24. Tenslotte deden de onder-Goden opnieuw een beroep op God in Mouru, en ze vroegen als volgt, te weten: Is een God geen God, hetzij hij voor zichzelf of voor een ander is? Kijk eens, wij hebben Ahura helpen opbouwen; hij is een machtige God! Als we ons aansluiten bij u, zullen we werken om u ook op te bouwen. Ja, we zullen uw troon verfraaien en uw grote hemelse stad. Maar aangezien wij onder-Goden zijn geweest wensen wij niet in uw dienst te treden als lakeien en dienstknechten. Wat moeten we dan doen, opdat zowel u als wijzelf eer en glorie zullen hebben?

25. God antwoordde hen: U kunt mij niet dienen; ik heb geen dienstknechten. Dien slechts Jehovih. Wij zijn allemaal broeders, zonen van dezelfde Grote Geest. Wat betreft om mij op te bouwen, is het voor mij genoeg dat Hij die mij schiep, mij zal opbouwen overeenkomstig mijn juiste verdiensten. Wat betreft het verfraaien van mijn troon, kunt u er alleen substantie vanuit de lagere koninkrijken voor brengen, hetgeen ik niet verlang. Waarom wilt u de hemelse stad van Mouru verfraaien? Het is alleen maar een rustplaats op de grote reis naar de koninkrijken van eindeloos licht. Over hoogstens een paar honderd jaar zullen niet alleen ikzelf maar ook mijn scharen van deze plaats opstijgen om er nooit meer terug te keren.

26. En tenslotte, een ego-God zoals Ahura, bezit alle mogelijke dingen en houdt daaraan vast; een God zoals ik ben, bezit niets en houdt niets vast; maar geeft altijd alles weg wat hij ontvangt. Zei ik niet eerder tegen u: Begin met uw eigen scharen en verhef ze. Voorzover u om onderdanen vroeg, de Vader gaf ze u. Denk niet dat Hij zal toestaan dat u hen nu aan de kant zet of verkwanselt. Noch zult u hen zwervers laten worden, noch terug laten keren naar de aarde als druja's. Evenzeer als u de koninkrijken verheft die u werden toevertrouwd, zo zult u ook verheven worden.

27. Niettemin, als u zich wilt aansluiten bij Jehovih's koninkrijken, staat de weg voor u open; en uw

eerste arbeid zou zijn om al uw eigen scharen bijeen te brengen, en temidden van hen te werken, hen wijsheid, kracht en individualiteit lerend net als aan uzelf; en wanneer de laagste van hen allen zo is gestegen, dan kunt u de koninkrijken van de Vader binnengaan. Aangezien u honderden jaren lang voordeel van uw onderdanen hebt gehad, kunt u hen nu deze dienst vergelden. Jehovih is Gerechtigheid!

28. De onder-Goden gaven hier enige tijd geen antwoord op, maar Jehovih raakte hun hart aan en zij bespeurden wijsheid en rechtvaardigheid en kregen berouw, en huilden jammerlijk over het verlies van de duizend jaar waarin zij de koninkrijken tot de hunne hadden gemaakt. Maar zij hadden noch de kracht noch kennis genoeg om zichzelf vrij te maken; dus smeekten zij God om meer licht. Waarop God hen als leden aannam, en Vishnu als Heer over hen en hun scharen aanstelde.

29. En Vishnu nam driehonderdduizend leraren, kapiteins, doktoren, verzorgers en werkers, en hij ging met hen naar Maitraias, een hemelse plaats ten westen van Vindyu, en daar stichtte hij een Heerlijke afdeling, met boodschappers die in verbinding stonden met Mouru, in Haraiti. En Vishnu stuurde zijn kapiteins uit met genoeg strijdkrachten om onder bevel van de onder-Goden diegenen aan te houden die zwervende geesten waren geworden, of als druja's naar de aarde waren teruggedaan. En terwijl zij met deze taak bezig waren, organiseerde Vishnu zijn Heerlijkheid en dit was de eerste in de hemel gevestigde Heerlijkheid, hetgeen wil zeggen, zoals de stervelingen op aarde legerplaatsen hebben, zo was de Heerlijkheid van Vishnu.

30. Jehovih's Stem had tot God gesproken in de Diva: Zie, de tijd nadert waarop het onder-koninkrijk van Ahura, de valse, in opstand zal komen. En zij bezitten duizenden miljoenen slaven die zullen trachten om naar de aarde terug te keren en bij de stervelingen te wonen. Zij verkeren in duisternis, en u zult hen niet toestaan de aarde weer te bereiken, anders gaan de rassen van de mensen ten onder in de duisternis, net als voor de overstroming van Pan. Daarom moet u een Heerlijkheid vestigen en een geschikte legermacht bijeenbrengen om de bewoners van de aarde te beschermen. En u moet namens Mij Vishnu tot uw Heer aanstellen.

31. Toen het in Ctusk, de hemelse plaats van Ahura, bekend werd dat zich zestig onder-Goden met hun scharen bij Jehovih's koninkrijken hadden aangesloten, manifesteerde zich een algehele ongehoorzaamheid aan Ahura door de overgebleven onder-Goden, waarvan er toch nog meer dan achthonderd waren, en die in hun gebieden meer dan twee miljard engelen hadden, allemaal slaven, met licht van geen andere hemelse plaats dan het district waarin zij honderden jaren lang geestdodend werk hadden moeten verrichten.

32. De Stem van Jehovih kwam tot God en zei: Mijn Zoon, maak gebruik van het zaad van de ontevredenheid in Ahura's koninkrijk. Stuur een otevan van grote macht door de hemelse koninkrijken. En u moet trompettisten in de otevan plaatsen, en zij moeten de dageraad van dan binnen tweehonderd jaar voorspellen.

33. God begreep dit, en hij liet zijn werklieden een otevan van grote macht bouwen; en hij zorgde voor trompettisten en stuurde hen uit en zei tegen ze: Tien jaar zullen jullie reizen door de hemelse plaatsen rondom de hele aarde, voorspellend: In minder dan tweehonderd jaar komen Jehovih's etherische scharen. Maak u gereed voor de verrijzenis; Zijn koninkrijken staan open voor de vermoelden; Zijn Heren en Goden zullen u rust geven!

34. Ahura ontbood zijn Raad van valse Goden, in de hoop dat zij een middel konden bedenken om zo'n grote voorspelling te neutraliseren. En hij en zijn Raad hielden veertig dagen en nachten zitting in hun hemelse hoofdstad; maar er was geen hoog licht onder hen, ieder op zich gaf zijn mening. Maar aan het einde van de veertig dagen besloot Ahura tot de volgende methode, om een eigen profetie uit te sturen.

35. Dienovereenkomstig liet hij een otevan bouwen, en stuurde trompettisten rond met deze woorden, te weten: Ik, Ahura'Mazda, de Enige Zoon van de Totale Afwezigheid, afgebeeld door Mijn Eigen Zelf, verkondig vanaf Mijn Allerhoogste Hemelse Rechterstoel! Luister Mijn woorden, O Goden, en beef! Hoor Mij aan, O engelen, en val neer! Hoor Mij aan, O stervelingen, en buig u neer voor Mijn geboden. Zie, ik stuurde Mijn vuurschip met de voorspelling dat Ik in minder dan tweehonderd jaar zou komen in een dageraad van dan! Maar u gehoorzaamde niet; u was uitdagend voor Mijn aangezicht! Toen zwoer Ik een eed tegen heel de wereld! U zult Mijn macht kennen! Toen kwam Ik omlaag uit Mijn heilige hoge hemel; en Ik ben reeds gekomen. Nu is het de dageraad van dan! Eerst stuur Ik Mijn trompettisten; na hen komen Mijn zweepslagers en knevelaren, van wie de kapitein Daevas is, wiens God Anra'manyus is. Ik zal bezitten hetgeen van Mij is, en Ik zal de Druks en druja's bij duizenden en tienduizenden overgeven aan de eeuwige foltering.

36. Ahura's Goden waren bekenden van hem geworden gedurende de honderden en honderden jaren, en zij sidderden niet meer voor zijn geboden. In hun hart wisten zij dat hij niet kon doen wat hij voorgaf; zij wisten dat zijn voorspellingen ijdele opschepperijen waren. Ja, zijn eigen trompettisten geloofden niet wat zij verkondigden.

## HOOFDSTUK XIII

Jehovih bereidt de weg voor de geboorte van Abram, Po, Brahma en Ea-wah-tah.

1. In het honderdtachtigste jaar voorafgaand aan de dageraad van dan, dat wil zeggen, 2920 jaar na Fragapatti en Zarathoestra, stuurde Jehovih vlugge boodschappers met zesduizend etherische loo'is vanuit de Nirvanische velden van Chen'gotha (Jen-go-ha, uitg.) in etherea.

2. En de vlugge boodschappers brachten deze woorden mee, te weten: Gegroet zij u, God van de rode ster en haar hemelen, in de naam van Jehovih! Door de liefde en wijsheid van Cpenta-armij, de Nirvanische Godin van Haot-saiti, spreken wij uit naam van de Vader. Vrede en vreugde zij u, O God, en uw onder-Goden en Heren, en Heer Goden en Godinnen. Honderdtachtig jaren van duisternis zullen nu over uw koninkrijken komen. En dan zal de duisternis verdwijnen, en in die plaatsen zal de dageraad komen. En ten tijde van de duisternis zullen de naties van de aarde ondergaan in grote duisternis.

3. Maar het licht van de Vaders Tegenwoordigheid zal niet vernietigd worden. Er zal een beetje zaad overblijven onder de stervelingen. Opdat het zaad gunstig zal zijn voor het werk van uw Godin, die op die dag zal komen, zendt zij u hierbij tweeduizend etherische loo'is voor Vindyu; tweeduizend voor Jaffeth, en tweeduizend voor Arabin'ya.

4. En uw Godin bepaalt dat u voor deze loo'is één van uw hoogverheven Goden zult aanstellen, en hij moet met hen meegaan, en zijn arbeid zal bij hen zijn.

5. En de bezigheden van hem, uw God, en hen, mijn loo'is, zullen bestaan uit het verwekken van erfgenamen en volgelingen, die volwassen zullen zijn wanneer ik kom. Want door hen die zij verwekken zal ik de uitverkorenen van de Vader verlossen uit de rampspoeden die op hen zullen zijn in die dagen.

6. Hierop antwoordde God: In de naam van Jehovih, groeten en liefde voor Cpenta-armij, Godin van Haot-saiti. Ik ontvang uw loo'is met vreugde, en ik benoem over hen mijn geachte God Yima, God met duizend jaar onderwijs, naamgenoot van Yima, de zoon van Vivanho, de Zoetgevooisde Zanger.

7. Dus lieten de vlugge boodschappers, met gepaste ceremoniën, de zesduizend etherische loo'is achter en vertrokken toen. En God stuurde boodschappers naar Yima en gebood hem om direct naar Mouru te komen, hem opdragend zijn assistierend God zijn plaats te laten innemen en die te behouden tot aan de dageraad. En kort daarop verscheen Yima voor de troon van God, en deze onderrichtte hem in alles dat geboden was uit de hoge. En Yima zond bericht naar zijn voormalige koninkrijk en verzocht om duizend van zijn begeleiders, en zij kwamen ook. Intussen beraadslaagde Yima met de loo'is, die hem uitlegden wat zij allemaal nodig hadden. En daarna zorgden zij voor een piedmazr, en daalden omlaag naar de aarde, naar Jaffeth en Vindyu en Arabin'ya.

8. En Yima stationeerde zijn piedmazr in het midden tussen de drie landen, op het eerste plateau boven de wolken, en hij noemde de plaats Hored, ter ere van het eerste hemelse koninkrijk op de aarde. En toen hij zijn plaats gegrondvest en een naam gegeven had, stuurde hij bericht naar God, Jehovih's Zoon, die hem vijfhonderd boodschappers gaf, voornamelijk collegeleerlingen. En God gaf hen, om terug te keren, heine-stromingen (etherisch voedsel), dus konden de etheriërs voorzien worden van een dieet van hun eigen soort.

9. Yima liet vierentwintig uur de wacht houden, en die wisselde elke ochtend bij zonsopgang, half op en half af. En hij riep alle ashars bij zich uit de gewesten van de stervelingen waarin hij van plan was werk te verrichten; en toen zij in Hored bijeengekomen waren, sprak hij hen toe en zei:

10. Luister, het duurt nog honderdtachtig jaar tot aan de dageraad van dan. In die tijd zal Cpenta-armij, de Godin van Haot-saiti, gelegen in de Nirvanische velden van Chen-gotha, komen uit naam van de Vader, en met wijsheid en macht!

11. Maar tot die tijd, helaas, zal er grote duisternis heersen in de hemel en op de aarde, speciaal in deze gewesten. En het zal geschieden dat de bastaardmensen, de vereerders van Ahura' Mazda, zullen triomferen in deze landen. Zij zullen grote steden en koninkrijken bouwen, en zij zullen over de Ihuans heersen tot groot nadeel voor hen. Maar de Druks (inheemsen) zullen gedurende die periode voor het eeuwige leven verlost worden; want de bastaardmensen zullen met hen huwen, en hun nageslacht zal in staat zijn om licht te ontvangen, zelfs in hun sterfelijkheid.

12. Maar niettemin zullen deze bastaardmensen grote wilden zijn, en er zullen kannibalen in deze drie grote landen zijn. En zij die in de strijd gedood zijn, zullen in stukken gehakt en in vaten met zout gestopt worden, en zo zal hun vlees als voedsel worden bewaard.

13. Maar omdat de Ihuans, de Zarathoestriërs, geen oorlog willen voeren, zullen zij door de bastaardmensen tot slaaf worden gemaakt, behalve degenen die naar de wouden ontsnappen. En vanwege het celibaat en de kwellingen, zullen de Zarathoestriërs een groot lijden en slavernij ondergaan en velen van hen zullen ontmoedigd worden en het geloof in de Schepper verliezen

14. Maar opdat hun zaad gespaard en uit de slavernij verlost kan worden, moet u velen verwekken die geschikt voor su'is zijn; en in de tijd van de dageraad zullen zij gered worden van hun vijanden. Zie, hier zijn de etherische loo'is aanwezig die met u door deze landen zullen trekken om de mensen te onderzoeken, en ook om te zorgen voor dergelijke grote lichten die de mensen zullen leiden.

15. Nadat Yima de ashars dus op de gebruikelijke manier had onderricht, gaf hij hen aan de loo'is over, die hen verdeelden in gezelschappen van duizend, en elke loo'is had één gezelschap van ashars. En toen dit volbracht was vertrokken zij uit Hored en begaven zich naar hun verschillende plaatsen.

16. En elf dagen daarna begon er a'ji te vallen op de hemel en de aarde. De gordel van meteoris ontlastte zich van zijn stenen, en het regende stenen op de aarde, en de zon werd als een rode vuurball en dit bleef zo gedurende honderdzesenzestig jaar. En de volken van Arabin'ya en Vindyu en Jaffeth vielen van hun heilige staat; de Zarathoestriërs gaven het celibaat bij honderdduizenden op en trouwden, en ze kregen grote aantallen kinderen; veel vrouwen baarden er twintig en sommigen wel vijftientig kinderen. En sommige mannen waren vader van zeventig kinderen, en niet weinigen zelfs van honderd. En de Zarathoestriërs, de faithists met het teken van de besnijdenis, trouwden met de bastaardmensen, en die weer met de Druks, zodat de grondslagen van de kasten werden vernietigd.

17. Zo groot was de macht van de a'ji dat zelfs de I'hins vaak hun geloften verbraken en heimelijk met de wereldlijke mensen leefden, en grote aantallen nakomelingen kregen die niet in aanmerking kwamen om hun heilige steden binnen te gaan. En toch zagen de stervelingen de a'ji niet; ze zagen hun steden en tempels als het ware in de grond verzinken; maar die zonken niet; het was de a'ji die neerviel en zich verdichtte.

18. Jehovih had gezegd: Hetgeen Ik schenk om corpor te doen groeien, inspireert de mens tot corpor; hetgeen Ik schenk om es te doen groeien, inspireert de mens tot es. En in de tijden van a'ji kunnen engelen noch mensen de stervelingen in extase brengen met geestelijke dingen; slechts zij die organiek in de geest gegroeid zijn, kunnen het weerstaan.



## HOOFDSTUK XIV

1. Jehovih zei: Wanneer de a'ji dichtbij een dageraad van dan komt. Laat Mijn loo'is dan vlug hun taak verrichten, ver vooruitziend in de rassen van de mensen. Ik breek niet alleen de oude grondslagen van de tempels en steden in die dagen af, maar ook de grondslagen van het misbruik van de menselijke kasten. Mijn Stem is op de rassen van de mensen. Heden zeg Ik: Houd de kasten van de mensen in stand; trouw zus en zo, ieder in zijn eigen traditie. Want Ik bemerk dat het wijsheid is. Morgen zeg Ik: Ik wil geen kaste hebben, want de rassen raken verarmd in hun bloed; trouw hier, trouw daar! En Ik geef hen a'ji, en hun begeerten verbreken alle banden, en Ik verhef ze tot reuzen, met sterke ledematen.

2. Maar in die dagen moeten Mijn loo'is voortsnelen met grote macht, opdat er een zaad bewaard kan worden voor Mij en Mijn koninkrijken. Ik kom niet voor slechts één ras, maar voor alle mensen; zoals Ik hen allen levend schiep, zo ligt Mijn hand over hen tot in alle eeuwigheid.

3. En als de regen van a'ji voorbij is gegaan, zend Ik Mijn hooggestegen Goden en Godinnen om Mijn kudden bijeen te brengen, en hen opnieuw Mijn Wijsheid en Macht te verkondigen. En zij die door Mijn loo'is zijn uitgekozen en gespaard, worden de grondslagen van Mijn nieuwe orde.

4. Ahura maakte misbruik van de periode van duisternis door ongeloof in Jehovih te zaaien en rond te bazuinen over de aarde en door de hemel, en om zijn oogst binnen te halen voor de glorie van zijn eigen koninkrijk. En toen er zodoende oorlog en moord en wellust op aarde heerste, verordende Ahura aan zijn Heren, en die weer aan hun ashars, en die weer aan de stervelingen: Dat al hetgeen vereist werd van elke man en vrouw, niet het celibaat was, noch het dragen van de bedelnap, noch een offer van enige aard; maar dat het opzeggen van gebeden tot Ahura'Mazda, en tot zijn Heren, en hen te loven, geheel toereikend was; dat zij op de derde dag na het sterven zouden opstijgen en in Ahura's paradijs zouden wonen. Niettemin was dat onwaar, want Ahura's afgezanten grepen de nieuwgeboren geesten en maakten hen tot slaven, en ze bevelen hen om substantie te verzamelen voor de glorie van Ahura's hemelse koninkrijken.

5. In het veertigste jaar voor de dageraad kwam de Stem van de Vader tot God en zei: Mouru gaat onbewoonbaar worden; Haraiti zal zich naar de aarde verplaatsen; Zeredho zal niet langer bestaan. Begeef u niet naar Ahura met deze voorspelling; hij heeft Mijn Stem verloochend; hij zal niet luisteren. Maar Ik zal de grondvesten van Ctusk onder hem weghalen, en het zal in de aarde ondergaan.

6. Maar u, O God, Mijn Zoon, waarschuw Ik van tevoren; want uw koninkrijken en uw verheven zoons en dochters zullen door de duisternis heen bewaard worden. Zij zullen Mijn bruiden en bruidegoms worden; Ik zal voor hen een plaats van grote heerlijkheid gereedmaken.

7. Roep de Diva bijeen, en Ik zal tot hen spreken, en Mijn Stem zal door al deze hemelen bekendgemaakt worden, behalve in de hemelen van Ahura, waar Mijn Stem niet zal worden bekendgemaakt.

8. En God riep de Diva bijeen en zij kwamen en gingen in de heilige cirkel zitten, en het licht trok zich tezamen als een zon boven Gods hoofd en zei: Kom omhoog, boven Haraiti; zie, Ik heb een einde aan meteoris gemaakt; Ik heb een nieuw plateau gevormd in het firmament daarboven; daarop zijn alle dingen in overvloed aanwezig voor hemelse koninkrijken. Ga erheen met uw Heer Goden, en met uw Heren en Goden, en Ik zal het u tonen. En als u het gezien hebt, moet u de plaats in bezit nemen en gaan bewonen, en er uw scharen van duizenden miljoenen heenbrengen.

9. Toen het Licht gesproken had, zette het zich in beweging en steeg omhoog, en Div en de Diva verhieven zich ook en volgden het; en zo leidde Jehovih hen naar het plateau; daarom werd het

Craoshivi genoemd, hetgeen betekent: HET LICHT HEEFT GEKOZEN.

10. En God en zijn onder-Goden namen de plaats in bezit, en legden de grondslag voor bewoning; en daarna keerden hij en zijn Heren en Goden terug en beraadslaagden over de manier waarop ze moesten verhuizen.

11. In die tijd waren er vier miljard faithists die tot Gods koninkrijken behoorden, zeer wijs en rechtvaardig, vervuld van reinheid en goede werken. Maar God en zijn Heren bezaten niet genoeg kracht om zoveel engelen te verplaatsen, speciaal omdat veel van hen nog beneden graad vijftig waren, en daarom eerder naar omlaag dan naar boven werden aangetrokken. En, na behoorlijk beraad, besloot God een avalanza te laten bouwen die geschikt was voor tweehonderdduizend personen, te beginnen met de hoogste graden.

12. En God voorzag door zijn eigen wijsheid dat hij aan Vishnu en zijn Heerlijkheid een voldoende strijdmacht moest geven om de stervelingen van Vindyu en Jaffeth en Arabin'ya te beschermen, die spoedig overstroomd zouden worden door de op de aarde geworpen scharen van Ahura. Dus liet hij Vishnu komen, en toen Vishnu voor de troon van God stond, vermeldde deze hem al de woorden die Jehovih gesproken had met betrekking tot Ahura en zijn koninkrijken, die naar de aarde gedreven zouden worden; en hij vertelde hem van het nieuwe plateau, Craoshivi, waarheen het licht hen geleid had. En voorts gebod hij Vishnu om weer terug te gaan naar zijn eigen plaats Maitraias, en de gebieden te onderzoeken en een schatting te maken welke strijdmacht hij nodig zou hebben om de stervelingen van deze drie aardse gebieden te beschermen.

13. Vishnu antwoordde: Wat betreft het laatste deel van uw gebod, O God, dat heb ik reeds volbracht. Want ik vreesde dat deze dingen zouden gaan geschieden, en heb dus maatregelen genomen. Het aantal dat ik nodig zal hebben van graad tachtig en daarboven, zal zeshonderd miljoen bedragen! Want ik moet minstens één engel hebben voor iedere sterveling.

14. God antwoordde hem: U zult er achthonderd miljoen hebben! Daarop nam Vishnu afscheid en keerde naar zijn eigen plaats, Maitraias terug. Onmiddellijk stuurde God sorteerders met macht uit; en zij gingen naar al de colleges en werkplaatsen, en de andere plaatsen van Jehovih's koninkrijken, en ze kozen de achthonderd miljoen engelen uit die door Vishnu verlangd werden, en God zond hen zo spoedig als mogelijk was naar Maitraias.

15. Onder de zeshonderd miljoen engelen die naar Maitraias waren gebracht, en die onderdanen van onder-Goden geweest waren, uitgezonderd zo'n honderd miljoen die waren afgedwaald en zwervers en druja's werden, vond Vishnu er dertig miljoen van boven graad vijftig, en die bestemde hij er meteen voor om samen te werken met de onder-Goden bij het bouwen van scholen, colleges, werkplaatsen, en al de benodigde plaatsen voor de opheffing van de mensen. Toen hij zodoende de orde had gevestigd, riep hij de onder-Goden bijeen en zei tegen hen:

16. Denk niet dat ik op het punt sta u te verlaten; dat is niet het geval, Maar u bent niet onder mijn hoede; noch bent u mijn scharen. U vroeg op de eerste plaats om hen, en Jehovih gaf hen aan u. Ik heb de orde hersteld; nu is het tijd dat één van u de hoofdaanvoerder moet worden over al de anderen, en hij zal u indelen volgens zijn hoogste licht. Kiest u dus uw kapitein, en dan zal ik hem een rechterstoel en een dienstinsigne geven, en u moet met elkaar een raad vormen. Want ik zal dit tot een koninkrijk verheffen als de meerderheid voorbij graad vijftig is.

17. De onder-Goden beraadslaagden acht dagen lang, maar omdat ze de verantwoording van het leiderschap inzagen, wilde geen van hen de functie aanvaarden. Zo kwamen ze bij Vishnu en zeiden: Wij verzoeken u, onthef ons, en verhoog een ander persoon, en hij zal onze kapitein zijn.

18. Vishnu zei: Een man en een vrouw trouwden, en zij baden tot Jehovih om nakomelingen, en Hij beantwoordde hun gebed en zij kregen vele kinderen. En toen zij hun verantwoordelijkheid voor de kinderen inzagen, zeiden zij tot de Grote Geest: Wij bidden U, geef de verantwoording aan een paar anderen. Hoe denkt u over hen?

19. Nu zeg ik u, Jehovih hoorde hun eerste gebed, maar niet het tweede. Als ik Jehovih dien, hoe kan ik dan op uw verzoek antwoorden en een ander persoon aanstellen in uw plaats? Het is een wijs man die zich niet in het leiderschap en de verantwoordelijkheid stort; maar hij is werkelijk een goed man die, eenmaal gekozen, zegt: Nu zal ik voortgaan in Jehovih's wijsheid en macht, met al mijn sterkte. De Goden die boven ons staan komen zo'n man te hulp! Houd dus nogmaals een raadsvergadering en benoem een hoofdaanvoerder.

20. Nauwelijks had Vishnu dit gezegd of de onder-Goden begrepen wat er bedoeld werd met het hogere licht, en alle zestig hieven zij hun handen op en zeiden: Ik wil U dienen, O Jehovih! Geef mij hetgeen U maar wilt.

21. Waarna Vishnu hen gebod om degene met de hoogste graad te benoemen. Dit deden zij, en het werd Subdga; en dus werd Subdga tot hoofdaanvoerder van Maitraias aangesteld, met de rang van zestig op de eerste lijst. En Vishnu schiep een rechterstoel voor Subdga, en gaf hem een dienstinsigne. En de andere onder-Goden werden tot districtskapiteins aangesteld, en gerekend overeenkomstig hun taak, en geen van hen was vernederd in de ogen van zijn voormalige onderdanen, maar zij werden oefenmeesters en strenge leermeesters op nieuwe arbeidsterreinen. En hun vroegere onderdanen werden niet langer zo genoemd, maar scharen, en zij waren vrij in alle dingen, behalve om terug te keren naar de stervelingen.

22. Nauwelijks had Vishnu deze zaken geregeld of de scharen kwamen, achthonderd miljoen personen, als wachters en beschermers van de stervelingen. Vishnu organiseerde hen, en maakte Maitraias tot centrale troon over hen; en hij verdeelde hen in compagnieën van een miljoen, en gaf aan elke compagnie een maarschalk en duizend boodschappers. En de maarschalken verdeelden hun scharen weer in duizendtallen, en nummerden hen, en aan elk duizendtal gaf hij een meester, met zijn contingent boodschappers.

23. Vervolgens verdeelde Vishnu de drie grote landen Vindyu, Jaffeth en Arabin'ya in zoveel delen als hij maarschalken had benoemd; en de landen werden in kaart gebracht, grote en kleine steden en dorpen, en iedere maarschalk werd zijn plaats toegewezen. En er werd een verslag over deze dingen gemaakt, met de kaarten en afdelingen, en de namen van de maarschalken en de meesters; en het werd ingeschreven in de bibliotheken van de hemel.

24. Zo werden Vishnu's scharen naar hun plaatsen gezonden en hen werd geboden om dagelijkse verslagen over hun werkzaamheden te verschaffen, en die werden door de boodschappers naar Vishnu gebracht.

## HOOFDSTUK XV

1. In Mouru wendden God en zijn beambten al hun kracht en wijsheid aan om te zorgen voor de verhuizing van zijn scharen naar Craoshivi. De vraag naar bouwlieden, opzichters en vervoerders, met macht, was zo groot dat God besloot om trompettisten door de koninkrijken van Ahura te sturen, met het verzoek om vrijwilligers.

2. Voor dit doel stuurde hij twaalf otevens in verschillende richtingen, sommige gingen zelfs door de stad van Ctusk, Ahura's hoofdstad, en zij maakten luid bekend hetgeen zij wensten. En het geschiedde dat de otevens in minder dan een jaar uit Ahura's koninkrijken zeven miljoen engelen bijeenbrachten die geschikt waren voor graad zeventig, en in staat de benodigde plaatsen op te vullen.

3. Dit werd de nadeligste slag van al voor Ahura's koninkrijken, want hij raakte zodoende de wijste en meest krachtige van zijn mensen kwijt. En dit nieuws verspreidde zich als een lopend vuurtje. Zijn onder-Goden begonnen tegen hem op te staan en maakten aanspraak op hun eigen koninkrijken. Veel van hen predikten openlijk tegen hem in hun hemelse plaatsen en ze beschuldigden hem van valsheid en dat hij louter een komediant was, met weinig macht.

4. Niettemin bezat hij grote macht door de naam Ahura'Mazda, want in de hemel geloofde men dat hij dezelfde God, l'hua'Mazda, was die Zarathoestra inspireerde. En de stervelingen, die ook leefden en stierven met dit geloof, konden niet anders overtuigd worden. En wanneer hun geesten hun sterfelijke lichamen verlieten, brachten Ahura's engelen hen naar de hemelse stad van Ctusk, waar zij haar glorie aanschouwden, stralend en prachtig. En zij brachten hen in het zicht van Ahura's troon, maar niet dichtbij, en zij waren verplicht om zelfs hiervoor een grote afstand op hun buik te kruipen. En de troon werd door een onafgebroken vuur stralend gehouden. Vervolgens moesten zij hun weg terug ook weer kruipend afleggen, tot buiten de stad. Daarna werd er tegen hen gezegd: Zie, wij hebben u Ahura' Mazda's hemelse stad en de glorie van zijn troon laten zien. Hemzelf kunt u niet aanschouwen totdat u de dienst hebt verricht die vereist wordt van alle zielen die de hemel binnengaan. Ook kunt u niet terugkomen naar deze stralende, majestueuze stad, voordat u de aan u toebedeelde tijd onder uw Heren en meesters hebt uitgediend. Daarna zult u hier komen en voor altijd in vrede en rust en geluk wonen!

5. En deze geesten wisten niet beter, noch zouden zij het geloven als het hen verteld werd; en zo maakten zij zichzelf voor honderden jaren tot gewillige slaven die voedsel vervoerden, of koeliewerk deden voor bepaalde meesters die op hun beurt weer de Heren en de onder-Goden dienden, en zij herhaalden dezelfde rituelen en ceremoniën in de hemel zoals die ze op de aarde gewend waren.

6. Maar Jehovih zorgt voor alle dingen, wijzer dan de wijste Goden. Hij schiep Zijn scheppingen met een deur aan elke kant, vol heerlijkheid en vrijheid. Uit aarde en atmosfeer tezamen schiep Hij de dierlijke en plantaardige rijken. En Hij schiep de bomen van de aarde en het vlees van de dieren uit deze twee dingen, het stof van de aarde en de lucht van de hemel.

7. Met deze mogelijkheid schiep Hij hen: dat hun stoffelijke elementen na de dood naar hun respectieve plaatsen zouden gaan, waar zij behoren. Maar deze mogelijkheid schiep de Schepper, dat na de dood van een plant en na de dood van een dier, als het atmosferische deel naar boven stijgt, het een zeer klein deel van het stof van de aarde met zich mee zou voeren, en aldus handelt het naar Zijn gebod.

8. Met deze mogelijkheid schiep Hij Zijn scheppingen: dat de aarde gedurende honderden jaren van haar substantie afstaat aan atmosfeera; en de velden worden onvruchtbaar en geven geen opbrengst; en bepaalde dieren worden onvruchtbaar en brengen niet meer voort, en hun rassen sterven uit. En Hij schiep de mens ondergeschikt aan dezelfde krachten; en wanneer de aarde in haar periode van

afstaan verkeert, houdt de mens op met naar de aarde te verlangen; hij roept naar zijn Vader in de hemel om het hemelse licht.

9. Met deze mogelijkheid schiep de Schepper de aarde en de hemelen boven de aarde: een tijd voor de aarde om van haar substantie te geven, hetgeen omhoog stijgt (naar buiten - uitg.), honderden jaren lang; en een tijd voor de aarde om gedurende honderden jaren een vermeerdering van substantie te ontvangen uit de atmosfeer, die overladen is vanuit de afgelegen gewesten. En wanneer het zo wordt ontvangen, wordt dat de tijd van a'ji genoemd, want hetgeen omlaag valt (zich verdicht), is a'ji.

10. Wanneer a'ji op de aarde valt, komen ook de druja's. De dagen van duisternis over de aarde zijn voor hen een genoegen; hun oogst zit in de rijkelijk vallende a'ji; het is geschikt voor hun luiheid en voor hun neiging om zich erin te koesteren. Zij worden in die dagen als dieren die overvoed zijn; en voor hun meesters, de valse Goden, worden zij waardeloos, want zij krijgen hun voedsel zonder ervoor te werken. A'ji is voor hen een genot; maar ook zijn zij als een dwaze man die wijn drinkt voor zijn genot en ermee doorgaat tot zijn genot omslaat in krankzinnigheid. Zo vierden de druja's feest en gehoorzamen hun meesters niet; en vervolgens worden zij rumoerig en onhandelbaar, vol wanorde en kwade bedoelingen, uitdagend, en geloven ze zelf dat ze Goden en Godinnen zijn. Als een bedelaar met een zak vol geld, die geen discipline kent en besluit om zijn hartstochten tot op de bodem te bevredigen, zo is het met de druja's in de tijd van a'ji.

11. Ahura hield geen rekening met Jehovih; in zijn hart had hij zich een grote macht in zijn koninkrijk voorgesteld; maar de langdurige a'ji putte zijn hemelse plaatsen ernstig uit. Zijn onder-Goden betaalden hem geen schatting meer om zijn vijf miljoen herauten in alle gemakken en glorie te steunen, en dat gold ook zijn vijf miljoen musici, en zijn vijf miljoen ceremoniële paradeofficieren, die voortdurend van nieuwe kostuums, nieuwe paleizen en nieuwe onderscheidingen voorzien moesten worden.

12. Zo kwam eerst de ene en vervolgens een andere van zijn onder-Goden in opstand; en Ahura was machteloos om gehoorzaamheid af te dwingen, want zo dicht was de a'ji dat wie hij ook uitstuurde, zich te goed ging doen aan weelderige feesten. En het geschiedde dat in de jaren nadat a'ji was begonnen, toen meer dan zeshonderd van Ahura's onder-Goden alle banden met hem verbroken hadden en van de tweehonderd nog overgeblevenen die zich dichtbij Ctusk, Ahura's hemelse plaats, bevonden, er op nog geen tien van hen kon worden vertrouwd in noodgevallen.

13. In die tijd besloot Ahura tot het herwinnen van zijn verloren gebieden, en het was alsof iemand die zwaar verloren had met spelen, het besluit nam om alles op één kaart te zetten. Daarom zette Ahura zijn werklieden aan tot het bouwen van vijftigduizend pronkschepen. Hij zei tegen zijn overgebleven onder-Goden: Ik zal de hemelen doorkruisen met zulk een pracht en glorie dat alle engelen en stervelingen zullen neervallen om mij te aanbidden. En stellig moet ook deze tijd van a'ji tot een einde komen; en op die dag zal ik mij degenen herinneren die mij trouw zijn gebleven. En ook zal ik mij degenen herinneren, vervloekt als zij zijn, die mij ontrouw geworden zijn.

14. Gedurende veertien jaar bouwden de werklieden aan Ahura's vloot, en tot nu toe hadden zij slechts dertigduizend schepen gebouwd. Want zo enorm was de afvalligheid van zijn vakbekwame mensen dat het fiasco hem aan alle kanten omringde. Maar met die dertigduizend schepen besloot Ahura door alle atmosferische hemelen heen te reizen.

15. Dus riep hij zijn vijf miljoen herauten bijeen; zijn vijf miljoen musici; zijn vijf miljoen ceremoniemeesters; zijn vijf miljoen meesters van de ritens; zijn tien miljoen maarschalken; zijn twintig miljoen kapiteins; zijn drie miljoen generaals; zijn één miljoen Heren; en zijn honderdvijftig onder-Goden met hun twintig miljoen begeleiders; zijn tien miljoen trofeeëndragers; zijn tien miljoen

lichtmakers; zijn tien miljoen waterbevoorraders; zijn vijf miljoen toortsdragers en zijn dertig miljoen lijfwachten. Behalve hen waren er de banierdragers, de verkondigers, de wegenbouwers, de opzichters, de directeuren, enzovoorts, meer dan vijftig miljoen. En voorts de reizende scharen van honderd miljoen, en de honderd miljoen wachters over hen. Al met al waren het meer dan vierhonderd miljoen geesten die aan boord gingen van de dertigduizend schepen, en nog waren de schepen niet vol.

16. En de schepen reisden in de vorm van een piramide en ze raakten elkaar niet, maar waren toch aan elkaar bevestigd. En de basis van de piramide bedroeg vierhonderd mijlen aan iedere kant, en vierhonderd mijlen hoog. En de gordel van licht rondom de piramide was duizend mijlen in doorsnee aan elke kant; en hij was geballast om zich binnen vijftig mijl van het aardoppervlak te kunnen bewegen.

17. Zo vertrok Ahura op een kruistocht van een heel jaar in atmosfeera; en overal waar hij kwam maakte hij zichzelf aldus bekend: Ahura'Mazda, de Schepper! De Enig Geboren Zoon van de Onkenbare! Zie, Ik kom; Ik, de Schepper! Ik ben gekomen om hemel en aarde te oordelen! Wie ook voor Mij is, zal Ik verheffen naar Nirvana; wie tegen Mij is, zal Ik in de hel werpen.

18. Tijdens zijn reizen weerkaatste de piramide het licht; en Ahura's afgezanten op de aarde gebruikten dit als getuigenis dat alle dingen tot een einde zouden komen; de aarde zou worden uitgeworpen, en hemel en hel zouden geheel gevuld worden met geesten, elk op de plaats waar hij thuishoorde, overeenkomstig zijn gehoorzaamheid of ongehoorzaamheid aan Ahura'Mazda.

19. Ahura's in opstand gekomen onder-Goden daarentegen lachten om hem; en wat betreft de overvoede en liederlijke druja's, die bespotten hem. Zo gebeurde het toen Ahura zijn opstandige onder-Goden in hun koninkrijken bezocht, dat hij in plaats van hun trouw te herwinnen, met gefluit en gekreun werd weggestuurd. En toch was er nimmer, sinds de aarde en haar hemelen bestonden, zo'n geweldige vertoning van pracht en praal geweest.

20. Voordat Ahura de helft van de koninkrijken in atmosfeera bezocht had, voorzag hij de nutteloosheid van zijn project; de mogelijke ondergang van zijn eigen machtige koninkrijken begon tot hem door te dringen. Het enthousiasme voor zijn naam begon te tanen, en al zijn pracht had hem niet kunnen terugbrengen tot wat hij geweest was.

21. Terwijl hij nu uit Ctusk, de hoofdstad van zijn koninkrijken, weg was, had hij Fravaitiwagga afgevaardigd om in zijn plaats te regeren, en de orde en glorie van zijn troon in stand te houden. Fravaitiwagga was een deserteur uit Gods Haienne-kolonie in Haraiti, waar hij tweehonderd jaar lang was opgeleid, en hij was deskundig in elementaire opmetingen en gebouwen, maar hij had geen geduld om boven zijn mogelijkheden uit te komen. Hij was nu driehonderd jaar bij Ahura, leerde weinig, maar vierde feest en maakte pret, en was een groot vleier van Ahura, en hield lange toespraken met bloemrijke woorden.

22. Terwijl Fravaitiwagga op de troon zat na het vertrek van Ahura op zijn excursie, kwam er een zekere Ootgowski bij hem, een deserteur uit Hestinai in Zeredho, die honderdvijftig jaar in Ahura's dienst geweest was, maar door Ahura uit zijn hemelse plaats was verbannen wegens vraatzucht en dronkenschap, en sinds die tijd was hij een zwervende geest die soms in het ene koninkrijk verbleef en dan weer in een ander, en vaak bezocht hij de aarde en kreeg toegang tot de orakels, en zelfs tot de sterfelijke priesters, waar hij zich soms voorstelde als Ahura'Mazda, soms als God, soms als een goedgunstige Heer, soms als Fragapatti, en Thor, en Osiris, en in feite met iedere naam die hij verkoos, bepalingen en geboden uitvaardigde aan de stervelingen, om vervolgens weg te vliegen en niet meer terug te keren.

23. Ootgowski kwam bij Fravaitiwagga, en hij zei tegen hem: Gegroet zij u, O God, in de naam van Ahura'Mazda! Luister, ik ben in grote haast naar u toegestuurd door onze Schepper, Ahura, die uw aanwezigheid gebiedt in de provincie Veatsagh, waar een machtige raadsvergadering wordt gehouden met Ahura's opnieuw aangesloten onder-Goden. Welke bevordering Ahura'Mazda voor u heeft bedacht, weet ik niet. Daarop antwoordde Fravaitiwagga als volgt, te weten:

24. Wie bent u, en uit welk koninkrijk komt u? En bovenal, waarom bent u zonder herauten en begeleiders gekomen? Daar antwoordde Ootgowski op door te zeggen: Kijk me eens aan! Kent u mij niet? Ik ben Haaron, God van Sutuyotha! Wie anders zou zo snel gekomen zijn? Wie anders dan ik begeeft zich zonder vrees en onbegeleid temidden van de koninkrijken van de Goden?

25. Fravaitiwagga was al vele dagen dronken, en zo verbijsterd door de aanmatigende Ootgowski dat hij als vanzelfsprekend aannam dat het inderdaad Haaron was, een groot vriend van Ahura. Fravaitiwagga riep zijn raad bijeen en stelde Semmes aan tot God in zijn plaats; en zo vertrok Fravaitiwagga in een pijlschip, met boodschappers, naar Veatsagh, hetgeen in een geheel andere richting lag dan waar Ahura reisde.

26. Semmes, de vervangend God van Ctusk, was zijn ambt gedurende vier dagen trouw, en vervolgens kondigde hij een ontspanning af tot het trompetsignaal van de troon zou klinken. En in die tussentijd verkreeg Ootgowski, de schuinsmarcheerder, toegang tot de verdieping van de geheime kamer, en hij verleidde Semmes om hem te vergezellen en al de kostbare edelstenen en juwelen van de troon weg te halen! En toen ze de hoofdstad uit waren gingen ze met hun buit aan boord van een pijlschip naar een of ander onbekend gewest.

27. Vele dagen lang wachtten de leden van de raad op het klinken van de trompet, maar toen ze niets hoorden, besloten ze de zaak te onderzoeken. En na ijverig te hebben gezocht werd Semmes niet gevonden, maar wel ontdekten zij dat de troon beroofd was van zijn kostbaarheden en ze werden in grote verwarring gebracht. Twee dagen daarna was de troon vernield, de raad uiteengevallen en verdwenen, en de hemelse stad Ctusk verkeerde in oproer en plundering.

28. En er waren in Ctusk en omstreken meer dan vier miljard engelen zonder God of leider, of wat voor hoofd dan ook. En zo geschiedde het dat Jehovih de troon van Ahura afnam, zoals voorspeld was.

29. En terwijl zich dit afspeelde, was Ahura op weg met zijn piramidale vloot, en hij werd in verlegenheid gebracht waar hij ook kwam. Maar tweehonderdwaalf dagen nadat hij zijn reis begonnen was, kwamen er boodschappers bij hem om te vertellen wat er in Ctusk gebeurd was.

30. Ahura gaf opdracht om meteen op weg te gaan naar zijn hoofdstad; hetgeen gebeurde, en zijn piramidale vloot haastte zich met alle mogelijke kracht. In ieder geval was hij binnen weinige dagen terug in Ctusk, waar hij getuige was van het oproer en de plundering die aan de gang was. Maar de majesteit en luister van zijn vloot kalmeerde de mensen en deed voorlopig de orde herstellen; niettemin had hij geen troon en geen raad meer.

## HOOFDSTUK XVI

1. Tijdens het vallen van de a'ji gebood God aan zijn Heer Goden, zijn Goden en Heren het volgende, te weten: Zoals u van het opstijgende deel van de levende aardse substantie bijeen hebt gebracht, zo moet u zich nu richten op uw dieet van boven. Nu is het in de hemel net eender als met de wateren van de aarde. Als het niet regent, gaan de stervelingen naar de bron en halen het water omhoog uit de aarde; maar als het regent gaan zij niet naar de bron om water, maar zetten zij vaten neer, en ze worden gevuld door de regen.

2. Zo, in de tijden van dan en half-dan en kwart-dan, brengen onze scharen hun dieet van de aarde omhoog. Waarbij u velen als werkers in dienst hebt. Kijk eens, er zal genoeg a'ji op ons neerregenen en meer dan genoeg dieet voor honderdtachtig jaar. Laat uw werkers daarom niet tot luiheid vervallen, want dat zal tot onheil leiden. Maar geef hen onmiddellijk andere bezigheden; laat hen geen tijd overhouden.

3. De rekenkundigen ontdekten dat er geen a'ji in Yaton'te zou vallen, noch op de landen van Guatama. Dus stuurde God vanuit verschillende districten in de hemelen werkers naar deze gebieden.

4. De twee hemelse koninkrijken van Heleste en Japan, Gir-akshi en Soo'fwa, deden God meer leed aan dan al de andere. Want het waren bolwerken voor Ahura geworden, die was doorgegaan met oorlogvoeren op de aarde totdat in deze twee districten al de faithists, de Zarathoestriërs, ter dood waren gebracht. En de sterfelijke koningen van die landen vaardigden wetten uit waarin werd geboden dat alle mensen die de Grote Geest, Ormazd (Jehovih) beleden, ter dood gebracht moesten worden. En de wet werd doeltreffend ten uitvoer gebracht.

5. En God treurde over Soo'fwa met klaagzangen. Hij zei: O Japan, mijn beminde, zo zwaar beproefd! Hoe kan ik uw sterfelijk zaad herstellen? U bent ver weg; geen mens op uw bodem hoort de stem van de Schepper! Hoe kan ik haar dragen; zij ligt terneer met koude voeten.

6. Terwijl God treurde, kwam de stem van de Vader tot hem, en Hij zei: Hoor Mij aan in Mijn wijsheid, O Mijn Zoon. Ik zal niet toestaan dat Ahura daar heen gaat. Trek van de slechtste mensen uw wachten terug. Laat hem zijn gang gaan. Ahura zal naar huis gehaald worden voordat hij Soo'fwa en Gir-ak-shi bezoekt.

7. God begreep het; en hij stuurde boodschappers naar de wacht die over Ootgowski was aangesteld en zei tegen hen: Wanneer u bij de wacht komt, of bij de kapiteins, vraag dan toestemming om tot Ootgowski te spreken. En de kapitein zal het toestaan. Daarna moet u tegen Ootgowski zeggen: Mijn zoon, u kwam hierheen, en zei: Plaats een wacht over mij, want ik ben bezeten door Satan met de zeven horens (tetracts). En God stelde een wacht over u aan. Zie, op deze dag laat God u weten, zeggend: Ik wil Ootgowski niet langer bewaken. Tot zijn heerlijkheid zal hij de koninkrijken van Jehovih binnengaan en een werker worden omwille van de gerechtigheid.

8. Toen de boodschappers dit alles tegen Ootgowski gezegd hadden, antwoordde hij hen: God is wijs; ik heb mijzelf vrijwillig onder bewaking gesteld, maar nu ben ik het moe. Zeg tot God, zijn Heren en onder-Goden, dat ik naar Jehovih's koninkrijken zal komen en werken, omwille van de gerechtigheid. Maar heel even nog verlang ik naar rust en reizen. Dus werd Ootgowski speciale vrijheid verleend, en op eigen gezag ging hij de grondvesten van Ahura's troon vernietigen, zoals verteld werd. En dus haastte Ahura zich naar huis zonder de reis door de hemelen te voltooien.

9. Jehovih zei: Wat doet een naam ertoe? Laat ze de Schepper Ahura'Mazda noemen, en Ahura'Mazda de Schepper. Aangezien Hij Zichzelf niet in een schip heeft vertoond, of in de gedaante van een man, zullen uw inspireerders Zijn Eeuwige Tegenwoordigheid onderwijzen.



10. God begreep dit, en er werd een verslag over de naam gemaakt en ingebracht in de bibliotheken van de hemel. En God keek rond en zag dat het evenzo het geval was in Gir-ak-shi en Heleste. En God liet ook dit inbrengen in de bibliotheken van de hemel. En de lezing daarover, is vertaald, als volgt: In het land Heleste werd door God bepaald dat Mazda de meest heilige naam was van de Grote Geest, de Schepper; en hetzelfde is bepaald voor Japan.

11. Vandaar was het bekend dat sinds die tijd de oorsprong van het woord Meester, zoals het van toepassing was op de Schepper, slechts afkomstig was uit deze twee landen, en uit geen ander district van de aarde. Over deze aangelegenheid zei God: Duizenden jaren lang zal dit woord voor de stervelingen een getuigenis zijn van de huidige oorlog in de hemel, die de hemelen van deze twee landen niet bereikte. En zo was het, en het zal eeuwig voortduren! 11)

12. Dus had God geen vaste voet in Japan of in Heleste, noch bezat hij genoeg macht om een God of Heer in één van de landen te vestigen, of in de daarbij behorende hemelen.

13. En toen de Diva vergaderde, legde God deze zaak voor en de veertien leden spraken langdurig. En vervolgens bepaalde Div: Aan de vlugge boodschappers die dienstdoen, en via hen aan de etherische Godin Cpenta-armij, tot leedwezen van de Diva, in Jehovih's naam: Twee hemelse koninkrijken en twee stoffelijke gebieden hebben zich ommuurd met afgoderij. A'ji duurt nog zes jaar, en de dageraad zesentwintig jaar.

14. Dertig dagen daarna verscheen het sterrenschip Gee'onea, uit Haot-saiti in etherea, in de hemelen daarboven, voor het eerst waargenomen aan de grenzen van de Chinvat-brug. Onmiddellijk stuurde God een snel stijgende Ometr om het sterrenschip te ontvangen en het naar Craoshivi te begeleiden, waar hij met één van de transporten met tweehonderd miljoen welgekozenen was heengegaan om een nieuwe stad in de hemel te stichten. In elk geval landde het sterrenschip binnen drie dagen in Craoshivi, voorzien van een miljoen werkers om te blijven tot de komende dageraad.

15. Na de gebruikelijke begroetingen zei Os, de hoofdkapitein van de etheriërs, tegen God: In Jehovih's naam ben ik gekomen om de hemelse plaatsen Soo'fwa en Gir-ak-shi, en hun landen Japan en Heleste, in bezit te nemen. Dit werk dient voor de dageraad voltooid te zijn; voor de komst van Cpenta-armij. Stuur u derhalve uw boodschappers die de plaatsen kennen, opdat ik mijn scharen daar kan begeleiden bij het werk.

16. Daarop gaf God boodschappers aan Os, en deze vertrok en begaf zich naar de betreffende koninkrijken; en dit gebeurde zodanig, door de wijsheid van Jehovih, dat dit op dezelfde tijd plaats had toen Ahura was teruggekeerd en zijn hoofdstad en troon omvergeworpen aantrof. Vandaar dat Ahura machteloos was om het werk van Os en zijn scharen te belemmeren.

17. Zo verdeelde Os zijn legermacht en nam zowel Soo'fwa als Gir-ak-shi in bezit, samen met de gebieden van de aarde die daarbij behoorden. En Os nam de stoffelijke bedehuizen in bezit, en de orakelplaatsen, en al de plaatsen voor het raadplegen van de geesten. En hij onderwees niet de naam van Jehovih, noch van de Grote Geest, noch van de Vader; want geen daarvan zou aanvaard worden. Maar dit onderwees hij; verheerlijkte hij; de inspiratie door de MAZDA, de SCHEPPER; over de STEM DIE SPRAK tot ZARATHOESTRA, de AL REINE. Voor goedheid en goede werken; voor zelfverloochening en liefde; voor gerechtigheid en waarheid; van barmhartigheid en gehoorzaamheid aan het allerhoogste licht in de ziel.

#### HOOFDSTUK XVII

1. Maar zelfs de Goden falen wel eens. Want door tekortkomingen leren alle personen dat er hogere machten zijn. Alleen Jehovih faalt nimmer.

2. In de laatste maand van het laatste jaar van a'ji, juist terwijl God, Jehovih's Zoon, en zijn Heer Goden, en zijn Heren en onder-Goden er trots op waren dat zij de aarde en haar hemelen er veilig doorheen zouden brengen, ondervonden zij pijnlijke beproevingen. Dit is wat er gebeurde: Er kwam een komeet binnen de aardse vortex, en die werd erin getrokken, net als drijfhout in een rivier in een draaikolk wordt getrokken. De substantie van de komeet werd verdicht en viel als nevel en stof en as op de aarde. En de aarde, en de hemelen boven de aarde, verkeerden twaalf dagen in duisternis, en de duisternis was zo groot dat men geen hand voor ogen kon zien.

3. En tijdens deze dagen van duisternis werden er meer dan tachtig hellen gesticht binnen Ahura's hemelse gewesten, en hijzelf werd in één ervan geworpen, en hij werd ommuurd door meer dan drie miljard engelen; beroofd en leeggeschud van al hetgeen hij bezat. En zijn overgebleven onder-Goden werden ook gebonden in de hel en beroofd van al hetgeen zij hadden.

4. En weldra repten de geesten zich naar de zielen van de koningen en koninginnen ( van hen die op aarde tirannen waren geweest), en zij grepen hen en wierpen hen ook in de hel, en namen wraak op hen met zweepslagen en smerige stank. En honderdduizenden geesten gingen smerige geuren bijeenbrengen en gooiden die ook in de hel, en ze omringden de hellen aan alle kanten met stinkende gassen, zodat niemand kon ontsnappen.

5. Zo verschrikkelijk werd de krankzinnigheid over hen, dat zelfs de folteraars naar binnen stormden, uitgelaten van razernij. En wie ook maar ooit een vijand op de aarde had gehad, haastte zich nu naar hem toe en greep hem in hada en bracht hem naar binnen; en de anderen hielpen mee; en zij wierpen hem in de kwellingen van de hel. En zij die honderden jaren lang de slaven van Ahura en zijn Goden waren geweest, grepen nu iedereen die zij te pakken konden krijgen, en sleurden ze in de hel.

6. Zodra Gods boodschappers kwamen en hem vertelden wat er gebeurde, zond God al zijn beschikbare strijdkrachten om de plaats omver te werpen, indien mogelijk. Vishnu, vol hoop en moed, stuurde de helft van zijn strijdkrachten als hulp voor God, daarbij de bewaking riskerend van de drie grote sterfelijke koninkrijken Vindyu, Jaffeth en Arabin'ya. En God stuurde boodschappers naar de hemelse koninkrijken van Noord- en Zuid-Guatama, en hij zei tegen de Goden van deze plaatsen: De valse Ahura wordt door kwellingen ingesloten; zijn scharen zijn op hem; drie miljard! Stuur meteen allen, die boven graad zeventig zijn. Ook aan Uropa liet hij dit weten, hetzelfde zeggend, en eraan toevoegend: Helaas, mijn geringe wijsheid om in zulk een tijd een miljard van mijn eigen scharen uit te zenden naar Craoshivi!

7. Craoshivi was het nieuwe plateau, moeilijk toegankelijk, en het was nauwelijks mogelijk om zijn scharen in de benodigde tijd terug te roepen. En God ontbood de Diva, opdat zij zitting konden houden voor de Stem van de Vader; en de leden kwamen en gingen op de gebruikelijke wijze zitten, en Jehovih sprak tot God en zei:

8. Vrede zij u, Mijn Zoon! Laat het u niet spijten dat ge uw meest verheven scharen naar Craoshivi hebt gestuurd. Heb Ik u daar niet heen geleid? En Ik zei tegen u: Neem deze plaats in bezit, en zend uw scharen erheen. Treur ook niet omdat Ik de nebulae en de duisternis van die tijd stuurde. Is het voor u belangrijker om deze dingen te aanschouwen, dan het voor stervelingen is om getuige te zijn van de springvloeden die de oogst van de aanstaande zomer wegspoelen?

9. Te leren om voorzorgsmaatregelen te nemen tegen onvoorziene gebeurtenissen, dat is wijsheid. Maar niet de Al Wijsheid zit in een mensenhart, ook niet bij Mijn Goden. Hoe kunt u begrijpen hoe het gesteld is met Ahura's ziel, of deze hel tenslotte goed of kwaad voor hem is?

10. Als u Mijn onverhoedse macht aanschouwt, hoe veel te meer moet Ahura het dan niet voelen? Toch zult u hem uit de hel verlossen; door uw scharen zullen hij en zijn onder-Goden bevrijd worden.

Maar veel groter zullen de kwellingen van zijn eigen ziel zijn, dan hetgeen zijn druja's op hem kunnen stapelen.

11. Toen vroeg God aan Jehovih: Wat is de beste en meest volmaakte manier om Ahura en zijn onderdanen uit de hel te bevrijden?

12. Jehovih antwoordde hem: Wie hij heeft veracht, laat die komen; wie hij slecht behandeld heeft, laat die komen; wie hij vernederd heeft, laat die komen. En als uw Heren en Goden naar de plaats gekomen zijn, laat hen, zijn misbruikte vijanden, de hand van uw Heer of God nemen, en dan moeten zij Mij aanroepen met de naam Ormazd, die Ahura getracht heeft te vernietigen voor zijn eigen glorie. En bij het klinken van de naam Ormazd, moeten uw scharen brandend licht in het gezicht van de druja's werpen, en hen zodoende uiteenjagen tot Ahura bevrijd zal zijn; en dan zal hij zien dat hij bevrijd werd door de naam Ormazd.

13. God stuurde E'chad en Ah'oan, om Ahura uit de hel te bevrijden, en zij werkten vier jaar om dit te volbrengen, en toen was Ahura vrij, en zijn scharen werden verdeeld in groepen van tienduizenden, en honderdduizenden; en God stelde generaals en kapiteins over hen aan. Behalve achthonderd miljoen druja's die uit de hel en aan de vuren van de bewakers waren ontkomen, en terugkeerden naar de aarde, om te kwellen en de stervelingen te bedriegen.

14. Zo gebeurde het dat Vishnu tot op zekere hoogte faalde om de naties der aarde te sparen voor de komst van boze geesten. Jehovih sprak troostend tot Vishnu en zei: Aangezien u hebt geholpen om Ahura te verlossen, moet ge uw hart niet bezwaren. Wat betekenen achthonderd miljoen voor u? En Vishnu treurde niet langer.

15. Nu waren er gedurende de tijd van de bevrijding van Ahura niet minder dan zes knopen in de hel, en in één ervan waren Ahura en zijn onder-Goden gebonden, dus was er voor hen geen ontkomen aan. Maar de buitenste knopen werden het eerst ontward en zodra de waanzinnige geesten gered waren, werden zij achter de vuurwanden gebracht en onder bewaking gesteld.

16. Zo werd Ahura's hel bij gedeelten opgeruimd; en toen de bevrijders bij Ahura en zijn bondgenoten kwamen, verkeerden die allemaal, behalve Ahura, in een toestand van chaos, razend van angst. Maar Ahura was niet buiten zichzelf, hoewel hij erg bang was. Ah'oan, de Heer van Jaffeth, sprak hem toe: In naam van God, en van Ormazd, heb ik u bevrijd. Hoe gaat het met u?

17. Ahura zei: Het is met mij gedaan! Ik ben niets! Een God alleen kan niets uitrichten. Doe met mij wat u maar wilt. Ik ben uw dienaar.

18. Ah'oan zei: Nee, wees een dienaar van niemand anders dan Ormazd, uw Schepper. Zijn naam is het wachtwoord en de kracht in alle hogere hemelen. Door deze naam zult u één worden met de goddelijke metgezellen.

19. Ahura zei: Maar dan moet u mij eerst kwellen! Ah'oan antwoordde: Waarvoor? Mijn werk is niet om neer te werpen maar om te verheffen. Zo is het met al de Goden van Ormazd. Kijk eens hier, naar uw onder-Goden, en degenen die u in voorbije tijden kwaadwillig hebt gebruikt! Kijk, zij houden de handen voor u op in gebed tot Ormazd!

20. En is dit niet de manier om engelen en stervelingen te onderkennen, of zij van de Schepper zijn? Indien zij afbreken, zijn zij niet de Zijnen. Indien zij lasteren of kwellen, of kwaadspreken van elkaar, of pijn berokkenen, zijn zij niet de Zijnen. Waarom zal ik dan niet goed voor u zijn en u teruggeven aan uw koninkrijk?

21. Ahura zei: Geef mij alles, maar geef mij niet mijn koninkrijk terug; want van alle kwellingen is dat de ergste. Ah'oan antwoordde: Zou u hen, die uw onderdanen waren, slecht behandelen? Als dat zo is, behoort u niet tot de eeuwige verrijzenis. Ahura antwoordde: Nee, ik zou ze nooit meer willen zien! Ik zou ze niet meer willen horen, ze nooit meer willen kennen. Als u het dus goed met mij voor hebt in plaats van kwaad, verzoek ik u mij ver weg te brengen, en alleen te laten, opdat ik voor altijd kan nadenken over de afschuwelijkheden die ik heb doorgemaakt.

22. Ah'oan zei: Luister nu naar me, voor eens en altijd, en ik spreek uit naam van God en de Grote Geest, Ormazd: Omdat u zichzelf hebt gediend en anderen gedwongen hebt om u bijna tweeduizend jaar lang te dienen, bent u blind geworden voor de Ormazdische wet, hetgeen is: Dat uw eigen vrede en geluk slechts kunnen komen door uw dienaren schadeloos te stellen, en diegenen op te heffen die u hebt neergeworpen. Hoe kan ik u dan van hen weghalen? Ik kan uw persoon wegbrengen, maar ik kan niet uw herinnering vrijmaken. Niemand kan van zichzelf verlost worden.

23. Er staat u slechts één weg open, en die valt onder de Ormazdische wet; hetgeen luidt: dat u uw koninkrijk zult terugnemen, om het te brengen tot gerechtigheid, verstand en goede werken. Ormazd te dienen door goed te doen aan hen die de Schepper u gaf. Veel van hen hebben u meer dan duizend jaar gediend; zou u hen nu willen verstoten zonder schadeloosstelling?

24. Ahura zei: U bent rechtvaardig, O Ormazd! Ik bemerk de wijsheid van uw Goden, en de slavernij van de mensen. Neem mij, O Ah'oan, plaats mij op een weg om dit grote licht te vervullen.

25. Ah'oan antwoordde: Hoor uw vonnis, in de naam van Ormazd, de Schepper; hetgeen luidt, dat u naar een veilige plaats gebracht zult worden, die E'chad uit zal kiezen; en daarheen zullen uw beste, meest verheven mensen gebracht worden, om aan het werk te worden gezet en naar school te gaan, en naar de verzorgingstehuizen en ziekenhuizen; en u zult temidden van hen gaan, onderwijzend en hen bemoedigend in vlijt en gerechtigheid, omwille van Ormazd. En wanneer u er sommigen op die manier tot de orde hebt gebracht, zult u een volgend deel van uw mensen ontvangen, en zij moeten op dezelfde manier tot de orde worden gebracht. En vervolgens weer een deel, en zo verder totdat ge uw hele koninkrijk hebt.

26. En opdat u zult slagen, zullen zij, mijn Heren en generaals en kapiteins, met u meegaan en bij u en uw scharen werken. En u en uw mensen zullen geen versierselen dragen; en uw kleding zal grijs-wit zijn, leraren en leerlingen eender, behalve wanneer door God en zijn afgevaardigden anderszins wordt voorgeschreven.

27. En wanneer u en de meerderheid van uw scharen boven graad vijftig zijn gestegen, zult u gekroond worden in de naam van Ormazd, en uw koninkrijk zal een troon krijgen, en u zult behoren tot de verenigde scharen van de hogere hemelen. Tot dan gaat u ijverig aan uw werk, en moge Ormazd bij u blijven in wijsheid en macht.

28. Ahura zei: U bent rechtvaardig, O Ormazd. Ik zal voortaan, altijd, U dienen met al mijn wijsheid en kracht!

29. En toen gingen E'chad en zijn begeleiders voorop, en de maarschalken en generaals en kapiteins brachten Ahura's scharen, het eerste gedeelte, en zij gingen naar een plaats genaamd Ailkin, een hemelse plaats die geschikt was voor zeven miljard personen, en daar stichtten zij de nieuwe kolonie voor Ahura.

30. Maar Ah'oan en zijn scharen gingen door met hun werk om de hellen te bevrijden, totdat zij alle tachtig bevrijd hadden en al de geesten onder bewaking en discipline waren gesteld.

## HOOFDSTUK XVIII

1. Zo naderde het einde van de cyclus van Frapapatti, en die bedroeg 3100 jaar. En op dat tijdstip waren er slechts weinig mensen op de aarde of in de hemel die niet geschikt waren voor het eeuwige leven, zelfs de Druks en de druja's waren ertoe in staat.
2. Jehovih sprak tot God en zei: Nu moet u de aarde en de hemel beschrijven, wat betreft al datgene wat in staat tot eeuwig leven is, door Mij geschapen is; en over Mijn oogsten sinds de bewoning van de aarde, toen de mens voor het eerst rechtop liep. En uw getallen zullen worden ingebracht in de bibliotheken van de hemel, om voor altijd te blijven bestaan.
3. Dus riep God een raad van rekenkundigen bijeen, en zij telden de stervelingen en de engelen, en boekstaafden hun werk in de hemelse bibliotheken, waar de wijze mensen van hemel en aarde de verslagen kunnen lezen.
4. In Frapapatti's cyclus waren er tweeënnegentig miljard (92.000.000.000) levend geboren. Daarvan werd negentig procent voor het eeuwige leven geboren. Tien procent ging tot ontbinding over, zoals een druppel water die in de zon verdampt en niet meer gezien wordt.
5. In de cyclus van Osiris waren er eenennegentig miljard (91.000.000.000). Daarvan werd zevenentachtig procent voor het eeuwige leven geboren. Dertien procent ging tot ontbinding over en werd niet langer waargenomen.
6. In de cyclus van Thor waren er achtentachtig miljard (88.000.000.000). Daarvan werd vijftien procent voor het eeuwige leven geboren, en vijftien procent voor ontbinding.
7. In de cyclus van Apollo, tachtig miljard (80.000.000.000). Daarvan werd tweeënzeventig procent voor het eeuwige leven geboren.
8. In de cyclus van Sue, zevenentachtig miljard (87.000.000.000). Daarvan werd tweeënzestig procent voor het eeuwige leven geboren en ging achtendertig procent tot ontbinding over.
9. In de cyclus van Aph, zesenzestig miljard (66.000.000.000). Daarvan werd vierenvijftig procent voor het eeuwige leven geboren en zesenzeventig procent ging tot ontbinding over.
10. In de cyclus van Neph, voor de overstroming van Pan, honderdvierentwintig miljard (124.000.000.000). Daarvan werd eenentwintig procent voor het eeuwige leven geboren en ging negenzeventig procent tot ontbinding over.
11. En dit omvatte een zesde van de mensen die levend geschapen waren op de aarde sinds de mens rechtop ging; dat wil zeggen: drieduizend zeshonderdachtenzeventig miljard (3.678.000.000.000).
12. Maar in de vroege tijden van de mens werd slechts een gering percentage voor het eeuwige leven geboren, en het allereerst slechts één procent.
13. En God dankte Jehovih, de Schepper, omdat al de mensenrassen op aarde nu geschikt waren voor het eeuwige leven.
14. Wat betreft de hellen en knopen die sinds de dagen van Wan in hada ontstonden, was dit de verhouding, te weten:
15. In de cyclus van Frapapatti: tweehonderdzesenzeventig hellen, met een gemiddelde duur van

dertig jaar. Ingesloten in deze hellen waren twee miljard engelen. Vierenzestig knopen, met een gemiddelde duur van twee jaar. Ingesloten in deze knopen: een miljard engelen.

16. In de cyclus van Osiris: driehonderdneuentachtig hellen, met een gemiddelde duur van vierhonderd jaar. Ingesloten in deze hellen: zeven miljard. Tweehonderdwaalf knopen; gemiddelde duur: drie jaar. Ingesloten in deze knopen: drie miljard.

17. In de cyclus van Thor: vijfhonderdeenennegentig hellen, met een gemiddelde duur van zeshonderd jaar. Ingesloten in deze hellen: negen miljard engelen. Vierhonderdzesendertig knopen; gemiddelde duur: zes jaar. Ingesloten in deze knopen: vier miljard engelen,

18. In Apollo's cyclus: zevenhonderdtweeënveertig hellen; gemiddelde duur: achthonderd jaar. Ingesloten in deze hellen: tien miljard engelen. Zeshonderdvier knopen; gemiddelde duur: twaalf jaar. Ingesloten in deze knopen: vijf miljard.

19. In Sue's cyclus: twaalfhonderddrieënzeventig hellen; gemiddelde duur: duizend jaar. Ingesloten in deze hellen: dertien miljard engelen. Duizendvijf knopen; gemiddelde duur: dertig jaar. Ingesloten in deze knopen: acht miljard.

20. In Aphs cyclus: drieduizendvijfhonderd hellen; gemiddelde duur: tweeduizend jaar. Ingesloten in deze hellen: achtentwintig miljard engelen. Tweeduizend knopen; gemiddelde duur: vijftig jaar. Ingesloten in deze knopen: vijfentwintig miljard. En dit waren de aantallen geesten die in de hellen en knopen werden geworpen, vanaf de overstroming van Pan tot het einde van de cyclus van Zarathoestra; maar in de dageraad van elke cyclus werden zowel de hellen als de knopen door de etherische Goden bevrijd. Behalve in Fragapatti's cyclus, toen zij bijna geheel door de atmosferische God bevrijd werden.

21. Voorafgaand aan de overstroming van Pan, gewoonlijk de Vloed genoemd, ging meer dan de helft van de mensen die de eerste es-wereld binnenkwamen, naar de hel en de knopen. En in alle tijdperken van de wereld zijn er duizenden en miljoenen geesten geweest die zich gedurende bepaalde tijden in de hel vermaakten, net als het aan de dag treedt bij stervelingen die genoeg scheppen in uitpattingen, wraak en oorlogvoeren. Ook is een hel niet totaal anders met betrekking tot de geest, dan wat oorlog is onder de stervelingen. En zoals de stervelingen van deze tijd zichzelf en hun generaals en kapiteins verheerlijken vanwege de omvang van de verwoestingen in de oorlog, zo waren er in de oude tijden in atmosfeer grote opschepperijen en lofprijzingen voor degenen die de grootste kwellingen en verschrikkingen toebrachten in de hel.

22. Zoals stervelingen van de orde der Druks vaak hun slechte handelwijzen voor een tijdlang opgeven, en oprecht en deugdzaam worden, en van fatsoen en rechtvaardigheid houden, om zich er vervolgens van los te maken en een tijdlang toe te geven aan liederlijkheid, zo is het in de es-wereld met miljoenen en miljarden engelen gegaan. De ene keer verheugden de leraren en geneesheren zich voor Jehovih vanwege de standvastigheid van hun pupillen voor de gerechtigheid; en de volgende keer betreurden zij het verlies van honderden en duizenden die het vertrouwen geschonden hadden en omwille van het vermaak naar sommige van de hellen waren gegaan. En die moesten dan gered, overreed, behandeld en gevlod worden om terug te keren naar de verzorgingstehuizen en ziekenhuizen, of naar de werkplaatsen en instituten.

23. Noch kent iemand, behalve Jehovih, de moeite en het verdriet en de bezorgdheid die de leraren en doktoren, en de Goden en Heren doormaakten, die zulke druja's onder hun hoede hadden. Want evenals men op de aarde ziet hoe mensen van grote kennis en hoge staat vaak ten val komen, en lager worden dan de beesten in het veld, zo waren er in de hemel honderdduizenden, en zelfs miljoenen, vaak hooggestegen in de graden, die zouden struikelen en vallen in de laagste van de

hellen, en zelfs in de



Plate 14.- THE DIVINE SEAL

Afb , 14 Het Goddelijke Zegel

knopen.

24. En Jehovih bracht de aarde en haar hemelen in een volgende dageraad van dan, in de Arc van Spe-ta, op de Nirvanische wegen van Salkwatka, in etherea.

25. Tot het einde toe handhaafden God en zijn Heren de Diva; en de stervelingen begrepen de kwestie enigszins: dat er bepaalde Goddelijke wetten in de hemel waren die heersten over sterfelijke koninkrijken en keizerrijken. Waardoor men de woorden Div en Diva, en Divine (goddelijke) rechten, ging beseffen als een samenwerkende macht in de hemel die groter was dan menselijke macht.

**Einde van het Boek van de Goddelijkheid**

## OPMERKINGEN VAN DE UITGEVER 2

1) Deze ritën en ceremoniën, met woorden, zijn nog steeds in zwang bij de oude orde der brahmanen.

2) Zie eerste deel van het Boek van Ben, bij Uz. Veel spiritualisten hebben geesten waargenomen die uz vertoonden. Zelf heb ik bloemen gezien die door een tafel heengingen zonder dat de tafel of de bloemen zelf beschadigd werden.

3) Wij hebben een soortgelijk reglement betreffende de gediplomeerden van West Point (mil. academie - vert), die allemaal officier in het leger kunnen worden.

4) Om is vrouwelijk voor Jehovih. Bruidegoms huwen Om. Bruiden huwen Jehovih.

5) Hiermee wordt natuurlijk Hoabs opvolger bedoeld.

6) De Vedische geschriften noemen deze God Ahura'Mazda. Volgens de fonetiek (klankleer), zoals het vertaald wordt in het Engels, zou Ahura juist betrekking hebben op een aardse God. Deze term is echter zonder twijfel toevallig en het is zeer waarschijnlijk dat deze geest zichzelf frauduleus voordeed als te zijn l'hua'Mazda, wetend dat er een bepaalde macht verbonden was aan de naam, die hij zich kon toeëigenen voor eigen glorie.

7) Met betrekking tot de kaart kan men zien dat Heleste het oude Griekenland omvat en de landen van de Trojanen. Op een andere plaats wordt aangetoond dat de talen Perzisch, Indiaas, Chinees en Arabisch waren.

8) Deze Vedische uitdrukking schijnt mij toe te betekenen: Laat hen nog liever het hart uitsnijden dan...enz. Een van de eerste zaken waar een valse God of valse Heer mee begint, is het geloof in de Al Persoon, of Grote Geest omver te werpen.

9) Wanneer "Druks" gebruikt wordt als een gewoon naamwoord, heeft het betrekking op alle onwetende, duistere en verdorven stammen; wanneer het gebruikt wordt als een strikt zelfstandig naamwoord, duidt het een bepaald ras aan.

10) Zie Che-guh en Took-shein, Boek van Saphah.

11) De uitdrukking "Meester", toegepast op Christus, is van de Grieken afkomstig en niet van de Hebreëën. De Hebreëën voelden zich nooit prettig met een woord dat dienstbaarheid inhield in de zin van "meester". Aan de andere kant hebben de Japanners, de Grieken en Trojanen, en in latere tijden de Chinezen en Oost-Indiërs de term "meester" of "streng leermeester" gekoesterd. Toch is onder de christenen de uitdrukking "meester" voor velen afstotend, speciaal in Amerika.



# BOEK VAN CPENTA-ARMIJ, DE DOCHTER VAN JEHOVIH

Over de eerste verlossing van Gods uitverkoren volk

## HOOFDSTUK I

1. Jehovih sprak tot Cpenta-armij, de Godin van Haot-saiti in Nirvana, in de Arc van Spe-ta, gebiedster over de zuidelijke velden van Abarom, in de Oriaanse Vlakten van Bilothowitchieun, met een regering van tweehonderdduizend jaar; inspectrice voor Otsias, tienduizend jaar; leidster van de Oixan, zeventigduizend jaar; kapitein van Geliyas' heerwegen in het woud van Lugga, twintigduizend jaar; oprichtster en heerseres van Isaas, dertigduizend jaar; graafster van de Haigusets moerassen, vierduizend jaar; Godin van Eunigi, Godin van Nor, Godin van Poutu, elk voor tienduizend jaar. Jehovih zei:

2. Mijn Dochter, kijk, de rode ster en haar hemelen komen op uw weg. Zij zal de Arc van Spe-ta doorkruisen, op een tocht van vier jaar en tweeëndertig dagen. Open uw velden in Abarom, en schenk haar een veertigjarige gunst, want dit is haar eerste verlossing.

3. Cpenta-armij antwoordde: Ik zie de rode ster, de aarde, O Jehovih! Als een zwalkend schip op een wijde oceaan komt ze door mijn velden, de jonge aarde, voortreizend, voorzichtig, op de wegen van Salkwatka. Heeft zij zo spoedig, in slechts weinig meer dan zestigduizend jaar, haar voortdurende knopen en martelende hellen overwonnen?

4. In Uw Wijsheid en Macht, O Jehovih, zal ik persoonlijk naar deze stoffelijke wereld toegaan, en haar God en Heren bemoedigen voor het uitstekende werk dat zij verricht hebben.

5. Jehovih zei: Roep uw raad bijeen, en verkondig vanaf Mijn troon het FEEST van de ARC van SPE-TA. Vervolgens riep Cpenta-Armij haar hoge raad van honderdmiljoen Zoons en Dochters van Jehovih bijeen, en zij verhief zich van haar plaats in het midden van de troon van de Grote Geest.

6. En aanwezig waren: Obed, God van Oise, in Embrakh; Gavaini, Godin van Ipthor, van de Solastis Vlakten; Ab, eerste schout van Riv-seing; Holon-ho, God van Loo-Gam; Raisi, Godin van Esdras; Wishtse, God van Zuth, in Ronega; en al deze Goden en Godinnen waren meer dan honderdduizend jaar verheven in de etherische rijken, en zij kenden de aarde voordat die bewoond werd door de mens.

7. Op bezoek bij Cpenta-armij waren: Owks, Oriaanse hoofdman van Maiter-lan, vijftigduizend jaar, maarschalk van Wishi-Loo, dertigduizend jaar, God van Tunsin, in de Tarps Wegen, negentigduizend jaar; en See-wah-Gon, hoofdvrouw van de Oriaanse Arc van Su-los, tweehonderdduizend jaar, meesteres van Aftong, in de Vlakten van Bel, driehonderdduizend jaar, bestuurster van Lu-wow-lu, honderdduizend jaar, Godin van Eune, in de Bergen van Gem-king; en Ha-o-ha, stichter van Ogee, van Siam, van Wick-a-wick en de twaalf Nirvanische Old-tse, in Lo-owitz, Eli-hagan, tezamen met hun reizende scharen van elk vijf miljoen.

8. Cpenta-armij zei: Voor Uw heerlijkheid, O Jehovih, verkondig ik het FEEST van de ARC van SPE-TA. En zij, mijn bezoeken scharen, zullen zich mogen verheugen in de vier jaar durende verlossing van de rode ster en haar hemelen!

9. Vervolgens antwoordde Owks, en toen See-wah-Gon, toen Ha-o-ha, en ze spraken langdurig, en verheugden zich in de uitnodiging. En zij vertelden over vele avonturen op andere sterren uit de tijd van de Arc der Verlossing, de Arc van Speta, en met welke Goden en Godinnen zij reisden, en welke

hoofdmannen en hoofdvrouwen.

10. Zo sprak Cpenta-armij tot haar hoofdmaarschalk en ze zei: Stuur herauten naar de bouwlieden, en bestel voor mij een airavagna die geschikt is voor vijfhonderd miljoen personen, en voor de snelheid van graad zestig. Daarna moet u honderd miljoen van mijn begeleiders uitkiezen, en daarna driehonderd miljoen van de Egisi.

11. Met hen, en met mijn bezoekers, zal ik binnen twintig dagen naar de rode ster vertrekken. De betrokken ambtenaren behartigden deze zaken en terwijl zij bezig waren, verrees de rode ster, de aarde, op de verafgelegen plaats, de reisweg, en de es'enaurs zagen het, en zij zongen in koor.

12. Wat komt daarginds? De rode ster, Jehovih! Uw adem heeft gesproken. Uw stem, de stille beweging. O Gij eindeloze macht, Jehovih!

13. Dicht rond haar heen, wat is dat vol van engelen, duizenden miljoenen! Wonderbaarlijk zijn Uw werken, O Jehovih, en onmetelijk. Zij beweegt zich rond de zon, tweehonderdzeventig miljoen mijlen.

14. Het is haar atmosfeer, die met haar meereist; haar grens, Chinvat. Hoe vreeswekkend hebt U geschapen, O Jehovih! En de grootsheid van Uw plaatsen! Die kleine rode ster is een wereld, O Vader! En de duizenden miljoenen engelen, waarom blijven zij in zulke hemelen, O Jehovih!

15. Toen antwoordden de trompettisten van verre: Zij die wentelt rond de zon, de rode ster, de aarde, een nieuwe wereld, een voortbrengster van mensenzielen. De Goden hebben haar geroepen, maar zij wil niet luisteren. Haar atmosfeer is vol met engelen die strijden om de aarde. Maar Uw hand ligt op hen, O Jehovih. Uw trompettisten zullen zich opstellen langs de wegen van Salkwatka.

16. Vervolgens zongen de es'enaurs: Hoe liefelijk zijn Uw werken, O Jehovih! Te liefelijk zijn Uw plaatsen, O Jehovih! Te liefelijk is de rode ster, de aarde, O Jehovih! Uw kinderen hebben haar lief als zij in de sterfelijke gedaante verkeren; na de dood hebben zij haar te veel lief, O Jehovih!

17. De pijpers antwoordden voor Jehovih vanuit het uitgestrekte Oosten 1): O zo gering om lief te hebben, maakte Ik de aarde, de rode ster. Ik gaf haar giftig onkruid en klimplanten en grassen; miljoenen dodelijke reptielen. Toen schiep Ik giftige moerassen en vreselijke koortsen. Met hevige barensweeën, en vol ellende, schiep Ik de mens op de aarde, opdat hij zich zou omkeren en omhoog zou kijken naar een heiliger plaats.

18. Toen zongen de es'enaurs: Te liefelijk schiep Gij Uw atmosferische hemelen, O Jehovih! Uw gebonden hemelen die met de rode ster, de aarde, meereizen. De geesten die van de vergankelijke aarde zijn opgestegen, vinden te veel om lief te hebben in Uw lagere hemelen, O Jehovih!

19. Weer antwoordden de pijpers voor Jehovih: Mijn lagere hemelen schiep Ik vol duisternis en kwade mogelijkheden. Ik schiep ze tot een plaats voor krankzinnigheid; een plaats om te liegen en te bedriegen; tot een hel van kwellingen. Om de mens omhoog te drijven; Mijn adem op hem te blazen, om hem op te heffen, zoals men het vuur aanwakkert door te blazen.

20. Cpenta-armij sprak vanaf Jehovih's troon en zei: Wat is de verlossing van de mens? Is het uit zijn moeders schoot? Is het uit zijn stoffelijk lichaam? Is het uit de stoffelijke wereld en haar atmosfeer? Drie geboorten heeft de Vader aan alle mensen gegeven. Voor de eerste hoeft de mens niets te doen, wat betreft zijn vorming of de tijd in zijn moeders schoot. Voor de tweede moet hij iets meer doen wat betreft het besturen van zijn handelwijzen tijdens zijn sterfelijk leven; maar voor de derde, voor de hogere hemelen, moet hij werken aan zijn eigen verlossing.

21. Cpenta-armij zei: Drie soorten aardse verlossing voor de mens schiep de Schepper: Ten eerste uit de schoot van zijn moeder, huilend, onbeschreven en hulpeloos; ten tweede van de tetracts (aardse hartstochten en verlangens), gewichtig en vol van vrees; ten derde van de vijanden van de Grote Geest. Dit is het Feest van Spe-ta.

## HOOFDSTUK II

1. Cpenta-armij zei: Ik keek ver weg, en zag de aarde en haar hemelen voortreizen. Ik luisterde naar de stemmen van de stervelingen! Een handelaar telde zijn winst uit; hij zei: Dit is de hemel! Een dronkaard verzwolg een beker gif; hij zei: Dit is de hemel! Een prostitué zei: Dit is de hemel! Een generaal, rood van het bloed, telde de onderscheidingen op zijn borst; hij zei: Dit is de hemel! Een tiran, welgesteld door zwoegende slaven, zei: Dit is de hemel! Toen een enorme mensenmenigte, besmeurd met het bloed van de oorlog, die naar een veld met gedode stervelingen wees, en zei: Dit is de hemel! Een boer strekte zijn armen wijd uit, naar zijn grote onbebouwde bezittingen; hij zei: Dit is de hemel! Een klein kind met een speeltje zei: Dit is de hemel!

2. Toen sprak Jehovih: Geen van hen kunt u van het tegendeel overtuigen. Zij zijn niet gereed om verlost te worden.

3. Ik luisterde naar de stemmen van de geesten, de engelen die meereizen met de aarde. Een zwerver die rondliep, zonder iets te doen, zei: Dit is de hemel! Iemand die stervelingen en andere engelen in bezit nam, zei: Dit is de hemel! De feeën, de elfen, de beuzelaars die eeuwig in het kristalheldere water kijken om hun eigen vormen te zien, zeiden: Dit is de hemel! De pretmakende, misleidende engelen, inspireerden de stervelingen tot valsheid; deze engelen zeiden: Dit is de hemel! Vampierengelen, die zich in de aura van stervelingen nestelen en grotendeels van hun substantie leven, zeiden: Dit is de hemel! Boosaardige engelen die stervelingen aanzetten tot moord, en tot het platbranden van huizen en het martelen van hulpeloze schepselen, zeiden: Dit is de hemel!

4. Toen sprak Jehovih: Geen van hen kunt u van het tegendeel overtuigen. Zij zijn niet gereed om verlost te worden.

5. Weer luisterde ik naar de geluiden die van de verafgelegen aarde kwamen. En ik hoorde de gebeden van de stervelingen. De koning bad voor zijn koninkrijk en voor zichzelf. De generaal bad om succes in de oorlog. De koopman om grote winsten; de tiran om groot gezag.

6. Jehovih zei: Alleen de aarde kan zulke gebeden beantwoorden.

7. Weer luisterde ik naar de gebeden van de stervelingen; zij ondergingen grote kwellingen, verschrikkelijke ziekten en hongersnoden, en oorlogen; kooplieden gingen failliet, en er was groot lijden, en zij baden om verlossing.

8. Jehovih zei: Als u hen zou verlossen, dan zouden ze terugkeren tot hun oude, slechte gewoonten. Ik zeg u, de koopman zal failliet gaan; de koning zal falen; de generaal overwonnen worden; de gezonden zullen een tijdlang ziek zijn. Indien zij Mijn macht niet kennen, kunnen zij niet leren; indien zij geen leed voelen, zullen zij elkaar niet helpen. Moet een man zeggen: O Jehovih, kom en genees de zieken! Moet hij niet allereerst Mijn wil erkennen en Mijn macht kennen?

9. Wat voor goeds is het om aan een dronkaard geld te geven? Rijkdom en aardse voorspoed te geven aan hen die Mij niet erkennen, is hen tegen Mij opzetten. Genezing te geven aan de koortslidders, is hen leren dat Ik geen macht bezit in de onzichtbare lucht. Beantwoord niet de gebeden van zulke mensen.

10. Nog eens luisterde ik naar de gebeden van de stervelingen. En zij waren degenen die leefden volgens hun hoogste licht; zij reinigden het vlees door zuivere voeding, en door elke dag te baden; en zij gingen uit om voortdurend het goede te doen, hamsterden geen kleding, noch zilver, noch goud, noch iets van de aarde. En zij reinigden hun gedachten door de kwade tong uit te bannen, en het boze oog, en het boze oor 2); en velen van hen werden geknecht door de koningen, en de tirannen, en de wetten van de stervelingen; en sommige van hen waren ziek. En zij baden: Groot is mijn leed, O

Jehovih. Ik weet dat ik in Uw ogen terecht gestraft ben.

11. Maar luister naar mijn gebed, O Vader! Maak mij sterk, opdat ik zware lasten kan dragen voor de vermoeiden; geef mij vrijheid, opdat ik mag uitgaan om eeuwig de armen te helpen. Geef mij wijsheid, opdat ik Uw heerlijkheden voor de mensen kan onthullen.

12. Jehovih zei: Ga, Mijn Dochter, en verlos hen. Zij zijn gereed om verlost te worden! Beantwoordt u de gebeden van zulke mensen.

13. Toen riep ik mijn scharen bijeen, vijfhonderd miljoen, in de Nirvanische hemelen in Haot-saiti, in etherea, de hoogste hemel. En wij gingen aan boord van de airavagna terwijl, aanzwellend van alle kanten, de muziek van miljoenen ons aanmoedigde. Opwaarts, daarboven, scheen de blinkende rode ster, waarheen onze stuurman nu de vuurpijl richtte, om als een meteor over het pad van Jehovih te schieten, en daarheen keerden zich onze opgewekte zielen, en wij groetten degenen die het teken voor de start gaven met een gelukkig vaarwel!

14. Stijg op! Stijg op! Door mijn macht die in U berust, O Jehovih, zullen de elementen zich buigen voor mijn wil! Stijg op; omhoog! Naar de rode ster, met spoed! Naar boven, airavagna!

15. Zo sprak Cpenta-armij, haar stem zoetvloeiend van toon, maar zo afgestemd op de sferen dat het wereldwijd gehoord kon worden. En Jehovih, met wiens macht en wil zij geleerd had om één te zijn, door lange ervaring en het leren zich te onderwerpen aan Zijn wil, leende haar een willig oor en een sterke hand. Naar buiten schoten de vlammen, de drijvende kracht, opgewekt door de minder bekwame werklieden die het ambacht van de Goden leerden, en daar draaiden de miljoen schroeven van vuur, voortstuwend, totdat het machtige ruimteschip wankelde, en draaide, en zich van zijn grondveste verhief, met al zijn vreugdevolle scharen aan boord, luid juichend en lofzingend tot Hem die over het al regeert. Toen, rondraaiend, langzaam, als een spiraal, nu voor het eerst de grote geheime vorm en kracht van de vortexen aan de mens openbarend om het plan der werelden te tonen, en hoe ze op hun plaatsen werden gehouden en zich in universele harmonie en eindeloze schepping bewogen, begon de grote airavagna zijn reis op de weg van Salkwatka, in etherea, voortschietend naar de rode ster, de jonge aarde.

16. Eerst naderden zij de Oixaninn Spars van Ochesu, waar zich tien miljoen toeschouwers nabij de weg verzameld hadden om de Godin in haar schip te zien passeren; en hun banieren zwaaiden, en hun muziek barstte los in grote vrolijkheid; hetgeen beantwoord werd door de juichende scharen van de airavagna en zijn wuivende wimpels. Ze stopte, om een eregroet te brengen aan de Godin Yuetisiv, en schoot toen opeens zo'n duizend mijl omhoog.

17. Weer verdergaand, wendde ze zich naar rechts, over de breedte van de weg, een miljoen mijl, om Vultanya te groeten, de Godin van de moerassen van Ailassasak, waar bij de zuilengang van haar hemelse paleis zeventig miljoen leerlingen stonden, in hun duizendste jaar van onderwijs, om de voorbijkomende zegen te ontvangen van de Oriaanse hoofdvrouw, Cpenta-armij. En daar, als was het een wenk, werd slechts even gestopt en Cpenta-armij zond een regen van nieuwgeschapen bloemen uit de sfeer daarboven naar omlaag over hun hoofden, en ze hoorde op haar beurt hun koorzang vol vreugde opstijgen, met vele miljoenen woorden van liefde en bewondering.

18. Steeds verder en omhoog spoedde zich de airavagna en zijn scharen bezichtigden de taferelen aan alle kanten, en hier waren de meest grootse en heerlijke plaatsen van Salkwatka. Daar, in de etherische werelden, verschaften de overvloedig schitterende moerassen die stralen over de talloze regenboogkleurige gewelven en kristallen piramides, een wijds vergezicht op de nieuwe Oriaanse grenzen van Otesons uitgestrekte koninkrijken. Hier reizen duizenden plezierreizigers uit de onmetelijke gebieden van de Huan-lichten, waar wel een miljoen soorten vuurschepen gezien kunnen

worden, met afmetingen van tien mijl doorsnee tot de breedte van een wereld, onafgebroken reizend in tienduizenden richtingen, hun weg vervolgend en elk apart met een geschiedenis van miljoenen jaren, en met duizenden miljoenen zielen, en elke ziel rijk aan kennis van duizenden werelden.

19. Alleen door muziek dreven sommigen hun schepen aan, de vibrerende akkoorden verschaften voldoende energie in die zeer bekwame handen en de melodieën wijzigden zich overeenkomstig de gebieden waar ze doorheen gingen. Anderen, zelfs door kleuren die in de geluidsgolven gemaakt werden, gingen voorwaarts en vervoerden miljoenen engelen, elk zo volmaakt in afstemming dat zijn aanwezigheid kracht en schoonheid verleende aan het vorstelijke vaartuig. En op en neer, oost en west, noord en zuid, en van elke hoek en richting, zodanig waren de bereisbare gewesten van Wellagowthiij, in de etherische velden van Oteson.

20. En van de miljoenen schepen, met hun miljarden geesten, wie anders dan zo'n grote Godin als Cpenta-armij kon haar goed getrainde ogen richten op elk, om dan zijn plaats van herkomst te weten, en van welke Oriaanse weiden hij was vertrokken, of Nirvanische rivieren misschien! Of, zoals haar op bezoek zijnde vrienden die nu bij haar waren, de grote Owks, en See-wah-Gon, en Ha-o-ha, die aan haar zijde stonden en de heen en weer reizende vloten bestudeerden, en elkaar vertelden wie het waren, en de grote hoofdlieden aan boord, met wie zij duizenden jaren geleden tezamen geweest waren om de een of andere verwarde ster in het gareel te krijgen en zijn verstoorde vortex tot rust te brengen, of misschien om een weg van miljoenen mijlen door een a'ji-woud op te meten.

21. En intussen snelde de airavagna voort onder het gezag van haar bekwame officieren, terwijl elk zijn plicht deed en de hele schare zich vermaakte; want zodanig is de arbeid van de hooggestegenen in de hemel, dat de arbeid zelf tot een groot genoegen wordt. Toen ze dan aan de Kruispunten kwamen, nabij Bilowitchieun waar zich een kleine kolonie van negentig miljoen etherische wevers bevond, onder toezicht van Cpenta-armij's wacht Hoewuel, God van tweeduizend jaar die wist dat ze zijn kant op kwam en ter ere daarvan de weg over zo'n honderdduizend mijlen had verlicht, wendde ze de airavagna en wierp groetend de wimpels en banieren uit. Ook hier stuurde Cpenta-armij voor elk van haar geliefde Zoons en Dochters bloemen en souvenirs omlaag; en op iedere bloem stond de geschiedenis en de zending naar de aarde geschreven. En vervolgens steeg de airavagna weer omhoog en spoedde zich voort.

22. Zo ging de Godin, de hoofdvrouw Cpenta-armij, voort in Jehovah's uitgestrekte universum, op weg naar de rode ster; door tienduizend variëteiten van etherische werelden en reiswegen in de ji'ay-velden en -wouden van de hoge hemel, en ze zag miljoenen etherische schepen die af en aan voeren, elk van hen bekend met zijn eigen zending en werkterrein, terwijl de hoogverheven Goden en Godinnen hoffelijkheden konden uitwisselen met de vurige voertuigen, en met hen spreken, om te weten waar ze heen gingen en met welk doel.

23. Vervolgens stegen ze omhoog; hier, op één lijn, staat de aarde, hier is de grens van haar vortex, Chinvat; net achter de baan van de maan; hier wordt gestopt om de wentelende aarde, haar land en water te bekijken; en haar atmosferische hemelen, de verblijfplaats van de pasgestorvenen, en van degenen die er niet naar gestreefd hebben om op te stijgen naar heiliger hemelen.

24. Snel overziet Cpenta-armij nu de toestand, gelast de airavagna om verder te gaan, en die gaat nu op benedenwaartse koers, rechtstreeks naar de bewoonbare aarde. Langzaam nu, langzaam wendend en dalend; kijkend naar al de gewesten aan elke kant in de grote vortex, krijgt ze het plateau Craoshivi in het oog, de plaats van God, opnieuw gesticht.

25. En vlug geeft Cpenta-armij, van de Nirvanische Chengotha, een uiteenzetting over de plaats aan haar metgezellen en haar scharen en, terwijl ze haar slanke hand uitstrekt als ware het een stroom van vuur, roept ze uit: Zie mijn ankerplaats! Breng mijn schip erheen en maak het vast, waar nu de

stemmen zich verheffen van mijn vermoeide God en zijn Heren, die mij zo lang verwachtten. In Uw wijsheid en macht, O Jehovih, wil ik hen opheffen!

### HOOFDSTUK III

1. Jehovih sprak tot God, de heerser over atmosfeera en de aarde, en zei: U hebt het goed gedaan, O Mijn Zoon! Het begin van het eind van uw beproevingen is nabij. Ik heb gesproken in de hoogste hemelen, in Mijn etherische werelden; in de tuinen van Haot-saiti, bij de Arc van Spe-ta, tot Mijn Dochter, die met Mij één geworden is, een Nirvanische in de gewesten van Chengotha, de heilige Cpenta-armij.
2. Haar schip, een airavagna met vijfhonderd miljoen etherische bevrijders aan boord, is vertrokken op de Salkwatka weg, vlug op weg gaande naar uw gebieden, naar uw nieuwe plateau Craoshivi.
3. Stuur bericht naar Yima, en naar Vishnu, en naar Os, om elk naar rang te laten komen, begeleid door tien miljoen boven graad zeventig, met es'enaurs, en maarschalken, en kapiteins, en generaals, naar Craoshivi.
4. En stuur uitnodigingen aan uw Diva om te komen, en aan uw onder-Goden, en aan uw Heer Goden, en aan uw Heren, in al de gewesten van de hemel en de gewesten van de aarde; en om al hun mensen boven graad vijftig mee te brengen. En geeft u aan uw maarschalken een lijst van allen die op die dag bij u in Craoshivi zullen zijn. En uw maarschalken moeten al uw scharen, die aldus in Craoshivi bijeen zijn, indelen en rangschikken overeenkomstig de graad, en uw troon laten naderen in vier rijen, oost en west en noord en zuid, en uw troon zal het uiterste oosten zijn.
5. En in het midden van het kruis moeten uw maarschalken voor voldoende ruimte zorgen om de airavagna van Cpenta-armij en haar scharen te laten landen, en van boord te gaan. Maar op de uiterste grens van de rijen van uw scharen moet u een cirkel trekken, en daar moeten uw lichtmakers pilaren van licht opstellen, om de cirkel tot een muur van licht te maken; en, aangezien de doorsnee van de cirkel gelijk is aan de afstand naar beneden, naar het oppervlak van de aarde, moet u een tiende daarvan maken zoals de top van het gewelf is van uw hoofdkamer, voor de heilige raad van uw Godin, Cpenta-armij.
6. God zei: Uw wil geschiede, O Jehovih! En daarna stuurde God bericht via zijn boodschappers, zoals door de Grote Geest geboden was; hij stuurde uitnodigingen aan al de Goden en Heren van hemel en aarde, en gebood hen naar Craoshivi te komen.
7. En de Heer Goden, en Goden en Heren, op die manier in kennis gesteld, benoemden vervangers om in hun plaats te regeren. En zij vervaardigden otevens, elk geschikt voor het aantal engelen dat hij zou meenemen, en zij gingen aan boord en stegen op uit hun verschillende plaatsen in atmosfeera en de aarde en, geleid op hun reis door deskundigen die de wegen kenden, kwamen zij te Craoshivi aan, waar zij werden ontvangen door de hoofdmaarschalk van God en zijn beambten, en ze kregen hun verschillende plaatsen toebedeeld in overeenstemming met hun diverse graden. Maar omdat het plateau in de aardse vortex boven graad vijftig was, bevonden zich daar geen engelen van een lagere graad dan vijftig temidden van al de bijeengekomen scharen.
8. En Jehovih gebood God om de engelen te tellen die zodoende in Craoshivi bijeen waren, en het waren er zeven miljard, en negenhonderdvijfzeventig miljoen, en achthonderdduizend, (7.975.800.000)beambten en al.
9. En de dag en het uur van hun samenkomst, toen zij geteld waren, was ook de tijd dat Cpenta-armijs vuurschip bij Chinvat aankwam, toen haar licht uitbarstte in het zicht van Gods scharen in Craoshivi. En zij allen aanschouwden haar komst; zagen de manier waarop een hoofdvrouw naar de lagere hemelen komt. En vanwege de grote heerlijkheid barstten zij uit in een loflied voor Jehovih, de zeven miljard.



10. Jehovih sprak tot God en zei: Bestijg uw troon, Mijn Zoon, en wijs de raad en uw beambten hun plaatsen aan, want vlug nu, Mijn Dochter zal omlaag dalen. En als zij gekomen is, zal Mijn Stem bij haar zijn gedurende de jaren en dagen van de dageraad van dan.

11. Dus liet God zijn raad en zijn maarschalk en zijn Diva hun plaatsen innemen en in gereedheid zijn voor de geëmancipeerde Zoons en Dochters. En weldra werd de neerdalende ster helderder en groter, groter en helderder, totdat zij als een zon over het hele plateau van Craoshivi scheen.

12. De Goden stonden in ontzag bij het zien van het indrukwekkende schouwspel; want het licht van de airavagna was schitterend, en het was anders dan al de lichten van de lagere hemelen, en nieuw voor nagenoeg al de mensen.

13. Steeds nader daalde het schip van licht, tot weldra de muziek van haar scharen neerdaalde over degenen daarbeneden die, met ontzag vervuld en opgewekt van verrukking, losbarstten, betoverd door de heerlijkheid daarvan en, door de kracht van Jehovih's licht op hen, hetzelfde glorieuze lied zongen.

14. En nu maakten de maarschalken de weg vrij, want daar vlakbij kwam de airavagna, over de boeg waarvan Cpenta-armij straalde als een zon, en bij haar, haar bezoekende scharen, Owks en Ha-o-ha en See-wah-Gon; en ware het niet dat Cpenta-armij haar spitse hand had uitgestoken, dan hadden de scharen daarbeneden nauwelijks geweten welk van de vier grote lichten Jehovih gezonden had. Weldra zwaaiden de gordijnen over de hoge piramide van de hoofdstad, en vervolgens de transparante sluiers en het kristallen lijstwerk; en nu vlogen de ankers omlaag, driehonderdduizend; langzaam en alsmaar lager kwam het machtige ruimteschip, totdat zijn hekwerk, waaraan de ankers hingen, de vloeren van het kapiteel raakten; en, geheel stralend van heiligheid, stonden voor God en zijn scharen de etheriërs, de heerlijkheid van de allerhoogste hemelen.

15. Toen verspreidden de begeleiders de homa (verfrissend parfum, meer delicaat dan haoma - vert.); de meesters van de poorten openden de vloer en de zijanten van de airavagna, en daar stond het centrale deel van de etherische raadkamer gereed, alsof de troon van God ervoor was gebouwd. Vervolgens kwam de hoofdvrouw, Cpenta-armij, tevoorschijn, vergezeld van Owks en Ha-o-ha en See-wah-Gon, en ze kwamen voor de troon te staan, wachtend op de begroeting en het teken.

16. God, die nog op de troon zat, zei: Dochter van Jehovih, hoofdvrouw van Haot-saiti, in de naam van de Vader! En hierna gaf hij het teken: Arc van Spe-ta! Cpenta-armij en haar drie metgezellen groetten in het Teken van de Kringloop! Hetgeen het grootste compliment was dat een God van de aarde ooit gekregen had.

17. Cpenta-armij zei: Op Jehovih's bevel sta ik voor u, O God, in Liefde en Wijsheid en Macht ben ik gekomen. Zie, mijn stem is Zijn Stem, de Schepper der Werelden!

18. God zei: Mijn troon is gegrondvest in Jehovih's naam. Kom nader en verleen hem de eer, en breng uw allerhoogste Goden en Godinnen mee.

19. Vervolgens kwamen zij naar voren, en al de Goden en Godinnen en Heren en Vrouwen stonden op, groetend door de handen te schudden; en toen ging Cpenta-armij in het midden van de troon zitten. Intussen zongen de es'enaurs een danklied.

20. Cpenta-armij, onder de Stem van Jehovih verkerend, zei: Uit vreugde schiep Ik man en vrouw, voor tijden van werk en tijden van ontspanning. Wees vrolijk voor Mijn aangezicht, en opgetogen jegens elkaar in gedachtenis aan Mijn scheppingen. En wanneer Ik u voor het werk roep, zal Mijn hand op u zijn ter bevordering van Mijn koninkrijken in hun verrijzenissen.

21. Hierna verbraken de menigten hun plaatsen en hun statigheid, en mengden zich vol blijdschap onder elkaar. En allen die op de troon gezeten waren, kwamen omlaag en begaven zich in de menigte, groetend en zich verheugend.

## HOOFDSTUK IV.

### Over de geboorte van PO, ABRAM, BRAHMA en EAWAHTAH.

1. Gedurende twee volle dagen liet Cpenta-armij de mensen in ontspanning, maar op de derde dag besteeg zij de troon; en zie, precies op datzelfde moment spreidde zich een licht uit over de gehele plaats, zodat de mensen inderdaad begrepen wat het betekende als Jehovih's hand op hen kwam. En allemaal namen ze hun plaatsen weer in, waarna Jehovih door Cpenta-armij sprak en zei:
2. Degenen die Ik met Mij meebracht uit Haot-saiti zullen Mijn Raad vormen tijdens de dageraad; maar de poorten zullen aan alle kanten geopend blijven.
3. Zij die niet tot Mijn Raad behoren zijn niet gebonden aan Mijn werken, en zij zullen komen en gaan naar zij verkiezen, indachtig de oproep van hun respectieve Goden.
4. Want u weet allemaal, dat wie ook naar Mij streeft tot Mij zal komen; maar de naaste weg is voor velen een omweg. Als u boven graad vijftig bent, bent u Mij reeds meer nabij en vóór Mij dan tegen Mij of van Mij af 3) en in dezelfde mate is uw eigen verantwoordelijkheid. Want zodanig is het licht van Mijn koninkrijken, van de eerste tot de hoogste: Voor het kind, geen verantwoordelijkheid; voor graad vijftentwintig, een kwart; voor vijftig, een half; voor vijfenzeventig, drie kwart; maar voor de geëmancipeerden in Mijn etherische rijken geldt de verantwoordelijkheid niet slechts voor henzelf, maar voor allen die beneden hen staan.
5. Waarin Mijn hoogste werelden verantwoordelijk zijn voor de laagste, door Mij aan elkaar gebonden voor de verrijzenis van allen.
6. Op deze dag ben Ik gekomen om Mijn Goden omlaag te brengen naar de aarde, om met de stervelingen op aarde te wandelen en hen te verheffen in Mijn naam.
7. Zij die in Mij verheven zullen worden, zelfs als ze nog van de aarde zijn, zullen evenzeer verantwoordelijk zijn voor allen die beneden hen staan; want met Mijn licht en macht in hun bijzijn, en handelend in Mijn naam, zullen degenen die beneden hen staan hen houden aan hun werken en woorden, niet alleen op de aarde, maar ook in de hemel.
8. De Stem ging heen, en vervolgens sprak Cpenta-armij namens zichzelf en zei: Nu zal ik eens rond de aarde en de hemel reizen om met eigen ogen te zien en met eigen oren te horen, zoals het mij door de Vader werd geboden; opdat ik uit eigen ervaring de toestand van de stervelingen en de geesten zal kennen, die zowel bij hen als in de laagste hemelen wonen. Hij die nog steeds uw God is zal bij u blijven, en op deze troon, totdat ik terugkeer.
9. Toen daalde Cpenta-armij omlaag en ging aan de voet van de troon zitten, en Owks en Ha-o-ha en See-wah-Gon met haar, waarna God omlaag kwam, haar bij de hand nam en zei: Sta op, O Godin, en ga uw gang. En daarna liet hij de andere drie op dezelfde manier opstaan, en zij groetten en gingen terzijde staan. Zodra God hen liet opstaan, plaatste het Al Licht zich op hem, en hij besteeg de troon weer en ging in het midden zitten. Toen sprak Cpenta-armij tot God en zei:
10. Jehovih heeft geboden om een stem te verwekken in vier gebieden van de aarde; wat kunt u hierover mededelen, O God? God antwoordde:
11. In Jaffeth heb ik een man genaamd Po laten verwekken, een lhuan van l'hin-afkomst, van graad vijfnegentig. In Arabin'ya heb ik een man genaamd Abram laten verwekken, een lhuan van l'hin-afkomst, van graad vijfnegentig. In Vind'yu heb ik een man laten verwekken genaamd Brahma, een

lhuan van l'hin-afkomst, van graad vijfennegentig. In Guatama heb ik een man laten verwekken genaamd Eawahtah, een lhuan van l'hin-afkomst, van graad vijfennegentig.

12. De loo'is die dit werk volbracht hebben, zijn nog bij hun pupillen, maar ze zijn in kennis gesteld van uw komst. Luister, ik stuur boodschappers met u mee die op uw geboden zullen antwoorden.

13. Hierna vertrok Cpenta-armij met haar scharen, en ging aan boord van een otevan die God tevoren voor haar in gereedheid had gehouden; en zij nam een miljoen begeleiders mee en ging rechtstreeks omlaag naar de aarde. En het eerst van al zou ze de stervelingen bezoeken en de sterfelijke koninkrijken, koningen en koninginnen, tempels en orakels, en vervolgens zou ze Po, Abram, Brahma en Eawahtah gaan zien, die allemaal voldoende verlicht waren om haar te zien en te weten dat zij de Persoon was van de Al Stem.

14. Direct na hen bezocht zij al de hemelse koninkrijken die bij de aarde behoorden, en ze ging eerst naar het hemelse koninkrijk dat bij Japan behoorde; vandaar naar Ah'oan, van Jaffeth; vandaar naar E'chad, en zo verder totdat zij ze allemaal gezien had.

15. Daarna keerde Cpenta-armij naar Craoshivi terug, een rondgang makend die groot genoeg was om al de plateaus beneden de meteorietengordel te onderzoeken.

16. De totale tijd dat Cpenta-armij onderweg was geweest, bedroeg tweeëndertig dagen. Terwijl ze afwezig was, breidde God de gronden voor ontvangst van Craoshivi twaalfduizend mijlen in de breedte naar het zuiden uit, en stichtte zestig kolonies. Want zelfs nu, en dat zou de vier komende jaren zo blijven, kwamen er dagelijks schepen aan met honderdduizenden engelen die gereedgemaakt werden voor de rang van bruiden en bruidegoms voor Jehovih, klaar voor de derde verrijzenis.

17. Dagelijks waren er in Craoshivi boodschappers van Cpenta-armij aangekomen, zodat God wist wanneer zij zou terugkeren. En dus had hij alle dingen in gereedheid gebracht, en werd ze ontvangen in de naam van de Vader, met de vereiste ceremonie.

18. En Cpenta-armij besteeg de troon van God en ging in het midden zitten, en een licht als een zon plaatste zich rondom haar. Haar metgezellen, Goden en Godinnen, gingen nu niet dicht bij haar zitten, ofschoon wel op de troon aan de rechter- en linkerkant. Terwijl zij hun respectieve plaatsen innamen, zongen de es'enaurs lofliederen, en de ontzagwekkendheid en majesteit van het schouwspel werd tot het uiterste opgevoerd.

## HOOFDSTUK V

1. Toen het licht op Cpenta-armij viel, sprak de Stem van Jehovih door haar en zei:
2. In u, die Ik tot God over de aarde en haar hemelen maakte, heb Ik welbehagen; door Mijn hand hebt u hen verheven; door u heb Ik de Diva zelfs tot op deze dag in stand gehouden.
3. U zult eer genieten in Mijn verheven hemelen omdat u de eerste in Spe-ta bent 4); maar u zult uw glorie bekronen door af te dalen naar de aarde en gedurende de periode van vier jaar bij de stervelingen te vertoeven, speciaal bij Mijn Zoon Brahma. En wanneer uw tijd volbracht is, zal Ik komen om u en Brahma te verlossen.
4. Uit Mijn naam zult ge uw stem verheffen en Mij grondvesten onder de mensen; en Ik zal met u zijn in Wijsheid en Macht. Neem uw begeleiders en ga voort met uw werk; wat u ook van Mij verlangt, roep, en Ik zal antwoorden, want Ik heb boodschappers die tussen ons zullen werken.
5. God groette vervolgens, en trok zich terug. Daarna kwam Yima, en tegen hem zei Jehovih:
6. Eén met God zijnde, zult u werken zoals hij werkt; en u zult afdalen naar de aarde, speciaal naar Mijn vergankelijke Zoon Po, die in Mijn naam werd voorbereid, en met hem zult u vier jaar lang op aarde wandelen. En u zult uit Mijn naam spreken en Mij grondvesten onder de stervelingen, opdat Mijn uitverkorenen verlost zullen worden voor Mijn koninkrijken. Want u moet hen weg leiden van de sterfelijke koningen, en hen leren Mij te kennen als hun enige koning.
7. Neem dus uw begeleiders en ga aan uw werk, en aan het eind van vier jaar zal Ik een opvolger voor u aanstellen, en zal Ik u voor Mijn etherische koninkrijken verlossen.
8. Yima groette vervolgens en ging terzijde staan. Daarna kwam Vishnu, vermaard om zijn werk in Vind'yu en haar hemelen. Tegen hem zei Jehovih:
9. Eén met God zijnde, zult u met hem de voltooiing van Speta volbrengen in Mijn naam. Daarvoor moet u afdalen naar de stoffelijke aarde, met name naar Arabin'ya, en daar wonen gedurende de periode van vier jaar, bij Mijn vergankelijke Zoon Abram. Met Abram zult u dag en nacht gaan en staan, sprekend en werkend in Mij, geheel als Mijn Eigen Zelf. En u zult Mijn uitverkorenen verlossen van de volken van de koningen, hen lerend geen andere koning te hebben dan Mij, hun Schepper. Aan Abram moet u Mijn naam onthullen, Jehovih, en die grondvesten in het geheim, met gepaste rit en ceremoniën. En aan het eind van de vier jaar zal Ik een opvolger voor u aanstellen; en u zal Ik verlossen voor Mijn geëmancipeerde werelden. Neem dus uw begeleiders en vertrek voor uw arbeid, en Ik zal met u zijn in wijsheid en macht. Vishnu groette vervolgens en ging terzijde staan.
10. Daarna kwam Os, gezonden door de etherische gewesten van Haot-saiti om de koninkrijken van Japan en Heleste en hun hemelen te verlossen, maar die nu was afgelost door de Divan-opvolger. Tegen Os zei Jehovih:
11. Ter ere van uw vrijwillig dienstdoen in de dagen van duisternis om God en zijn koninkrijken te ontlasten, stel Ik u nu tot God aan van de eerste Spe-ta van de rode ster, en kroon u met Mijn Eigen hand.
12. En kijk, tegelijk met deze gesproken woorden, daalde er een licht neer in de vorm van een kroon en zette zich op zijn hoofd. Daarna zei Jehovih: Waarmee Ik u heb gemaakt tot een wettige Div met stoffelijke macht.

13. En u zult afdalen naar de stoffelijke aarde, met name naar Guatama, en wandelen met Mijn Zoon Eawahtah, die de loo'is voor Mijn stem verwekt hebben, en voor de tijd van vier jaar zult u bij hem vertoeven, dag en nacht, en het overblijfsel van Mijn verloren stammen bijeenbrengen, en hen grondvesten in het geloof aan de Grote Geest, in Mijn naam, Egoquim, geschikt voor de uitspraak die Ik in hen geschapen heb.

14. En aan het eind van de vier jaar zal Ik een opvolger voor u aanstellen; en u zal Ik terugbrengen naar Mijn etherische werelden. Neem dan uw begeleiders en vertrek naar uw werk, en Ik zal met u zijn in wijsheid en macht.

15. Toen groette Os en ging terzijde staan, en de Stem ging heen; vervolgens sprak Cpenta-armij, namens haarzelf: Dit uur, op dit ogenblik, ontbind ik de Diva in eer en glorie voor hen. De koninkrijken waar u over regeerde zullen mijn koninkrijken zijn tijdens de dageraad; in naam van de Vader neem ik hen en hun aangelegenheden op mij. Vrede, liefde, wijsheid en macht zij met u allen, amen.

16. Daarna vertrokken de vier inspirerende Goden en in het buitenste gebied van Craoshivi hadden zij elk een otevan volledig uitgerust en klaar liggen, door hun begeleiders tevoren gereedgemaakt, en zij gingen aan boord, met hun begeleiders, vijftigduizend voor ieder. De musici groetten hen vervolgens, op het moment dat zij vertrokken, ieder afzonderlijk, rechtstreeks naar de aarde.

17. Toen verminderde Cpenta-armij het licht enigszins, en haar drie meereizende metgezellen Owks, Ha-o-ha en See-wahGon gingen bij haar op de troon zitten, voor haar etherische raad van vijfhonderd miljoen.

18. Cpenta-armij zei: Ik heb de aarde en haar hemelen bezocht, ook de hemelen op haar oppervlak. Door de macht die bij mij berust, onthef ik van hun plichten alle Heren en Goden en sub-Goden en sub-Heren, op de aarde en in de hemelen van de aarde. Dit zullen mijn boodschappers hen berichten, en hen in mijn liefde en wijsheid in eenheid met de Vader gebieden om direct naar Craoshivi te komen, opdat ik hen eer kan bewijzen en hen indelen voor de derde verrijzenis, hetgeen binnen vier jaar zal geschieden.

19. Voor de Heerlijkheid Maitraias, gesticht door Vishnu, benoem ik Yugsaesu tot Heer, met dertig miljoen van mijn etherische scharen, die door hem zelf gekozen worden. Laat Yugsaesu bij mij komen! Vervolgens kwam Yugsaesu voor Jehovih's troon, en Cpenta-armij zei tegen hem: Begeef u naar Maitraias en neem uw scharen met u mee. En wanneer u op de plaats bent aangekomen, neemt u die in Jehovih's naam in bezit, en brengt u hem in orde op de manier van een Heerlijkheid, daarbij zorgend voor sub-koninkrijken bij uw plaats zoals dat vereist kan zijn.

20. En u zult het gezag bezitten over al de engelen die zich reeds op het plateau van Maitraias bevinden, of degenen die hierna uit de andere hemelse gebieden en van de aarde naar u toegezonden zullen worden. En u zult uw koninkrijk toerusten voor de dienst aan de Vader, hoofdzakelijk om te voorkomen dat er engelen terugkeren naar de aarde om de stervelingen te obsederen en te bezoedelen. Want u zult honderden miljoenen aantreffen die geen inspiratie kennen, maar vernietiging. Vele van hen werden in de oorlogen op de aarde gedood, en dorsten nog steeds naar wraak, en als ze naar de aarde ontsnappen, zetten ze de stervelingen aan tot het verbranden van de steden, en tot moord, en tot alle soorten verdorvenheid.

21. Uw werk, O Heer, is niet om hen te veranderen of te onderwijzen, want ik zal anderen aanstellen voor dat doel; maar u zult er helemaal aan werken om te voorkomen dat de Maitraisiërs teruggaan naar de stervelingen. En opdat u sterk zult staan tegenover hen, moet u uit alle andere hemelse koninkrijken die ik zal stichten, een voldoende aantal bewakers aantrekken om mijn geboden kracht bij te zetten.

22. Gedurende vier jaar zult u in deze aangelegenheid werkzaam zijn, en ook zult u iemand van uw Heerlijkheid verheffen die uw opvolger zal zijn na u. Neem dus uw scharen en begeef u aan uw werk, en de Vader zal met u zijn in wijsheid en macht.

23. Yugsaesu maakte vervolgens zijn keuze uit Cpenta-armijs scharen, en zij gingen groetend voorbij Jehovih's troon, en toen trokken zij zich terug en gingen aan boord van een schip dat eveneens door de daarvoor bestemde personen voor hen was gereedgemaakt; en na gegroet te zijn met muziek vertrokken Yugsaesu en zijn scharen, vol blijdschap.

24. Weer sprak Cpenta-armij en zei: Nu is de tijd voor de aarde gekomen dat ik aan elk van haar grote gebieden dienovereenkomstige hemelse koninkrijken zal toebedelen.

25. Voor Japan, omdat het een overblijfsel van het verzonken continent is, vestig ik een hemels koninkrijk, en het zal Suasu heten.

26. Voor Jaffeth, omdat het veel van de eerste taal behouden heeft, vestig ik een hemels koninkrijk, en het zal Hi-Jee-Tse heten.

27. Voor Vind'yu, omdat dit het meest van de hele aarde gevorderd is in heiligheid, vestig ik een hemels koninkrijk, en het zal Vri-mij heten.

28. Voor Arabin'ya, omdat het de grondslag vormt van Jehovih's migrerende scharen die rond de aarde zullen trekken, vestig ik een hemels koninkrijk, en het zal Paradijs heten.

29. Voor Heleste, omdat het door Os op tijd uit de duisternis werd gered om deze Arc te ontmoeten, vestig ik een hemels koninkrijk, en het zal Spe-ta heten. 5)

30. Voor Uropa, omdat het het eerst gegroundvest werd door een vrouw, vestig ik een hemels koninkrijk, en het zal Himmell heten.

31. Voor Zuid-Guatama, omdat het het minst wordt bewoond van al de grote gebieden van de aarde, vestig ik een hemels koninkrijk, en het zal Ahden heten.

32. Voor Noord-Guatama, omdat het de grond is waarop de verschillende naties rondom de aarde zullen samenkomen, en waar de openbaringen van hemel en aarde aan de mens gedaan zullen worden, vestig ik een hemels koninkrijk, en het zal KOSMON heten.

33. Voor al de Zuidelijke Eilanden vestig ik een hemels koninkrijk, en het zal Flue heten.

34. Voor al de Noordelijke Eilanden vestig ik een hemels koninkrijk, en het zal Sin-Yot heten.

35. Hierna spreidde het licht van Jehovih zich over Cpenta-armij uit, en Zijn stem sprak via haar en zei: Voor Mijn tien hemelse koninkrijken die Ik gesticht heb door Mijn Dochter kies Ik tien Heren, en Mijn tien Heren zullen naar de koninkrijken gaan die Ik hen toewijs. In Mijn naam zullen Mijn Heren tien hemelse plaatsen van verrukking voor Mij bouwen, voor de geesten der doden die van de aarde opstijgen.

36. En Mijn Heren zullen plaatsen voor onderwijs en voor werk in Mijn koninkrijken vestigen, en plaatsen voor de zieke en hulpeloze engelen die opstijgen van de aarde, opdat Mijn Heren hen zullen verheffen om Mij te leren kennen en de heerlijkheid van de werelden die Ik voor hen heb geschapen; hen inspirerend zichzelf te vervolmaken in wijsheid en reinheid en macht, opdat zij zullen opstaan en Mijn etherische hemelen beërven.

37. En Mijn Heren zullen ashars voor de stervelingen benoemen op het moment van hun stoffelijke geboorte; en deze ashars zullen om beurten dienstdoen, zodat zij elkaar kunnen aflossen en een tijd van arbeid en een tijd van rust hebben. En Mijn Heren moeten Mijn ashars zodanig aanstellen dat elke ashar kan werken bij honderd verschillende stervelingen, teneinde alle soorten mannen en vrouwen te leren kennen die Ik geschapen heb. En het aantal ashars moet gelijk zijn aan het aantal stervelingen dat op de aarde woont.

38. En Mijn Heren zullen asaphs benoemen die in de hemel verblijf houden, voldoende in aantal om de geesten te ontvangen van allen die op de aarde sterven en die zij van de ashars zullen ontvangen in Mijn naam. En de asaphs zullen de aldus ontvangen engelen tot zich nemen, en hen plaatsen in de gewesten die Mijn Heren voor hen gereedgemaakt zullen hebben, waar voldoende leraren en verzorgers en doktoren in Mijn hemelse plaatsen moeten zijn om hen van dienst te zijn.

39. En Mijn Heren zullen zorgen voor discipline voor de ontvangen geesten, die getraind moeten worden volgens de Divan-wet die Ik grondvestte door Mijn Goden, hetgeen zich achter de es'yan zal uitstrekken tot aan de dertigste graad.

40. En Mijn Heren moeten ervoor zorgen dat degenen die de dertigste graad bereikt hebben in geschikte schepen naar deze plaats, Craoshivi, gebracht worden, en hen overgeven aan Mijn Dochter Cpenta-armij, en aan haar opvolger, de God of Godin die de heerschappij zal hebben over de hele aarde en haar hemelen.

41. Want zie, het ligt in de natuur van de mens op de aarde om aardse dingen na te jagen in plaats van hemelse; en het ligt in de natuur van de es'yan om naar de aarde te streven in plaats van Mijn hogere hemelen. Wees daarom op uw hoede door een grondslag te leggen om te voorkomen dat engelen en stervelingen naar omlaag afglijden; om te zorgen voor inspiratie opdat zij verlangen op te stijgen naar Mijn heilige gebieden.

42. Nu ging de Stem heen, en Cpenta-armij sprak namens haarzelf in Jehovih's naam en ze zei:

43. Allen die ik noem, laat hen voor Jehovih's troon verschijnen, want zij zullen de Heren zijn die ik zalven zal voor de hemelse koninkrijken die ik heb gegrondvest:

44. Le-Tzoo, Heer van Suasu, een hemelse plaats boven Japan.

45. Oe-wah, Heer van Hi-jee-tse, een hemelse plaats boven Jaffeth.

46. Loo-gam, Heer van Vri-mij, een hemelse plaats boven Vind'yu.

47. Ha-kappa, Heer van Paradijs, een hemelse plaats boven Arabin'ya.

48. Jes-Sie, Vrouwe van Spe-ta, een hemelse plaats boven Heleste.

49. Yo-han, Heer van Himmel, een hemelse plaats boven Uropa.

50. Hinot-tse, Vrouwe van Ahden, een hemelse plaats boven Zuid Guatama.

51. Ami, Vrouwe van Kosmon, een hemelse plaats boven Noord Guatama.

52. Horam, Heer van Flue, een hemelse plaats boven de Zuidelijke Eilanden.



57. Puetse, Vrouwe van Sin-Yot, een hemelse plaats boven de Noordelijke Eilanden.

54. Al de bovengenoemde engelen kwamen voor Cpenta-armij toen zij werden geroepen, en nu gingen zij naast elkaar voor de troon van Jehovih staan, waarop het Al Licht zich over de plaats uitspreidde, en de Stem van de Vader door Cpenta-armij sprak:

55. U bent Mijn Heren en Vrouwen, door Mij opgeheven en aan uw plaatsen toebedeeld. Gedurende vier jaar zult u werken, tot aan het einde van deze dageraad; en u zult zorgen voor opvolgers die na u uw plaatsen innemen. En hierin ligt uw en Mijn grootste glorie. Want zij die u opvolgen zullen tweehonderd jaar lang de heerschappij voeren. En zij zullen op hun beurt voor opvolgers na hen zorgen, en zo verder, want deze opvolgingen zullen doorgaan tot aan de Arc van Bon.

56. Met Mijn eigen hand weef Ik kronen, en kroon u ieder afzonderlijk voor Mijn koninkrijken!

57. Toen deze woorden gesproken waren, nam het zich nu snel samentrekkende licht, met een verscheidenheid van kleuren, de vorm aan van tien aparte kronen, en die daalden neer op de hoofden van de Heren en Vrouwen. De Stem eindigde, maar Cpenta-armij sprak voor zichzelf, in Jehovih's naam:

58. Mijne Heren en Vrouwen, begeef u aan uw arbeid in de liefde, de wijsheid en de macht van de Vader, en Hij zal met u zijn; en u zult een heerlijkheid zijn in Zijn koninkrijken. Kiest u daarvoor ieder tien miljoen van mijn scharen, die met u mee zullen gaan naar uw plaatsen, om naderhand uitgewisseld of verdeeld te worden, zoals ik zal aanwijzen. Opdat u naar volgorde zult kiezen, zal degene die het eerst werd benoemd het eerste kiezen; vervolgens de tweede, en zo verder totdat ge uw gekozenen hebt.

59. Al deze Heren en Vrouwen waren van het Hogere Licht en bezaten voorkennis, en ze hadden op die manier reeds hun begeleiders uitgekozen, zodat de gekozen menigten zich op een gegeven teken verhieven en voor de troon kwamen, geformeerd in tien groepen van elk tien miljoen. En dadelijk stelden zij zich in een rij op en gingen voor Jehovih's troon langs, groetend met het teken: Geboorte van Spe-ta op de Aarde, en Cpenta-armij antwoordde met het teken: Jehovih en de Lagere Hemelen.

60. Cpenta-armij zei: Voor de heerlijkheid van dit tafereel schenk ik een dag van rust, opdat mijn scharen getuige kunnen zijn van het vertrek van de vloten van Jehovih's Heren en Vrouwen. Tegelijk vielen de scharen in met een machtig koor van lof en dankzegging; en zij begaven zich naar buiten en zagen de schepen met aan boord de vreugdevolle bemanningen; zagen hen hun grote vloot in beweging brengen; zongen en riepen hen toe in Jehovih's liefde, voor de heerlijkheid van Zijn hoge hemelen.

## HOOFDSTUK VI

1. In het begin van het tweede jaar dat Cpenta-armij in Craoshivi was, kwamen er boodschappers voor Jehovih's troon, groetend namens Ctusk, die nu leefde onder de naam Ahura, en de volgende boodschap liet overbrengen, namelijk:

2. Ctusk, die Ahura is geworden, een dienaar van Jehovih, en nu de God van Ailkin door het rechtvaardige oordeel van Jehovih, verlangt audiëntie bij de Meest Hoog Verheven Cpenta-armij, de Dochter van de Grote Geest.

3. Hierop antwoordde Cpenta-armij: Groetend, in liefde voor mijn broeder Ahura. Kom en bezoek mij, door de Gratie en Macht van Jehovih, en breng uw begeleiders mee. Toen, na verloop van enige dagen, kwam Ahura in Craoshivi aan, vergezeld door een miljoen, begeleid door muziek en aangekondigd volgens de discipline van de hogere hemelen, met herauten en trompettisten. En Cpenta-armijs scharen ontvingen Ahura en leidden hem en zijn scharen tot in de hoofdzaal; en Ahura kwam voor Jehovih's troon, groetend in het teken: Tweede Plateau, en Cpenta-armij antwoordde met: Nirvanische Weg, Salkwatka. Ze zei:

4. In de naam van de Grote Geest, wiens Dochter ik ben, heet ik u welkom in liefde en hoogachting. Ik ken uw hele verleden, en beschouw u als de grondslag van een van Jehovih's helderste zonnen. Lang heb ik gewenst dat u zou verzoeken om bij mij te komen; en ik verlangde er zeer naar om u te zien en groet u in de naam van de Vader.

5. Ahura zei: O Meest Hoge Hoofdvrouw, van honderdduizenden jaren, hoe kan ik voor uw aangezicht staan? Ik weet dat u in uw dagen vele spijbelaars hebt gezien, en hun loopbaan duizenden jaren lang hebt gadegeslagen. U kunt alles zien dat mij en de mijnen te wachten staat; het verleden en de toekomst zijn voor u als een geopend boek. Nu ik voor u heb gestaan en u aanschouwd heb, ben ik bovenal gezegend sinds het uur van mijn geboorte.

6. Zie, de hand van de Grote Geest is voor mij verschenen; ik begrijp de enige weg die tot de eeuwige verrijzenissen leidt; ik weet dat de Ene Al Persoon eeuwig moet gelden als de grondtoon voor engelen en stervelingen. Zonder Hem is een mens als een schip zonder roer; de golven er rondom zullen het tenslotte te gronde richten. Gezegend is hij die deze ervaring vroeg in zijn leven heeft. Bang en vol vrees is hij die tweeduizend jaar lang beproefd werd!

7. Vervolgens sprak Cpenta-armij: Ik begrijp uw verlangens, O Ahura! Ik begrijp waarom u voor mij staat. Uw wijsheid is inderdaad groot. U bemerkt dat uw plateau zich in de tweede overgang vanaf de aarde bevindt. U bent bang dat sommigen van uw scharen Jehovih zullen verlaten, en koninkrijken voor zichzelf in bezit nemen, zoals u deed in het verleden. U verlangt van mij om uw plateau verder van de stoffelijke aarde op te heffen.

8. Ahura zei: Indien het Jehovih's wil is, ben ik voor dat doel naar u toegekomen!

9. Nu verscheen er een groot licht, helder als een zon, en het plaatste zich over de troon en omhulde de Godin, Cpenta-armij, en Jehovih's Stem sprak uit het licht tot Ahura en zei:

10. Mijn Zoon, Mijn Zoon, waarom hebt u zo weinig vertrouwen! Zie, Ik ben met u, evenals met haar, Mijn Dochter. Al waar het u aan ontbreekt is geloof. Ga terug naar uw plateau en hef het zelf op. Mijn Dochter zal naar u toekomen en het u tonen, en u zult niet falen. Vertrouwen in Mij hebben is één te zijn met Mij; gebrek aan vertrouwen in Mij staat gelijk aan ver van Mij verwijderd te zijn.

11. Ahura zei: O Jehovih, leert U mij hoe ik moet beginnen om vertrouwen te hebben. Het begin te

vinden, daar ligt mijn struikelblok!

12. Jehovih antwoordde: Mij te beproeven, daar ligt het begin. Leren uw eigen kracht te vinden in Mij; en Mijn kracht te weten in uzelf; dat is het totaal van alle macht en wijsheid. Door het gebrek aan vertrouwen in Mij zet de mens zichzelf op een voetstuk, de zichzelf aanmatigende Goden bouwen koninkrijken voor zichzelf.

13. Het mislukken van de mens is het bewijs van Mijn macht; het fiasco van alle koninkrijken is een bewijs voor het gebrek aan vertrouwen in Mij, waardoor Mijn macht over hen zichtbaar wordt. Eerst, na de afzwering van het ego, volgt de voortdurende manifestatie van macht door geloven en door dat voorbeeld blijft de menigte trouw aan Mij en Mijn werken.

14. Voorzover u vrees in uw hart hebt gekoesterd voor een terugval in uw koninkrijk, hebt u de deur voor een ramp opengezet. Heb Ik dit niet aangetoond op de aarde? Waardoor het vertrouwen van een kapitein zijn soldaten naar de overwinning leidt, en zijn gebrek aan vertrouwen hen doet ineensstorten in zwakheid. Denk niet, O Ahura, dat Mijn voorbeelden geringer zijn bij Mijn Goden.

15. Indien dus Mijn Dochter naar uw koninkrijk zou komen om het op te heffen, zou zij het vertrouwen van uw scharen in u verminderen. Daarom moet u terugkeren naar Ailkin, en aan uw volk bekendmaken dat ge uw plateau wilt opheffen. En ofschoon miljoenen van hen het als ijdelheid zullen beschouwen, en boven uw macht, zal Ik zal ervoor zorgen dat u niet zult falen.

16. Ahura zei: Ik bemerk Uw Wijsheid, O Jehovih! Ik weet dat hetgeen U mij hebt opgelegd, ik door U zal volbrengen. De Stem ging heen, en Cpenta-armij sprak namens haarzelf en zei: U moet een dag bekendmaken voor dit grote werk; en u moet uitnodigingen aan mij en mijn scharen sturen, en aan mijn Goden en Heren, Godinnen en Vrouwen. Stuur derhalve uw opzichters en onderzoekers, en bepaal waarheen ge uw plateau wilt laten stijgen, en u zult door mijn scharen voorzien worden van iedere hulp die u maar nodig zult hebben.

17. Ahura groette vervolgens, en hij en zijn scharen vertrokken uit de hoofdzaal, waarna zij enige tijd in ontspanning met de etherische scharen doorbrachten, en toen gingen zij aan boord van hun schip en vertrokken om terug te keren naar Ailkin. Daarna stelde Ahura de dag voor de opstijging vast, en hij stuurde boodschappers door atmosfeera die bekendmaakten wat hij zou gaan doen, en hij nodigde Goden en Heren met hun gevolg uit om te komen en de dag bij hem door te brengen.

18. Jehovih sprak tot Cpenta-armij en Hij zei: Zend uw wiskundigen om de graad van Ahura's plateau te schatten; en zend uw onderzoekers naar de plaats die hij gekozen heeft, opdat uw scharen de benodigde kracht zullen weten; en zorg uit uw eigen scharen, in het geheim, voor geschikte gestationeerden opdat Ahura niet zal falen. Want in de komende tijd zal Ahura één van Mijn grootste Goden zijn.

## HOOFDSTUK VII

1. Onmiddellijk na zijn terugkeer in zijn koninkrijk begon Ahura aan de uitvoering van dit grote werk.
2. Nu bevonden zich bij Ahura velen die sub-Goden en kapiteins en generaals onder hem waren geweest terwijl hij in opstand was tegen Jehovih en Zijn koninkrijken; en toen zij van de bekendmaking hoorden, zeiden zij tegen zichzelf: Wat, is het mogelijk dat Ahura zijn oude spelletjes weer speelt? Want zij wisten niet van zijn samenwerking met de koninkrijken daarboven, en dus geloofden zij niet in zijn kracht.
3. Jehovih bezielde Ahura en spoorde hem aan om tellers en graadbepalers door zijn koninkrijk te sturen, om het vermogen vast te stellen van degenen die geloof bezaten, en van degenen die geen geloof bezaten; en van degenen die noch gelovig noch ongelovig waren. En Ahura deelde hen in graden in en telde ze, zodat hij zou weten waar ze te plaatsen als de tijd kwam. Vervolgens telde hij de onwetenden en de dommen; en vervolgens de enthousiasten; en hij deelde ook hen in graden in en rangschikte hen.
4. Toen hij zover was gekomen, kwam er een zekere Anuhasaj bij hem, een vroegere sub-God, en die zei heimelijk tegen Ahura: Ik houd van u, Ahura, en daarom ben ik naar u toegekomen. U zult alleen maar mislukking en rampspoed tegenkomen in uw onderneming. Hoe vaak, in uw machtige koninkrijk van Ctusk, liet het Allerhoogste u niet in de steek?
5. Ahura zei: Vanwege uw liefde verheug ik mij in u; maar vanwege uw gebrek aan geloof beklaag ik u. Hoelang zal het duren eer de engelen en stervelingen de Vader en Zijn koninkrijken begrijpen? Kijk, in de dagen van Ctusk werkte ik niet voor Jehovih, maar voor mijzelf en mijn verheffing, en voor de verheffing van mijn koninkrijk ten bate van mijzelf. Vandaar dat het Allerhoogste mijn gebeden niet beantwoordde. Wat nu deze zaak betreft, doe ik hetgeen niet voor mij is, noch voor mijn koninkrijk ten bate van mijzelf, maar alleen omwille van de Vader. En ik weet dat Hij me niet in de steek zal laten.
6. Anuhasaj zei: Is het niet sinds de tijd van de Ouden tot op heden dat bepaalde personen zeggen dat door gebed en geloof alle dingen mogelijk zijn, en ze ons bovendien verzekeren dat daardoor alle dingen op de aarde en in de hemel volbracht worden? En toch, wie heeft er niet meer mislukking dan succes gezien? Ik wil u niet ontmoedigen, O Ahura, maar ik ken heel goed het gebrek aan geloof van de kant van alle mensen, en dat het ego los te maken van zichzelf, het zwakste talent in de ziel is. En daarom ook is het uiteindelijk de grootste glorie. Maar dit zou mij raadzaam toeschijnen: om Cpenta-armij deze opheffing voor u te laten doen.
7. Ahura zei: Zelfs dit idee van u heb ik reeds volbracht. En via de hoofdvrouw kwam de Stem van de Vader, mij gebiedend om deze opheffing op eigen verantwoording te doen.
8. Hier gaf Anuhasaj geen antwoord op, want in zijn hart was hij niet vrij van de tetracts, jaloers zijnde dat Ahura hem voorbij gestreefd was in het bemachtigen van de geboden van de Vader. Maar Ahura had dit niet in de gaten, en hij zei tegen Anuhasaj: De scharen van Ailkin zijn geteld, en het zijn er viereneenhalf miljard. En in de graden boven es'yan zijn er honderdenzeventigduizend scholen, tweehonderdendertigduizend colleges, vierhonderdduizend werkplaatsen, en tweehonderdduizend ziekenhuizen.
9. Op de dag van de opheffing zal ik de Han-od-wotcha ontspanning voor mijn scharen houden. Laat dit dan uw werk zijn, om deze aangelegenheid door heel Ailkin bekend te maken. Anuhasaj zei: Met Jehovih's verlof en dat van u, ben ik tevredengesteld.
10. Zo eindigde de kwestie en Ahura herinnerde zich naderhand, dat Anuhasaj geen positieve goedkeuring gegeven had, en dus vreesde Ahura, en om extra zeker te zijn, riep hij Evasan en

vertrouwde hem dezelfde opdracht toe.

11. Toen nu de tijd gekomen was, had Anuhasaj zijn deel niet volbracht, maar Evasan wel; en bovendien kwam Evasan naar Ahura toe en bracht antwoord van alle afdelingen.

12. Op de ochtend van de dag van de opheffing liet Ahura Anuhasaj komen en vroeg hem over de aangelegenheid. Anuhasaj zei: Nee, ik gaf uw bekendmaking niet door en ook niet uw uitnodiging; want ik beredeneerde de kwestie en zei tegen mezelf: indien de opheffing een mislukking wordt, zou het inderdaad beter zijn als de onwetenden er niets van wisten.

13. Ahura zei: De eigen taak goed te verrichten, is dat niet het beste? Anuhasaj antwoordde: Dat is het beste. Zo heb ik ook gedaan wat in mijn eigen ogen het beste scheen.

14. Ahura zei: De opheffing was niet voor u noch voor mij bestemd, maar voor de scharen. Want tevoren had u erkend dat de opheffing van dit plateau het hoogste en beste was om te doen. Omdat het in uw ogen onuitvoerbaar scheen, was u nog niet gerechtigd uw steun eraan te onthouden. U had ernaar moeten streven om het te volbrengen voor het algemeen welzijn, en zonder zelfs uw wantrouwen tegen iemand te fluisteren. Was het vervolgens mislukt, dan was uw eigen ziel zuiver geweest. Daarom kwam Jehovih tot mij, en werd ik gemaand om Evasan in uw plaats af te vaardigen, en hij heeft mijn geboden volbracht.

15. Anuhasaj gaf geen antwoord, maar ging kwaad weg, en voor het ogenblik bleef de kwestie hangen.

16. Ahura had uitnodigingen gestuurd naar de Heren van al de gebieden van de aarde, met het verzoek om te komen en hun gevolg mee te brengen. Van hen kwamen de volgende, te weten: Oe-wah, Heer van Hi-jee-tse; Ha-kappa, Heer van Paradijs; Loo-gam, Heer van Vri-mij; Jes-sie, Vrouwe van Spe-ta; Ami, Vrouwe van Kosmon; Horam, Heer van Flue; en Puetse, Vrouwe van Sin-Yot, en zij brachten ieder een miljoen begeleiders mee, en tevens honderdduizenden bezoekers van lagere graad.

17. Cpenta-armij, met haar bezoekers Owks, See-wah-Gon en Ha-o-ha, en vijf miljoen begeleiders, en vijfendertig miljoen bezoekers uit Craoshivi, kwamen in een voor dit doel gemaakte avalanza.

18. De plaats waar Ahura had besloten om naartoe te verhuizen bevond zich in de tweede gordel beneden meteoris; in die tijd in atmosfeera bekend als Vara-pishanaha, hetgeen tussen het land Vind'yu lag en het sterrengebied bekend als de Weiden van het Paard en de Koe en het Kalf, een hemelse plaats die onbewoond was. Van Ailkin tot Vara-pishanaha bedroeg het veertien uur in graad vijftientig, hetgeen het gemiddelde was van Ahura's scharen; maar haar uitbreiding in de bovenste gordel zou zich als vijftien tot negen verhouden.

19. Cpenta-armij en haar scharen waren de eersten die in Ahura's gebied aankwamen; want zij had bepaald dat er niets mocht leiden tot een mislukking bij Ahura's onderneming. Op haar aanraden plaatste Ahura waterdragers langs de hele reisweg, opdat, vanwege de opwindende, de druja's niet in knopen of oproer terecht zouden komen. Want zodanig is de aard van de duisternis, zowel op de aarde als in de lagere hemelen: liever het laagstaande genoeg om in een stad te wonen, of vlakbij een plaats van vuiligheid indien dit gezellig is, dan te gaan naar een plaats van afzondering waar vooruitgang mogelijk is.

20. Jehovih had tegen Ahura gezegd: Laat uw druja's niet weten dat u hen zover van de aarde wilt verwijderen; vertrouw slechts op de wijzen wat uw bestemming aangaat. Cpenta-armij had tegen Ahura gezegd: Geef uw druja's een feestdag met paraderen, riten en ceremoniën. En Ahura begreep hoe de zaak moest worden aangepakt, en hij deelde tachtig miljoen van zijn scharen in om voor

parades, riten en ceremoniën te zorgen voor de druja's in zijn scharen, en van deze druja's met een rang beneden graad vijf waren er een miljard en tweehonderd miljoen (1.200.000.000), engelen die geen rechts van links konden onderscheiden, noch zich vijf dagen achter elkaar konden herinneren. En toch wisten de andere miljard engelen, die beneden graad twaalf waren, zo weinig meer dat zij nauwelijks wijzer waren dan de dieren in het veld.

21. Cpenta-armij, die dit zag, riep uit: O Jehovih, hoe lang moet Ahura wel niet met hen werken om ze tot graad negenennegentig op te heffen! O, wisten zij die zichzelf opwerpen tot Goden maar wat er voor hen lag! O, wisten de leiders van de mensen het maar! O, wisten de sterfelijke koningen en koninginnen maar van de slavernij die zij zichzelf opleggen! Wat een werk voor hen in de lagere hemelen, voordat zij kunnen opstijgen! En toch, O Jehovih, bent U rechtvaardig. Er moet iemand werken met deze ongelukkigen. Het is goed dat de mens ernaar streeft om koning te worden, en Heer en God.

## HOOFDSTUK VIII

1. Toen zij bijeen waren voor de opstijging, de duizenden miljoenen, ging Cpenta-armij aan de rechterkant van Ahura staan, en naast haar stond Owks; en aan de linkerkant stonden See-wah-Gon en Ha-o-ha, en de Stem van Jehovih kwam op Ahura en Hij zei: Strek uit Mijn linies naar de vier hoeken van de wereld; stel de hoogste graden in Mijn dienst.

2. Dienovereenkomstig stelden de maarschalken de linie over het plateau op, en de scharen uit etherea gingen gelijkmatig in de richting van iedere hoek staan, opgesteld in gesloten slagordes van elk tien miljoen, terwijl ieder de vorm van een kwart cirkel aannam en de krachtlijnen vanuit het midden naar de omtrek liepen, en de afstand daarvan was gelijk aan de breedte van Vind'yu op de stoffelijke aarde. En het centrum van het plateau was verhoogd, zodat Ahura op de hoogste plaats stond, die dichtbij de hoofdstad van de raad was gelegen.

3. Nu gebeurde het zo dat de jaloerse Anuhasaj als twaalfde in de oostelijke linie stond, en hij was de dertiende vanaf Ahura's linkerkant. Cpenta-armij zei tegen Ahura: Kijk eens, de linie is verbroken. Ahura vroeg: Ik merk niets; zegt u dat de linie verbroken is? Zij antwoordde hem: Hij die Jehovih's werk doet, behoort te handelen zoals Jehovih handelt. Alleen degenen die in afstemming zijn met u, moeten met u werken. Anders zullen uw beste pogingen gedwarsboemd worden. Ahura zei:

4. O, verziende Godin! In mijn grote liefde en sympathie liet ik Anuhasaj toe in de linies. Hij was mijn beste vriend. Cpenta-armij zei: U zult maar één Vriend kennen, Jehovih.

5. Ahura begreep het, en nu voelde hij de opengevallen plaats, en hij stuurde zijn hoofdmaarschalk naar Anuhasaj om hem uit de rij te halen. En toen Anuhasaj voor Ahura stond, zei deze tegen hem: Omdat ge uzelf diende, zult u niet in de linie staan; want er is slechts één om te dienen, Jehovih. Anuhasaj antwoordde: Veel geluk met u en uw intriges. Omdat u machteloos bent, hebt u mij er uitgepikt, als een excuus voor deze Goden en Godinnen!

6. Ahura gaf geen antwoord, maar sprak voor het aangezicht van Jehovih, en hij zei: Geef mij kracht omwille van Uw Kinderen, O Vader! Zie, ik heb de grondvesten van Ailkin losgekapt; met hoogreikende koorden heb ik het met Vara-pishanaha verbonden. Door Uw kracht in mij zal ik het opheffen. Laat mijn scharen, in Uw naam, uit alle macht gebieden: Stijg op! Omhoog! Voorwaarts! O Ailkin! Stijg op. Omhoog. Voorwaarts, O Ailkin! Stijg op. Omhoog. Voorwaarts, O Ailkin!

7. Bij de derde uitroep, die van de duizenden miljoenen in vereniging kwam, bewoog het plateau zich van zijn grondveste; draaide enigszins, steeg vervolgens omhoog. Luid riepen al de bewoners van die hemel; door hun eigen universele wil strekte de Grote Geest Zijn hand uit en verhief het hemelse continent. Evenals Hij met Zijn hand een stoffelijk continent aanraakt en het onder de oceaan doet belanden, zo verheft Hij Zijn hemelse plaatsen in de richting van Zijn geëmancipeerde werelden. Ja, omdat Zijn Geest over Zijn volk ligt, verlangen zij dat het opstijgt; bij hen en Hem zijn alle dingen één.

8. En nu behielden de Goden, met ongebroken wilskracht, hun plaatsen terwijl het voor de stoffelijke aarde een dag duurde, en geen enkele God of Godin liet de gedachten ook maar een moment van het ene doel afdwalen en ook kwamen er geen afleidende gedachten tussenbeide; want zodanig is de wil en het meesterschap van de Goden over hun eigen gedachten. Zelfs toen, om de verenigde kracht vreugdevol in stand te houden, hielden degenen die de druja's onder hun hoede hadden, de spelen en toernooien aan de gang, met hardlopen en muziek, zodat er geen vrij ogenblik voor de scharen van Ailkin zou overblijven, bijna vijf miljard in getal.

9. Steeds verder omhoog steeg het grote plateau, rechtstreeks op weg naar Vara-pishanaha. In de ogen van de ongeleerde bevolking was Ahura de grootste en meesterlijkste van al de Goden. Slechts één, Anuhasaj, bleef een tijdje als aan de grond genageld staan, van teleurstelling en ergernis,

hopend op een of ander ongeluk in Jehovih's werkzaamheden. En tenslotte ging hij rondzwerfen, boos en uit zijn humeur over al de rechtvaardigheid.

10. Zo werd de hemelse plaats opgeheven en niet langer Ailkin genoemd, maar Vara-pishnaha, het tehuis van Ahura en zijn scharen. En toen zij nu stevig op de plaats gegrondvest waren, en de Goden en Godinnen de linie verbroken hadden, kwamen zij allemaal groetend bij Ahura. En tegelijkertijd kwam er een boodschapper van God, die bij Brahma op de stoffelijke aarde verbleef, en hij bracht het volgende bevel aan Cpenta-armij over, bij volmacht, te weten:

11. Geeft u, in Jehovih's naam, een troon en een kroon voor Mij aan Ahura, en in Mijn naam. Zo beloofde Ik het hem!

12. Het licht kwam op Cpenta-armij, en Jehovih sprak door haar en zei: Kijk naar het werk van Mijn handen, O Ahura, Mijn Zoon! Uit de substantie van de hemel vorm Ik een troon en een hoogverheven hoofdstad voor u. En met Mijn Eigen handen weef Ik voor u een kroon. Van nu af aan zult u Mijn God zijn, en Ik zal bij u blijven.

13. Terwijl deze woorden uitgesproken werden, verrees de troon voor Cpenta-armijs hand, en een hoogverheven hoofdstad verscheen en stond over en rondom de troon. En daar daalden uit de hemelen daarboven bogen van licht en kleur, die door Cpenta-armijs vingers gevormd en geweven werden tot een kroon die zich op Ahura's hoofd plaatste. En vanuit de scharen steeg een universele kreet van lof en dankzegging op. Vervolgens vielen de trompettisten in, zeven miljoen in getal, en nadat zij een ogenblik gebeden hadden, zongen de es'enaurs: **DE VERENIGDE SCHAREN VAN Jehovih!**

14. Zo werd Jehovih's hemelse koninkrijk Vara-pishanaha gesticht, en vestigde Ahura zijn heerschappij daar waar opstand en afscheiding voor altijd werden uitgesloten. En Cpenta-armij gaf duizend boodschappers aan Ahura en opende een weg naar Craoshivi. Ahura besteeg zijn troon, en de Goden en Godinnen groetten hem als God van Vara-pishanaha, en zij en hun gevolg vertrokken naar hun verschillende plaatsen.



## HOOFDSTUK IX

1. In het derde jaar van de dageraad sprak Jehovih tot Cpenta-armij en Hij zei: Breng de officieren van uw reizende scharen bijeen, en neem uw metgezellen mee, en ga al de Heren en Vrouwen van de aarde bezoeken die u hebt aangesteld. En laat uw griffiers hun verslagen opstellen over de zaken van de aarde en haar hemelse koninkrijken, opdat ze ingebracht kunnen worden in de bibliotheken van de Nirvanische koninkrijken.

2. Ook moet ge uw vergaarders van de bruiden en bruidegoms in Craoshivi aan het werk zetten; en geef uw vergaarders otevens, zodat zij ook de koninkrijken van uw Heren kunnen bezoeken om al de engelen bijeen te brengen die gereed zijn voor de volgende verrijzenis, om hen naar Craoshivi te brengen waar zij geklasseerd zullen worden. Want bij de komende verrijzenis moet u voor twaalf avalanza's zorgen, en degenen die voor de etherische hemelen zijn verheven moet u laten indelen volgens hun graad en rang, en hen laten overbrengen naar gewesten die geschikt zijn voor hun vooruitgang.

3. Gedurende de tijd die hieraan voorafging hadden de Heren ruimschoots aan Craoshivi bijgedragen, en waren er al meer dan twintig miljard engelen die in staat waren de derde verrijzenis aan te nemen. Dit bezoek van Cpenta-armij was belangrijk, want het betrof de keuze van de opvolgende God van hemel en aarde, die tijdens haar afwezigheid op de troon zou zitten. Op dit moment bevond de regerende God zich bij Brahma op de aarde. Cpenta-armij stuurde boodschappers naar hem toe om hem op de hoogte te brengen van de geboden van Jehovih.

4. God antwoordde via zijn boodschappers: Groetend, in de naam van Jehovih, aan Cpenta-armij, Zijn Dochter, de hoofdvrouw! De regerend God vaardigt u af, O Godin, om in zijn plaats de keuze te maken, en gekroond te worden op het einde van de dageraad. En nu stuurde Cpenta-armij dienovereenkomstig haar ondervragers uit, om de hoogste en meest geleerde te vinden van allen die van de aarde opgeheven waren, en geschikt voor de functie van God. Gedurende zestig dagen waren haar ondervragers aan het werk, en op de zestigste dag, in de avond, hadden zij het onderzoek voltooid. En het werd Thale van Peola, van stoffelijke geboorte, vijfduizend jaar.

5. Thale was een landbouwer in corpor, geboren in de geest in Yeson, negentig jaar; vijf jaar in es'yan; dertig jaar in de werkplaatsen; in de verzorgingstehuizen, negentig jaar; op de colleges, honderdtachtig jaar; ontwerper, zeventig jaar; opzichter, vijfenzestig jaar; opmeter, tweehonderd jaar; ging aan boord van een etherische airavagna en reisde zevenhonderd jaar; keerde naar de lagere hemelen van de aarde terug en was Heer in zes opvolgingen voor elk van de grootste aardse gebieden gedurende twaalfhonderd jaar; werd door Onavissa, de Godin van Ni-yi-ag-ag-ha geroepen om de wegen van Chenshaya te reinigen, buiten Chinvat, waar hij zeshonderd jaar werkte. Keerde terug naar de aarde en haar hemelen, en diende vierhonderd jaar lang als kapitein en generaal; diende als maarschalk zevenhonderd jaar onder vier verschillende Goden en Heren; en de rest van de tijd reisde hij als boodschapper en vlugge boodschapper. Van de graden in een duizendtal was hij negenhonderdnegenennegentig. En hij kende de hele aarde en haar mogelijkheden; kon een miljard stemmen tegelijkertijd verstaan, en ze vertalen en beantwoorden, en hij had zelfs plateaus geschapen. Hij kende de atmosferische hemelen, bewoonbaar en onbewoonbaar; de wegen, de oceanen en nevelachtige streken; kende de opstijgende en dalende ethe; kende de kracht in de verschillende ringen van de aardse vortex; kende de c'vork'um, en zijn tijden en plaats.

6. Cpenta-armij stuurde een afvaardiging van een miljoen engelen om Thale op te wachten en hem voor de troon in Craoshivi te brengen, en ze stuurde hen in hun eigen otevan en onder de hoede van haar hoofdmaarschalk, met dit bevel:

7. Thale van Peola, u wordt gegroet in de naam van Jehovih, die uw onmiddellijke aanwezigheid gelast bij de troon in Craoshivi. Van al de achtbaren in deze hemelen staat u als eerste op de lijst, en

bent u door onze Vader aangesteld tot de eerst opvolgende God, door Zijn Dochter, de hoofdvrouw van Haot-saiti. In mijn plaats zult u op de troon zitten terwijl ik mijn werk in de dageraad voltooi; waarna u gekroond zult worden tot Jehovih's God van de aarde en haar hemelen!

8. Cpenta-armij kende Thale, want hij had driehonderd jaar lang in Otsias vertoefd, in etherea, waar zij gedurende tienduizend jaar opzichteres geweest was. Toen hij dus voor Jehovih's troon kwam, was Cpenta-armij verheugd om hem persoonlijk te verwelkomen; niettemin groette zij volgens haar rang als eerste en zei:

9. Mijn broeder, welkom in de naam van de Vader, en vreugde zij uw deel. Jehovih heeft u tot deze troon geroepen; u zult één van de pilaren zijn van Zijn eeuwige tempels. Hetgeen ik u opleg in de Vaders naam, moet u als van Hem beschouwen.

10. Thale zei: Voor Uw aangezicht, O Jehovih, buig ik mij neer voor Uw besluiten, die via Uw hoogverheven Dochter komen, de hoofdvrouw van Haot-saiti. Ik aanvaard hetgeen mij ook gegeven wordt om te doen dat de mens zal opheffen opdat hij zich in zijn schepping kan verheugen. Door de kracht van Uw macht in mij, O Jehovih, weet ik dat ik niet falen zal. Moge Uw Licht op mij schijnen!

11. Nu verhoogde Cpenta-armij het licht tot de hoogste atmosferische graad, en ze zei tegen Thale: Nader tot Jehovih's troon, O mijn broeder, en houdt uw handen omhoog naar de Volle Middag, als het symbool van het hoogste licht, want zoals de zon is voor de aarde en atmosfeer, zo is Jehovih voor de ziel van de mensen en voor de etherische werelden.

12. Thale stapte op de voet van de troon, en de maarschalk ging opzij van hem staan. De hele raad was gezeten, en liefelijke muziek steeg op van de es'enaurs en voegde zich bij het plechtige schouwspel. Vervolgens wendde Thale zich naar de plaats van de Volle Middag in de tempel, hief zijn handen op en zei: Ik ben in Uw Wil, O Vader!

13. Jehovih sprak in het licht boven Cpenta-armij's hoofd: Thale, Mijn Zoon, u bent Mijn God, en u zult gedurende tweehonderd jaar de heerschappij voeren over de aarde en haar hemelen. Wat u ook zult doen zal uit Mij en Mijn handelen zijn. Uw woord zal Mijn woord zijn, uw werk Mijn werk. En u zult Heren en koninkrijken hebben, en alle soorten hemelse plaatsen; en zij allen zullen Mijn plaatsen via u zijn.

14. En na afloop van uw dienst moet u een opvolger voor u verheffen, die u en Mij waardig zal zijn. En ook hij zal de heerschappij in Mij en Mijn plaatsen bekleden; en ook een opvolger verheffen die na hem komt, en zo verder tot aan de volgende dageraad van dan. Heb vreugde in de heerschappij; Mijn werelden zijn plaatsen van verrukking, en vrolijkheid, en vrede, en liefde, en gerechtigheid, en goede werken.

15. De Stem eindigde, en toen sprak Cpenta-armij namens haarzelf: Hij die u zal kronen, zal komen op het eind van de dageraad; tot dan zult u het gezag bekleden door de rode hoed, als gedachtenis aan het Feest van de Leeuwen. Nader de rechterstoel, mijn broeder, en ik zal het u schenken in Jehovih's naam. Hierop verzamelde Cpenta-armij uit de gekleurde lichtstralen een substantie van licht zoals ethe, en maakte een rode hoed, en plaatste die op Thale's hoofd, en zei: Zet u op de troon in gedachtenis aan het Feest van de Leeuwen, opdat ik door u geëerd mag worden, en mij verheugen voor mijn scharen.

16. Daarna ging Thale op de troon zitten, en de raad verkondigde in het teken: Dood van de Leeuw! Thale antwoordde in het teken: Heerschappij van het Lam! Daarop sprak Cpenta-armij: Raad van Jehovih, hoor mij aan. Een nieuwe God heb ik voor mijn werk verheven. En u, O God, hoor mij aan. Een nieuwe heerschappij heb ik onder uw berusting gegeven.

17. Gedurende één jaar zal ik nu mijn Heren en Vrouwen bezoeken op de eerste plateaus van de aarde, want het maakt deel uit van mijn werk voor de Vader. En als ik met hen gereedgekomen ben, zal ik terugkeren naar mijn huidige regerend God van de aarde, die bij Brahma is, en dan zal ik hem en Brahma verlossen en weer terugkomen naar dit koninkrijk, vanwaar de etherische verrijzenis zal plaatshebben.

18. Zorgt u dienovereenkomstig voor alle dingen, evenals ik zou doen als ik hier was; en tel de bruiden en bruidegoms honderdzestig dagen van tevoren, en stuur vlugge boodschappers naar etherea, naar de Nirvanische velden en wouden in Chan-us-hoag, en vandaar door Salkwatka naar Haot-saiti, in de etherische Abarom, en zoek er zes gebieden die geschikt zijn voor de graden van zestig tot negentig. En u moet de groeten doen aan mijn zuster Chue-in-ista, de Godin van Oambuyu, en haar vragen ons over te brengen.

19. Dit gezegd hebbend namen Cpenta-armij, Owks, See-wahGon en Ha-o-ha afscheid, en ze vertrokken op hun geëigende manier uit Craoshivi, en daalden in de airavagna af naar het laagste plateau, en zo bezochten ze de Heren van de lagere koninkrijken.

## HOOFDSTUK X

1. De Heren en Vrouwen verschaften niet veel werk aan Cpenta-armij; want zij waren sedert lang hoogverheven Goden en Godinnen op andere werelden geweest, en ze kenden hun taak goed. Maar Cpenta-armij stuurde haar herauten vooruit naar iedere hemelse plaats, en de Heren en Vrouwen op hun beurt stuurden een ontvangend geleide om de airavagna te ontmoeten. En wanneer de hoofdvrouw aankwam, werd haar op de gebruikelijke wijze verzocht om de troon te eren, en dus zat ze op al de tronen, in eigen persoon regerend, en in haar tegenwoordigheid sprak de Stem van Jehovih in het Licht voor de bijeengekomen raad van de heerscharen, en zo werd in de Arc van Spe-ta vervuld dat de Stem rond de hele aarde was gegaan.
2. En als Cpenta-armij op het punt stond te vertrekken uit een hemelse plaats, daalde ze altijd af naar de voet van de troon van de Heer, en ging erop zitten; en de Heer kwam omlaag, nam haar bij de hand en zei: Sta op, O Godin, en ga uw gang; de Vader roept u! En dan verhief ze zich en vertrok naar een volgende Heer of Vrouw, op dezelfde manier.
3. Cpenta-armij nam drieduizend engel-schrijvers en verslaggevers met zich mee; drieduizend engel-kunstenaars; drie duizend engel-geologen en -mineralogen, en bovendien vele anderen wier beroep het was om verslagen op te stellen over de landen van de aarde, en de wateren van de aarde, en de lucht boven de aarde, met afbeeldingen ervan.
4. Jehovih had tegen Cpenta-armij gezegd: U moet verslagen opstellen over het land en het water en de lucht van de aarde; en van al het levende erop en erin, met afbeeldingen ervan; twee kopieën moet u maken; en wanneer het einde van de dageraad gekomen is, moet u de twee kopieën met u meenemen bij de opstijging naar Mijn etherische werelden. Een kopie moet u opbergen in de bibliotheek van Haot-saiti, en de andere kopie moet u zenden aan de Hyperis Raad van de Verenigde Hoofden en Hoofdvrouwen, voor hun eigen beraadslagingen.
5. Want de Hyperis Raad zal uit uw verslag bepalen hetgeen goed is voor de aarde; hetzij haar baan gewijzigd moet worden, of dat ze uiteen moet vallen; of dat ze a'ji of dan 6) nodig heeft; en zij zullen voor dat doel wegenbouwers uitsturen, of vortexen sturen tegen haar vortex, om die te breken of er over te heersen, overeenkomstig Mijn licht op hen.
6. Behalve hen had Cpenta-armij duizend griffiers, wier taak het was om verslagen over de koninkrijken van de Heren gereed te maken, en over de werkplaatsen, instituten, verpleeginrichtingen, ziekenhuizen; de hellen, indien aanwezig, en de knopen, indien aanwezig; om de graad en het aantal van de geesten in iedere hemelse plaats te vermelden; om de aardse koninkrijken te beschrijven, en de koningen en koninginnen en hun onderdanen, hun beroep en graad, en hun standaard van stoffelijke leeftijd. Om het percentage huisgeesten bij de stervelingen te vermelden; de fetals, de druja's, en ook de ashars en asaphs; en de tempels en orakels die bij de stervelingen in gebruik waren; de altaren en gebedshuizen. Om het aantal l'hins te vermelden dat nog steeds de aarde bewoonde; het aantal zuivere lhuans, die slechts één Grote Geest vereerden; de klasse van de Druks, die altijd afgoden of verlossers hebben, en tot oorlog geneigd zijn.
7. Eén volle maan van vier kwartieren verbleef Cpenta-armij bij elk van de Heren van de aarde; en toen vertrok zij en ging door al de bewoonbare plaatsen op de aarde, en in de hemelen die op de aarde rustten. In tien manen had zij haar werk bij de Heren van de eerste verrijzenis voltooid; had zij de manier bekeken waarop de Heren de verhevenen naar Craoshivi stuurden, om de tweede verrijzenis binnen te gaan. En ook haar schrijvers en griffiers hadden hun werk voltooid.
8. En nu zond de hoofdvrouw haar airavagna terug naar Craoshivi, met haar bezoekers Owks, See-wah-Gon en Ha-o-ha. Maar voor zichzelf liet ze een piedmazr bouwen; en ze nam, behalve

tienduizend begeleiders, de werklieden van de boot mee, om af te dalen naar de aarde en de vier Goden te bezoeken in de vier grote delen van de aarde; bij Eawahtah; bij Brahma; bij Abram, en bij Po. Bij elk van hen bracht ze twaalf dagen door, en vervolgens ging ze op weg naar Maitraias, de hemelse plaats, de enige Heerlijkheid van de aarde waar Yug-sae-su regeerde, bij dertig miljoen. Ook hier verbleef ze twaalf dagen; en de inwoners gaven een toernooi en een feest.

9. Daarna vertrok Cpenta-armij naar Craoshivi, want het einde van de dageraad was op handen.

## HOOFDSTUK XI

1. In de Raad van Craoshivi kwam de Stem van Jehovih tot Cpenta-armij, en Hij zei: Zie, het uur van uw zoon en sterren breekt aan op de Weg van Salkwatka. De rode ster nadert de velden van Abarom; de Grote Oteson heeft de poelen en moerassen van Yosawakak gevuld; miljarden van Mijn Zoons en Dochters aanschouwen het Feest van Spe-ta.

2. Luister naar uw Schepper, O Cpenta-armij! Want u moet een groots maal opdienen voor Mijn scharen; zoals het nooit eerder in Haot-saiti geweest is. En u moet Obed, God van Oise sturen; Gavaini, Godin van Ipthor; Ab, shriever van RivSeing; Raisi, Godin van Esdras; Wish-tse, God van Zuth; Harava, God van Yon-yon; Vraga-piet, Godin van Zoe, en Loochung, God van Ata-bonaswitchahaha. En u moet laten vragen naar de Godinnen en Goden van de Vlakten van Cnoe-Chang; en naar de Goden en Godinnen van de Chi-ha-wogo wegen; en naar al de Goden en Godinnen in hun eigen Nirvanische velden; en naar de Grote Hoofdman Skoo-lo van de wegen van Jinihassij, en naar alle Goden en Godinnen in zijn gebieden in Mijn etherische werelden.

3. En uit eigen kennis zult u zich nog vele Goden en Godinnen herinneren; en u moet uw metgezellen Owks, See-wah-Gon en Ha-o-ha opdragen om met u in de raad aan te zitten, opdat u zich kunt herinneren welke hoofdlieden en hoofdvrouwen, shrievers en Goden en Godinnen voortreffelijk kunnen zijn:

4. En u moet hen namens Mij gelasten om samen te komen op het Feest van Spe-ta, want het is het eerste in deze, Mijn nieuwe wereld. Bereid de weg voor hen; maak plaats voor hen, O Mijn Dochter! Maak ruim de wegen in Mijn lagere hemel; maak Mijn Heilig Feest glorieus.

5. Cpenta-armij zei: Te groot zijn de dan's van de aarde; te ver uit elkaar en omslachtig, O Vader! Meer dan twee miljard en vier miljard zal mijn oogst voor U zijn, O Jehovih! Groot is Uw wijsheid in Spe-ta; de tijd voor het beginnen van de opstijgingen van een kwart deel, vijftig jaar.

6. Uw Goden en Godinnen, O Jehovih, en Uw hoofdlieden en hoofdvrouwen zullen deze loszinnige hemelen samenbundelen in een gezonde discipline. Ik zal mijn vlugge boodschappers naar Uw verafgelegen etherische werelden sturen, en Uw Zoons en Dochters naar Uw Feest laten komen.

7. Cpenta-armij stuurde uitnodigingen door de uitgestrekte hemelen, ver buiten de aardse hemelen, naar tienduizenden hoogverheven Zoons en Dochters van de Grote Geest. Toen riep ze haar opzichters en tabellenmakers voor Jehovih's troon, en zei tegen hen:

8. Het einde van de dageraad is heel nabij; ik wil een feest geven, een heel groot feest. Gaat u de grond onderzoeken vanaf Craoshivi tot de Meren van Oochi-loo, in etherea, en over de lengte daarvan maakt u een breedte in de vorm van Fete 7); en de weg van de Fete moet geschikt zijn voor de doorgang van twaalf avalanza's naast elkaar; en de diepte van de Fete moet net zo zijn als de afstand van het aardoppervlak tot aan Chinvat. Binnen twaalf sios van Abarom, en vanaf de hoogte van het circuit van Bilothowitchieun moet u de grensvlammen dragen; en de vlammen moeten een tweeledige stroming hebben, uitgaand en inkomend, opdat de voeding voor het feest gebracht kan worden vanuit elk gewest dat geschikt is voor de hooggestegen graden.

9. En de cirkelboog van het feest zal de hele aarde omsluiten en zich naar buiten uitstrekken tot aan de gordel van Craoshivi 8), en vervolgens in twee lijnen naar beneden, oost en west. en de neergaande lijnen zullen als de wijzers van een kompas zijn, de één vast en de ander beweegbaar. En het licht dat zich vanuit de cirkelboog langs de beweegbare lijn naar omlaag uitstrekt, zal op de verlorene scharen van Abram rusten, en het zal van invloed zijn op zijn volk, opdat zij voortaan rechtstreeks het licht vanaf de troon van de Vader in Craoshivi kunnen aantrekken; en het zal zich

naar het westen bewegen en als een erfgoed zijn van Jehovih's licht op Zijn stoffelijke Zoons en Dochters.

10. Maar de lijn die in het oosten staat zal een basislijn en centrum zijn, waarheen het licht van de Vader omlaag zal dalen op de verlorene Zoons en Dochters uit de scharen van Brahma en Po. En vanwege de Arc van Spe-ta op hen, zullen zij in hun eigen aardse gebieden blijven.

11. En voor de verlossing van de oogsten van het kwart deel, zullen de hoog opgeheven horens van de arc op de vier windstreken gericht staan, oost, west, noord en zuid.

12. Vervolgens sprak Jehovih via Cpenta-armij en zei: Want Ik zal de horens daarvan verlichten, en Mijn nieuwe wereld, de aarde en haar hemelen, zullen voor eeuwig rusten in het licht van Mijn Wegen. Opdat geen mens, met Mijn voorbeelden voor ogen, Mij zal misverstaan.

13. Zie, aan een kind wordt slechts één les per dag gegeven; en aan een jong mens, twee lessen per dag; en aan een volwassen mens, vele lessen per dag; dus geef Ik weinig lessen in de begintijd van de schepping van de mensen; vervolgens in het jeugdige tijdperk van het ras, veel meer lessen; maar als het ras geheel volwassen is geworden, plaats Ik Mijn licht aan hun voeten, opdat zij Mijn lessen iedere dag kunnen leren.

14. In een bepaalde tijd zend Ik de engelen om de mens op te leiden tot de kennis van Mij en Mijn plaatsen; maar wanneer de mens ertoe gekomen is om voor zichzelf te denken, stel Ik Mijn Arc van Spe-ta op; en het is als een kaars aan het firmament van de hemel, waarvan Mijn Licht neerdaalt in de zielen van Mijn volk, zonder enige tolk, Mijn eigen Stem.

15. Wanneer derhalve één van Mijn werelden aan Spe-ta toegekomen is, kom Ik om hen te verlossen van de koningen en koninginnen en priesters, en het is als een zoon die de volwassenheid heeft bereikt in het huis van zijn vader, als hij zijn bureu uitnodigt en een feest bereidt.

16. Stel uw plaatsen wijd open, O Cpenta-armij! Er is grote vreugde in Mijn etherische werelden; Mijn hoogverheven Zoons en Dochters zullen grote glorie hebben in de aarde en haar hemelen. Zie, Ik heb Mijzelf bekendgemaakt in de woorden van de stervelingen; vier hoogverheven zoons hebben hun Vader in de hemel leren kennen. 9)

## HOOFDSTUK XII

1. Cpenta-armij zei: Wie kan Uw voorbeelden begrijpen, O Jehovih! Wie kan Uw voorbeelden niet begrijpen, O Jehovih! U hebt de stervelingen het voedsel van het vlees getoond, en de bron van de substantie van het bloed. Als een symbool voor hen uit Uw es'sean-werelden en Uw es'sean-volken, hebt Ge Uw stoffelijke leden geschapen, om te ontvangen en te geven, maar dat is niet alles. U schiep het vergif, om de mens te tonen dat wat niet ontvangt, en niet geeft, dood is.

2. Heel wijselijk, O Vader, hebt U voorzien in de graden van levensonderhoud voor al Uw scheppingen: voor de corporiër, stoffelijk voedsel; voor de atmosferiër, atmosferisch voedsel; voor de etheriër, ethe'isch voedsel. Groots zal ik mijn feestmaal bereiden, O Jehovih. Uw Goden en Godinnen, en Uw hoogverheven hoofdlieden zullen aanzitten op het Feest van Spe-ta.

3. De hoofdvrouw stuurde vlugge boodschappers in de gebieden van de etherische werelden, bij de hoofdweg van de Grote Slang, vijfhonderdduizend vlugge boodschappers. Omlaag naar de atmosferische gebieden stuurde ze vlugge boodschappers naar de Goden en Heren, haar werkers, tienduizend boodschappers. Aan haar uitgenodigde gasten schonk ze het voorrecht van een miljoen begeleiders voor elk.

4. Voorts stuurde Cpenta-armij vijftigduizend pijlschipbouwers naar de gewesten van Cventagma, in de etherische Itis, om ceremoniële afstemmers en verbindingsroeden gereed te maken, zodat al de duizenden miljoenen, verenigd zijnde, de Stem van Jehovih konden horen vanaf haar troon, beweegbaar in haar airavagna. Twaalf maal dat aantal van hen stuurde ze omlaag naar de laagste hemelse gewesten, zodat het Al Licht de stoffelijke aarde zou kunnen doordringen.

5. En toen nu haar bekwame werklieden, met tienduizenden jaren ervaring, gegroet hadden en naar hun verschillende werkzaamheden waren vertrokken, sprak de hoofdvrouw voor de raad, en ze zei: Vanwege mijn arc over de aarde en haar hemelen zal het Licht van de Vader voor altijd bij de stervelingen en in de hadan-velden blijven. Maar luister, net als een jonge man die tot volwassenheid komt en uit eigen beweging vertrekt, vol hoop en eigendunk over zijn kracht en dan vele rampspoeden en grote duisternis tegenkomt, zo zal het geschieden met de aarde en haar hemelen na Spe-ta. Omdat ik mijn arc in deze hemelen plant, en tot de Goden daarvan zeg: U bent vrij! zullen daar talloze valse Goden met grote macht opstaan. En zoals een jonge man, die opgeblazen van verbeelding door het leven gaat, zo zullen de atmosferische Goden geloven dat zij alle dingen weten, en zo brengen zij grote duisternis en ellende over hun koninkrijken en over zichzelf.

6. Maar het licht van mijn arc zal standhouden; zal groeien als een klein zaad dat geplant werd; en in de tijd die nog komt, zullen zowel engelen als stervelingen begrijpen dat er maar één Al Licht is, een waarachtig middelpunt, waarvan alle Goden slechts als kleine diademen zijn. Zoals een jonge man van de aarde zijn eigen ervaring moet krijgen om zich zijn eigen tekortkomingen te realiseren, zo moet zelfs de Goden van deze lagere hemelen de losse teugel gelaten worden, voor de glorie van Jehovih, en voor henzelf in de uiteindelijke verlossing. Om die reden zal de slavernij van de discipline van de God en zijn Heren daarna als niets zijn. Slechts hellen en knopen zullen zij voortaan nog uitwerpen met vuur en water; alleen door overtuiging, en het voorbeeld van de praktijk, zullen zij de heerschappij over hun verschillende plaatsen bekleden.

7. Zoals in de eerste tijd een koning regeert met een staf en tirannieke wetten, en de koning en zijn legers op een rijper tijdstip de ruimte geven aan een macht die bij het volk berust, zo zal mijn arc de lagere hemelen en de aarde daarbeneden onder hun eigen hoede brengen. Maar mijn arc, die de grondslag is van de hogere koninkrijken van de Vader binnen de lagere hemelen, zal eeuwig in stand blijven.



8. Nu ga ik in mijn airavagna op reis, omlaag naar de aarde, om mijn vier Goden, Os, Vishnu, Yima en Ela-elia, de Hoofdgod, te ontvangen en te verlossen.

9. Zo sprekend daalde Cpenta-armij af naar de voet van Jehovih's troon, en het licht viel over Thale, en hij stond op van de troon en ging omlaag, nam haar hand en zei: Sta op, O Godin, en hoor de Stem van uw Vader, de Schepper en Heerser! Zie, uw werk op de aarde en in haar hemelen nadert zijn einde; en vanwege uw standvastigheid ben Ik geëerd in u, Mijn Dochter.

10. Terwijl u Mijn Goden verlost, zal Ik met u zijn, en wat u ook van Mij verlangt, zal Ik u geven. Mijn Zoons en Dochters zullen de bezoekende scharen uit de hogere hemelen ontvangen, en hen hun plaatsen op het feest toebedelen; en Mijn Zoons en Dochters zullen Mijn bruiden en bruidegoms ontvangen en sieren; en Mijn trompettisten zullen Mij en Mijn werken bekendmaken, vanaf het oppervlak van de aarde tot aan de verste plaatsen in Salkwatka. Ja, Mijn lichtmakers zullen de staf van Mijn heilig vuur op de troon van Craoshivi planten, en de voet daarvan zal de aarde doordringen in het land van Vind'yu, om Mijn aardse Zoon Brahma te ontvangen en te verlossen.

11. Ga, O hoofdvrouw, gij heilige, met grote wijsheid en macht; het is de Stem van uw Vader!

12. Cpenta-armij ging terzijde staan, en toen zei ze: En jullie, mijn geliefde metgezellen, Owks en See-wah-Gon en Ha-o-ha, als de staf van licht van de Vader op de aarde is gedaald, kom dan vlug naar mij toe in mijn pijlschip van vuur, want het zal een teken tussen ons zijn dat ik in dat uur mijn Goden van de stoffelijke aarde zal opheffen; en ik zal de aarde openen en de lichamen tevoorschijn brengen van mijn zoon Brahma en zijn vrouw Yu-tiv, wier jongste zoon de zuurdesem van de Osirische wet bewaart. En daar zal ik de scharen van mijn tien Heren verzameld hebben, en in hun handen zal ik, voor hun opvolgers, de vervulling van de Divan-wetten overgeven.

13. Haar metgezellen antwoordden: In Jehovih's wijsheid en macht zullen wij daar zijn.

## HOOFDSTUK XIII

1. Nu spreidde het Licht van Jehovih zich over Haot-saiti uit en het volgde de Weg van Salkwatka, in etherea, zich uitstrekkend vanaf de Oriaanse Bermen van Loo-che-wan tot de Oixanische Sparren van Ochesu. De Kruiswegen Chi-ea-wha-chong en de vlakten van Sha-tumatz werden als zeeën en werelden van kristallen vuur. En in het doordringende licht spoedden zich de Goden uit oude tijden voort, van miljoenen jaren geleden, in ontzagwekkende majesteit op de gebeden van Cpenta-armij.

2. En daar verhief zich, boven de aarde en haar hemelen, verder dan Chinvat, een drietandige arc, breed als een wereld van zacht glanzend licht, de ontelbare stralen van ethe zoals de stervelingen de blinkende lucht op een zomerse dag zien; maar de ethe was van elke kleur, schakering en tint, weerkaatsend en schitterend, de heldere ziel van de dingen afzonderlijk, de loutere adem van Jehovih. Het was het begin van de vorm van de Arc van Spe-ta, de verlossing van de aarde en haar hemelen naar een nieuwe toestand; te geven, het aan zichzelf te schenken, bekrachtigd door de ceremonie van een feest voor de Goden en Godinnen uit die omgeving, honderden miljoenen mijlen rondom!

3. Intussen bevond zich hun hoogverheven metgezel Cpenta-armij, bekend en geliefd in honderden etherische werelden, beneden op de aarde, de hoeksteen leggend voor Jehovih's eeuwig koninkrijk, waarop weldra vanuit de Arc van Spe-ta een straal van vuur zou vallen, het feest voor de reine hoofdvrouw die vier jaar lang geleefd had op het grove voedsel van de lagere hemelen!

4. En, aangeraakt door de hand van het Onsterfelijk Licht, was daar Brahma, langdurig getraind om Jehovih te kunnen zien; want zijn engel-vrouw steeg omhoog en daardoor richtte zijn blik zich op een koninkrijk temidden van de Goden en Godinnen die hij in ongetelde aantallen aanschouwde, haar koninklijk ontvangende. Zo starend naar het glorieuze schouwspel kwam de ziel van de grote man tevoorschijn en verliet zijn vergankelijke deel dat op de grond lag uitgestrekt. En Cpenta-armij en God ontvingen hem, de ziel van Brahma, en in gehoorzaamheid aan het heilig doel behielden zij drie dagen lang zijn plaats in de gewijde kring bij de stervelingen.

5. Toen, op de vierde dag, gaf Cpenta-armij een teken aan haar vlugge boodschappers; en zij raakten de stromingen aan, totdat zij ver buiten de aardvortex voort snelden, waar de opgestelde Goden van etherea de ethe'ische golf aangrepen die zich uitstreckte tot de grote, boven alles staande arc.

6. Dit was het sein voor de straal van licht, waarvan de stervelingen maar een zwak en grof symbool hebben in de elektrische stromen die onbedoeld en zonder te oordelen de dingen uiteenscheuren; maar de ethe'ische stroom is niet zo klein en doelloos, maar machtig en een werktuig uit Jehovih's fontein van de Almacht, met bekwaamheid en wetenschappelijk gericht door zulke hoogverheven engelen die miljoenen jaren ervaring verkregen hebben, en die goed weten welke gebeden een antwoord verdienen uit de Onsterfelijke sferen.

7. En Cpenta-armijs naam, en woord, en wijsheid gingen sedert lang vergezeld van machtige werken op vele werelden; en haar goed getrainde gedachte, afgestemd op het doel van de Schepper, was altijd in samenwerking met de ethe'ische grondslag van de plaats en het bestuur van duizenden Goden en Godinnen.

8. En toen het sein omhoogschoot en de straal van licht de aardse vortex begon te doordringen, zich een weg banend naar Craoshivi, was dit ook het sein voor Owks, See-wah-Gon en Ha-o-ha om zich ogenblikkelijk naar hun pijlschip te spoeden en met volle snelheid naar Cpenta-armij te gaan; hetgeen zij nu deden, evenals een lichtflits die voortschiet, de gidsen en bestuurders van Jehovih's vlam naar de graven van Brahma en Yu-tiv.

9. Toen Cpenta-armij, staande naast haar ruimteschip, de straal zag neerdalen, haastte ze zich naar

het midden van de cirkel; met haar hand wijzend op de graven, zei ze: Daar, O Jehovih! Kom tevoorschijn, O aarde! Aarde, in Jehovih's naam! Ik beveel het!

10. En daar kwam de straal van licht, de pas verstoorde grond doordringend die verrijkt door sterfelijke tranen was en daardoor krachtig gemaakt voor de zielestroom; en zoals een windvlaag een hoopje veren zou doen bewegen, zo blies het licht, op het wuiven van Cpenta-armijs hand, de aarde opzij, en hief de begraven gestalten van twee gestorven geliefden op, Brahma en Yu-tiv, en liet hen vlak voor het gezicht van de sterfelijke toeschouwers lopen, opnieuw bezielde, en liefdevol, hand in hand, triomferend over de dood.

11. Toen sprak Hog, de jongste sterfelijke zoon, een Osiriër van geloof, de verrezen gestalten zierend: Zij zijn het, zij zijn het! Brahma zelf! En Yu-tiv! Mijn vader en moeder!

12. De grote Brahma, nu bezielde in de armen van Cpenta-armij en die van God, sprak een paar woorden vanaf Jehovih's troon tot de geliefde zoons en de sterfelijke menigte, en nam vervolgens definitief afscheid. Cpenta-armij greep de plooiën van de lichtstraal, zoals een sterveling de touwen en het zeil van een speelgoedschip, en ze wikkelde het stevig rond het aardse deel van Brahma en Yu-tiv, vervolgens liet ze haar eigen schip in de linie zwenken en nam de etherische stroming in vanuit de hoge hemelen.

13. Toen ze haar hand opstak, het bekende teken aan de grote werkers in de drietandige arc daarboven, begonnen de wisselende stromingen van de reizende vlam, en nu verhieven zich de hele etherische schare en de lichamen van Brahma en Yu-tiv, en die waren nog geen mijl omhooggestegen toen zij vervluchtigd werden, verstrooid en verdwenen, en de zielen van de twee geliefden in kennis en broederschap met de miljoenen van Jehovih's Zoons en Dochters begaven zich nu snel op weg naar Craoshivi.

14. Cpenta-armijs werk was volbracht. In de arc van licht en het gezelschap van haar makers was het feest begonnen, en de duizenden miljoenen, in contact met elkaar, zaten aan de rijen van tafels, honderden miljoenen mijlen lang, om te genieten van het zielevoedsel dat van meer dan duizend werelden was aangevoerd.

15. Intussen hernam God, om zijn werk te voleindigen, zijn troon in Craoshivi, precies op tijd om de twaalf avalanza's te aanvaarden die door Yuckowts' werkplaatsen in Abarom, in etherea, waren gestuurd om de vierentwintig miljard bruiden en bruidegoms in Jehovih's naam te ontvangen, die de graad van de derde verrijzenis zouden verkrijgen om opgeheven te worden buiten de aardse vortex en bevrijd in de etherische rijken van Haot-saiti.

16. Chue-in-ista, de Godin van Oambuyu, opperbevelvoerster van de vloot, ingelicht over het aantal inwijdelingen, had twaalfduizend ringen gereedgemaakt, duizend voor iedere avalanza; en de vloot op zijn beurt bevond zich in een ring, en de ring was breed genoeg om de heilige stad en de troon in Craoshivi te omsluiten zodat, toen hij op zijn plaats was gedaald, God en zijn beambten en de heilige raad van hemel en aarde, nu dertig miljoen leden groot, zich in het midden van het publiek bevonden. Aan elke kant, zover het oog kon zien, stonden de bruiden en bruidegoms van Jehovih, uitgedost in smetteloos wit, onbevreesd voor het Licht en de ceremoniën.

17. Toen de vloot geland was, kwam Chue-in-ista, de bevelvoerster, uit het oosten tevoorschijn, God op de troon tegemoet tredend. Ze zei: Uw stem, O God, heeft de naam van Jehovih geroepen. Zie, ik ben Zijn Dochter, door Hem gezonden om uw wil en heilige wensen te vernemen.

18. God zei: Zie, ik ben Zijn Zoon! U bent mijn Zuster! Luister dus naar mij, in de naam van onze Vader. Ik heb hier een oogst van vierentwintig miljard engelen die uit de aarde zijn voortgebracht, rein

en heilig, voor Jehovih's geëmancipeerde koninkrijken.

19. Chue-in-ista zei: Laat hen in Zijn naam antwoorden in mijn bijzijn, opdat ik hun wijsheid en kracht, voldoende om in de Al Reinheid te verblijven, kan aanschouwen. Mijn Vader en ik zijn één; mijn scharen zijn de Nirvanische weiden overgestoken; zij voeden zich niet meer met substantie die van beneden opstijgt, maar met het licht dat uitstraalt van de etherische rijken daarboven.

20. God zei: Ik weet dat U voor me gezorgd hebt, O Jehovih!

21. Toen antwoordden de scharen van bruiden en bruidegoms: Door het geloof weet ik dat ik geborgen ben in Uw koninkrijken, O Jehovih. Breng mij naar Uw vrije (geëmancipeerde) werelden; geef mij inzicht en kracht en wijsheid tot grotere werken.

22. Daarna volgde de hele ceremonie op de gebruikelijke manier van de derde verrijzenis; en toen dat voltooid was, hetgeen werd gadeslagen door Cpenta-armij en de andere hoofdvrouwen en hoofdlieden daarboven, die deelnamen aan het Feest van de Arc van Spe-ta, en toen God gezegd had: O Jehovih, schenk mij kronen voor Uw Zoons en Dochters, de bruiden en bruidegoms voor Uw etherische werelden, werden er door Cpenta-armij en haar scharen vierentwintig miljard kronen omlaaggeworpen; en die daalden neer op de hoofden van Jehovih's bruiden en bruidegoms.

23. En nu wendde God zich tot Thale, die zijn opvolger zou worden voor de komende tweehonderd jaar. God zei: In Jehovih's naam schenk ik u de kroon van de aarde en haar hemelen. En ook vermaak ik u de triangel, het symbool van deze gebieden, en de inqua, en de drietand, die nieuw is voor deze werelden en de Arc van Spe-ta symboliseert; en de verklaring van de drietand zal luiden: De drie Lichten, Jehovih, Zijn Zoon God, en de Ster in de sterfelijke ziel, het zinnebeeld van de verrijzenis.

24. Thale zei: In Uw naam, O Jehovih, zal ik God van de aarde en haar hemelen zijn tot aan de volgende opkomst van dan! Weest U met mij, O Vader!

25. Daarop droeg hij die God was geweest de kroon en de juwelen over aan Thale en zei: Heil u, O God van aarde en hemel! Heil u, O God van aarde en hemel!

26. Zo eindigden de ceremoniën. Hij die God geweest was, daalde af naar de voet van de troon en ging zitten; en vervolgens kwam God, die Thale geweest was, omlaag, nam hem bij de hand en zei: Sta op, O God, en ga uw gang! En hij stond op en maakte zich gereed om te vertrekken, want nu hadden de ceremoniën een hele dag geduurd.

27. Cpenta-armij, die zag dat het voltooid was, gaf een teken aan de scharen dat het feest geëindigd was, en met haar airavagna voer ze boven de vloot en gaf aan Chue-in-ista, de bevelvoerster, het sein, waarop de opstijging begon. De tienduizenden miljoenen engelen namen hun verschillende plaatsen in. De muziek van de es'enaurs en de trompettisten klonk en weergalmde tot een afstand van wel honderd werelden.

28. Omhoog stegen de vloten; omlaag vielen regens van bloemen en geuren op hen die achterbleven. Hoger en hoger ging de wereld van lichten; steeds hoger, totdat zij weldra voorbij de aardse vortex gingen, de grens van Chinvat.

**Einde van het BOEK van CPENTA-ARMIJ, de DOCHTER van E-O-Ih,**

OPMERKINGEN VAN DE UITGEVER.

1) "Uitgestrekte Oosten" is een term die in de Aven Riten wordt gebezigd.

2) Het is heel waarschijnlijk dat de betekenis van deze woorden gelijk is aan de verplichtingen in de heilige riten, zoals genoemd in Saphah. "Ik wil geen kwaad zien in welke man, of vrouw, of welk kind dan ook; ik wil geen kwaad horen, ik wil geen kwaad spreken"

3) Hier krijgen we een inzicht in de graden. Zoals er hier naar verwezen wordt, kan men veronderstellen dat de graad vijftig bedraagt als iemand in evenwicht is tussen goed en kwaad, of liever nog evenveel anderen dient als zichzelf. Hiermee gemeten zijn er weinigen op de aarde die aan graad vijftientig komen, en velen niet boven graad één.

4) Dit betekent klaarblijkelijk dat hij de eerste God was die Jehovih's licht gedurende één cyclus in stand hield rond de hele aarde.

5) Verderop zal men zien dat uit deze wortel de stoffelijke naam Sparta voortkwam.

6) Dan betekent gewoonlijk 'licht', maar op sommige plaatsen schijnt het woord 'verdund' te betekenen, of 'uitrekking'; hoewel we in feite geen Engels woord kennen voor het tegenovergestelde van 'condenseren' uitg.)

7) Fete, zie tablet Se'moin, Boek van Saphah.

8) Dat zou ongeveer honderdvijftientigduizend mijl in doorsnee zijn.

9) Dat zijn: Brahma, Abram, Po en Eawahtah.

## EERSTE BOEK VAN GOD

Dit is van dezelfde tijd als het Boek van Cpenta-armij, de Dochter van Jehovih. Terwijl dit boek verhaalt over de hogere hemelen, gaat het Eerste Boek van God op dezelfde wijze over de lagere hemelen en de aarde, gedurende hetzelfde tijdsbestek. Dit boek handelt geheel over de vier grote persoonlijkheden die door God gekozen zijn, namelijk: Po van Chine'ya, geïnspireerd door de God Yima; Brahma van Vind'yu, geïnspireerd door de God Div; Abram van Parsi'e, en naderhand van Egypt, geïnspireerd door de God Vishnu en Ea-wah-tah van Noord-Guatama, geïnspireerd door de God Os. En deze inspiraties waren gedurende dezelfde periode in de hemelse koninkrijken bekend als de tijd van de Arc van Bon. Deze vier Goden waren de Divan-Hoofdgoden van die dagen, Ha'Chue was de Hoofd-Div.

### HOOFDSTUK I

1. De Schepper der Scheppingen: Uit Hem zijn alle stemmen. Uit Hem zijn alle dingen in gedaante. Uit Hem en in Hem deze uitingen. Door Zijn Goden en Heren en hoogverheven engelen en stervelingen.
2. In hun heerschappij gaf Hij de aarde voor de heerlijkheid van Jehovih. Hun God kwam en wandelde en sprak met degenen die toebereid waren voor de verlossing van Zijn uitverkorenen.
3. Voor de vier in stand gehouden delen van de aarde gaf Hij vier Zoons van heilig licht en macht voor de stem van God en zijn Heren.
4. Po, van Jaffeth; Abram, van Arabin'ya; Brahma van Vindyu en Eawahtah, van Guatama; hun verslagen zijn eeuwigdurend op de aarde en ze zijn een getuigenis dat deze mannen door de Vader verwekt werden voor Zijn eigen heerlijkheid, en voor de verlossing van de mens.

## Begin Chinese bijbel

### HOOFDSTUK II

De eerste Chinese bijbel. Deze gaat over Po, een Iesu die door God werd uitverkoren voor de kinderen van Jaffeth.

1. Dit zijn de geslachten van de lijn van Licht vanaf de tijd van Zarathoestra:
2. Shu Sa, Gwan, Loo, Sam, Dhi Jo, Wee, Him, Gow, See, Wing, He Wen, Tse Kong, Lam Ne, Moo Yow Tine, Luts, Hime, Mai Se, Hong, Ghee, Wan Ghee, Tse Loo, elkaar opvolgend.
3. Alle hierboven genoemden waren zieners en profeten van God (Licht), die vanaf hun jeugd de Stem bezaten en ze waren elk op hun beurt een schild en beschermer voor de uitverkorenen van God. (faithists)
4. God (Licht 1) zei: Zie, met Tse Loo ging de Stem verloren. Maar ik riep luid over het aardoppervlak, en mijn Licht verspreidde zich rondom.
5. En daar kwam een vrouw van Che Song, Ha-se genaamd, een I'hin door wie de Stem herkregeen werd.
6. Ha-se had zeven zoons en zeven dochters, die allen de Stem hoorden en het Licht zagen.
7. En God scheidde de veertien zoons en dochters, de een van de ander, en stuurde hen in verschillende richtingen.
8. Dit zijn nu de stammen, die uit hen voortkwamen: King, Si, Gwe, Loo, Hi-Gah, Hi-se-Gua, Yo, Ha Fung, Ne, Hi Lam, Se'ing, Yuth Lo, Jon, Ying'e en Ho Lun Gow.
9. Uit het geslacht van Ha Fung kwamen Enam-jo en Ze'zoo voort (half I'hin). Uit Ying'e ontsproten No'e en Yu Laim; evenals Yu'tse en He-ah. En God gebodde de He-ahns om in het zuiden te gaan wonen, en dat deden zij.
10. Van het geslacht van King stamden de We Yah-ho af; en zij woonden in het noorden en gingen broederschap aan met de Foe-Sim, die door hun bloed Ihuans waren en ook volgelingen van de Zarathoestrische wet onder de naam Sa Sin, en rab'bahs bezaten die zij 'bah' noemden, zoals zij tot op heden nog doen.
11. Uit de stammen van Foe-Sim ontsproot Han; en uit We YahHo ontsproten Hi en Te-Wing'e; beide stammen bezaten het Licht en de Stem.
12. En al de noordelijke gebieden van Jaffeth verbleven in vrede en geluk.
13. En God zag op hen neer en zegende hen in alle dingen.
14. Niettemin geschiedde het dat de stammen van Han de geboden van God vergaten; en Le Han, een machtige hoofdman, stond op temidden van hen, en stelde de Osirische leer weer in; dat

stoffelijke kennis hoger zou staan dan de Ormazdische wet.

15. Han overweldigde de centrale troon van Jaffeth, en noemde zichzelf Han, Koning van de Zon. En zo wijdde Han zichzelf eraan om kennis te verkrijgen en deze kennis aan het volk op te dringen.

16. Han vaardigde het volgende besluit uit: Han, Koning van de Zon! Zie, er is één zon met haar satellieten. Er zal maar één koninkrijk zijn, met satellietstaten.

17. Aanschouw mij, ik ben de zonnekoning. Ik zal alle andere leerstellingen en wetenschap afschaffen. Laat de hele wereld voor mij buigen!

18. Er werd aan Han gevraagd: Moet een mens het Onzichtbare niet aanbidden? Hij antwoordde: Het is beter een steen te aanbidden, die kun je zien.

19. Han zei: Aanbid niet met woorden, maar met werken; vereer niet door te bidden, maar door rechtvaardig te handelen. Wat is bidden anders dan het huilen om eigen zwakte?

20. Indien er een Onzichtbaar Licht is, zal Hij zijn eigen gang gaan. Wat is het nut om tot Hem te bidden? Riten en ceremoniën voor Hem zijn de uitdrukking van dwaasheid. Riten en ceremoniën voor onze voorvaders zijn niet kwalijk te nemen. Als hun zielen voortbestaan, zullen de riten en ceremoniën hen veel genoeg doen.

21. Zo schafte Han de eredienst voor Jehovih (Licht) en Zijn Goden en Heren af.

22. God zag omlaag vanaf zijn heilige heuvel in de hemel, en hij zei: Het is goed; laat Han de heerschappij hebben. Han brengt de menigte in verrukking met zijn nieuwe leerstellingen, en hij herinnert zich niet dat deze leerstellingen duizenden jaren eerder geprobeerd werden.

23. God profeteerde door zijn profeet Ze-Wing'e en zei: Luister naar mij, O Han, en alle mensen van de hele wereld, Ik profeteer door middel van de Stem en het Licht (God en Jehovih); ik weet dat mijn woorden ware woorden zijn: door woorden wordt de ziel gebogen; door niet tot het Onzichtbare te bidden, zal het Onzichtbare worden vergeten. Door de afschaffing van riten en ceremoniën voor de Goden, zullen de Goden worden vergeten. De mens zal zich verheffen in zijn eigenwaan tegen zijn Schepper en zeggen: Kijk naar mij, ik ben het hoogste van alle dingen; mijn verstand is het grootste van alle wijsheid. En de stammen van de mensen zullen ernaar streven om meningen als fundamentele leerstellingen te vestigen. Oorlog en vernietiging zullen over de naties komen!

24. Han wilde geen aandacht schenken aan de profetie van God. Han stichtte hetgeen genoemd werd de Eerste Han Dynastie, en het verspreidde zich over het land Jaffeth vanuit het centrum tot aan de omtrek.

25. En er kwam door de wetten van Han een grote vervolging van de Faithists, de vereerders van Jehovih (Licht).

26. Han zei: Beproof hen door het voedsel dat zij eten; en degene die weigert vis of vlees te eten zal ter dood worden gebracht. Ook zal geen enkele man of vrouw in de gerechtshoven begenadigd worden, die het leven heilig acht van een koe, of een paard, of een hond, of welk ander dier dan ook op het oppervlak van de aarde, of in de wateren, of in de lucht boven de aarde.

27. Zo werden de Faithists, de volgelingen van de Zarathoestrische wet, buiten de wet gesteld, gefolterd en aan alle kanten ter dood gebracht. En het was uitgekomen zoals door Ze-Wing'e geprofeteerd was.



28. God zei: Kijk eens, zij hebben niet alleen de Schepper vergeten en Zijn Persoon met woorden geloofend, maar ook in gedrag. Want zij achten niets heilig hetgeen Hij levend schiep, zelfs niet de mens.

### HOOFDSTUK III

1. Uit Ze-wing'e liet God profeten opstaan voor zeven geslachten. Ze-wing'e gewon Do Tse, die gewon Yin, die gewon Hi Ne, die gewon Lan Se'ang, die gewon Dhi Hsotch'e, die gewon Ho Lon, die gewon Po die een iesu van geboorte was. 2)

2. Toen Po nog heel jong was, kwam de stem van God tot hem en zei: Wees standvastig in de leer van uw voorvaderen, die geen vis of vlees aten; uw God zal u niet alleen in leven houden, maar u zult de verstrooide stammen van de Zarathoestriërs, de Faithists, bijeenbrengen en hen hervestigen in dit grote land.

3. In die dagen leefden vele Zarathoestriërs celibatair; en de koning zag zijn volk door de oorlog verminderen en hij maakte een wet tegen het celibaat, bevelend dat alle mannen moesten trouwen, en alle vrouwen kinderen moesten voortbrengen of anders ter dood gebracht zouden worden.

4. Toen Po volwassen was geworden, zei God tegen hem: Luister, u kunt de wet niet vervullen, want u bent een iesu-geborene. Maar ik zal u een vrouw brengen zoals u, die ook onvruchtbaar is, maar u beiden zult gezegend worden met drie kinderen en u zult hen Wan-le, To-ghan en Tse Loo noemen.

5. En het gebeurde dat een vrouw van Hong Ge, met drie aangenomen kinderen, ontsnapte aan de tirannie van Dhi'Wan, en ze vluchtte naar de zuidelijke stammen van Hi See Gua en Yo en Gwan Goon; en Po trouwde met haar en gaf zijn vrouw de naam Ah T'dowh Jee.

6. Po was twintig jaar oud toen hij trouwde, en hij ging met zijn vrouw en de drie kinderen naar de provincie van Heng'a Di, waarvan de naam betekent: broederland, en hij werkte door het hekelen van vlas en hennep.

7. En God kwam tot Po en zei: Hoe groot is uw trouw aan het Allerhoogste Licht?

8. Po antwoordde: Ik zal Hem in alle dingen gehoorzamen.

9. God zei: Zou u uw drie zonen offeren, indien dit door uw Schepper geboden werd?

10. Po antwoordde: Zij zijn van de Schepper, niet van mij. Hoe zou ik durven offeren hetgeen een ander toebehoort?

11. God zei: U bent verstandig. U kent de Ormazdische wet.

12. Toen vroeg Po: Wie bent u? Wie is het die in stilte over mij komt en vragen stelt?

13. God zei: Ga heen, bezoek Hi Seiang, de filosoof, en ondervraag hem.

14. Hi Seiang was de gouverneur over de zuidelijke provincie Heng'a Di, en hij was bovendien een man van grote kennis.

15. Po kwam bij hem, legde hem de vraag voor en zei: Wat is het dat ons vragen doet stellen? Waarom vragen en antwoorden wij onszelf de hele dag?

16. Hi Seiang antwoordde: Zijn wij niet twee ego's? Spreken wij niet in onszelf als twee ego's?

17. Po zei: Welke, zou u zeggen, is het hogere zelf (ego), dat wat in ons altijd vragen stelt, of dat wat altijd antwoordt?

18. De gouverneur zei: Dat wat vragen stelt moet het hogere zelf zijn.

19. Po zei: Wie is het?

20. Hi zei: Het is niets. Het is iets. Po antwoordde hem: Het lijkt mij toe dat deze twee ego's twee verschillende personen zijn; de één behoort tot het vlees, de ander tot de Schepper. Want dit vragende zelf is hetzelfde dat God en de engelen ziet en hoort.

21. Hi zei: Wat zegt u? God en de engelen?

22. Po antwoordde: God en de engelen.

23. Waarop de gouverneur protesteerde en zei: Daagt u ook de wet nog uit?

24. Po zei: Wat ik zie, zie ik, wat ik hoor, hoor ik. Iets buiten onszelf heeft ons gemaakt, en heerst over ons.

25. De gouverneur vroeg: Hebben wij de wereld niet ontdaan van bijgeloof? Waarom laat u zich in met doctrines uit de donkere tijden? Ik zeg u dat er slechts twee dingen in heel het universum zijn: het onzichtbare firmament en de stoffelijke werelden die er in rondrijven. Hun actie en reactie op elkaar brengt voort wat wij leven noemen, hetgeen slechts een opbruising is die komt en gaat, en verder niets. De wetten zijn goed. Han heeft er goed aan gedaan de doctrines van de Ouden af te schaffen.

26. Terwijl zij zo zaten te praten, zond God een vurige vlam in een dichtbij staande struik, en een stem sprak uit de vlam: Wie zegt u dan die ik ben? Want waarachtig, ik ben!

27. De gouverneur zag het licht, en zag dat de struik niet werd verbrand; en ook hoorde hij de stem. Maar God liet hem toe om koppig te zijn, en Hi zei: Luister, u komt bij mij, wetend dat ik een filosoof ben, en u betoverde de struik, als een magiër. Ik beheers wel duizend boeken en ik sta bekend als een man van grote kennis. U hebt mij beledigd.

28. Po zei: Waarom beschuldigt u mij? Want is het niet terecht dat ik u beschuldig van tovenarij? Ik deed het niet.

29. Opnieuw verscheen God en zei: Beschuldig niet hem, mijn zoon Po. U zult met hem werken. Ik geef het land Feh in uw hoede; want op ditzelfde uur is Moo Gwon gestorven. De stammen van Ghan zullen bijeengebracht worden in Feh en Heng'a Di.

30. Hi Seiang, de gouverneur, was verbaasd over de woorden van het Licht; en hij stuurde er een dienaar op uit om vast te stellen of Moo Gwon gestorven was; en het bleek juist te zijn, ofschoon het een dag heen en een dag terug reizen was.

## HOOFDSTUK IV

1. Hi Seiang, de gouverneur, ontbood Ah Sin om de geaardheid van Po te onderzoeken. Toen de drie zo bijeen waren, schreef God in het zand het woord Te-in, en het was alsof een vurige vlam de grond doordrong.
2. Po zei: Van nu af aan zal Te-in de naam zijn van de stammen die alleen in de Schepper geloven. Want alleen Hij heeft het geschreven.
3. Ah Sin zei: Hoe kunt u onderscheid maken tussen hetgeen door de geesten van overledenen en hetgeen door de Schepper wordt geschreven?
4. Po zei: Licht komt in licht; duisternis komt in duisternis.
5. Hi Seiang vroeg: Zegt u dat u de engelen en de Goden kunt zien?
6. Po zei: Ik zie de engelen, maar de Goden kan ik niet zien. De engelen zijn zoals wij; maar de Goden zijn als een vurige vlam.
7. Terwijl zij zo aan het redeneren waren, kwam er een licht in de vorm van een triangel en het rustte op het hoofd van Po, en het woord Te-in stond geschreven op de zijden van de driehoek.
8. De gouverneur zei: Wat betekent dit? En Po, die onder invloed van het licht van God stond, zei:
9. Noem mij Te-in; Ik ben de Vader (rab'bah of bah) over al het levende. Ik schrijf in het zand, en spreek door de monden van mijn zieners en profeten. Hij die u Po noemt is Mijn Zoon, geboren voor de verlossing van Mijn uitverkorenen uit de slavernij van Han en zijn trawanten (onderkoninkrijken).
10. Zie, Mijn volk wordt gevangen gehouden en gemarteld, vervolgd en misbruikt. En u beiden hebt de koninkrijken schatting opgelegd voor de glorie van Han in zijn onrechtvaardig werk.
11. Zorgt u ook voor triangels, en maak Mij tot de uwe, en Ik zal ook uw koninkrijken verlossen.
12. Hi Seiang en Ah Sin zochten beiden naar één of ander voorwendsel om het juk van de Han dynastie af te werpen, en nu leenden ze een gewillig oor aan de instructies van Po en de Stem (Te-in).
13. Derhalve werden de geleerde mannen van deze provincies bijeengeroepen om van God, via Po, de mysteries van de aarde en de hemel te leren, en speciaal van de grote monarchie.
14. Toen deze raden bijeengekomen waren, liet God zijn licht over Po schijnen, en zij allen zagen het. En de woorden die Po sprak werden Gods woorden genoemd. (Vede'or). Woord voor woord leerden zij de wijsheid van God, ze steeds weer herhalend, hetgeen genoemd werd: leren met de mond, in tegenstelling tot het leren uit boeken en van tabletten.
15. God zei: Grote beproevingen zullen over Mijn volk komen. De koningen zullen de leringen van de Heer uw God trachten te vernietigen.
16. Daarom moet u Mijn woorden niet opschrijven noch graveren, totdat Ik kom om over de wereld te oordelen.
17. Hetgeen nu volgt, zijn de heilige wetten van God (Te-in), door Po doorgegeven.

18. Tracht erfgenamen voort te brengen die een heerlijkheid voor uw Schepper zullen zijn.
19. Trouw niet vanwege de aandrang van het beest (de natuur in de mens) maar onderzoek uw eigen geest en de geest van uw echtgeno(o)t(e).
20. Sluit uzelf niet op in het celibaat, maar vermenigvuldig u en verfraai de aarde.
21. Uw Schepper voorzag in melk voor de zuigeling, maar met het komen van de tanden zult u ook in hun verzorging moeten voorzien.
22. Voedt hem in overeenstemming met de Ormazdische wet. Om van hem een krijger te maken, geeft u hem vis en vlees. Om hem volhardend en sterk te maken, met volgzzaamheid, denk aan de kameel en de os, die zich voeden met de kruiden die op de aarde groeien.
23. Ne-gwon vroeg: Was het celibaat niet het hoogste van alle wetten? Is dat nu niet meer zo?
24. God zei: Er zijn tijden voor alle dingen. In de dagen van Zarathoestra was het celibaat de eerste wet. In die dagen was de mens nog niet gereed voor Gods wetten. Toch zult u de ene wet niet hoger mogen stellen dan de andere.
25. De volheid van aardse kennis vereist een huwelijk, maar toch blijft de geest na de dood gedurende zes geslachten aan zijn eigen nazaten gebonden. Door celibaat wordt de ziel na de dood van de mens niet gebonden (door de liefde die hij zijn kinderen toedraagt) om bij de aarde te blijven toeven, en kan hij vlug opstijgen naar het paradijs.
26. De man of vrouw die zwak of verminkt is, of doof of blind of met etterende wonden of verborgen ziekten, moet niet trouwen, noch erfgenamen voortbrengen. Noch zal de mens zijn hart hiermee bezwaren; want dit is het getuigenis van de Vader dat zijn ras zich heeft vrijgemaakt van de aarde.
27. U zult de taal van Pan heilig houden; noch mogen deze, mijn heilige woorden, in welke taal dan ook gegeven worden tot mijn tijd op de aarde is vervuld.
28. Uw zoons op de leeftijd van elf jaar, en uw dochters op de leeftijd van negen jaar, moeten beginnen met het leren van de stelregels. En op dezelfde tijd zullen zij aan de Schepper worden gewijd en toevertrouwd aan Zijn dienst. En van de zesde wet is dit tot een deel gemaakt, te weten: Leraren in het openbaar zullen celibatair zijn; de kinderen die beslissen dat zij leraren of priesters of priesteressen willen worden, moeten de gelofte van het celibaat afleggen. Want zulke personen zijn gehuwd met de Grote Geest; en zij zullen als Goden en Godinnen zijn, zich ervan bewust de ene persoon niet méér liefde toe te kennen dan de andere.
29. Denk eraan dat zij die trouwen, door Ormazd gekozen zijn om nakomelingen te verheffen voor de heerlijkheid van hemel en aarde; en zij zullen samenwonen in vrede, liefde en harmonie.

## HOOFDSTUK V

1. De wijzen zullen over de dwazen heersen, maar om hen te verheffen.
2. De rijken zullen hun rijkdommen verdelen tot voordeel van de stad.
3. De armen zullen de rijken eerbiedigen en bij hen te rade gaan .
4. Kijk, ik heb vele gaven aan mijn volk gegeven: de vrouw om te zogen; de zeer sterke man om de lasten te dragen; de wijze man om het toezicht te houden over de stad; de geleerde man om de Ouden te verklaren; de profeet om mijn stem te horen; de magiër om de stem van de engelen te horen; de geneesheer om de zieken te genezen; ieder afzonderlijk voorzag ik van goede gaven.
5. U zult niet andermans gaven begeren, maar wijs zijn in het ontdekken van uw eigen gaven, en ze gebruiken tot voordeel van de stad.
6. Noch zult u andermans rijkdommen begeren, noch iets dat van hem is. Wat is een rijke man meer dan een waakhond? Want het is zijn zaak of hij mijn geboden vervult of niet.
7. In overeenstemming met ieders gaven, verlang ik van hem hetgeen hij voor de mensen van zijn stad kan doen.
8. Voor de arme mens zijn mijn eisen lichter dan een strohalm op de rug van een kameel.
9. Voor de onwetende mens en het zeer jonge kind voorzag ik in de wijzen en vermogenden zoals de Goden, om hen te verheffen. Zoals zij hen dienen, zo zeg ik hen voor hun werk.
10. Hetgeen zij stoffelijk doen voor de verrijzenis van degenen die onder hen staan, zodanig zal ik hen in de geest antwoorden in mijn verrijzenissen in de hemelen.
11. U zult slechts één keer trouwen; noch zult u naar een andere partner omzien, al de dagen van uw leven.
12. De echtgenoot zal de meester zijn van het huis; maar als hij afwezig is, zal de vrouw de meesteres zijn.
13. Zeven kasten heb ik voor mijn uitverkorenen geschapen: Ten eerste: de profeten; ten tweede: degenen die de hoogste afstamming bezitten; ten derde: de rab'bahs en priesters; ten vierde: de nonnen (spe-e-su); ten vijfde: de geneesheren; ten zesde: de rijken, en ten zevende: de zeer armen.
14. Iedere kaste zal op zichzelf blijven; allen zijn waardig in mijn ogen, en zijn gelijkelijk mijn kinderen.
15. U zult niet doden voor voedsel om te eten, iets dat de adem van het leven ademt.
16. U zult met liefde uw Schepper zoeken in alle dingen op de aarde, in de aarde, in de wateren en in de lucht boven de aarde.
17. U zult met liefde zoeken naar al wat goed is in uw buurman; maar al het kwaad dat in hem is vergeven.
18. U zult de heilige dagen van uw God onderhouden, en ervoor zorgen dat geheel uw volk zich verheugt in de prachtige scheppingen van de Schepper.

19. U zult de profeet van uw God gehoorzamen; en gehoorzaam zijn aan de vader (rab'bah) van de stad. Daarnaast zult ge uw vader en uw moeder eren, en eerbied verschuldigd zijn aan uw grootvader en grootmoeder.

20. Onthoud dat alle mensen gelijk zijn in het huis (de tempel) van God, want zoals de dood de hooggeplaatste en de lagerstaande gelijk maakt, zo is het met mijn volk in het huis dat ik gebouwd heb.

21. U zult de mening van alle mensen eerbiedigen; want zelfs u kunt een vergissing begaan.

22. U zult slechts weinig over uzelf spreken of over iets dat van u is; want alle anderen hebben eveneens een verleden.

23. U zult uzelf in alle rechtschapenheid aanpassen aan anderen.

## HOOFDSTUK VI

### Over steden en bestuur.

1. Om de Zarathoestrische wet te herstellen, moet de grootste stad de tweeduizend zielen niet te boven gaan; en de kleinste stad moet uit tien families bestaan. Behalve als zij celibatair zijn; in dat geval mag een stad zo klein zijn dat die uit acht zielen bestaat, en een priester of rab'bah heeft.
2. De beste en hoogst geleerde man die celibatair moet zijn, zal de priester en bestuurder over de stad zijn; en de zonden van het volk van de stad zullen op zijn hoofd neerkomen. Maar als het een grote stad is mag hij één of zoveel als zes priesters kiezen om met hem te regeren; en in dat geval zullen de zonden van de stad op hen neerkomen.
3. Als er zich een kwestie voordoet, moet de priester diegene bij zich roepen die hij erover wil spreken; en wanneer zij hebben gesproken, zal hij een besluit nemen volgens zijn hoogste licht, en dat zal de wet zonder herroeping zijn, behalve door hemzelf.
4. Het zal gewettigd zijn voor de gouverneur, die de hoofdpriester is, om voor zijn dood al zijn wetten te herroepen; zodat zijn opvolger nieuwe wetten kan maken. Want geen mens zal door zijn eigen wetten na de dood gebonden zijn, in welk geval hij niet terug zou kunnen komen om ze te herroepen.
5. Maar met betrekking tot de wetten die een gouverneur of hogepriester uitvaardigt terwijl hij over de stad regeert, en over alle personen over wie hij gedurende zijn leven geregeerd heeft, zal hij verantwoordelijk zijn voor hen, zowel in deze wereld als in de volgende. Want als een priester of gouverneur een wet van duisternis uitvaardigt, en zijn volk leeft volgens die wet, dan zullen hun zielen door zijn fout in de volgende wereld in duisternis verkeren, en zal hij hen in de geestenwereld moeten antwoorden voor wat hij in deze wereld heeft gedaan.
6. Waar de vervaardiging van koper of ijzer, of andere dingen meer dan tweeduizend zielen vereist, daar moet een andere stad zijn, met vijfmaal de breedte van de eerste stad tussen hen. En het bestuur van de tweede stad moet gelijk zijn aan het bestuur van de eerste. Maar in ieder geval mogen er niet meer dan vier steden dicht bij elkaar in hetzelfde land zijn.
7. U zult noch huren noch gehuurd worden; niet onder uw eigen mensen en niet onder het volk van de koning. Noch zult u dienaren hebben, noch meesters, want allen zullen gelijk zijn, slechts dienaren van Ormazd.
8. Sin-wah vroeg: Werd het niet in de Zarathoestrische tijd geleerd de kaste van de mensen te eerbiedigen volgens het aantal van hun dienaren? En of zij, volgens de afstamming van de mensen, geboren waren uit ouders die boven de dienstbaarheid voor vele geslachten waren uitgestegen?
9. God zei: De oude wet was er voor de oude tijd. Het was een goede wet om het ras van de mensen voor speciale zaken en leringen te verbeteren. En die wet heeft aan zijn doel beantwoord. De geneesheer heeft grote genezingen tot stand gebracht; en hij kent alle delen van het vlees en het bloed. De mijnwerker kent de verschillende soorten steen en de metalen die erin zitten, en hoe ze eruit te halen zijn. De boer kent de grond en de opbrengst daarvan, en wat zij het beste kan voortbrengen. De spinner en de wever hebben de beste vezels gevonden voor papier en kleding. En zo is het geschied in alle afdelingen; door de Zarathoestrische wet van de kasten hebben zij deze dingen voldoende vervolmaakt, voor de behoeften van de mens.
10. Daarom moet u al deze dingen aan allen onderwijzen, en zij moeten met hun eigen handen in alle industrieën werken, eraan denkend dat de hoogste, beste, meest volmaakte mens degene is die alle

dingen kan doen.

11. Jon-Le vroeg: Aangezien een man slechts een paar jaar te leven zal hebben, waarom zou hij er dan naar streven dingen te leren die tot de aarde behoren?

12. God zei: Alle geleerdheid is als een gymnasium voor de geest. Kennis is de kracht van de ziel.

13. U zult alle dingen aan uw zoons en dochters onderwijzen, hen vervolmakend in de daarbij geschapen talenten. Ten eerste: tot nuttige werkers; ten tweede: tot kennis; ten derde: tot muziek en kunst, beeldhouwen en schilderen; ten vierde: tot de mijnbouw, en ten vijfde: tot volmaaktheid.

14. En u zult het werk en het leren afwisselen met ontspanning, niet alleen met rituelen en ceremoniën, maar met onschadelijke spelen, zoals dansen, wedlopen en spelen, oud en jong.

15. Het aankweken van vreugdevolle harten, want dat zijn openhartige woorden van glorie voor de Grote Geest.

16. Iedere gouverneur, en priester, en rab'bah, moet zorgen voor een opvolger; volgens het licht van de Raad van de Allerhoogste moeten zij gekozen worden.



## HOOFDSTUK VII

1. Hi Seiang werd bekeerd tot de Leer van Po zoals die door God onderwezen was, die in die dagen Te-in genoemd werd in dat land.
2. Ah Sin en Hi Seiang en Tse Gow sloten een verbond om de heerschappij van Han omver te werpen, en ze maakten dit aan hem bekend. Daarop verklaarde Han hen de oorlog. En hij vervolgde hen wreed, een groot land verwoestend.
3. Po en zijn volgelingen werden zodoende naar het zuiden verdreven; en op hun weg verzamelden zij de faithists van de stammen van He-ah.
4. Nu gebeurde het dat Hans succes in de oorlog zo groot was, dat hij zijn legers niet samentrok maar ze in diverse richtingen liet verspreiden. En kijk, hij ging zo ver dat de barbaren zijn legers overvielen en ze vernietigden. En Han zelf kwam om door de klap van een barbaarse vrouw.
5. In het vierde jaar van de inspiratie van Po, keerde deze terug en nam de landen van Feh, Heng'a Di en Se Lov in bezit en hij installeerde Ah Sin en Hi Seiang opnieuw als gouverneurs.
6. Hi Seiang riep een raad van dertien koninkrijken van Jaffeth bijeen en na zeventig dagen van beraadslaging werd Hi Seiang tot heerser over Jaffeth aangesteld en ontving de titel: Koning van de Zon.
7. En hij legde de leerstellingen van Po in de wet vast, en veranderde de naam van het Al Licht in Te-in, hetgeen God betekent. En hij liet alle vervolgingen van de Faithists ophouden; en hij verbood de afgodendienst.
8. En Po reisde van het oosten naar het westen, van het noorden naar het zuiden, en hij onderrichtte en vertoonde wonderbaarlijke dingen. En God was met hem te allen tijde en op alle plaatsen.
9. En hij verzamelde de uitverkorenen en legde de geboden van God (Te-in) uit en bracht ze in praktijk.
10. En de mensen hielden op alle idolen en Goden en verlossers te aanbidden, slechts de Schepper werd aanbeden.

**Einde van de eerste Chinese bijbel**

## Begin foenicische Bijbel. Abram

### HOOFDSTUK VIII

De eerste Foenicische bijbel. Deze gaat over Abram, een door God uitverkoren man voor de kinderen van Arabin'ya.

1. Uit de scharen van Parsi'e, die uit het volk van Shem waren, die sinds de dagen van de Vloed bestonden, kwam Abram voort, een man, uitverkoren door God in de Arcs van Spe-ta en Bon, voor de bevrijding van de Faithists van Arabin'ya. God zei: Omdat zij er geen uit de zonen van Ham hebben verheven, zal uw naam voortaan Abram-Ham zijn, en het zal een getuigenis zijn voor duizenden jaren van mijn verslagen in de bibliotheken van de hemel.
2. En het geschiedde dat vervalsers en bedriegers, die geen vrees voor Jehovih hadden, valselijk de vertaling van de betekenis van de woorden Abram en Ham gaven, niet wetend (in duizenden jaren) dat, hoe gering een kwestie ook mag zijn, Hij de waarheid en de glorie van Zijn geopenbaarde woord aan de dag zal leggen.
3. God leidde Abram uit He-sa, zijn geboorteplaats, waar hij mandenmaker was, en bracht hem naar het oude land van Ham dat door Druks vernietigd was voor de Vloed, zoals de naam dit aanduidt; waarna God hem de bijnaam Abraham gaf, en hem aanstelde als hoofdrab'bah over de Faithists van Arabin'ya.
4. Dit zijn nu de geslachten van de lijn waarvan Abram afstamde, dat wil zeggen: Van Shem en de zeventig stammen die zich aanvankelijk achter de bergen van Owatchab-habal begaven, kwam Tur die zich vestigde in Parsi'e, en zijn afstammelingen Raf-bak, en diens afstammelingen Goe, en diens afstammelingen Wawa, en diens afstammelingen Sadr.
5. Met Sadr ging de lijn verloren, maar werd door diens dochter Bar-bar herkrege via de l'hins in het land van de Geiten, waar de Listiërs woonden, die de tirannie van de koningen van Oas ontvlucht waren.
6. Van Bar-bar stamde Egount af, van hem Dir, van hem Wowsha, van hem He-lial, van hem Rac-ca. En hier liep de lijn via de vrouwelijke erfgenamen, beginnend met Rac-ca's dochter Hess, van haar stamde Gil-gil af, van haar stamde Thusa af, van haar stamde She af. van haar stamden zeven geslachten met su'is af; en het ging verloren met We-ta-Koo, maar werd herkrege door l'hin-zaad en verscheen in Re-both en opnieuw strekte su'is zich uit door deze geslachten: Arfaxad, Sala, Eber, Peleg, Roo, Sa-rug, Nahor en Terah; maar met Terah ging de lijn verloren, maar werd herkrege door l'hin-zaad waaruit Geth ontsprong, uit wie Choe ontsprong, uit wie Gus ontsprong, uit wie Ra-bak ontsprong, uit wie Ya-shem ontsprong en uit l'hin-zaad ontsprong Ti-lot, en uit l'hin zaad Shi-ar. en uit l'hin zaad Shir-ra, van wie Na-hor de Tweede afstamde, uit wie Abram ontsprong.
7. Abram was van zuiver bloed, een lhuan; en het licht van su'is was met zijn voorvaders en moeders geweest sinds de Vloed, en hij was groot en rood, als koper, en had zwart haar en een lange baard, woest om te zien, maar zijn ziel was zachtaardig als van een vrouw.
8. Abram kon zien zonder ogen en horen zonder oren en kende de dingen door het licht van God, dat in hem woonde. Daarom koos God Abram uit om de Faithists in Arabin'ya en de aangrenzende landen samen te brengen, zoals hij Po in Jaffeth had aangesteld.

9. In die dagen waren er grote koningen en mensen met grote kennis, en zij hadden wetenschappelijke boeken en instrumenten om de dingen veraf en dichtbij te meten.

10. En Abram kende deze dingen, want hij was dienaar van een koninklijke familie geweest waar geleerde mannen en vrouwen bijeenkwamen. En zo, wetend dat de kracht van God op hem was, liep hij weg in zijn jeugd, en leefde onder de Listiërs, die manden en sieraden in de bossen maakten, en die zij verkochten aan de mensen van de koning.

11. God sprak tot Abram en zei: Vrees niet voor geleerde mensen en treur ook niet om de kennis in boeken. Wanneer zij vergeten zijn, zullen uw woorden en uw werken zich over de wereld verspreiden.

12. En God woonde bij Abram, onderrichtte hem en deed wonderen door hem. En het geschiedde dat de Listiërs in hun omzwervingen, terwijl zij waren verkochten, de slaven van de koningen vertelden over de wonderen van Abram.

13. En de slaven ontvluchtten de slavernij en gingen de wildernis in op zoek naar Abram. En toen zij bij hem kwamen, sprak hij tot hen, dag aan dag zoals ze kwamen, en hij zei:

14. Waarom zijn jullie gekomen? Ik heb jullie niet geroepen! En toen ze niet konden antwoorden, zei Abram tot hen: God bracht jullie hier. Uit zichzelf doet de mens niets. Onderzoek dan de optekeningen van jullie geslachten; want jullie zijn de afstammelingen van de Faithists van weleer.

15. En zij onderzochten ze en vonden dat er niet een was die niet stamde uit de tijd voor Zarathoestra.

16. Abram zei: Denk niet dat God slechts naar één mens komt; als hij voor een stem zorgt, zorgt hij ook voor oren en harten. Omdat jullie hem getrouw zijn geweest, riep hij jullie om jullie van je vijanden te verlossen, die ook Gods vijanden zijn.

## HOOFDSTUK IX

1. Toen er bij Abram in She-a-do-wan vijfenveertighonderd zielen waren gekomen, sprak God tot Abram en zei: Kom nu, ik zal u en uw volk in een ander land leiden.
2. Dus leidde Abram hen vandaar en kwam in Beneden Howd-Lutz. En het geschiedde dat er in het volgend jaar nadat zij uit She-a-do-wan vertrokken waren, een hongersnood over het land kwam, en de vijanden van God werden afgesneden en konden Abram en zijn volk niet vervolgen.
3. Daarna was het dat Abram Abraham werd genoemd, en hij bouwde altaren om te aanbidden en offeraltaren, overeenkomstig de geboden van God.
4. Nu geschiedde het in de eerste dagen van Abraham, dat hij zijn broeders vertelde dat het licht en de kracht van God met hem waren; en ofschoon de anderen in Abraham geloofden, was dat niet het geval met Lot, Abrams broeder, en Lot, Abrams neef, en ze zeiden van hem: Hij werd op natuurlijke wijze geboren, en is wijs volgens zijn eigen verstand.
5. God zei tot Abraham: Luister, het is een eenvoudige zaak om met de geesten te spreken, maar om rechtschappen over hen te oordelen is niet zo gemakkelijk. Daarom zullen u en uw vrouw en honderd uitgezochte mensen Sodom en Gomorrah in het dal van Siddim bezoeken.
6. En Abraham en zijn volk gingen zoals door God geboden was en ze bezochten de steden Sodom en Gomorrah; en God sprak heimelijk tot Abraham en zei: Ik zal deze steden vernietigen, want zij zijn als hellen voor duivelse geesten; maar Lot zal omwille van u ontkomen.
7. En toen zij in Sodom waren aangekomen, liepen daar engelen temidden van het volk, en het volk wist dat zij engelen waren, maar trok zich niets van hen aan. En er waren wetten, uitgevaardigd door Bera, de koning van Sodom, betreffende het gedrag tussen engelen en mensen.
8. En Abraham, gedreven door de tegenwoordigheid van God, zei tegen zijn volk: Kijk eens, daar zijn engelen die zich aan genotzucht overgeven en meedoen met de stervelingen: door met hen te eten, met hen te slapen en deel te hebben aan alle goddeloze genoegens.
9. God liet door zijn engelen vuur en zwavel op Sodom en Gomorrah neerregenen, en zij werden in de as gelegd en vernietigd. Lot, de oudere, ontkwam en ging in een grot wonen.
10. En nu, nadat Abraham en zijn volk waren teruggekeerd naar Jireh, zijn kamp, en het nacht was, zei God tegen Abraham: Wees standvastig en toon het uw volk, opdat zij mijn woorden zullen begrijpen.
11. En terwijl zij nog voor het altaar aan het bidden waren, trok God zich van Abraham terug, en liet toe dat de kwade engelen, die hen uit Sodom en Gomorrah gevolgd waren, het altaar naderden. En één van de engelen bekleedde zichzelf met een groot licht, en met een kroon en met fonkelende juwelen, en hij verscheen, zodat de hele menigte hem kon zien.
12. Abraham zei: Wie bent u? En de geest antwoordde: Ik ben uw God, de heerser over hemel en aarde. Abraham zei: Ik ben uw dienaar; wat wenst u? En de geest antwoordde: U zult uw enige zoon Izaäk nemen, en uw scharen die met u in Sodom en Gomorrah waren, en met mij meegaan waarheen ik u zal leiden, want ik heb een groot werk voor u.
13. Abraham zei: Wat u mij ook opdraagt, ik zal het doen.
14. Dus, in de morgen, kwamen Abraham en zijn zoon Izaäk, en de scharen die bij Abraham in

Sodom en Gomorrah waren, bijeen. En Abraham vroeg: Waarheen, O God?

15. De geest antwoordde: Neem takken en een brandend stuk hout en begeef u naar de top van die heuvel daar, want u moet de riten van het brandoffer herstellen. Dus vertelde Abraham hetgeen God gezegd had, en zij begonnen, en Izaäk droeg de wilgetakken, zoals de mandenmakers die gebruiken, en hij zei: Dit zal de grote stukken doen ontbranden; maar wat wilt u als brandoffer, O vader? En Abraham zei: Daar zal God voor zorgen.

16. En toen zij naar boven waren geklommen, verzamelde Abraham de houtblokken en stapelde ze op en Izaäk plaatste de wilgetakken.

17. Toen sprak de geest en zei: Wat zal een man boven alle dingen in de wereld liefhebben? En Abraham antwoordde: God. En de geest zei: Daarom moet ge uw enige zoon, Izaäk, offeren, als brandoffer. En het zal een getuigenis voor uw volk zijn dat u God wilt gehoorzamen, zelfs door het offeren van uw eigen vlees en bloed.

18. Abraham zei: Toon mij dat u God bent, opdat ik mij niet vergis; want mij werd geboden niet te doden.

19. En de geest ging weg van Abraham, bemerkend dat hij de hogere wet kende. En Izaäk was bedroefd, want hij wilde er getuige van zijn wat een offer was. En het volk, dat een ram in de nabijheid zag, ging ernaartoe, ving hem en slachtte hem en sprenkelde het bloed op de offerplaats, en zij staken het vuur aan en roosterden het vlees, en namen het en gaven het aan de armen.

20. En Abraham noemde de plaats Jehovih-Jireh, en zij keerden naar het kamp terug; en Abraham, door God bewogen, sprak het volk toe.

## HOOFDSTUK X

1. Abraham zei: Dit getuigenis leg ik voor u af, waarvan getuigen onder uw eigen broeders zijn, dat zelfs de door God uitverkorenen misleid kunnen worden door boosaardige engelen; want zij kunnen iedere naam en gedaante aannemen; en omdat zij geen vrees voor God hebben, verklaren zij valsheid voor waarheid en duisternis voor licht.
2. En, zoals u gezien hebt, de meest zondige steden zowel als de reinste steden kunnen de plaatsen zijn waar engelen vertoeven.
3. Daarom moet u niet naar tekenen en wonderen zoeken, want deze kunnen van boosaardige geesten zijn, zelfs niet als ze zich lichamelijk laten zien en geleerd spreken. Het ligt niet in de kracht van de mens om door woorden en tekenen, of door eden en beloften te weten wat de waarheid is.
4. Eén ding heeft de Vader met dat al geschapen, hetgeen Zijn eigen Licht is. Daarom dient u gelovend te zijn ten opzichte van mensen en engelen als zij u onderrichten in overeenstemming met Jehovih, hetgeen leven voor allen is, en geluk voor allen, zonder aan iemand te offeren; dan zijn zij heilig.
5. Indien een mens of een engel zegt: Bezoek de zieken en zorg voor de lijdenden, volg dan zijn raad op, want het is van de Vader.
6. Maar als een mens of een engel zegt: Doet u zo, en u zou er voordeel van hebben, of glorie, of applaus, gehoorzaam hem niet, want hij geeft raad voor uzelf en niet voor de broederschap der mensen. Hij is niet uit God.
7. Want er zullen geesten komen in de vermomming van uw vaders en moeders die gestorven zijn, liefde en voordeel voorwendend voor u. Geloof hen niet, behalve als zij u leren uzelf op te offeren ten bate van anderen.
8. De goddelozen van hart, die geprofiteerd hebben van kudden en van goud en zilver, zeggen: Kijk, God heeft mij gezegend! Maar ik zeg jullie, zij zijn gevloekt, en niet uit God. Heeft hij u hier bijeengebracht omdat jullie rijk waren? Jullie waren slaven, en in armoede; ziek en in slavernij. En hij kwam en verlost jullie. Wees zoals hij is en hij zal bij jullie blijven.
9. Als er een man komt die zegt: Dit is mijn jas; geef hem aan mij! Dan moet u zeggen: Bewijs zelf maar wie u bent. Maar als er een man naar u toekomt, en hij zegt: Uw kudde is op het verkeerde pad geraakt, dan zult u niet tegen hem zeggen: Bewijs zelf maar wie u bent. Maar ga heen, en zorg voor uw kudde.
10. Indien een geest zegt: Ik ben uw vader, zeg dan tegen hem: Het is goed, wat wilt u van mij? En als hij u antwoordt, overweeg dan of zijn woorden uit God zijn. En als zijn woorden niet uit God zijn, dus niet voor de heerlijkheid van de Schepper zijn, zult u hem uitdagen zichzelf te bewijzen.
11. Zoals God de kapitein van hemel en aarde is voor alle rechtschapen zielen, zo is er een satan die de kapitein is over de boze geesten.
12. En voorzover het volk van de koning geen vertrouwen in de Vader heeft, vallen hun zielen ten prooi aan satan en zijn heerscharen.
13. Laat geen mens zichzelf vleien met te zeggen: Ik heb me aangesloten bij de Faithists; mijn ziel zal aan de hel ontkomen. Want op die dag en dat uur kan God hem beproeven om te zien of zijn hart in

staat is tot goede werken en heiligheid. Want als u openlijk voor God uitkomt, bent u dubbel gebonden om de godsvrucht in uw gedrag naar mensen en engelen in praktijk te brengen.

## HOOFDSTUK XI

1. Toen Lot de jongere uit Sodom ontkomen was, hield hij zich op in een kleine stad genaamd Ben-ah, en hij verbleef daar terwijl Sodom en Gomorrah door het vuur verteerd werden; en omdat hij gespaard was, noemde hij die plaats Zoar, want hij was een vereerder van de leer van Zarathoestra die in de Foenicische taal Zoa-raastra werd genoemd. En langer dan duizend jaar werd de plaats Zoar genoemd.

2. Toen Lot uit Zoar vertrok, gingen er twee stammen met hem mee, en er waren uit het huis van Lot nakomelingen geboren uit de twee stammen die hem vergezelden, en deze werden in de latere jaren bekend als de naties van de Moabieten en Ammonieten, welke van de Foeniciërs waren zoals hun namen aantonen, en zij volgden de leer van Zarathoestra.

3. Eertijds verscheen God aan Abraham in een droom en hij zei tot Abraham: U zult een vader van vele volkeren worden.

4. Toen Abraham ontwaakte vertelde hij het aan Sarai, zijn vrouw, en zij had verdriet omdat ze onvruchtbaar was en ze bad tot God omwille van Abraham.

5. Nu geschiedde het dat Hagar, Sarai's dienstmeid, een zoon had die ze Ishmaël noemde; en Sarai was jaloeus op Hagar, en beledigde haar tijdens de zwangerschap. En de Heer sprak tot Abraham: Vanwege de haat tussen uw beide vrouwen zal Hagars zoon als een wildeman zijn; zijn hand zal tegen iedere man zijn, en iedere man zal tegen hem zijn.

6. Abraham zei: Hoe, O God? En God zei: Ik vertelde u dat u een vader van vele volken zou worden, en dat vertelde u aan Sarai, uw vrouw. Nu heeft Sarai vergeefs naar nakomelingen verlangd, en in haar begerigheid de deur van uw huis voor satan geopend en daarom is deze kwestie over u gekomen.

7. Ga heen, mijn zoon, en verzoen uw beide vrouwen. En Abraham vertelde Sarai wat God had gezegd. En Sarai vroeg Abraham: Zeg mij, voor het aangezicht van God, is Ishmaël uw zoon? En God zal tussen ons richten, Abraham zei:

8. Leer mij, O God, Sarai zo te antwoorden dat ik hen kan verzoenen. En God zei: Zie, uw Schepper is de Vader van al het levende.

9. En toen Abraham Gods woorden aan Sarai vertelde, huilde ze van verdriet en berouw, en sprak: U bent wijs, O God! Want wat gaat het mij aan, nu ik weet dat Ishmaël uw zoon en Hagar uw dochter is?

10. En Sarai ging naar Hagar en zei: O mijn zuster, ik heb gezondigd voor de Heer mijn God. Ik zag uw zoon en wist dat God hem gegeven had, maar ik ging tegen mijn eigen geweten in en hield niet van uw schat.

11. Hagar antwoordde: Zei uw God dat Abraham de vader van mijn kind was? En Sarai zei: Nee, O Hagar. Hagar zei: Ik zei ook niet dat uw echtgenoot Ishmaëls vader was.

12. Zo werden zij verzoend en krachtens het begin van Abrahams volkeren, was Ishmaël voor God de zoon van Abraham, maar niet naar het vlees.

13. Sarai kreeg een zoon en hij werd Izaäk genoemd, omdat hij geboren was uit Sarai nadat haar tijd om kinderen te baren voorbij was.



14. En toen Hagar zag dat Sarai een zoon baarde, werd Hagar jaloers omwille van Ishmaël en zij hilde in het bijzijn van Abraham. Hagar zei:

15. Ik ben een Egyptische vrouw en verliet mijn volk om u. Ik ben door uw God niet begenadigd. Abraham zei: Ben ik niet als een vader voor u en uw zoon geweest? Ja, toen alle mensen u beschimpten omdat u een kind kreeg terwijl u nog maagd was en ze de schuld op mij schoven, heb ik u niet verloochend, noch rechtvaardigde ik mijzelf voor het volk van de koning en onderging deze dingen omwille van God en om u en uw kind.

16. Klaag dan niet tegen mijn huis, noch tegen mijn vrouw, noch tegen mijn zoon Izaäk; alle dingen zijn van de Schepper. En Hagar was een tijdje tot rust gebracht, maar naderhand verviel ze tot droefheid en jaloezie, en tenslotte besloot ze Abrahams huis te verlaten.

17. Toen zei Abraham tegen Hagar: De kwestie ligt bij u. En ik geef u, volgens het gebruik van de Egyptenaren, een kruik met water, en brood en wollen dekens.

18. En Hagar volhardde en Abraham zorgde voor haar en zij vertrok, nam Ishmaël mee en ging naar Par-an en woonde daar.

19. In die dagen was Arabin'ya verdeeld in vele koninkrijken, sommige hadden een stad en sommige twee en andere wel zes steden. En zij waren voortdurend met elkaar in oorlog en altijd veranderden de overwinnaars de namen van de koninkrijken. Het grootste en meest krachtige noemde zich altijd het Zonnekoninkrijk, volgens de gewoonte van de Parsi'ers.

20. In het Zonnekoninkrijk woonden geleerde mannen en vrouwen, en zij bezaten tabletten en boeken en landkaarten die op de hemel en de aarde betrekking hadden en die in een bibliotheek bewaard werden, de top van dat gebouw werd gebruikt als een orakel om de geesten te raadplegen, de hemelse Heren genoemd.

21. Voor dat doel zat er een man of een vrouw, wiens hoofd tijdens de zuigelingenperiode was afgeplat, aan een tafel bedekt met zand, waarin de geesten met de vinger schreven. En de persoon die op deze manier met de geesten in verbinding stond, werd Ae'jin 7) in de Egyptische taal genoemd, en volgde in rang op de Zonnekoning. En nu, het deed er niet toe wat voor oorlogen er plaatshadden, waren de bibliotheek, de tempel van het orakel en de Ae'jin heilig, en leden nooit schade, zelfs niet van vijanden onderling.

22. De koningen hielden er klerken op na, van wie het de taak was om te schrijven en te vertalen, en de archieven van het koninkrijk te onderhouden. Naast hen waren er de nieuwsgaarders, die de tweede rang van schrijvers bezaten.

23. Toen Abraham en zijn volk in Arabin'ya, met name Egypte, aankwamen, werd deze aangelegenheid in de archieven van de verschillende koninkrijken opgenomen, met een speciale verwijzing naar Abrahams getuigenis dat hij de stem van God kon horen, want hij had geen afgeplat hoofd, en bovendien had hij een goed verstand van zichzelf, geheel afwijkend van de Ae'jins in de tempels.

24. Maar omdat Abraham geen raad gaf op het gebied van oorlog of aards gewin, was hij bij geen van de koningen geliefd, en ze lieten hem niet ongehinderd zijn gang gaan.

25. Toen Sodom en Gomorrah vernietigd waren, gaf het volk van de koning Abraham de schuld en er stonden in die streken vijanden tegen Abraham op.

26. En zij beschuldigden hem ook van de poging zijn zoon Izaäk te verbranden als een offerande aan zijn God, op de manier van de heidenen in vroeger dagen.

27. En zij beschuldigden Abraham ervan de vader van Ishmaël te zijn, vanwege zijn dienstmaagd, en Hagar en Ishmaël verdreven te hebben naar Par-an nadat hij haar beu geworden was.

28. En deze beschuldigingen en nog veel meer van dergelijke verdorvenheden werden vernomen door de nieuwsgaarders, de schrijvers en zij schreven het op, werkelijk niet wetend wat zij deden voor het aangezicht van God; en zo kwamen hun verslagen in de bibliotheken van de koningen van Arabin'ya, in het bijzonder van Egypte.

29. Abraham bemerkte deze zaken en hij huilde voor God en zei: Helaas, O God, ik wilde dat ik grote geleerdheid bezat en mijn verslag naar waarheid voor de mensen kon opschrijven! En God antwoordde hem:

30. Omdat uw geloof in Jehovih is, is het goed met u. Over duizenden jaren zal een zekere Ezra zijn schrijvers naar deze landen sturen om nieuws te verzamelen, zoals de koningen dat vandaag de dag doen. En zijn schrijvers zullen deze verslagen vertalen, met al hun fouten en leugens en Ezra zal de kwestie openbaar maken als de geschiedenis van de verlossing.

31. Abraham die dit van God hoorde, boog het hoofd en huilde en zei: Uw wil geschiede! En God troostte hem en hij zei: Ik ben het Licht en het Leven!

32. De God van hemel en aarde zal daarna komen en de optekeningen over uw leven weergeven, die niet dood zijn, maar eeuwigdurend leven. Aangezien dan uw volk zal worden geëerd door zelfs datgene wat van uw vijanden zal komen, des te groter zal hun heerlijkheid zijn als de hemelse God voor u en hen spreekt!

## HOOFDSTUK XII

1. Abraham vroeg aan God over de volkeren van de koningen en de Faithists. En God zei: Wie ik ook naar u toe leid zal de uwe zijn; u zult voortaan de vader zijn voor alle mannen en vrouwen en kinderen die de uwe zijn. En zij zullen uw familie zijn. Maar alle andere mensen zullen niet de uwe zijn; noch zult u voor hen een vader zijn, noch een profeet. Ook zult u geen wetten maken voor het volk van de koning; noch wetten tussen uw volk en hen. Van uw eigen volk zult u zijn en voor uw eigen volk zult u voor altijd zijn.

2. Noch zal uw volk iets gemeen hebben met het volk van de koning, noch met een ander volk onder de zon. Ga ook niet in op verdragen, of bondgenootschappen, noch op wat dan ook. Uw werk en het werk van uw volk is voor Jehovih, door de Here uw God.

3. Maar wat betreft de omgang tussen uw volk en dat van de koning, wees omzichtig met de waarde van een onderdeel bij bet kopen en verkopen, door de volle waarde te geven. Noch zullen mijn uitverkorenen giften aannemen, of zich op andere wijze verplichten aan andere mensen, want het is de wet van uw God. Want er zal niet gezegd worden door het volk van de koning: Kijk, ik maakte hen!

4. Want ik zeg tot u, noch koningen noch rijke lieden maken het volk van uw God.

5. Wie u ook giften zou willen geven, laat hem zijn volk verlaten en bij mijn volk komen wonen in persoon en naar de geest. Ik kan niet worden afgescheept met geld en giften, zoals een kribbig kind of een verkwistende vrouw.

6. Zal een man zeggen: Hier zijn geschenken voor uw God, hij is een bevredigend God! Maar wat mijn ziel betreft is het te goed om aan u of uw God te geven.

7. Ook zult u het, om dezelfde reden, niet toelaten dat uw volk trouwt met het volk van de koning. Maar wie ook met mijn dochters wil trouwen, laat hem komen om te wonen, allereerst bij mijn volk om te bewijzen dat hij omwille van Jehovih alle afgoderij heeft opgegeven. Hetzelfde geldt voor uw zoons; indien zij vreemde jongedames tot vrouw wensen, dan zullen zij hen eerst hier brengen om een jaar onder mijn uitverkorenen te wonen.

8. Abraham vroeg over het bestuur. En God zei tot Abraham: Om mensen te leren samen te wonen in vrede, orde, harmonie en liefde; daar gedisciplineerd voor te zijn, wat is er meer voor nodig? Regeren behoort bij het volk van de koning.

9. Abraham zei: Nu ik voor uw aangezicht gesproken heb, O God, onderwijst u mij, want ben ik niet als iemand die rondtast in een donkere kelder? Zie, mijn volk is ongeletterd.

10. God zei: Wie is er geleerd? Ik zeg u, hij die de sterren en de rotsen, en de bergen en de dalen kent, en al wat leeft en dood is, en de talen van de Ouden, maar de Schepper niet kent, is ongeleerd. Maar hij die de Schepper kent, is werkelijk geleerd.

11. Het is beter dat uw volk in tenten en onder de bomen woont, en hun kinderen over de grond rollen en niet sterven, maar krachtig groeien in persoon en geest voor de heerlijkheid van de Schepper, dan te wonen als het volk van de koning, in prachtige steden, en in wellust en dood. In het bijzijn van uw God is uw volk een zeer geleerd volk.

12. Abraham vroeg aan de Heer over de dienstbaarheid. En God antwoordde hem; Er is slechts één Meester, Jehovih; alleen uw mensen zullen Zijn dienaren zijn. Maar alle mensen hebben geliefden; een jonge vrouw zegt tegen haar geliefde: Ik wil uw dienaar zijn, en hij huwt haar. Een man zegt tegen

een ander: Uw verstand is groter dan het mijne: ik wil uw dienstknecht zijn. En de man neemt hem in liefde aan om voor hem te werken.

13. Daarom, omwille van het gemak, mag u zeggen: meester en dienaar. Niettemin zullen mijn uitverkorenen in feite noch meesters noch dienaren hebben; want de één zal geen gezag over de ander hebben dan door liefde en vrijwillige instemming.

14. Abraham vroeg over de voortbrengselen van de arbeid. God zei tot Abraham: Zoals ik gesproken heb over dienaren en meesters, zo ook is het met de voortbrengselen die uit de aarde komen. Niets behoort aan een bepaalde mens, want alle dingen zijn van Mij, zegt de Schepper.

15. Niettemin mag u gemakshalve zeggen: Dit is zijn produkt, of dat is iemands produkt. Maar toch heeft hij het alleen in bezit met instemming van zijn Schepper.

16. Laat alle mensen aan de Schepper Zijn scheppingen teruggeven, want zij zijn van Jehovih. Daarna zei Abraham: Sommige mensen verbouwen vlas en sommigen wol en sommigen graan; maar de seizoenen brengen niet voor allen hetzelfde voort. Anderen spinnen en weven; en anderen maken boter en kaas. En toch gebeurt dit ook: De ene man is sterk, de ander zwak; de één staat met de zon op en zwoegt de hele dag; de ander zit aan de oever te vissen.

17. Als nu de produkten worden aangebracht, zijn er niet twee die aan elkaar gelijk zijn.

18. En God zei: De aangelegenheid van ieder mens is er een tussen hem en zijn Schepper. Overeenkomstig vlijt en nijverheid beloont Hij hen aan het eind. Hij die dit bemerkt, kent zijn hemelse Vader; hij die dit niet bemerkt, verblijft in duisternis.

19. Abraham zei: Moet de luiaard berispt worden en hij die verzuim pleegt een verwijt gemaakt worden?

20. En God zei: Nee. Laat al uw mensen hun produkten brengen en voor u neerleggen, zeggend: Dit is mijn offerande aan Jehovih; verdeelt u het. En indien sommigen niets brengen, berisp hen niet, noch beklaag hen; zij zijn de zoons en dochters van uw God. En indien sommigen zichzelf met mooie kleding verfraaien, of met juwelen, berisp hen niet; uw God onderzoekt hun harten.

21. Abraham vroeg over de landerijen. God zei: Overweeg uw God. Ben ik naar de koning en de rijke man gegaan en zei ik: Geef mij uw zoons en dochters? Nee, maar ik ging naar hen die door de rijken en de koning veracht werden en ik zei: Kom. En zij kwamen.

22. En toen u hier was gekomen, zei ik toen: Neem het land van de koning, of dat van de rijke man? Nee, want ik leidde u naar datgene wat verwaarloosd en braak was in de ogen van het volk van de koning, en ik zei: Dit is uw erfgoed.

23. Het is voldoende voor u en uw volk om begraafplaatsen voor de doden te kopen die niet verstoord zullen worden. Maar wat alle andere landerijen betreft, noch kopen noch verkopen.

24. En nadat uw volk een plaats heeft verbeterd, en er een koning tegen u zou opstaan die zegt: Of door aankoop of door strijd wil ik dit land hebben; dan moet u zeggen: Nee, noch door aankoop noch door strijd, zult u datgene wat van Jehovih is erven. Maar indien u het land wilt hebben, dan zal ik het u geven zonder geld en zonder strijd.

25. En het zal mijn uitverkorenen overkomen dat zij van plaats naar plaats gedreven zullen worden, waarheen ik hen zal leiden; en zij zullen de braakliggende landerijen bloeiend maken als tuinen, en de woestijnen tot overvloedige oogsten brengen; want zij zullen putten graven, en de grond bebouwen en

aan de naties van de aarde de heerlijkheid van mijn werken tonen.

26. En zij zullen neergeveld en verdreven worden, en verspreid, maar ik zal komen en hen bijeenbrengen. Hun plaatsen zullen geërfd worden door aanbidders en vereerders van vreemde goden, die machtige tempels zullen bouwen. Maar mijn volk zal niet in steen bouwen, noch hout, noch ijzer dat het lang zal uithouden; want zij zullen van plaats naar plaats gaan om mij en mijn werken bekend te maken; maar waar zij zijn geweest zal niets op de aarde overblijven dat hun werken aantoonst.

27. Maar wanneer ik hen over de hele aarde heb gebracht en zij verspreid zijn als stof voor de wind, en geen mens zeggen kan: Hier is een natie van de kinderen van Abraham, dan zal ik mijn stem verheffen voor hen, ja ik, de God van hemel en aarde. En op die dag zullen de aanbidders en vereerders van de vreemde goden verminderen; hun tempels van steen en metselwerk zullen er nog steeds staan.

28. Maar er zal over de hele wereld een stem gaan, zelfs vanuit de verafgelegen naties van de aarde, zeggend: Hoe staat het met hen, die de grondslagen legden van de Ene God, ja, van Jehovih? Wie waren de zonen en dochters van Abraham? O, konden mijn ogen de Faithists van vroeger maar aanschouwen!

## HOOFDSTUK XIII

1. Toen Abrahams vrouw oud begon te worden, werden haar oren geopend om de stem van God te horen. En God zei tot haar:

2. Wat uw zoon Izaäk betreft, luister naar uw God, de God van Abraham: Mijn werken zijn niet voor één dag, noch zonder verstand.

3. Zie, in het land Es-seth, de plaats van uw echtgenoot in zijn jeugd, heb ik voor vele geslachten gebouwd aan het zaad van mijn volk. Daarom zal uw zoon Izaäk een vrouw nemen die mijn stem zal erven.

4. Voor de tijd van uw echtgenoots grootvader, zond ik mijn engel uit de hemel en zei: Ga heen en verhef een erfgenaam voor mij die mijn stem kan horen, want ik wil een tijd bij de kinderen der mensen wonen.

5. En mijn engel volbracht zijn plicht en ik kwam en sprak met u en uw echtgenoot van aangezicht tot aangezicht. En op dezelfde manier kan ik spreken tot uw zoon Izaäk, en ook hij kan mij horen. En Izaäk zal erfgenamen voor mijn stem verwekken, bij zijn vrouw, die hij nu nog niet kent.

6. Sarai vertelde Abraham hetgeen God tegen haar had gezegd; en zo gingen Sarai en Abraham naar het altaar dat Abraham gebouwd had, en zij baden alleen; en God kwam en zei: Wat wilt u?

7. En Abraham zei: Het gaat over de vrouw van onze zoon Izaäk. En God zei: Vanwege de zegening van Sarai, uw vrouw, die al haar dagen oprecht is geweest, wil ik haar vertroosting geven op haar oude dag.

8. Zend uw dienaar naar het land van uw vaders, en ik zal mijn engel met uw dienaar meezenden, en hij zal een maagd ontmoeten die Izaäks vrouw zal worden. Dus riep Abraham zijn dienaar bij zich, die de opzichter was over zijn goederen, en hij zei tegen hem: Rust uzelf uit met kamelen en ezels, en met bedienden, en met de juwelen die ik u zal geven, en ga naar Syrië, het land van mijn vaders, en breng een jonge vrouw mee terug, die de vrouw van Izaäk zal worden.

9. De opziener zei tegen Abraham: Wee mij! Hoe moet uw dienaar een vrouw kiezen voor uw zoon? Of, als hij kiest, hoe zal hij haar bewegen om zo ver mee te gaan? Abraham zei: Hetgeen God mij heeft geboden, heb ik u verteld, behalve dat God zei: Mijn engel zal met uw dienaar meegaan, en hij zal niet falen.

10. En zo rustte de dienaar van Abraham, in angst en beven zich uit met tien kamelen en twintig ezels, en met dertig bedienden, en ze namen geschenken en goederen mee, en vertrokken, en de reis nam tweeëntwintig dagen in beslag. En al die tijd redeneerde de opziener over hetgeen hij zou gaan zeggen, want hij had bange twijfels dat hij op een dwaze onderneming was uitgegaan.

11. Niettemin bad hij tot God opdat hij zijn plicht verstandig mocht doen. Dus toen hij dicht bij het volk van Abrahams vader kwam, sprak de engel van God in zijn hart en zei: Zij, die komt met een kruik op haar hoofd zal Izaäks vrouw zijn. Zeg tegen haar: Wilt u mij te drinken geven? En zij zal zeggen: Ik zal u te drinken geven, en zal ook water putten voor uw dienaren en kamelen.

12. En de opziener keek, maar zag geen jonge vrouw; en hij verwonderde zich, maar weldra zag hij vele jonge vrouwen, één van hen had een kruik op haar hoofd; en de moed ontzong hem, totdat zij naderbij kwam, en hij zei: Wilt u mij te drinken geven? En zij gaf hem te drinken en zei tegen hem: U bent een vreemdeling; laat mij uw kamelen drinken en uw dienaren te drinken geven.

13. En zij deed zoals ze gezegd had; en toen ze klaar was zei de opziener tegen haar: Wie bent u? En zij antwoordde hem, en hij bemerkte dat zij Izaäks nicht was, uit de tweede vrouw van Abrahams vader, maar geen bloedverwant. En toen vroeg zij de opziener wie hij was en vanwaar hij kwam; en hij vertelde het haar, en over Abraham van wie hij de dienaar was. Dus nodigde zij hem in de huizen van haar volk, en zij liep verheugd vooruit om te vertellen wie er van zo ver gekomen was, om het woord van Abraham te brengen.

14. Toen nu de kamelen en de ezels waren gevoed en er stro voor de reizigers was gespreid om op te liggen, en toen de maaltijd voor hen was klaargezet om te eten, stond de opziener op, Gods weg begrijpend, en hij zei: Eet niet totdat ik heb gesproken, maar luister naar de woorden van God. En zo vermeldde hij het doel van zijn bezoek zoals het door God geboden was, verwijzend naar de engel van God en de woorden die tot hem kwamen.

15. En toen hij uitgesproken was, kwam de kracht van God over de jonge vrouw, wiens naam Rebekka was, en zij stond op en zei: Izaäk zal mijn echtgenoot zijn, en ik zal zijn vrouw zijn, want ik weet dat dit een zaak van God is!

16. En zo gebeurde het na een paar dagen dat Rebekka van haar volk vertrok en door haar geloof in God in het huis van Abraham kwam, en Izaäk nam haar tot vrouw en Sarai verheugde zich voor Gods aangezicht vanwege het licht van zijn koninkrijk door Abraham's erfgenamen.

17. En God zei tot Abraham: Verdeel uw volk in families van tientallen, families van honderdtallen, en families van duizendtallen en geef aan iedere familie een rab'bah en over allen tezamen een hoofdrab'bah. En maak uw testament op en benoem uw zoon Izaäk en zijn erfgenamen uit zijn vrouw Rebekka tot uw opvolgers, opdat mijn stem bij mijn uitverkorenen zal blijven.

18. En Abraham maakte zijn testament en handelde in alle dingen zoals God had geboden; en verder maakte hij de rab'bahs tot officieren in de riten van emethachavah, en deelde aan hen de heilige naam van de Schepper (Jehovih) mee en de ontwerpen van de hogere en lagere hemelen, de heerschappij van God en de heerschappij van satan, hetgeen onder de rab'bahs geheim gehouden werd.

-----

19. God zei: Er is een tijd om alle dingen op te helderen, het heden en het verleden: Was Abraham de vader van Hagars zoon Ishmaël, en was hij trouw geweest aan de wet van de offerande onder de heidenen, dan zou Ishmaël, als eerstgeborene uitgekozen zijn voor het brandoffer.

20. Wat deze kwestie betreft toont de Ezra-bijbel aan vals te zijn in het aangezicht van Jehovih, met betrekking tot Abraham en Ishmaël en Izaäk, en ook het brandoffer.

21. Deze woorden waren niet mijn woorden, noch de woorden van mijn engelen, maar de woorden uit de Egyptische archi

**Einde van de geschiedenis van Abraham en van de eerste Foenicische bijbel**

## Begin van de Vind'yu bijbel Brahma en Yutiv

### HOOFDSTUK XIV

De eerste bijbel van Vind'yu. Deze gaat over Brahma, een door God uitverkoren man voor de kinderen van Vind'yu, en geeft een verslag over Brahma die een iesu wordt; over zijn werken en zijn verrijzenis na de dood.

1. Dit zijn de geslachten van Brahma: Gons, Shone, Gamma, This, Ram, Zerl, Mex, Shriv, Vat, Eun en Delta, elk van duizend jaar. Uit Gamma en Delta in het bovenland (Wa-wa-ogan), waren Gu-sem en Hagu uit Gamma geboren, en uit Delta: Yots, Rammus, Borgl, Otesiv en Riv. Gamma was van het vierde geslacht van Git-ow; en Delta van het derde geslacht van E'wangga.

2. De opgaande kaste van licht in het laagland (Ho-jon-dativi, 4) ontstond het eerst bij Ram, toen bij Zerl, migranten uit het land Ham; dan Shriv, dan Vat, dan Gons en Eun, de halfbloed Druks; dan Shone, en vervolgens This.

3. Jehovih, die door de Brahmanen Ormazd werd genoemd, zond Zijn licht eenmaal voor iedere honderd geslachten naar de aardse wereld. En het licht daalde op Zijn zonen neer, die van voor hun geboorten door de engelen van Ormazd waren voorbereid. Van de tijden voor de overstroming van Pan werd iedere cyclus één man genoemd, en de duur van zijn leven drieduizend jaar.

4. Maar van de tijden daarna gebod Ormazd dat de naties van de aarde als een man gewaardeerd moesten worden, en zo geschiedde het. Ormazd zei: Opdat de mens niet in verwarring gebracht zal worden, moet u Osiris rekenen tot de geslachten die niet geloven, behalve in de zon; maar wat de Zarathoestriërs betreft zal hun getal zijn als van degenen die overleefden in de duisternis van zijn cyclus.

5. Hetgeen waren: Zarathoestra uit de geslachten van Shone en This; en uit Zarathoestra: Haman; uit Haman: Wonchaka, die Zoar gewon, die Theo gewon, die Andassah gewon, die Mur gewon, die Romsat gewon; dit waren de stammen van de Zarathoestrische Orde, die de afgoden, Heren, Goden, verlossers, koningen en koninginnen verwierp, en al de andere heersers op de aarde of in de hemelen boven de aarde, behalve Ormazd, de Schepper. En door in Hem te geloven en rechtvaardig te zijn en goede werken in praktijk te brengen, de beste en bijna volmaakte mens te scheppen.

6. Het Licht door de Stem ging in het zeshonderdste jaar na Zarathoestra verloren, maar werd herkregen in Romsat door de l'hins, waaruit de stam Lo-jon voortkwam, die Thonegalahogreif gewon; die gewon Subinij, en van hem tot aan Wowthutchisubinij, hetgeen vierenveertig geslachten waren, kwam de Stem altijd naar de hoofdrab'bah.

7. In Chusa-king ging de Stem verloren, maar werd opnieuw hersteld door de l'hins, van wie de erfgenamen Wah-sin-chung genoemd werden; die gewon Avar, die gewon Irigavagna, die gewon Ben-haoma, en van hem stamden dertig geslachten af, van wie de hoofdrab'bah de Stem kon horen.

8. Ben-haoma telde de Faithists uit zijn tijd en het waren er vierduizend, mannen, vrouwen en kinderen, en al de andere volken en stammen in Vind'yu waren afgodendienaren.

9. Via de afstammelingen van Romsat werd de Stem door de l'hins weer herkregen, door een stam genaamd Shrivyata; die gewon Them-saga, die gewon Friavamargalum, die bij de l'hins Thace gewon, die bij de l'hins Anu gewon, die bij de l'hins Maha gewon, die bij de l'hins Brah gewon, die zowel de stem als de kracht van de Vader bezat. En hij werd Brahma genoemd vanwege zijn grote wijsheid.



10. De engelen van Ormazd hadden geprofeteerd en zeiden: Uit uw zaad zal iemand voortkomen, Brahma geheten, die su'is en kracht zal hebben. De dingen die in Zarathoestra geopenbaard werden, zijn verloren gegaan, maar ze zullen in Brahma worden hersteld.

11. Romsat had bovendien voorspeld: Met de komst van Brahma komt er een eind aan het l'hin-ras in Shem (Vind'yu).

12. God sprak in Kosmon en hij zei: Laat geen mens zeggen; Met Brahma, of met Abram, of met Po, of met Eawahtah, begon de leer van de Ene Geest. Want sinds de mens recht op de aarde heb ik tot hem gezegd: U zult slechts één God hebben, de Schepper. En in de cyclussen van mijn tijden heb ik velen verheven die mijn woorden begrepen hebben, maar anderen verwierpen voortdurend de IK BEN, en richtten in plaats daarvan afgoden op.

13. Maar laat alle mensen begrijpen wie en wat er wordt bedoeld met de uitdrukkingen Po, Abram, Brahma en Eawahtah, hetgeen betekent dat, ofschoon ik met hen op de aarde liep, door hen onderwijzend en sprekend, niet één van hen door de mens werd verafgood. Want de naties van de aarde, in de tijd van deze vier mannen, begrepen dat zij geen Goden waren, maar mensen door wie en tot wie ik, God, gesproken had.

14. Brahma zei: Bezitten alle mensen een ster? Want vanaf mijn kinderjaren heb ik een ster boven mijn voorhoofd gehad.

15. Geen mens kon Brahma daarop antwoorden. Zij zeiden: Brahma is dwaas, met al zijn wijsheid.

16. Brahma vroeg aan de ster: Wie bent u?

17. God zei: Ik ben uw ster; ik ben het licht van de tweede hemelen.

18. Brahma vroeg: Hoe luidt uw naam, O ster, geheimzinnig licht?

19. God zei: Noem mij Ormazd. Ik ben hetzelfde licht dat in de oude tijd tot Zarathoestra sprak.

20. Brahma vroeg: Wie bent u, O Ormazd, stem van Licht?

21. God zei: Met één slechts zult u zich onderhouden, uw Schepper; één slechts zult u aanbidden, Hij die u levend schiep.

22. Brahma zei: Waarom hebt ge uw plaats boven mijn hoofd ingenomen?

23. God zei: Tracht één te worden met uw Schepper, in wijsheid, goedheid en reinheid en u zult uw eigen vragen beantwoorden.

24. Toen vervoegde Brahma zich bij de rab'bah, de Zarathoestrische priester en hij leerde de zelfverloochening en de riten en ceremoniën van de Ouden.

25. Toen Brahma volwassen was geworden, zei God tegen hem: Sta op in de ochtend, mijn zoon, en ik zal u naar een ander land leiden, waar u zult trouwen en er gedurende lange tijd verblijven.

26. Brahma zei: Vreedzaam waren mijn sluimeringen, en vol vreugde de waakzame uren van heel mijn leven. Ik heb werken tot een genoegen gemaakt, en ik geef alles wat ik heb aan de armen, Uw geboden opvolgend met al mijn wijsheid en kracht.

27. Van mijn jeugd af aan heb ik geen enkel levend schepsel van U gedood, dat over de aarde gaat, of in het water zwemt, of door de lucht vliegt. Noch heb ik iets gegeten dat ooit de levensadem heeft geademd, en ik ben heel matig geweest met slechts eenvoudig voedsel en water, overeenkomstig de Zarathoëtrische wet. Hoor mij aan, O Ormazd, want ik wil mijn ziel voor U openen en niets achterhouden. Ormazd zei: Het is goed.

28. Brahma zei: Wee mij, als mijn ziel zich tot de vrouwen wendt. Was ik niet met U gehuwd, O Ormazd? Was ik niet Uw bruidegom sinds mijn jeugd?

29. Waarom beschermt U mij dan niet voor Uzelf? Ormazd zei: In voorbije tijden verhief Ik velen tot iesu en zij waren zonder lichamelijke verlangens, al hun dagen.

30. Zulke mensen konden de aarde niet doen voortduren; zij waren goed voor hun tijd. Zarathoëstra was een iesu. Mijn Licht is er nu voor hen die kunnen voortduren. Alle dingen zijn mogelijk in Mijn handen. Treur niet en verstik ook geen talent dat Ik voor de reinen van vlees heb geschapen.

31. Brahma zei: Als ik van een vrouw houd, O Ormazd, zal ik dan mijn liefde voor U niet verliezen? Ormazd zei: Door het geloof in Mij zult u zegevieren door de weg, die Ik voor u heb afgebakend, reeds voor u werd geboren. Sta op, O Brahma, en volg uw ster. Ik zal u leiden.

32. Brahma zei: Bestaat er een andere weg dan die van het celibaat? Kan een gehuwde man Ormazd dienen?

33. Dus reisde Brahma af en kwam in het land Etchoyosin, waar de Talavitcha bergen liggen, onder het gezag van koning Tyama, die de Zarathoëtrische religie met zwaard en speer, met ketenen en de dood had afgedwongen, zichzelf als de enige vertolker beschouwend.

34. Toen Brahma in Au'watcha aankwam, hield hij stil om de weg naar het huis van de hogepriester te vragen, opdat hij in Tyama's koninkrijk voor twintig dagen vrijstelling kon krijgen, volgens de wet, om de prijs te betalen zoals die was toebedeeld aan vreemdelingen.

35. In antwoord op zijn roepen kwam er aan de poort de jonge vrouw Yu-tiv, schoonste van de vrouwen, en evenzo gekleed, om bij de priester te gaan biechten. Brahma vroeg haar over de priester en de belasting. Yu-tiv stelde hem ervan in kennis, en zei bovendien: Ik ga daarheen en het zal mij plezier doen u naar de plaats te leiden. Dus ging Brahma met Yu-tiv mee en toen zij een eindje onderweg waren zei ze tegen hem: Waar komt u vandaan en wat is uw zending? Misschien kan ik u van dienst zijn. Luister, ik zie een ster boven uw hoofd!

36. Brahma zei: Ziet u een ster? Nu, ik zeg tot u, er is een oude legende dat de reinen van hart, die naar boven kijken, vaak hun eigen paroda (ziel, of vogel - uitg.) zien en dan denken dat het aan een ander toebehoort. Yu-tiv verzekerde Brahma dat zij de ster zag, waarop Brahma moed vatte en zei:

37. Ja, ik heb een ster en de Stem van Ormazd komt van tijd tot tijd tot mij. Een paar jaar geleden streefde ik ernaar om priester te worden, want ik zag de verdorvenheid van de wereld, en bovendien de tirannie en de folteringen van de kerk (ha'oke), en mijn ziel schreeuwde het uit voor de onderdrukten, die meer geloof hadden in de Grote Geest dan in de priesters. En Ormazd kwam tot mij en zei: Brahma, mijn zoon, laat uw studie in de steek, neem uw houthakkersbijl, en ga blokken kappen. Zie, eens zal ik tot u komen en u zult de aarde zegenen.

38. Dus gaf ik mijn studie op en werd houthakker, leefde sober dag en nacht, en bad en streefde met heel mijn ziel en al mijn kracht om mij van alle aardse gedachten te zuiveren. Zo werd ik, zoals u kunt zien, een grote man met grote kracht. Maar helaas, het kwade overviel mij; mijn ziel verlangde naar

een vrouw. En ik schreeuwde het uit tot Ormazd en zei: Waarom hebt U dit over uw zoon laten komen? Ik streefde ernaar alleen met U gehuwd te zijn; ik sloot mijn ogen voor de hele aarde, maar U hebt mij laten vallen. Red U mij, ik bid het U.

39. Toen sprak Ormazd tot mij en Hij zei: Ik heb mijn woord geopenbaard door hen die geen aardse verlangens hebben; maar die tijd is voorbij. Ik wil nu aan de naties van de aarde bewijzen dat Ik macht bezit om het vlees te leiden, opdat er erfgenamen voor Mij geboren kunnen worden. Sta dus op, en ga waarheen Ik u zal leiden, want u zult een vrouw nemen en zeven zonen verwekken, en Ik zal mijn gebouw (kerk) naar de vrijheid brengen.

40. Dus stond ik op en liep achter het licht van mijn ster aan; en zover ben ik gekomen, maar hoeveel verder ik moet gaan weet ik niet; maar ik zal naar het einde van de aarde gaan, indien Ormazd dit van mij verlangt.

41. Yu-tiv zei: Ik beklag u, O man! Zo'n heilige zou nooit met een vrouw moeten trouwen. Om de liefde van zo'n man te winnen, zou de beste vrouw haar God vergeten! Om u één kind te baren, in plaats van zeven, zou een vrouw de aarde in tweeën klieven. Het zou zijn als de wereld bevolken met Goden en Godinnen.

42. O belof mij, vreemdeling, dat u zult terugkomen van deze onheilige verlangens. Ik weet niet wat mij beweegt om zonder enige bescheidenheid zo tegen u te praten, in bijzijn van Ormazd, de Schepper van hemel en aarde, maar voordat u naar de poort van mijn vader kwam, sprak er een stem in mijn oor en die zei: Vlug, jij, trek je kleed voor de biecht aan en haast je naar de priester.

43. Ik zeg u, O man, om u te redden, dat de engelen van Ormazd naar mij toekwamen. Het is waar dat twee meer kunnen zien dan één.

44. Brahma zei: Wie bent u, O vrouw? Yu-tiv zei: Een mattenvlechtster; niets meer dan dat. Mijn vader woont onder dat strodak daar; mijn moeders ziel is naar de hemel opgevaren toen ik werd geboren. Zij was een l'hin. Mijn vader en ik werden van plaats naar plaats verdreven. Alle kwaad van de aarde is op mijn ziel geschreven. En de grofheden van de mannen en de lichtzinnigheid van de vrouwen! Dag en nacht schreeuwde mijn ziel het uit over de ellende van de aarde. O, de zonden van de aarde! O, het sterven van de kleine kinderen! O, de beproevingen van de armen! O, het lijden van de zieken! O, de smart van de gevangenen! O vreemdeling, vreemdeling, vreemdeling! Bevolk deze wereld niet meer!

45. Laat ons onze zielen naar boven richten; naar Nirvana; naar de gebieden van het eindeloze paradijs! Naar de stemmen van engelen en Goden! Naar wijsheid die niet dwaalt; naar muziek zonder wanklank! Naar liefde die nooit scheidt! Nooit!

46. Brahma zei: Nu smee ik U, O Ormazd, dat ik nooit zal trouwen! Maar omdat U hier een vrouw hebt verheven, zo schoon en bovendien zo wijs, staat U mij toe dat ik dicht bij haar mag blijven!

47. Toen sprak Ormazd, uit het midden van de stemmen van hun sterren, zei Hij: Houd uw hand op, O man! Houd uw hand op, O vrouw! En zij hielden hun handen op en Ormazd zei: Ik ben de Vader en jullie zijn Mijn kinderen. Opdat Ik vreugde zal hebben, gaan jullie bij elkaar wonen.

48. Hierna vervolgden Brahma en zij hun weg naar het huis van de priester en deden hun offeranden, en ze keerden terug en kwamen in het huis van Yu-tivs vader, en haar vaders naam luidde Ali-egan-is, Ali genaamd. En Yu-tiv vertelde haar vader alles wat er gebeurd was, maar Brahma zei weinig. Ali zei: Wat het Al Licht doet, is welgedaan. Mijn huis is ruim. Brahma zal hier verblijven zolang hij wil.

49. Brahma zei: Uit mijzelf ben ik geen meester van vele woorden. Wanneer het Ormazd behaagt met mij te spreken, zal ik mijn stem verheffen. Toen spreidde Yu-tiv matten uit en zorgde voor voedsel, en ze zette het voor Brahma neer en hij at; en daarna zegden zij de gebeden op volgens de wet van de koning, en toen trokken zij zich terug om te gaan slapen.

## HOOFDSTUK XV

1. Toen de morgen kwam, stonden Brahma en Yu-tiv vroeg op en spraken samen, elkaar met vreugde begroetend en zij werden bewogen om elkaar de hand te schudden, ofschoon zo'n handeling niet in overeenstemming was met de leefwijze van het land, behalve tussen verwanten. En het geschiedde dat zij gedurende de dag veel samen waren, en in de avond liepen zij samen, maar zij raakten elkaar niet aan.

2. Op de tweede dag, terwijl zij samen liepen, hielden zij elkaars handen vast. En op de derde dag gingen zij arm in arm. En op de vierde dag kusten zij elkaar. En daarna waren zij alleen nog 's nachts gescheiden als zij sliepen. Maar het geschiedde dat zij zo verrukt van elkaar waren, dat zij bijna de hele nacht opzaten, om niet van elkaar gescheiden te zijn.

3. En al die tijd veronachtzaamden zij hun toewijding aan Ormazd niet; maar tenslotte zaten zij de hele nacht op en sliepen niet, behalve in elkaars armen.

4. Yu-tiv zei: Aangezien wij de hele nacht opzitten, is het verstandiger op matten te zitten dan op bankjes. Brahma zei: Dat is verstandiger. Dus voorzagen zij zich van matten, half opgetrokken en half uitgespreid, een tijdlang, en tenslotte legden zij de matten voluit en gingen zij samen liggen. Meer dan dat vertelt de geschiedenis niet.

5. Maar Brahma oefende zijn ambacht uit in dat land, en het geschiedde dat er een zoon uit hen werd geboren en zijn naam was Whe-ish; en na verloop van tijd nog een zoon en zijn naam was Vus, en toen Git-uw, en Vede, en Oos, en Sa-it.

6. Terwijl zij nu als man en vrouw samenleefden, kwam de stem van Ormazd niet tot Brahma; ofschoon de engel van Ormazd bleef, en van tijd tot tijd sprak tot zowel Brahma als Yu-tiv, zijn vrouw. Gedurende al die tijd, tot na de geboorte van de zesde zoon, was Yu-tiv trouw aan Ormazd en was ze een Faithist met haar hele hart. Maar tijdens al deze jaren had ze alleen omgang met de engelen en leed bovendien onder vele moeilijkheden samen met Brahma.

7. En hun liefde verminderde geen zier en Yu-tiv geloofde in haar echtgenoot en moedigde hem aan in zijn streven. Hij zei wel tienduizend keer tot haar: Ik weet dat Ormazd zal komen; door mij zal Hij de Faithists van de slavernij bevrijden.

8. En zij geloofde in hem; en geloofde dat deze dingen zouden gaan gebeuren en ze geloofde dat haar zonen ook de Stem van de Schepper in zich hadden. Maar na de geboorte van het zesde kind verloor Yu-tiv het geloof in de Vader! Ze zei: Heel mijn leven heb ik gedwaald. Er bestaat geen Alomvattende Persoon. Er is geen Stem, behalve de geesten van de doden. En zij weten weinig meer van de hemel dan wij. De Schepper is stom, als de wind; Zijn stem is als de wind, het zegt niets.

9. En daarna hield zij op de naam Ormazd te bezigen, of Vader, maar zei: Eolin, op de manier van de Ouden. En Brahma hield ermee op in het bijzijn van Yu-tiv tot zichzelf te spreken over de komst van Ormazd; en ook hij nam de naam Eolin aan, die betekent: als de wind, ledig van vorm of persoon.

10. Terwijl deze toestand van ongeloof over hen was, werd er nog een kind geboren, en zij gaven hem de naam Hog, hetgeen betekent: Feit, of zonder inspiratie; een dier dat wroet in de grond.

11. Yu-tiv gaf Hog de borst tot hij drie jaar oud was en op de dag die daarop volgde kwam de stem van God tot Brahma en zei: Brahma! Brahma! En Brahma zei: Hier ben ik, O Eolin. En de Vader zei: Wees getrouw voor nog eens achttien jaar! Ik zal met u zijn tot aan het eind!

12. Brahma was zo verrukt dat hij naar huis rende en het aan Yu-tiv vertelde, maar zij verheugde zich niet; zij gaf geen antwoord. Stilzwijgend keek zij lange tijd omhoog, en toen zei ze: Achttien jaar! Hog zal dan eenentwintig jaar zijn. En jij en ik zullen oud zijn.

## HOOFDSTUK XVI

1. Achttien jaar lang sprak God niet tot Brahma, maar Brahma bleef getrouw en Yu-tiv hoopvol gestemd. Maar toen de tijd vervuld was op de manier van Ormazd, kwam Hij met hernieuwd licht, en dat was op de eenentwintigste geboortedag van Hog.
2. Terwijl Brahma en zijn gezin op matten gezeten waren en tijdens de zonsopgang ontbeten, kwam er een licht als van een zon in de hut en ging over het hoofd van Brahma en vervolgens verdween het. En uit de lege ruimte boven hun hoofden kwamen deze woorden, namelijk: Vanaf deze tijd zal de eenentwintigste geboortedag het moment van de rijpheid van de mens zijn. Wees waakzaam voor de stem van Ormazd; Hij is Eeuwig Tegenwoordig!
3. En zij allen zagen het licht en hoorden de woorden, behalve Hog, en Hog, die in ongelof was verwekt, zag noch het licht, noch hoorde hij de stem. En toen zij allemaal hadden uitgeroepen: Kijk, het licht! Hoor die stem! zei Hog dit tegen hen:
4. Vele jaren hebben jullie voorspeld dat dit zou gebeuren wanneer ik mijn eenentwintigste verjaardag zou bereiken. Vanwege de liefde die jullie mij allemaal toedragen, weet ik dat jullie mij niet voor de gek zouden houden, maar ik ben erg bedroefd dat jullie zeggen: Kijk, het licht en hoor de stem! Want ik zeg jullie: deze dingen zijn niet redelijk en kunnen er daarom niet zijn. Maar door het vele hopen, vertrouwen en geloven hetgeen jullie jarenlang hebben aangekweekt, laten jullie je verbeelding doorgaan voor werkelijkheid.
5. Terwijl Hog zo sprak, kwam het licht terug en plaatste zich boven het hoofd van Brahma, zolang dat men tot twintig kon tellen; en de Stem zei: Gezegend bent u, O Brahma; gezegend bent u, O Yu-tiv! Deze dingen moesten vervuld worden. Ik preek niet alleen vanwege de rede, maar voorzie ook in levende voorbeelden! (In zijn ouderdom had Brahma het stadium van iesu bereikt!)
6. Weer zagen en hoorden zij allen de manifestatie van Ormazd, behalve Hog, hij zag en hoorde niet wat van de Geest kwam. Hog zei: Heb ik geen ogen als de beste? Toon mij een haar die ik niet zou kunnen zien; laat een mijt vallen die ik niet zou kunnen horen. Daarop antwoordde Whe-ish, de eerstgeborene, hem en zei:
7. Allereerst groet ik je, mijn broer, met mijn liefde, want jij bent de eerlijkste en beste van al de hooggeboren zoons van deze God en Godin, onze vader en moeder. En ik doe een beroep op je grote wijsheid: hoe hebben wij ons allen hetzelfde licht op dezelfde tijd en plaats verbeeld? En sterker nog: hoe hebben we ons dezelfde gesproken woorden verbeeld? Hog antwoordde:
8. Hoe kunnen mijn antwoorden voldoende zijn voor iemand die wijsheid heeft zoals jij, mijn broer? Jij hebt mij in de war gebracht, maar toch begrijp ik niet waardoor jij en jullie, mijn lieve broers, dingen kunnen zien en horen die ik niet kan. Lijken wij niet allen zo op elkaar, dat onze burens ons nauwelijks van elkaar kunnen onderscheiden? En bovenal, wij zijn allen dezelfde vrucht van een vader en een moeder, de heiligste en meest wijze van de geschapen wezens.
9. Nu sprak Yu-tiv en ze zei: Ik sta voor uw oordeel, O Ormazd! Hetgeen ik gedaan heb, heb ik gedaan! Handelt U met mij vanwege mijn groot ongelof; ik heb gezondigd tegen hemel en aarde. Zelfs terwijl U in mijn schoot deze ster van eeuwig licht tot leven bezielde, stak ik zijn ogen uit en stopte zijn oren dicht tegen U. Het ongelof van mijn ziel doorboorde de wanden van mijn schoot en vormde de vrucht van mijn heilige echtgenoot tot een man van duisternis. O Ormazd, waarom werd Uw dochter geboren!
10. Hog zei: O jij Godin, moeder! Huil niet, maar wees blij over de heerlijkheid van mijn geboorte.

Omdat u en mijn heilige vader, een ware God onder de mensen, mij het leven schonken, verheugt mijn ziel zich eindeloos. Ik zeg u, O moeder, ik ben niet in duisternis, noch ben ik blind en doof. Indien er een andere wereld is, wat doet dat er voor mij toe? De heerlijkheden van deze zijn eindeloos. En als er een Groot Licht en een Stem zou zijn, wat betekenen zij voor mij! U hebt iedere ader van mij zo gevuld met uw warme liefde en met de liefde van hen, mijn heilige broers, en met de wijsheid van mijn vader, God van de mensen, dat ik niet anders weet dan mij te verheugen en lof en dank voor jullie allemaal te bedenken, met al mijn wijsheid en kracht.

11. En nu trok het Licht zich samen in de ziel van Brahma, en hij was als één met de Vader. Ormazd, de Schepper, sprak vervolgens door Brahma, en Hij zei:

12. Ik schiep de aarde niet om haar te verachten zoals de Zarathoestriërs doen door de harten van de vorsten en priesters, maar dat het tot de heerlijkheid van de mens zou worden. Dit was de Zarathoestrische wet, maar omwille van voordeel en slavernij en het kwade hebben zij Mijn leringen verdraaid en Mijn volkeren gebonden. Zij belijden Mij, Ormazd; maar zij hebben Mijn geboden en Mijn leringen ondersteboven gekeerd.

13. Ik kwam door Zarathoestra en bevrijdde hen die Mij aanriepen in geloof; en zij werden voor een tijdlang Mijn uitverkorenen; maar zij lieten toe dat het kwade hun harten in bezit nam; zij verkwistten Mijn substantie door tempels te bouwen en zorgden voor een overvloed aan priesters en priesteressen. Zij hieven het zwaard en de speer voor Mij; door bloed en dood vestigden zij koninkrijken en noemden die met mijn naam, Ormazd!

14. De geest van Mijn Stem legden zij naast zich neer, maar de woorden hielden zij aan, en voegden aardse betekenissen eraan toe. Waarbij zij duisternis voor licht verkondigden en licht voor duisternis. En de armen en noodlijdenden, die Mij aanbaden in waarheid en in geest, hebben geleerd de gevestigde woorden te haten. Daarom worden zij vervolgd en beperkt, en schatting opgelegd en tegen hun zin gebruikt.

15. Ja, degenen die niet zouden doden vanwege hun aangeboren liefde voor Mij en Mijn geschapen zoons en dochters, prenten zij in om in krijgsdienst te gaan en ze nemen hen van hun verwanten af en zeggen: Ga weg van de vrede en doodt! Wees een slachter van mensen; wees een soldaat van de dood voor de glorie van de koning.

16. Ik gebod hen, in de oude tijd, om helemaal niet te doden. Mijn woorden waren duidelijk. Maar de koningen gaven de priesters de opdracht Mijn woorden verdraaid uit te leggen, waardoor de oorlog gerechtvaardigd kon worden.

17. Ik gebod hen niet te nemen hetgeen een ander toebehoort. Mijn woorden waren duidelijk. Maar de koningen gaven de priesters het bevel de betekenis uit te leggen en dus konden de koningen schatting eisen voor hun eigen glorie. En zo vorderen zij waar en wanneer zij maar willen en zeggen: Voor de verdediging van de koning en het land!

18. Zo hebben zij Mijn geboden misbruikt van het begin tot het eind. Maar Ik zeg u, dat in Mijn ogen degene die doodt, door Mij verantwoordelijk wordt gehouden, en tienmaal verantwoordelijk als hij tien mensen doodt, en honderdmaal voor honderd mensen. Zij zullen geen moord en doodslag voor Mijn aangezicht verbergen door het oorlog te noemen.

19. Noch zullen zij zich voor diefstal verontschuldigen door het opleggen van belasting voor de koning of de bescherming van het land. Want door hun eigen kwaad is het geschied dat zij over bescherming praten. Heb Ik een wet gemaakt die de ene koning of het ene land moet beschermen tegen een ander? Ziet geen enkel mens dat deze leringen uit het vlees voortkomen en niet uit de geest?



20. Zij beweren Faithists van Mij te zijn. Maar op staande voet gaan zij versterkingen van aarde, steen en hout bouwen. En zij die Mij in geest en waarheid kennen en bemerken dat Ik omwille van het kwaad verkeerd wordt uitgelegd, komen met hun zielen in opstand tegen deze ongerechtigheden; zij worden gegrepen en hun leven lang als slaven bestempeld of, als zij weigeren, zullen ze hen doden.

21. En zij die zulke verdorvenheden begaan, zeggen: Kijk, wij hebben de Zarathoestrische wet, de l'hua'Mazdische wet, de wet van Ormazd; wij bezitten het heilige, het geopenbaarde woord. Laat geen mens zijn stem tegen deze waarheden verheffen of hij zal zeker ter dood gebracht worden!

22. Maar Ik keek omlaag vanuit Mijn heilige hemelen en zag, en Mijn oren hoorden; en Ik riep het uit in Mijn ziel vanwege de boosaardigheden van de aarde. Ik zei: Zie, Ik zal gaan en hen verlossen die geloof in Mij hebben in geest en waarheid. En Ik ging over de landen van de aarde, maar Ik vond geen mens in wie Mijn licht kon schijnen. En Ik riep Mijn heilige meesters der geslachten, Mijn hoogverheven engelen in de hemel en Ik zei tot hen: Kom en ga vele geslachten lang op de aarde wonen, en verhef door inspiratie iemand in wie Mijn licht zal schijnen, want Ik zal zeker Mijn volk bevrijden.

23. Nu zeg Ik tot u die hier bijeen zijn: de tijd is op handen en jullie zijn zovele delen in Mijn werk. Door Mijn engelen gaven jullie deze zoons een naam; overeenkomstig hun namen zal Ik dus Mijn koninkrijk vestigen.

24. Laat daarom Vede de woorden opschrijven die Ik heb gesproken, want hij is voorzien van de kennis en het geheugen daartoe. Wees waakzaam tot Ik terugkom!

25. Jehovih (Ormazd) eindigde, en Brahma ontwaakte als uit een trance, ofschoon hij alles had gehoord wat er gezegd was. Dus herinnerde Vede zich elk gesproken woord, en hij schreef ze neer op linnen dat voor dat doel gemaakt was. En dit was het begin van een nieuwe naam van een volk op de aarde, ofschoon zij in feite Faithists waren en niets anders; maar zij werden door hun burens soms Vediërs en soms brahmanen genoemd.

## HOOFDSTUK XVII

1. De volgende morgen bij zonsopgang kwam Jehovih weer, sprekend door Brahma, en Hij zei:
2. Aangezien Ik een weg voor Mijn stem voorbereidde, dient u verstandig te zijn in het werk om dit licht aan alle volken te tonen. Noch zult ge uw hart bezwaren voor de laatstgeborene, Hog; want hij is ook onder Mijn hoede, en zijn wijsheid zal voor de heerlijkheid van de aarde zijn.
3. Want worden niet alle feiten door ieder mens uitgelegd vanuit het licht van zijn eigen gezichtspunt? Daardoor komen er dwalingen in de wereld door de duisternis van de mens, wanneer hij de dingen die Ik heb geschapen, niet goed begrijpt. Zie, de ene man bekijkt het bos met betrekking tot de waarde in houtblokken, een ander om spaanders voor matten; een ander voor de schaduw om in te rusten; weer een ander om de eenzaamheid; en zij allen zien door hetgeen er in hen leeft, maar zij kijken door hun eigen verschillende vensters.
4. Overweeg de gerechtigheid van de mens die zegt: U zult zien zoals ik zie; horen zoals ik hoor; of degene die zegt: Dit heb ik bewezen als zijnde waarheid en dat als onwaarheid; of degene die zegt: Wij zijn met vele getuigen en wij bevestigen dat.
5. Terwijl Jehovih zo sprak, verscheen Zijn engel en ging in de ingang van de hut staan, en allen behalve Hog keken en zagen de engel, en ze zagen de kleur van het haar en de ogen van de engel, en de kleding die hij droeg. En zij wezen ernaar en fluisterden: Kijk eens, een engel uit de hemel!
6. Toen sprak Jehovih, toelichtend, en Hij zei: Laat, zolang er nog niemand heeft gesproken, ieder persoonlijk aan Hog de verschijning van Mijn engel in de ingang van de hut vertellen.
7. Dienovereenkomstig vertelden zij allen, behalve Brahma, aan Hog alles dat betrekking had op de engel en zij stemden met elkaar overeen. En Jehovih zei: Spreek, Mijn Zoon, Hog. Hog zei:
8. Tot wie zal ik spreken? Want of U nu mijn echte vader bent of naar waarheid de Schepper, dat weet ik niet. God zei: Wie zegt u dat de Schepper is? Hog zei: Zoals de wind, de grote leegte; zonder persoon, vorm, of betekenis.
9. God 5) zei tegen hem: Daarom zeg ik u, vanwege het ongeloof van uw vader en uw moeder, toen u nog in de schoot van uw moeder verkeerde, bent u zoals u bent. Dit hebben zij u wel duizendmaal gezegd sinds u gezoogd werd. En zij hebben u ook vaak bevestigd dat zij tijdens het verwekken van uw broeders geheel trouw aan Jehovih waren.
10. U werd uit de aarde geboren en u kunt slechts zien met aardse ogen, en horen met aardse oren, en u kunt slechts redeneren naar aardse begrippen. Hog zei: Dan zal ik werkelijk in de aarde ondergaan en er zal niets meer van mij over zijn maar zij, mijn geliefde broeders en deze Godin en deze God, mijn eigen vader en moeder, zullen zij het eeuwige leven beërven?
11. God zei: Ik zou twee eieren voor u kunnen plaatsen, met de vogels erin en bijna uitgebreed; nu zult u bij de één de schaal een beetje openen en de jonge vogel kijkt naar buiten, maar de andere laat u dicht. Zegt u dan dat de ene vogel meer voordeel heeft boven de ander wanneer zij zijn uitgebreed? Of dat de ene niet zal leven, omdat hij niet door de schaal kon kijken? Zo is dus uw weg naar het eeuwige leven. Uit uw duisternis zal ik licht maken dat miljoenen zal bereiken. Uw offer is de offerande van een echte God onder de Goden.
12. Hog zei: Vanwege Uw grote wijsheid ben ik bang om te spreken in Uw tegenwoordigheid. Maar Uw woorden komen uit de mond van hem die de liefste en heiligste is van de geschapen wezens.

Daarom vat ik moed in mijn betoog.

13. Kijk eens, zij hebben allemaal de engel in de deuropening beschreven; eender en gelijkloidend hebben zij hem in alle bijzonderheden beschreven. En de wijsheid van Uw woorden gaan tot op de bodem van de dingen, niet zoals de woorden van de mens, maar feilloos. U hebt mij laten zien dat ik gebonden ben als met ijzeren banden en mijn weg moet gaan, al mijn levensdagen. Hiertegen protesteer ik niet, want ik bemerk dat het niet binnen mijn verstand ligt mijzelf maar te kennen, wat betreft hetgeen goed of niet goed voor mij is. Dit echter, hebt u mij laten zien. Ik ben gevormd zoals ik ben; ik ben zoals ik ben, Indien ik fouten heb, zijn het niet mijn fouten. Noch zijn zij van mijn vader of mijn moeder; want de oorzaak van hun ongeloof in die tijd ligt niet aan henzelf, maar aan u.

14. God zei: Uw woorden zal Vede ook opschrijven: de heerlijkheid en de wijsheid van de aarde zullen uit uw mond komen. De vorm van mijn gebouw zal getoond worden aan de bewoners van de aarde. U hebt de tempel van de koning gezien en hoe hij die bouwt. Voor de mooie palen zendt hij zijn beste houwens naar het bos, en zij kiezen de meest rechte en sterke bomen, vellen en kappen ze, en polijsten en graveren ze en de palen worden aan de voorzijde opgericht voor de sterkte en als ornament. Maar voor de muren van de tempel roept de koning niet de beste houwens, maar de hakkers, en ook zij gaan naar het bos om hout te halen, maar niet de meest rechte en mooie, maar wat er ook maar voor hun bijlen komt. En hun timmerhout wordt in de muren geplaatst met mortel en wilgetakken. En de tempel wordt voltooid volgens de wil van de koning.

15. Jehovih zei: Evenzo is Mijn hemels gebouw; Ik stuur geen winter om één mens genoeg te doen, noch een zomer, noch de regen. Ik overweeg op wat voor manier Ik de mensen zal bewegen om elkaar te verheffen en bedachtzaam te zijn. Leer door Mij, uw vader en uw moeder en uw broeders en al de Faithists die na deze, Mijn leringen komen, om over het ongeloof van de stervelingen na te denken en de onmogelijkheid van de ene mens om door de ogen van de ander te kijken.

16. Want zoals Ik voor u een huis in liefde heb opgericht, de één na de ander, zo zal Ik de wijsheid van het ongeloof laten zien, en haar noodzakelijkheid op de aarde.

17. De voornaamste van alle lessen is dat alle mensen vrijheid zullen hebben; en niemands oordeel zal bindend zijn voor een ander; want allen zien niet eender, noch kunnen zij hetzelfde begrijpen.

18. Opdat u evenzeer bedachtzaam zult zijn voor hen die Mijn Licht, of Mijn Persoon niet kunnen zien, evenals voor hen die met su'is geboren zijn; want zij zijn van hetzelfde vlees en bloed en hun geest hebben zij eveneens van dezelfde Schepper.

19. Want in het getuigenis van het verleden en van het heden ligt het voor u, dat de mensen ernaar streven hun doctrines op te leggen door te zeggen: Luister naar het woord van Ormazd! Aldus heeft Hij gesproken! En ik ben zijn priester! Buig uw hoofden!

20. Daarentegen zal de mens niet buigen, maar zijn hoofd ophouden en zich verheugen. Zij die Mij trachten af te dwingen zijn Mijn vijanden.

21. Noch heb Ik gezegd van deze of die man: Luister naar hem, want hij is de waarheid. Zal de Schepper iemand groter maken dan Hij zelf is en zodoende zichzelf uitschakelen? En toch matigen de huidige koningen en priesters zich dit aan in l'hua's naam. En de moeders en vaders van velen raken ontmoedigd vanwege hun grote ontberingen; en zij brengen erfgenamen voort die ogen hebben maar niet zien, en oren die niet horen.

22. God zei: In de dagen van Zarathoestra kwam ik om hen te bevrijden die geloof bezaten, maar in slavernij verkeerden; vandaag ben ik gekomen om de drie werelden aan de mens te bewijzen en ze te leren hoe ze erfgenamen moeten voortbrengen met ogen om te zien, en met oren om geestelijke

dingen te horen, met vrijheid voor alle mensen:

23. Ten eerste: van de aarde en haar volheid; ten tweede: de tussenwereld van de geesten, waar allen een tijdlang zullen verblijven; en, ten derde: de Nirvanische werelden voorbij Chinvat, waar het oneindige paradijs ligt voor de reinen en de wijzen.

## HOOFDSTUK XVIII

1. De volgende morgen, bij zonsopgang, sprak God weer tot Brahma en hij zei:
2. Overweeg de vruchten van de aarde en het gras in de velden. Het mannelijke en vrouwelijke graast op hetzelfde gras; het ene levert melk op, het ander is voor het juk bestemd; ook kan geen mens deze scheppingen veranderen.
3. Welke mens zal tegen een andere zeggen: Voed u met dit; of met dat? Maar zij nemen hen die in duisternis geboren zijn en stellen priesters aan! Het voedsel voor het vlees, of zelfs het vasten kan geen su'is doen ontstaan. De lucht verwarmt de aarde, en niet de aarde de lucht. De geest verlicht het stoffelijke deel, en niet het stoffelijke deel de geest.
4. Licht is de vrijheid voor allen; dit te weten is het begin van wijsheid. Niettemin, zonder te lijden zouden sommigen die gebonden zijn niet weten dat zij gebonden zijn, of indien zij dit wisten, zouden zij niet naar vrijheid verlangen.
5. Op dit moment werd Hog, de jongst geborene, heel ontroerd, waarop God hem verzocht te spreken.
6. Hog zei: O, kon ik deze dingen maar geloven! O, kon ik maar zien! O, kon ik maar horen! O, de rampzaligheid van mijn duisternis! O, de verschrikkingen van het onzekere om een kwestie niet te weten! Verbitterd is mijn ziel, en vol van vertwijfeling! O, de waanzin van dit uur dat op mij ligt!
7. Waardoor, O Wijsheid, vergat U het moment van mijn verwekking, door mij op te laten komen als een weerzinwekkend onkruid in zo een paradijselijke tuin!
8. En hij boog zijn hoofd en hilde; en toen sprak Yu-tiv, zijn moeder, die hem voortbracht. Zij zei: Ik bemerk Uw licht, O Vader, maar ik kan het niet verdragen. U ontsloot mijn ledematen om deze zeven Goden voort te brengen! Nooit bracht een vrouw van de aarde zo'n rijke oogst voort; maar toch is mijn ziel gekweld tot in het diepst! O, kon het licht van mijn ziel maar worden overgedragen aan deze God van de mensen! En ook zij hilde.
9. Nu sprak Sa-it en hij zei: Ik sta het dichtste bij je, O mijn lieve broer Hog. Geen liefde is zo innig voor jou als die van mij. En wat u betreft, Yu-tiv, mijn Godin-moeder, u hebt mij heel verstandig OVERVLOEDIG genoemd. Want in onze liefde heeft Ormazd gelijkelijk voorzien als voor de hoogste van de Goden. Omdat ik heb gezien dat deze reinste en beste van de broers niet geestelijk kan zien, is mijn ziel milder geworden voor de hele wereld. Ja, mijn uitgestrekte armen zullen de mensen die in het grootste duister verkeren, ontvangen en mijn ziel zal opgaan in het eeuwig prijzen van Ormazd!
10. Daarna sprak Oos; hij zei: Heel wijselijk word ik RUIJTE genoemd; want het heeft Ormazd behaagd mij de ruimte van Zijn scheppingen te laten zien. Welk geloof of ongeloof is er, waarin Hij geen heerlijkheid heeft voorzien! Omdat mijn beminde broeder Hog dus is gezegend met duisternis, zal hij voor mij een behoeder zijn in aardse wijsheid, al mijn levensdagen. In mijn geloof weet ik dat het goed met hem is; toch zou ik in mijn liefde willen dat hij kon zien zoals wij allen zien!
11. Toen sprak Git-uw, wiens naam TIJD betekent. Hij zei: Zie, ik ben als vierde geboren, en als het ware, in het midden. Wie wordt er zo heerlijk met liefde omringd als ik! Zo omringd door het Licht van hemel en aarde! Kijk naar mijn vader aan de ene kant, een God van de mensen; de ware stem van hemel en aarde; de vertolker van de woorden van de Schepper! Aan de andere kant, de beste, meest geliefde broer ooit op aarde geschapen, met al de wijsheid van mensen en engelen. O, de heerlijkheid van dit uur! O, de verrukking om met deze Goden te zijn, en met Yu-tiv, de Godin van de vrouwen!

12. Vervolgens sprak Vus, de als tweede geborene. Hij zei: Waarin zal ik U verheerlijken, O Ormazd, en niet mijzelf verheerlijken! Ik ben met overvloed vervuld van verrukking voor de liefde van hen, mijn broers, en vader, echte Goden! Maar voor Yu-tiv heb ik meer dan liefde. Ik ontwaar door mijn eigen moeder hoe de verschillende kasten van de mens zijn ontstaan! O moeder, wat woont een rechtschapen vrouw dichtbij de Schepper!

13. Whe-ish zei: Door de gedachten en verlangens altijd hoog te stellen; zou dit de wereld niet verlossen? Vede zei: De waarheid te kennen en die altijd in liefde en goedheid te spreken, zou dit niet de wereld verlossen en Ormazd grondvesten?

14. Nu ontwaakte Brahma uit zijn trance en hij zei: De Vader te vinden; Hem te kennen; Hem te openbaren, dit alles is voor Zijn heerlijkheid alleen.

15. Nu sprak God weer: Wijzer dan al de anderen is Brahma. Wie van u allen heeft niet over zichzelf of haarzelf gesproken? Wie heeft een woord van lof of dank geuit en zichzelf erbuiten gelaten? Oordelen jullie dan, wat wordt er van de mensen verlangd opdat mijn geest een uiting kan vinden door hun lippen?

16. Toen ging de Stem heen voor die dag; en de engel van God verscheen in de deuropening, zodat allen, behalve Hog hem zien konden. De engel zei: Opdat u de geesten van de tussenwereld zult kunnen zien, moet u om middernacht komen en in de gewijde kring in de bosjes van Ebon zitting houden. Wij zullen in sar'gis verschijnen.

17. Hog hoorde de engel niet, maar de anderen vertelden hem wat de engel had gezegd. Dienovereenkomstig gingen zij om middernacht in de kring zitten, in de bosjes van Ebon.

## HOOFDSTUK XIX

1. En de engel van God verscheen in het midden van de kring, in sar'gis, en sprak rechtstreeks met hen. En Hog zei tegen de engel: Werkelijk, ik weet dat u geen sterveling bent en toch hebt u de gelijkenis van vlees en ledematen, benen en armen, en een echt lichaam en bovendien bent u gekleed, en uw kleding lijkt op die van de stervelingen.

2. Nu zeg ik u midden in uw gezicht: ik geloof dat u geen engel van de doden bent, maar een weerspiegelende eigen substantie, voortgebracht uit de substantie van mijn vader. Wat zegt u daarvan? De engel antwoordde:

3. Sterfelijke woorden kunnen u niet overtuigen; noch de woorden van een geest. Ik zal u een vriend van u tonen die dood is. Hierop liet de engel de geest van Hogs vriend zien die gestorven was, en de man heette Aara-acta; en Hog zei tegen hem:

4. Jij bent een echt duplicaat van degene die ik kende. Hoe heet jij? De geest antwoordde: Aara-acta! Ik zeg je, Hog, dat deze dingen waar zijn. Ik ben de geest van je vriend; ja, ik ben die vriend zelf. Hog zei: Waar woon jij? Waar ben je geweest? Ben je gelukkig? Heb je al de hemelen bezocht?

5. De geest antwoordde hem: Ik woon op aarde net als voor de dood; in de omgeving. Ik ben gelukkig; de heerlijkheid van mijn tegenwoordige wereld overtreft die van de aarde. De hoogste hemelen heb ik niet bezocht. Tot nu toe ben ik slechts in de eerste verrijzenis. Boven ons zijn er hemelen waar alle mensen Goden en Godinnen zijn. Ik kan daar niet heengaan, zij zijn te helder. Toen verdween de geest, en Hog zei:

6. Wat ik gezien heb, heb ik gezien; wat ik gehoord heb, heb ik gehoord. Toch geloof ik niet dat ik een geest heb gezien, en ook niet heb gehoord. Een geest moet redelijkerwijs dun en ijl zijn, zoals de lucht.

7. Vervolgens sprak de engel van God en zei: Hoe moet ik deze man voldoening verschaffen, O Ormazd? Vandaag liet ik mezelf in de deuropening van de hut zien, dun en ijl en zoals de lucht, en hij zag of hoorde mij niet. Wie kan er een manier vinden om de ziel van deze man te openen voor Uw wijsheid, O Ormazd?

8. Nu sprak Yu-tiv: Groot is de heerlijkheid van Uw engel, O Ormazd! Hemels zijn de geesten van de doden. Welkom, O engelen uit de hemel! Toen sprak Whe-ish: Zelfs de laagste hemelen bezitten grote heerlijkheid! O de verrukking om in zo'n paradijs te wonen! Vervolgens zei Vus: Zo'n wijsheid en waarheid! Hoe zijn Uw koninkrijken, O Vader, als zelfs de eerste hemel uit zo'n heerlijkheid bestaat. Git-uw zei: Omdat ik geleefd heb om deze dingen te kunnen zien, zal ik Uw wonderen verkondigen, O Ormazd, zolang ik leef! Vede zei: Waarheid is Uw machtigste werk, O Ormazd! Oos zei: Hoe wijselijk hebt Gij Uw werelden gevormd, O Ormazd! Zelfs Uw laagste engelen zijn een verrukking voor mijn ziel! Vervolgens sprak Sa-it; hij zei: Schenk ons van Uw overvloed, O Ormazd. Open wijd de poorten van de lagere hemelen. Ik zal Uw engelen in mijn armen nemen en voor altijd verheugd zijn!

9. Toen kwam Brahma uit zijn trance, hoewel hij alles gezien en gehoord had. Hij zei: Wie er ook komt die mij beter kan maken, en mij toont hoe het meest goed te doen aan Uw wereld, O Ormazd, zendt U die naar mij toe. En zie, allereerst werd Brahma beantwoord! Een licht, helder als een zon, plaatste zich in het midden van de kring, en het was hoger dan de wolken en het ontplooidde een staf, waaraan een banier zat van goud en zilver; en op de banier groepeerden zich sterren die de woorden Liefde, Wijsheid en Macht spelden!

10. Weldra veranderde het tafereel, en de engel van God zei: Hij die het laatste sprak (Brahma), werd het eerst beantwoord, omdat zijn woorden tot aan de Bron reikten. Waarheen ge uw gebeden zendt, daar wordt ge beantwoord. Daarom zal ik nu de poorten van de lagere hemelen openen, en jullie

zullen getuige zijn van wat er kan komen.

11. De engel trok al de lichten er rond omheen terug, zodat er grote duisternis over de kring kon komen. Weldra begon Yu-tiv een beetje bang te worden. Toen sprong Vus op en zei: Wat was dat? En toen begon een ander, tot weldra allen, behalve Brahma en Hog, wild en overstuur waren, en fluisterden: Wat zien we nou! O, wat een vuile stank! O, wat een gemene aanraking! En toen schreeuwde er één; en nog één, en nog één, tot ze zich allemaal een weg baanden en de benen namen, krijsend en gillend van angst en benauwdheid; vluchtend in de duisternis van de bossen, vertwijfeld; bijna stervend van angst!

12. Hog rende niet weg; hij zag niets om angstig voor te zijn, hoorde niets om bang voor te worden; voelde niets om zich voor te schamen.

13. En zijn vader, Brahma, liep niet weg, was ook niet bang, en deze twee riepen de anderen, smeekten, vleiden en riepen tevergeefs; ze konden hen niet doen stoppen; konden hen niet vinden in de duisternis. Zij keerden terug naar de hut, Brahma en Hog; zagen de toortsen helder branden, gingen naar binnen en vonden Yu-tiv en haar zoons bijeengekropen in elkaars armen, bleek en vaal als de dood.

14. Hog vroeg naar de oorzaak. Yu-tiv zei: Sst..., zijn ze weg? Sst..., hou ze weg! Toen zei Vus: O broer, vraag niet wat wij zagen! Vraag niet wat wij voelden en wat ons aanraakte! Het zou niet geoorloofd zijn deze dingen te vertellen! Zeg niets meer, in 's hemels naam! De lucht van de hemel is vol van demonen (druj).

15. Nu sprak Vede en hij zei: Helaas, O vader, ik liet het heilige boek vallen, de Veda die ik aan het schrijven ben. In mijn angst liet ik het vallen. Het is nog niet gerangschikt en als het gaat regenen voordat de ochtend komt, zullen de heilige woorden verloren gaan! En voor geen duizend werelden zou ik vannacht teruggaan naar de bossen. Oos zei: Ik ook niet, voor geen duizend werelden! Whe-ish zei: Voor al het goud en zilver in de wereld zou ik daar vannacht niet naartoe gaan.

16. Zo spraken allen, behalve Hog en met al de liefde die zij Ormazds woorden toedroegen, er niet aan twijfelend dat het Zijn eigen woorden waren, waagde niet één het om zich onder de boze geesten die ze gezien hadden, te begeven en het boek terug te vinden.

17. Toen sprak Brahma: Vele geslachten lang heeft Ormazd hiervoor gewerkt; ik zal zelf gaan; ik weet dat Hij mij altijd en op alle plaatsen zal beschermen. En Brahma stond op om te vertrekken; maar toen zei Hog: Nee vader, u bent oud; ik ben fris en jong, en bovendien weet ik dat er geen geesten zijn, anders dan in de verbeelding van de mens. Ik zal alleen gaan!

18. Ik zal geen lantaren of toorts dragen; ik zal ook niet fluiten of zingen. Ik zal het hoofd bieden aan al de boze geesten uit de hel en hun aanvoerders. Ik zal dat boek deze nacht terugvinden, al moet ik ieder blaadje van het Ebon-bos afschrappen! En denk erom, ik zal ongedeerd terugkeren; noch zal ik een geest zien of horen terwijl ik weg ben. Dus alleen Hog en Brahma waren zonder vrees.

19. Hierop vertrok Hog en na een poosje kwam hij terug, verheugd, met het boek; en hij zei: Ik zag en hoorde geen enkele geest en ik zeg jullie dat geen van jullie ze gehoord of gezien hebben, want er zijn er geen. Door de buitengewone aanleg van jullie geest schijnen deze inbeeldingen werkelijkheid. En wat het grote Licht betreft, met de woorden Liefde, Wijsheid en Macht, wat ik ook zag, zeg ik jullie, dat het een uitstroming is van hem, onze heilige en meest geliefde vader. Hoe vaak hebben wij hem deze zelfde woorden niet horen gebruiken! En wat betreft deze figuren die spraken en de gelijkenis van mannen en vrouwen hadden, zelfs in hun kledij, zeg ik jullie allemaal dat zij afkomstig zijn uit dezelfde bron, onze vader, Brahma.



20. Nu sprak Yu-tiv en ze zei: O gelukkig ongelooft, mijn zoon! O, was ik maar geboren als jij! O, had ik maar nooit zulke beelden gezien als ik deze nacht zag!

21. Toen zei Oos: O gelukkige broer, onze jongst geborene! Ik wilde dat ik zoals jij kon zijn! O, de smerigheid van die handen die mij vannacht aanraakten!

22. Vus zei: O, had ik maar nooit de onzichtbare wereld leren kennen! O, was ik maar geboren in duisternis zoals jij, onze meest geliefde broer!

23. Op die manier spraken zij allemaal jammerend over hun gave van su'is; en toen zij gesproken hadden, sprak de engel van God door Brahma: Omdat het nog nacht is, spreek ik tot u. Met de dageraad, bij zonsopgang, komt de Stem van de Vader. Luister dan naar mij, in het kort, en verwacht niet veel wijsheid, want ik ben nog niet lang geleden geboren in de hemel:

24. Twee grote mensen schiep de Schepper, de Faithist en de ongelovige; de één die door de beproevingen van het vlees gegaan is, en gekomen is tot de Stem van de Vader; want door één te worden met de Vader verkeert hij niet langer in angst voor iets in de hemel of op de aarde. De heerlijkheid van de voortdurende verrijzenis ligt altijd voor hem.

25. Alle mensen die dit nog niet bereikt hebben, lijken wellicht op een man die een gladde heuvel op gaat, en vaak hoog stijgt, maar plotseling omlaag glijdt. Zij verheerlijken zichzelf voor hun eigen licht en wijsheid en goede gaven, verheugen zich omwille van zichzelf voor de heerlijkheden die hun ten deel vallen. Maar het zijn lafaards.

26. Niettemin schiep de Schepper een groot man temidden van hen; en zo iemand is de ongelovige man. Hij heeft goud noch zilver, huis noch land; en hij bezit geen geestelijk inzicht of geestelijk gehoor; maar zijn heerlijkheid bestaat uit het begrijpen van zijn eigen verstand.

27. Hij is het die het bos bedwingt en de dieren van het veld temt voor de dienstbaarheid aan de mens. Hij gaat alleen in het duister en is nergens bang voor. Hij volgt niet het pad van wie dan ook, maar zoekt voor zichzelf; de priesters kunnen hem niet laten geloven, noch de hemelse engelen; niemand kan zijn verstand onderwerpen. Hij ziet de heerlijkheid van de aarde en de manmoedigheid. Hij roept de menigte toe: Waarom staan jullie anderen toe, zelfs de priesters, om voor jullie te denken? Sta op jij, en wees een man! Sta op jij, en wees een vrouw!

28. Hij inspireert uit de aarde en voor de aarde; door zijn arm worden slechte koningen en tirannen omvergeworpen. Door hem worden doctrines en religies tot op de bodem gezeefd, en de valsheid en het kwaad erin aan de kant gezet. Ja, wie anders dan Ormazd kan zo'n groot man als de ongelovige geschapen hebben?

29. En deze twee mannen, de Faithist en de ongelovige, doen voornamelijk al het goede dat in de wereld gedaan wordt; de één werkt op de top van de heuvel en roept omhoog; de ander werkt aan de voet van de heuvel en duwt zich omhoog.

## HOOFDSTUK XX

1. De volgende morgen, bij zonsopgang, sprak Ormazd weer door Brahma, en Vede schreef de woorden op, en de daaropvolgende morgen op dezelfde manier, en dit ging zo veertig dagen door; en kijk, in veertig dagen was de Veda voltooid; de heilige woorden van Brahma waren geschreven.
2. God zei tegen Brahma: Ga nu heen en predik mijn evangelie aan wie het maar horen wil; verkondig de vrijheid aan allen die u willen volgen. Ik zal tot het einde bij u zijn. En u zult Yu-tiv, uw vrouw, en al uw zoons met u meenemen, zelfs Hog, de jongstgeborene.
3. Zo trok Brahma voort, predikte overdag en toonde in de nacht de geesten der doden. Maar tot de uitverkorenen sprak hij tijdens de dageraad, in de vroege morgen, de tijd waarop het Al Licht over hem was. En zijn zonen predikten en verklaarden ook; en Yu-tiv verklaarde aan alle vrouwen hoe het met haar gesteld was toen zij zwanger was van haar zoons. Alleen Hog predikte niet; noch opende hij zijn mond voor de menigte waar het zijn ongelooft betrof. In zijn ziel zei hij: Deze dingen kunnen waar zijn en als zij waar zijn, dan is het goed. Indien zij niet waar zijn, werkt toch het geloof van hen, bij de menigte, tot rechtvaardigheid en goedheid. Met al mijn filosofie kan ik de menigte niet tot rechtvaardigheid bewegen. Maar mijn vader maakt hen tot een kudde schapen; zij houden op met het kwaad en brengen de broederschap in praktijk. Daarom zal ik mijn vader bijstaan tot het einde.
4. Toen Brahma bij een stad aankwam, hield hij stil buiten de muren, opdat, overeenkomstig de wet, de koningen zijn stem niet konden belemmeren. En de menigte kwam uit de stad om naar hem te luisteren, en velen keerden niet terug; maar bleven bij Brahma en zijn zoons in hun kamp. En toen Brahma zich naar een andere stad begaf, gingen zij met hem mee. En in korte tijd werd de schare van Brahma tot een leger van duizenden.
5. En niet weinigen van hen waren welgestelde mannen en vrouwen, en zij wierpen hun schatten voor de voeten van Brahma en zeiden: Neemt u deze prullen en geef mij in plaats daarvan het eeuwige leven. Maar de geleerde mensen kwamen niet naar Brahma; noch kwamen de priesters noch de koningen, noch de magiërs, noch de raadgevers van de orakels.
6. God zei: Neem uw scharen mee en vestig hen in families van tientallen, en van twintigtallen, en van honderdtallen, en van duizendtallen, en geef een hoofdvader aan iedere familie. En uw volk zal een volk op zichzelf zijn, niets gemeen hebbend met het volk van de koning.
7. Luister, mijn engel zal met u meegaan en u de braakliggende landen tonen die het volk van de koning niet wenst te bezitten; en u en uw volk zullen de landen in bezit nemen en samen wonen in liefde en wijsheid, het goede doend voor elkaar.
8. Dus deed Brahma zoals het geboden was, en hij vestigde hen in de bergen van Roam en de valleien in de bergen van Roam, en zijn volk woonde daar, in totaal achtenzestighonderdtwintig, mannen, vrouwen en kinderen.
9. En er kwam een zekere hoofdaanvoerder bij Brahma, uit het leger van koning Syaythaha, van het Westelijk Koninkrijk van Vind'yu, uit de stad Gowschamgamrammus met een miljoen inwoners, en hij zei tegen Brahma:
10. In naam van de koning, de machtigste van de mensen, Syaythaha, sta ik voor u, O Brahma. Kijk eens, de koning zendt u goud, zilver en koper en zegt: Brahma is goed! Brahma zal mij de hemelse zegen geven!
11. Brahma antwoordde de hoofdaanvoerder: Brahma groet de koning, de machtigste van de mensen, Syaythaha, in de naam van Ormazd, de Schepper, in liefde en met deze wijze woorden die tot de ziel

van Brahma komen. Brahma zendt de dienaar van de koning, de hoofdaanvoerder zelf, terug naar de koning met zijn goud, zilver en koper, en zegt: Houdt u zich bezig met uw Schepper en niet met mensen! De Grote Geest houdt alle zegeningen in Zijn eigen handen. Geef Hem uw schatten!

12. De hoofdaanvoerder vertrok en kwam terug bij de koning met zijn goud, zilver en koper, en hij vertelde aan de koning de woorden van Brahma. De koning werd behaagd door de wijsheid van Brahma, maar ook voelde hij zich berispt en in zijn ziel gegriefd. En Ormazd liet toe dat de satan een tijdlang bezit van de koning nam; en de koning besloot Brahma en al zijn mensen te vernietigen. En hij beval de hoofdaanvoerder om vijftigduizend mannen samen te trekken, met wapens, gereed voor de strijd. En toen zij dus gereed waren om aan hun reis te beginnen, die zeven dagen zou duren, dacht de koning eraan om het orakel te raadplegen voor wat betreft de beste kans van slagen.

13. Nu had de engel van God bezit genomen van het orakel, hoewel de magiër dat niet wist, noch Syaythaha. De koning ging dus voor de zandtafel staan, en de geest schreef deze woorden: Hij die één is geworden met Ormazd, is machtiger dan een leger. Neem uw kroon af, O koning, machtigste van de mensen, en uw vergulde gewaden en alles dat mooi en fraai is om naar te kijken, en kleed uzelf in de armoedigste kleding zoals die van een rondzwerfende Druk. Maar laat uw kroon en uw kostbare gewaden en uw kleding, mooi en fraai om naar te kijken, door uw lijfwacht aandoen. En u moet allebei voor het leger uit gaan; tot bij Brahma.

14. En u zult er getuige van zijn dat de man die beweert voor de armen te werken, op zijn buik zal vallen in bijzijn van de rijke en machtige man. En zie, O koning, u zult zich gerechtvaardigd voelen om hem te vernietigen, die voor de kroon en de gewaden neervalt, wetend dat hij een huichelaar is.

15. Dit stond de koning wel aan, en hij volbracht al hetgeen door het orakel was geboden; en toen hij bij het kamp van Brahma was gekomen, kwam er een man naar de dienaar van de koning toe en zei: O koning, beveel mij wat u wenst. En hij wierp zich op de grond, vóór de dienaar van de koning. Waarop de koning, die als een Druk was gekleed, naar hem toeging en zei: Wie bent u? En de man antwoordde: Ga weg, bedelaar! Dit is een zaak tussen mij en de koning! (want hij zag de één voor de ander aan).

16. De koning gebood dat de man moest worden gegrepen en weggebracht om te worden gedood; en de voorhoede viel op de man aan en doodde hem met strijdknotten. En toen de man beslist dood was, kwam daar Brahma aan, en de koning noch iemand van zijn voorhoede, kende hem. En Vus en Whe-ish waren bij hun vader, en de drie gingen naast de gestorven man staan. Toen pakte Brahma de hand van de koning en zei: U bent hier gekomen in de dracht van een Druk, want u bezit het vlees en bloed tot heiligheid. Leg uw ene hand op de gestorven man; plaats uw andere hand op mijn hoofd, want ik zal Ormazd voor uw ogen bewijzen. Zie, u die getracht hebt om Brahma te doden, doodde iemand anders!

17. En toen de handen van de koning geplaatst waren, stond Brahma bij het hoofd van de dode man, en zijn twee zoons hij het hart; en Brahma zei: In Uw naam, O Ormazd en door Uw kracht in mij, keer tot het leven terug, O man! En sta op! Sta op! Sta op!

18. En ja, de man werd tot leven gebracht, stond op en ging voor de menigte staan.

19. De koning beefde van angst, en de lijfwacht deinsde terug, verbaasd. En, wat betreft de dienaar die in de kledij van de koning was uitgedost, hij wierp de kroon en de gewaden af, en vluchtte het bos in.

20. Brahma zei tegen de koning: Hier staat de engel van Ormazd en de engel zegt dat u de koning bent die zich vermomd heeft en bovendien, dat hij, de engel, u voor dit doel heeft geboden om hier te

komen, en in het orakel tegen u heeft gezegd: Hij die één geworden is met Ormazd, is machtiger dan een leger!

21. De koning zei: Het is waar, Ik zweer voor U, O Ormazd, dat ik voortaan deze kleren die ik nu aan heb, zal dragen en mijn leven zal geven aan Uw dienst. Laat hij die dit wil, mijn koninkrijk nemen en alles dat ik het mijne heb genoemd.

22. Zo voegde Syaythaha zich bij de scharen van Brahma; en met Syaythaha kwamen ook zijn broeders en hun zoons en dochters. En, degenen die kwamen, wierpen wat voor goederen of geld zij ook bezaten, op een hoop, en de hoofdvaders van de families verdeelden dit volgens hun hoogste wijsheid. En de mensen van Brahma noemden zichzelf naar zijn gebod geen brahmanen, maar Vediërs; hetgeen betekent: Volgelingen van de Waarheid.

23. In die dagen was de taal van de koningen en geleerden van Vind'yu: All-ao, hetgeen betekent: Uit al dat goed is. Maar de Vediërs waren de niet-geleerden, en hun taal was onvolmaakt en bestond uit vele betekenissen voor ieder gesproken en geschreven woord.

24. En God voorzag de neiging tot verdorvenheid van de brahmaanse religie, en hij sprak tot Brahma en zei: Zie, ik heb u zeven zoons geschonken, zes voor het licht en één voor de duisternis. Uw zes zoons van licht zullen ieder een school onder mijn uitverkorenen stichten en mijn geschriften door het mondelinge woord onderwijzen. En allen die in het vervolg rab'bahs worden, moeten in staat zijn elk woord van de Veda uit het hoofd te herhalen. En in de latere eeuwen, wanneer de platen en de boeken van mijn heilige godsdienst door oorlog vernietigd zijn, dan doet dat er niet toe. De essentie van uw werk zal voortleven.

25. Toen deden de zoons van Brahma zoals geboden was, elk werd leraar. En weer sprak God tot Brahma en zei: Sta op, en ga waarheen mijn engel u zal leiden, neem uw vrouw en uw zoon Hog met u mee. En u zult nog twee jaar van plaats naar plaats reizen en dan hier terugkeren, want uw werk zal voltooid worden.

## HOOFDSTUK XXI

1. De plaats die zo door Brahma was gesticht, werd Haraoyo genoemd, en in die tijd strekte zijn volk zich uit over zeven steden en dertig dorpen, en ze bezaten het hele land van Roam, dat honderden jaren onbewoond geweest was. En de Vediërs bebouwden de landerijen, en ze leefden van vruchten, wortels en brood, gebakken van tarwe dat op de velden verbouwd werd; maar zij aten noch vis, noch vlees, noch iets dat de adem van het leven geademd had.

2. Brahma en zijn vrouw Yu-tiv, en zijn jongste zoon Hog, vertrokken uit Haraoyo, vergezeld door zeven discipelen en ze gingen voort onder leiding van de engelen van Ormazd, om de Veda te prediken en uit te leggen, en ze hadden één boek bij zich. En eerst gingen zij naar het noordoosten, door de koninkrijken van Haomsut, en Ali-oud, en Zeth, en Wowtichiri; vandaar westwaarts naar Hatiaqatra, waar de tiran Azhi-Aven een tempel van schedels gebouwd had op de manier van de Ouden. Azhi hield er zes leeuwenkuilen op na om zijn veroordeelde slaven te laten verslinden. Dus, vanwege de onderdrukking, was het koninkrijk van Azhi nuttig voor Ormazd. Uit Hatiaqatra kreeg Brahma drieduizend volgelingen.

3. En toen Brahma zeventuizend volgelingen had, leidde de engel van God hem naar de vlakten van Cpenta-armaiti. En hier vestigde hij zijn volk, verdeelde hen in families en dorpen, en stelde priesters voor hen aan. En Cpenta-armaiti werd vanaf die tijd over de hele wereld bekend.

4. Hierna gelastte de engel Brahma naar het zuidwesten te gaan, door de koninkrijken van H'spor en Vaetaeyo, en Aramyia, en vandaar naar Dacyama, naar de stad H'trysti, waar Ormazd een schare van duizend had, reeds geïnspireerd om zich bij Brahma te voegen.

5. En nu gelastte de engel Brahma om zijn scharen mee te nemen naar de bergen van T'carativirwoh en hen daar te vestigen, hetgeen hij ook deed. En zie, de tijd van Brahma en Yu-tiv was nabij, was bijna ten einde, want zij waren heel oud geworden.

6. De engel zei tegen Brahma: Groot is uw werk geweest. Heel groot dat van Yu-tiv! Waar op de hele wereld bestaat zo'n vrouw? Sinds de dag dat u haar voor het eerst zag! Voor de heerlijkheid van uw zonen! En u te volgen op haar leeftijd, om zó ver te lopen!

7. Luister, O Brahma! Yu-tiv wordt snel zwakker. Sta op en breng haar naar Haraoyo terug! De bergen van Roam roepen haar! En uw trouwe zoon Hog, sterk en groot. Neem hem met zijn moeder mee terug. Haraoyo roept u.

8. Brahma ging heen en keek naar Yu-tiv; en zijn ziel sprak in hem: O Ormazd, heb ik haar, door U, niet vergeten! De moeder van mijn Goden! O haar trotse jonge ziel, toen ik haar voor het eerst zag! Helaas, ik zie het, zij wankelt en is zwak!

9. Brahma ging dichterbij Yu-tiv toe, en ze zei tegen hem: O Brahma, jij God van de mensen! Ik weet niet of mijn ogen minder worden. Maar O, ik heb zo'n vreemd visioen gehad, zelfs in het volle zonlicht. Ik zag mezelf opstijgen, naar boven! De aarde ging omlaag! Toen riep ik: O Ormazd! Niet alleen! Kijk, mijn God is daarginds! Laat mij teruggaan naar Brahma! Toen dacht ik dat de Schepper mij terugbracht en zei: Ga vlug en zie uw goddelijke zonen in Haraoyo, want uw tijd is gekomen!

10. Brahma zei: Mijn engel zegt: ga terug naar Haraoyo, uw werk is bijna beëindigd. Daarom kwam ik naar je toe. Daarom is het goed voor ons dat wij terugkeren, en Hog met ons meenemen.

11. Zo vertrokken Brahma en Yu-tiv en Hog, met vijf overgebleven discipelen, naar Haraoyo, hetgeen voor een man drie dagen reizen te voet was, en zij wisten niet hoe Yu-tiv zou gaan, want zij was

uitgeput tot de laatste stap en bovendien waren haar schoenen versleten, en had zij alleen nog maar votten aan haar voeten.

12. En terwijl zij beraadslaagden, en nog maar een kleine afstand hadden afgelegd, bemerkte Hog, toen hij in een andere richting liep, een aantal soldaten te paard en zij voerden een aantal reservepaarden met zich mee. Toen sprak de ziel van Hog in hem, sprak tegen hemzelf en zei:

13. Luister, mijn vader heeft vele bekeerlingen gemaakt in zijn dagen, maakte goede mensen uit slechte. En hij heeft altijd geld, giften en geschenken geweigerd. Wel, waar ook de gerechtigheid woont weet ik niet; maar veel van de schurken die volgelingen werden van mijn vader, werden door hun geweten gekweld vanwege oneerlijk verkregen winsten, en toen ze ondervonden dat mijn vader hun goederen niet in ontvangst wilde nemen, probeerden ze het met mij en kijk eens, mijn zakken zitten vol met goud en diamanten. Werkelijk hoor, het kan een echte duivel geweest zijn die mij hiertoe aanzette; maar ik word verondersteld het hogere licht niet te kennen, maar wel het lagere. Voor mezelf wil ik deze dingen niet hebben. Indien zij aan Ormazd behoren volgt daaruit dat ik ze niet moet houden. Als ik dus van het goud of de diamanten aan deze soldaten geef, zullen ze mij een paard voor mijn engel-moeder geven om op te rijden. Wie weet of het niet door middel van deze soldaten de naaste weg is voor dit goud om bij Ormazd terecht te komen?

14. Dus ging Hog weg en schafte zich een paard aan, en hij bracht het naar zijn moeder en zei: Kijk eens, een man geeft u een geschenk in de naam van Ormazd, maar verbiedt u het te houden, behalve om ermee naar Haraoyo te rijden, waar u het moet verkopen en het geld aan de armen geven.

15. Yu-tiv zei: Hij was een goede man, en wijs, want alleen op zijn voorwaarden kon ik het paard aanvaard hebben. Daarop werd Yu-tiv op het paard gezet en zij vervolgden hun weg, langzaam gaand, want ook Brahma was bijna aan het einde. En na zeven dagen kwamen zij in Haraoyo aan, waar zij door Brahma's zoons ontvangen werden, en door de hele menigte discipelen.

16. Maar tengevolge van Yu-tivs diepe liefde voor haar zoons, en ook door uitputting en het getuige geweest zijn van de heerlijkheid van de rechtschapen werken, volbracht door haar echtgenoot en zoons, was de inspanning teveel geworden voor haar lichaam. En zij brachten stro en legden haar er op, met een bundel stro onder haar hoofd. Toen zei ze:

17. Eerst voor U, O Ormazd, mijn zegen, omdat U mij levend hebt geschapen om van Uw heerlijkheden te genieten. Vervolgens jij, O Brahma! Mijn echtgenoot, mijn zegen op je, God van de mensen! Jij hebt mij de volheid van aarde en hemel geleerd! O de heerlijkheid om jouw vrouw te zijn geweest!

18. Toen riep zij Whe-ish en zei: O mijn zoon, mijn eerstgeborene! Mijn zegen op jou. Omdat ik je heb gadegeslagen sinds het uur van de ontvangenis, heb ik de wijsheid van de schepping in mijn nabijheid meegemaakt. O de vreugde, toen mijn ogen je voor het eerst zagen; ik ga nu weg om voor jou een plaats in de hemel te bereiden!

19. En daarna zegende Yu-tiv al haar zoons en toen ze bij Hog aankwam zei ze: Mijn zegen rust op jou, O mijn laatstgeborene; God van de mensen! Al mijn andere zoons heb ik mijn liefde betuigd, maar voor jou vloeit mijn ziel zo over dat ik als een vrouw zonder spraak ben. Jij bent een echte God op al je wegen geweest, en je gelooft niet in Ormazd; noch in de hemelen noch in engelen! Om deze reden beschouw ik jou als de hoogste van alle scheppingen. Jij bent goed omwille van de goedheid, wijs omwille van de wijsheid; gelukkig in het vinden van een manier om alle ongeluk meester te worden!

20. En dit waren Yu-tivs laatste woorden; zij sloot de ogen. Ze was gestorven! Ze namen haar lichaam

op, kleedden haar in het wit, en begroeven haar op de vierde dag in het bos van Roam.

## HOOFDSTUK XXII

1. Op de dag van Yu-tivs dood, zei Brahma: Zing geen gezangen; bid slechts in stilte. Laat haar ziel in rust zijn bij Ormazd.
2. Op de tweede dag zei Brahma: Bid fluisterend, prijs fluisterend de beste daden van de overledene.
3. Op de derde dag zei Brahma: Barst uit in een loflied aan Ormazd; verheerlijk de deugden van de overledene.
4. Op de vierde dag zei Brahma: Zeg in zang en gebed dat de overledene zich verheft en verdergaat, naar boven!
5. Zo legden zij Yu-tiv op de vierde dag in de grond; en toen gingen zij in de heilige kring zitten en zongen en baden opdat haar ziel naar Nirvana (paradijs) zou gaan. En toen zij geëindigd waren, kwam er een licht omlaag in het midden van de cirkel, en een engel in het wit verscheen. Het was Yu-tiv; de ziel van Yu-tiv in de heerlijkheid van Ormazd, de Schepper!
6. Toen sprak de engel Yu-tiv en zei: Uit het hoofd van het stoffelijk lichaam wordt de geest geboren; en de engelen staan er omheen; op een geestelijke deken ontvangen zij de geest van de dode. Eén dag houden zij de geest in rust, om hem te leren zich te verzoenen en te begrijpen. Op de tweede dag hoort de geest de gebeden van de aardse mensen omhoog komen; en op de derde dag begrijpt de geest het sterven en de geboorte van de geest.
7. En op de vierde dag, toen jullie zongen: O Godin, sta op uit de dood! De Vader roept u van omhoog! Sta op, O Godin en ga uw gang! Toen was mijn geest vrij van de aarde; rustend in de armen van Goden en Godinnen, die van omhoog waren gekomen om mij te ontvangen. Zo, O mijn geliefden, is op de derde dag de eerste verrijzenis; en voor de heilige begint de tweede verrijzenis op de vijfde dag. Roep mij na de vijfde dag niet meer terug! Mijn werk ligt ginds! Ik moet huizen voor u allen bouwen. Daarom zendt Ormazd mij vooruit! Als het Zijn wil voor mij is om van tijd tot tijd naar u terug te keren, zal ik terugkomen. Zijn wil gaat boven alles; dit is de grootste wijsheid.
8. Whe-ish, haar eerstgeborene, vroeg: Hoe staat het met de engelen van de tussenwereld, O moeder? Toen antwoordde zijn engelmoeder: Zij werden ons getoond in het Ebon-bos! Helaas, sommige van hen beginnen nog in geen duizend jaar aan de verrijzenis!
9. Toen kwam de engel Yu-tiv naar Hog toe, haar laatstgeborene, van wie zij zoveel hield. Ze zei: Kun je mij zien, mijn jongen? Hog antwoordde: Nee, ik zie alleen maar een zwak lichtschijnsel, vaag; ik hoor een stem, maar het klinkt niet als mijn moeders stem. Toch, als het zo is dat er een ziel bestaat die na de dood leeft, en indien het waar is dat u de werkelijke geest en ziel bent van haar die mij voortbracht, wees dan niet ongelukkig vanwege mijn ongeloof; noch zou ik uit eigen wil iets anders kunnen zijn. Hetzij onze ogen nu blauw of zwart zijn of hetzij we nu groot of klein zijn, of we nu gelovigen of niet gelovigen zijn, is het geen heerlijkheid genoeg zoals wij zijn geschapen en onze plaats vervullen door het goede voor anderen te doen met al onze wijsheid en kracht?
10. Yu-tiv zei: O jij verstandigste onder de mensen! Op de dag dat je in de hemel wordt geboren, zul je niet lang in de tussenwereld blijven, maar gekroond worden als een echte God. Hiermee eindigt mijn werk met de aarde, O mijn geliefden! Een otevan wacht op mij bij de weg om op te stijgen; de Goden en Godinnen roepen mij! Vaarwel mijn geliefden! Vaarwel!
11. En nu kwam er muziek uit de hemel omlaag, en terwijl de stervelingen zongen, openden de poorten van de hemel zelf zich, en de engel Yu-tiv steeg naar boven in een zee van vuur!



12. Maar zie, de liefde van de grote Brahma werd hem teveel! Zijn ogen richtten zich naar omhoog, het opstijgende licht achterna, en zijn ziel barstte in hem. Hij viel neer en strekte zich uit op de koude aarde! Ook hij was gestorven.

13. Toen barstten de machtige harten van Brahma's zoons. De hele aarde schudde door het geweeklaag van de Goden. De wind, de lucht boven de aarde, stond stil en het bos van Hoam sidderde alsof de aarde gespleten werd. Toen jammerden de zoons en dochters van Haraoyo. Hoewel geen mens het uitsprak, toch wisten allen dat de grote Brahma gestorven was.

## HOOFDSTUK XXIII

1. De engel van God kwam en ging in het midden van de geheiligde kring staan. Hij zei: Gegroet in de naam van Ormazd! In Zijn naam spreek ik tot u. Allereerst dan, hij of zij die Brahma het meest dierbaar van allen was, moet opstaan!
2. En kijk, daar gingen alle mannen en vrouwen en kinderen staan, meer dan tienduizend. De engel zei: Aan de zijde van Yu-tiv zullen jullie, zijn meest geliefden, zijn lichaam begraven. Op de derde dag na zijn dood, precies op het uur van zijn sterven, moeten jullie hem begraven. En rondom het graf moeten jullie driemaal per dag gaan zitten, in de morgen, in de middag en 's nachts, gedurende een uur, en zingen en bidden voor de ziel van Brahma, gedurende twee dagen.
3. En op de avond van de tweede dag zullen jullie de graven van beiden, Brahma en Yu-tiv, geopend zien en hun lichamen zelf zullen tevoorschijn komen, en Brahma zal rechtstreeks met jullie spreken. Toen verdween de engel.
4. En het volk deed zoals geboden was; en zij zaten in een kring rond de graven te waken, op een afstand van tien passen. En de broers bevoorrechtten Hog boven al de anderen, opdat hij bekeerd mocht worden. En het geschiedde op de avond van de tweede dag, toen de zon twee uur onder was, dat er een licht neerdaalde tot in het midden van de kring, helder als de zon, zodat de menigte de handen voor de ogen hield; en het licht was zo helder dat zelfs de graven niet gezien konden worden, en de graven werden opengebrouwen.
5. En in een ogenblik van tijd werd het licht getemperd, zodat allen erin konden kijken; en zie, Brahma en Yu-tiv stonden, arm in arm, in het midden van de kring, zelfs met hun vlees en beenderen en hun grafklaren aan.
6. Brahma zei: Heb vertrouwen in de Schepper, bij Hem zijn alle dingen mogelijk. Hij is de Al Meester van alle dingen, aanvaard nooit de een of andere God, of Heer, of verlosser, of priester, of koning, behalve Hem, de eeuwige Al Ene, de Persoon.
7. Door goede werken voor alle mensen in praktijk te brengen; het ego af te zweren in alle dingen; zal Ormazd voor altijd bij en in u wonen.
8. Toen kwamen Brahma en Yu-tiv dicht bij Hog, opdat hij misschien duidelijk zou kunnen zien. Hog zei: Bent u werkelijk Brahma, mijn vader en u ook, Yu-tiv, mijn moeder? Yu-tiv sprak niet, maar Brahma zei: Ik ben je vader, Brahma zelf. Het hoogste licht in praktijk brengen dat een mens heeft, dat is alles wat er van ieder mens wordt verlangd.
9. Hog zei: Echt waar, het is mijn vader! Werkelijk, het is mijn moeder!
10. Brahma zei: Wij zijn gezegend! Dit is de eerste overtuiging: te geloven dat de geest het stoffelijk lichaam overleeft; de tweede overtuiging is de Al Persoon te leren kennen. Daarna volgt het geloof.
11. Hog zei: U hebt het eerste bewezen; maar wat de Al Persoon betreft, dat kan ik niet begrijpen.
12. Brahma zei: Zoals je moeder en ik onszelf aan je hebben geopenbaard, en zo onszelf hebben bewezen, zo zal Ormazd te zijner tijd zichzelf aan je openbaren.
13. En dit was het einde. Brahma en Yu-tiv stegen op in een zee van vuur, glimlachten en wuifden met hun handen in liefde tot hen beneden, hoger en hoger, tot zij in het uitspannel verdwenen.
14. Toen gingen de mensen heen en zagen dat de graven geopend waren en de lichamen verdwenen.

Zij vulden de plaatsen op en richtten een paal op met het opschrift: Graf van Brahma en Yu-tiv, God en Godin.

**Einde van de geschiedenis van Brama en Yutiv**

## Begin van de Algonquin bijbel Eawatha

### HOOFDSTUK XXIV

De eerste bijbel van Guatama (Amerika). Deze gaat over Eawahtah, een door God uitverkoren man voor de kinderen van Guatama.

1. In Guatama, in het Koninkrijk van het Midden bij de zee van So-ci-a-pan, kwam Gitchee, de Schepper, de Maker van de Wereld, Manito, uit de hemel omlaag! In stilte, sprekend in de ziel der dingen. Hij zei: Spreek, O aarde! Hebt ogen, O aarde! Hebt oren, O aarde! Aanschouw Mij, uw Maker!

2. De aarde antwoordde hem, niet met woorden, pochend, maar verwekte de mens!

3. De mens zei: Hier ben ik, O Gitchee! De Schepper keek, en zie, de l'hins van Guatama stonden voor Zijn aangezicht, de kleine mensen, blank en geel. Gitchee (God) zei: Omdat u mij in vertrouwen geantwoord hebt, O aarde, zullen uw ong-wee ( sprekende dieren), l'hin genoemd worden. Zo werden de eerst sprekenden benoemd, mensen met een mond voor woorden, en oren voor woorden.

4. Toen riep Gitchee (God) de l'hins bijeen, en zei dat zij goed waren, zelfs de mooiste van alle geschapen scheppingen. En hij gebood hen te trouwen, man en vrouw, en erfgenamen te verwekken.

5. En zij gehoorzaamden Gods geboden; maar de stomme aarde wierp wolken omhoog en verduisterde de wegen van de l'hins, en zij zwierven weg van de heuvels en kwamen bij de zwarte Druks die niet spreken, geen woorden hebben, en dom zijn als de zwarte modder van de aarde waarin zij wroetten.

6. In de duisternis van de aarde vermengden de l'hins zich met de Druks, en kijk, een als tweede geboren en sprekend dier (ong-wee, of Indiaan) stond op de aarde, groot, rood en sterk, snel en knap. Gitchee (God) zei:

7. Ik verwijt u niets, O l'hin! Ik zag de duisternis; zag uw verlegenheid! Maar nooit meer zult u bij de Druks verblijven, noch bij de nieuwe roodgeborenen, die met de gezichten als van nieuw koper. Noem hen lhua; want zij zullen de beschermers over mijn uitverkorenen zijn, de l'hins, voor altijd. De lhua zullen de baugh en mieu verdrijven 6) en de grote slangen, en al de mensen dodende dieren; want ik zal machtige naties uit het zaad van de lhuans maken.

8. De naam van de eerste lhuan was O-e-du, en de naam van zijn vrouw was Uh-na; en zij gewonnen Owena en Dan en Shu-sa, maar zij kregen niet meer erfgenamen. Korte tijd daarna gewonnen de tweede man die Ka-ka-och heette en diens vrouw die Wees heette, Somma, en Pan-ah, en Kac-ak, en Ku-bak, en Jessom.

9. En dit waren de eerste stammen van de lhuans in het land Guatama (na de Vloed), en zij woonden bijeen, huwden en verwekten nakomelingen, en ze woonden in vrede. En de l'hins onderwezen hen in alle dingen en zo werden zij tot een eer op de aarde en een heerlijkheid voor de Schepper; maar zij waren zo met elkaar vermengd dat de ene stam geen voorkeur had boven de andere. Dus werden zij, naar Gods gebod, de stam van Oedukakaooch genoemd, van het midden-koninkrijk Waneopanganosah (Midden-Amerika).

10. In de vallei van Owak, bij de rivier Ho-e-jon-wan schiep Gitchee (Jehovih) ten noorden van hen een andere stam genaamd Bak-Haw-ugh, in de Meiu-how-an-go-to-bah bergen; en hun stammen vermengden zich en Gitchee (God) noemde hen Bakhawughmeiuhowangotobab.

11. Jesson, de zoon van Rakaooh, huwde met Wepon, de dochter van Bakhawughmeiuhowangotobah, en zij gewonnen Sto-gil-bak, en hij gewon Kom, en hij gewon See, en zij huwde met Ban, de zoon van de stam Rakaooh, en de naam van Bans eerstgeboren zoon was La-ban-a-see.

12. En Labanasee werd in su'is van de tweede graad geboren, en hij kon de stem van de Schepper, Gitchee, de Grote Geest horen. En de Stem bleef bij Labanasee tijdens zijn hele leven, hetgeen honderdvijfentwintig jaar bedroeg toen hij stierf. En de Stem ging over op Labanasee's zoon Hootlabanasee, die honderdéén jaar geleefd had toen hij stierf, en de Stem ging over op zijn zoon Hatapanagooshhootlabanasee en vandaar op zijn zoon na hem, die Arapanseekasoodativhatapanagooshhootlabanasee heette.

13. Zo werden de achttien stammen van Gitchees uitverkoren onder de Ihuans voorgesteld, die eeuwige erfgenamen voor de Stem zouden worden.

14. En God zei tot Ara: Sta op en ga heen; mijn hand zal u leiden. Dus stond Ara op en vertrok door de hand van de Schepper en hij kwam bij de vallei van Owg aan, die ruim en zoetgeurend was, vol met heilzaam voedsel en lucht en water. En er kwamen met Ara duizend mannen, vrouwen en kinderen in Owg; en zij bouwden een stad en noemden haar Eftspan, hetgeen betekent: plaats van schoonheid.

15. En zij namen de naam van de stam van Ara over, welke naam zeventienhonderdvijftig jaar lang bleef bestaan. En hun volk bestond uit tienduizenden.

16. Nadat de stam van Ara de Stem verloren had, werd Sho-shone verwekt, uit de stammen van Sto-gil-bak. En Gitchee verhief Zijn hand voor Sho-shone en wees de weg aan, en Sho-shone vertrok uit het land Tabachoozehbakkankan en kwam in Owg, en hij nam Hisam tot vrouw, de dochter van Ooeguffanauha, en zij gewonnen E-a-ron-a-ki-mutz, een zoon van grote schoonheid en kracht, een snelle looper.

17. En de stem van Gitcheemonihte (de Zoon van Jehovih) kwam op Earonakimutz en bleef bij hem gedurende zijn hele leven, hetgeen negentig jaren was. En op zijn zoon, Fassawanhootaganganearonakimutz, en vandaar op diens zoon, Monagoamyazazhufassawan-hootaganganearonakimutz.

18. En Monag woonde in de gebieden van de Yiteatuazow vlakten (Arkansas), en zijn volk werd machtig in steden en landbouw. Gedurende vierduizend jaar bleef de Stem van de Al Vader bij de regelmatige opvolging van de erfgenamen van Monag, maar hun namen en de namen van hun steden werden zo lang dat niemand ze kon uitspreken of schrijven.

19. Zo verwekte Gitchee (Jehovih) Honga, de zoon van Ab, van de stam van Oedu in het land van het Midden-Koninkrijk. En Honga trok de bergen van Ghiee ( Rots of Adelaars Gebergte) in, die naar het oosten aflopen.

20. Gitchee (God) sprak tot Honga en zei: U zult Oebe tot uw vrouw nemen; uit uw zaad zal ik een grotere stam verwekken dan alle andere stammen; en uw eerstgeboren zoon zal uw naam hebben; en de zoon van uw zoon zal ook Honga worden genoemd, en uw achterkleinzoon, en zo voor altijd verder. Want ik ben de last van namen moe; uw Grote Schepper heeft gesproken.

21. Toen vroeg Honga: Wat gebeurt er indien ik geen zoon maar slechts dochters krijg? Of als mijn zoon of mijn kleinzoon geen zonen krijgen, maar alleen dochters?

22. Toen zei Gitchee: De eerste dochter van de vrouw. Zo geschiedde het dat na verloop van tijd Honga trouwde en erfgenamen kreeg; en de Stem van de Grote Geest bleef bij de stammen van Honga, en het geschiedde dat hij die de Stem hoorde, en altijd de hoofdprofeet voor de stam was, Honga werd genoemd; maar de mensen zelf werden ong'wee genoemd, hetzelfde dat tot op vandaag is blijven bestaan en Indiaan genoemd wordt.

23. En de geslachten van Honga werden genoemd: eerste Honga, tweede Honga, derde Honga, enzovoorts. En dit was het begin van de tijdrekening in Guatama. Noch wist iemand het getal van de geslachten van voor de tijd van Honga de eerste.

24. En het land raakte vol met steden, van het oosten naar het westen, en van het noorden naar het zuiden, en het volk leefde in vrede, stam met stam, over de wereld. Toen kwam de God van het kwaad, I'tura (Ahura), het kwaad zaaiend in de tempels en op de altaren. Ja, met valse tong en sluwheid kwam hij, bij de profeten, stillletjes hun ogen en oren wegnemend, zijn hand ophoudend en zeggend: Het is de hand van de Grote Geest.

25. En I'tura nam bezit van de naties en stammen der mensen om zich te laten aanbidden; hen verblindend met verhalen over verafgelegen landen, en de heerlijkheden van koningen en koninginnen. En hij bracht een oorlog van plunderingen op gang; bracht honderdduizenden boze geesten om de stervelingen bij te staan in de oorlog.

26. En I'tura 7), de God van het kwaad, onderwees de stervelingen het hoofd af te platten, om profeten te scheppen, en zie, het land Guatama werd een land van zieners en profeten en geestenbezweerders, het kwaad zoekend omwille van het kwaad; de geesten van de doden raadplegend voor de oorlog en aardse glorie in bloed en dood.

## HOOFDSTUK XXV

1. Dit waren vervolgens de voornaamste koningen uit die dagen: Lanoughl, de koning van Eboostakgan, een stad van tienduizenden inwoners in de vallei van Aragaiyistan. Lanoughl was de zoon van Toogaogahaha, de zoon van Eviphraiganakukuwonpan, de zoon van Oyoyughstuhapawehaha, die het kanaal (oseowa) van Papaeunugheutowa liet aanleggen, dat zich uitstreckte van de zee van Hoola'hoola'pan (Lake Superior) tot de vlakten van Aigonquehanelachahoba (Texas), bij de zee van Sociapan, waar Heothahoga, de koning der koningen woonde, wiens tempel overwelfd was met koper en zilver. Tienduizend boten (kano's) gingen door het uitgestrekte kanaal en ze vervoerden koper en zilver van de noordelijke gewesten naar de steden in de vallei van Hapembapanpan, en naar de steden in de bergen van Oaramgallachacha, en naar Ghiee, de woonstede van Honga de eerste, de machtigste van de rode mensen.
2. De volgende in macht naast Lanoughl was Tee-see-gam-bao-rakaxax, de koning van de stad Chusanimbapan, in de vlakten van Erezehoeammas (Midden-Amerika), met twaalf schatplichtige steden die zich uitstrekten langs de rivier Akaistaazachahaustomakmak, tot de bergen van Nefsaidawowotchachaeengamma.
3. En de derde machtige koning was Chinwassaibakanaizhoo, van de stad Inuistahahacromcromahoesuthaha, en aan hem waren zevenentwintig steden en hun koningen schatplichtig.
4. Chiawassaibakanaizhoo was de zoon van Tenehamgameralhuchsukzhaistomaipowwassaa, de zoon van Thusaiganganenosatamakka, die het grote oostelijke kanaal, de Oseowagallaxacola, liet bouwen in de rijke vallei van Tiedaswonoghassie, en door het land Seganeogalgalyaluciahomaahomhom (zeer waarschijnlijk Louisiana en Mississippi - uitg.), waar de grote mannen en vrouwen woonden, de Ongewahapackaka-ganganecolabazkoaxax.
5. De vierde grote koning van Guatemala was Hooagalomarakkadanapanwowwow, koning van de stad Itussakegollahamganseocolabah, die zeventien schatplichtige steden van tienduizenden mensen had. En zijn koninkrijk strekte zich uit van zee tot zee in het Midden-Koninkrijk (Panama). Hier stond de tempel van Giloff, met duizend kolommen van gepolijst mahoniehout (Pharsak - uitg.), en met een koepel van koper en zilver. En in Giloff woonde de Osheowena, het orakel van de Schepper, gedurende tweeduizend jaar.
6. De vijfde grote koning was Penambatta, koning van de stad Liscararzakyatasaganan op de Hoge Heogula Ophat (Tennessee), met dertig schatplichtige steden van tienduizenden inwoners. Hier bevond zich de school en het college van grote kennis, de Ahazahohoputan, waar tienduizenden studenten onderwezen werden. Penambatta was geleerd en had veel gereisd, zijn leven was gewijd aan het bijbrengen van kennis. Hij had zesduizend bedienden, en daarbij zeshonderdveertig officieren.
7. De zesde grote koning was Hoajab, de zoon van Teutsangtusicgammooghsapanpan, stichter van de steenovens van Wooboohakhak. Hoajab's hoofdstad was Farejonkahomah, met drieëndertig schatplichtige steden van tienduizenden inwoners, in de vlakten van He'gow (Zuidoost Ohio).
8. De zevende grote koning was Horoughskahogamsoghtabakbak, en zijn hoofdstad was Hoesughsoosiamcholabonganeobanzhohahah, gelegen in de vlakten van Messogowanchoola (Indiana en Noord-Ohio en Pennsylvania) en die strekte zich oostwaarts uit tot de bergen van Gonzhoowassicmachababdohuyapiasondrythoajaj, waarbij inbegrepen de valleien van de rivier Onepagassathalalanganchoochoo zelfs tot de zee Poerthawowitcheothunacalclachaxzhloschistacombia (Lake Erie). Hiro had zevenenveertig schatplichtige steden met tienduizenden inwoners.

9. Tussen de grote koningen en hun grote hoofdsteden lagen wel duizend kanalen, die het land in elke richting doorkruisten, van het oosten naar het westen en van het noorden naar het zuiden, zodat de zeeën van het noorden werden verbonden met de zeeën in het zuiden. De mensen reisden in kano's en vervoerden de produkten van het land naar iedere richting. Naast de vermelde kanalen waren er nog zeven andere grote kanalen, genoemd naar de koningen die ze lieten aanleggen, en zij strekten zich in vele richtingen door de vlakten uit, maar hoofdzakelijk van oost naar west.

10. Dit waren: Oosgaloomaigovolobanazhoegollopan, en Halagazhapanpanegoochoo, en Fillioistagovonchobiassoso, en Anetiabolalachoosanggomacoaloabonbakkak, en Ehabadangonzhoportalicha-bogassa-megit-cheepapa, en Onepapollagassayamganshuniatedoegonachoogangitiavatoosomchooibalgadgad, en Hachooaolagobwotchachabakaraxexganhammazhoelapanpan.

11. In die dagen zetten de koningen en de geleerde mannen zich in voor het aanleggen van kanalen en het zoeken naar plaatsen en wegen daarvoor, en hierin lag de grote glorie en eer voor de mens van die tijd.

12. En God (Gitchee), die de deugd en wijsheid van de mens bemerkte, zond zijn engelen om de mens het geheim van het aanleggen van kanalen te leren; de mens te leren klei met kalk en zand te mengen, om het water vast te houden; de mens te leren om de gau te ontdekken, de waterpas en de kracht van het water. De engelen leerden de mens ook potten en ketels te maken; de klei te bakken in een geschikte vorm; om kopererts en zilvererts te vinden, en goud en lood voor de vloeren van de orakelkamers, schoon en witschijnend, gepast voor de engelen.

13. En zij leerden de mens hoe het koper zacht te maken als deeg; hoe het koper hard te maken als vuursteen, voor bijlen en houwelen om de kanalen te bouwen; ze leerden de mens hoe het erts te bewerken in het vuur en het te smelten; en hoe het lood te vormen tot platen, lijkend op bekleding.

14. Ze leerden de mens de grond om te ploegen en tarwe en maïs te verbouwen; leerden de vrouwen hoe het te malen en er brood van te bakken. Ze leerden de jagers hoe de leeuw en de tijger te doden en de mastodont, de Hogawatha, het Wroetende Dier van de Wijsheid 8).

15. Behalve al deze bewoonde gebieden was er nog een land in het verre westen, vijftig dagen reizen, het land Goeshallobok (Utah - uitg.), een oord van zand en zout, en hete, kokende wateren. En dit gebied was twintig dagen reizen wijd, van oost naar west en vijftig dagen reizen van noord naar zuid.

16. In het hoge noorden lag het koninkrijk Olegalla, het land van de reuzen, de plaats van de gele rotsen en het hoog opspuitend water. Het was OLegalla die zijn koninkrijk weggaf, de grote stad Powafuchawowitchahavagganeabba met de vierentwintig schatplichtige steden, verspreid over de vallei van Anemoosagoochakakfuella (Yellowstone Valley - uitg.); hij gaf zijn koninkrijk aan zijn koningin Minneganewashaka, met het blonde en lang neerhangende haar. En de koningin bouwde tempels, tweehonderdzeventig, en twee die aan de opspuitende wateren grensden, waar haar volk iedere morgen bij zonsopgang heenging om lofliederen te zingen voor Gitchee, Monihte, de Schepper.

17. Ten zuiden van Olegalla lag het koninkrijk Onewagga rondom de zee van Chusamangaobe hassahgana-wowitchee (het Zoutmeer - uitg.), in de vallei van Mauegoba, hetgeen betekent: Gewijde Plaats van de Sten, een koninkrijk van veertig steden. Hier regeerde gedurende twintig geslachten de lijn van koningen, genaamd Wineohgushagusha, zeer heilig en wijs, vol mannelijkheid en sterke ledematen. Aan de oostkant van het meer lag de Woohootaughnee, de grond van de spelen en toernooien, waar iedere herfst tienduizenden naartoe kwamen om hun krachten te tonen, het dragen



van paarden en ossen, hardlopen en springen, hardloopwedstrijden met de gedresseerde aegamma (hert - uitg.). En aan de sterksten en de snelsten gaf de koning prijzen bestaande uit knappe jonge vrouwen, met rechte ledematen en goedgevormde halzen, trots, die graag werden toegekend aan knappe, sterke echtgenoten.

18. Aangrenzend en ten zuiden lag het koninkrijk Himallowoaganapapa, rijk aan legenden van het volk dat hier voor de Vloed woonde; een koninkrijk van zeventig steden en zes grote kanalen die van oost naar west en van noord naar zuid liepen, vanaf de Berg Ghiee in het oosten naar de westelijke berg, de Yublahahcolaesavaganawakka, het oord van de koning der beren, de Eeughohabakax (grizzly). En naar het zuiden, in het Midden-Koninkrijk, in de woestijnen van Geobiathaganeganewohoh, waar de rivieren niet in de zee uitmonden maar in het zand verzinken: de Sonagallakaxax, die de stekelige Thuazhoogallakhoomma voortbrengt, gevormd als een peer.

## HOOFDSTUK XXVI

1. I'tura, de God van het kwaad, bewoner van de hel, keek over de wijde aarde uit; zag het land Guatama, de machtige rassen van de Ihuans. En hij kwijlde, zoals een leeuw die een lam tegenkomt. I'tura riep zijn legioenen, tienduizenden druja's, duivels uit de gewesten der hel. Kom, zei hij, ik heb een rijke voederplaats gevonden. Zie, ik zal mijn koninkrijken groter maken, de muren van de hel uitbreiden en deze grote oogst van onschuldige zielen inzamelen.

2. Toen kwamen I'tura's scharen van het kwaad, honderdduizenden, want zo is de natuur van geesten en mensen; roep er tienduizend om een rechtschapen werk te doen, en slechts een paar honderd komen er; roep er tienduizend om een onheilig werk te verrichten en zie, er komen er honderdduizenden. Zij zeiden tegen I'tura:

3. Hoe zullen wij het doen? Waar binnenvallen? En I'tura, wijs in verdorvenheid, zei: Ga naar de tempels, de plaatsen van blinkend koper en zilver, naar de orakels en neem ze in bezit, allemaal. En als de koningen en de geleerde mannen komen om Gitchee te raadplegen, mijn dodelijke vijand, matig u dan aan dat u Hem bent en antwoordt hen met leugens en alle soorten van nutteloze bespiegelingen; keer ze ondersteboven; zorg ervoor dat zij Gitchee vervloeken; maak dat zij naar I'tura vragen. En wanneer de krankzinnigheid over hen komt, volgt u hen naar hun slaapbanken en fluistert hun zielen in dat hun burens dodelijke vijanden zijn. Hits hen op tot oorlog en tot alle soorten dodelijke daden; en wanneer zij elkaar's koninkrijken en huizen te gronde richten, en hun doden liggen als as over het hele land, verzamelt u hun verbijsterde geesten om mijn machtig koninkrijk te vullen met de oogst van Gitchee!

4. Toen antwoordden de scharen van I'tura (die als Ahura in de hemel bekend stond): Zeer machtige God, wat zijn uw beloningen voor de zielen van de mensen, voor zielen om uw hemels koninkrijk mee uit te breiden?

5. I'tura antwoordde: Overeenkomstig het aantal onderdanen dat iedere engel mij brengt, zo zal ik hem verheffen tot kapitein, of generaal, of Heer, of God, en hij zal een onderkoninkrijk bezitten in mijn hemelse gebieden, met duizenden dienaren die zijn bevelen opvolgen.

6. Daarna gingen de slechte God en zijn boze geesten aan het werk, dag en nacht; en zie, het fraaie land Guatama werd overstelpt met menselijk bloed. Een verwoestende oorlog verspreidde zich door al de machtige koninkrijken; koninkrijk tegen koninkrijk; stad tegen stad; man tegen man.

7. En de heilige tempels werden omvergehaald of verbrand; en de kanalen geruïneerd en verwoest; de steden stonden in brand en de velden lagen verlaten. Noch groeide er enig graan; de malende molens van de vrouwen lagen stil, zoals de doden over al de velden uitgestrekt lagen!

8. In het bos, ver weg, vluchtten de vrouwen met de kinderen, hongerig, huilend en gebrek lijdend. En de steden gingen ten onder; de naties gingen ten onder; de stammen der mensen vielen uiteen; slechts overblijfselen bleven hier en daar bestaan. En waar ooit grote en machtige volkeren waren geweest, lagen nog slechts puinhopen, die de menselijke kracht; tot herbouwen te boven gingen.

9. Toen keek de Schepper, de Grote Geest, vanuit de hoogste hemel omlaag; zag het werk van verwoesting; zag I'tura bezig met zijn bloeddorstig werk.

10. En de Grote Geest schreeuwde het uit met luide stem, zodat aarde en hemel schudden van de kracht van Zijn stem; ziftte alle dingen, zoals de vrouwen het maïsmeel ziften. En Hij vond een graankorrel, niet gemalen door de God van het kwaad. Hij vond Honga! De stammen die zo hecht gezworen waren aan de Grote Geest dat de woorden van de slechte Goden en de boze geesten aan

hen voorbijgingen en hen niet konden vasthouden.

11. De Grote Geest zag de stammen van Honga, zij die het meest de l'hins aanhingen, het kleine heilige volk, blank en geel, vaak met hen trouwden, en zo het geslacht in stand hielden voor de Hand en de Stem. En Hij riep luid en lang:

12. Honga! Honga! Honga! De Schepper wilde niet met stilte worden afgescheept; riep weer: Honga! Honga! Honga! Maar hij hoorde slechts Zijn eigen stem in de verte weerklinken; kende Zijn machtige kracht! Weer riep Hij: Honga! Honga! Honga!

13. Op Zijn eerste roep vluchtten l'tura en zijn boze scharen weg. Op Zijn tweede roep was het als de lentetijd, na een zware winter. En op Zijn derde roep was het of de zomer ontloek. En daar kwam een spruit uit het zaad van Honga op, een l'huan; groter dan een andere man met een helder stralend gelaat van koper, stralend alsof al de vernietigde tempels glinsterden op zijn brede hoofd.

14. En hij zei: Hier, O grote Geest hier ben ik! En de Grote Geest zei: Wie bent u, Mijn Zoon? En hij antwoordde: Ik ben de Zoon van de Schepper. Toen vroeg de Grote Geest: Van welke stam? En hij antwoordde: Mijn vlees is niets; mijn stamboom is uit de geest. Mijn moeder is uit de l'hin; mijn vader is uit de l'huan.

15. Toen zei de Schepper: Daarom noem Ik u Eawahtah, geest en lichaam met elkaar in evenwicht, de beste van de mensen. Kom met Mij mee, wandel voort met Mij. U zult de stammen van de mensen weer herstellen; verlos hen uit de duisternis; maak hen eerbiedwaardig.

16. Eawahtah zei: Ik ben Uw dienaar, O Grote Geest. Hoe moet ik U noemen, opdat de stammen van de mensen niet langer wantrouwig zullen zijn? Vervolgens antwoordde de Schepper: Noem Mij naar de wind, O Eawahtah!

17. Eawahtah zei: Hoe naar de wind? De Grote Geest zei: Kom met Mij mee, Mijn Zoon. Toen liep Eawahtah voort en kwam aan een plaats waar de wind door de bladeren blies.

18. De Schepper zei: Zeg Mij, Mijn Zoon wat zegt de wind in de bladeren? En Eawahtah antwoordde: E! Vervolgens bracht de Schepper Eawahtah naar het water van de grote zee, en vroeg: Wat zegt de wind in het water, Mijn Zoon?

19. En Eawahtah antwoordde: Go! Daarna bracht de Schepper Eawahtah naar de hoge rotspunten, de scherpsnijdende rotsen boven de wolken, waar de wind fluit; en Hij zei: Wat zegt de wind, Mijn Zoon? En Eawahtah antwoordde: Quim!

20. En de Grote Geest zei: Noem Mij Egoquim, O Mijn Zoon. Ik ben drie in één; de aarde en al dat in en op de aarde is, en al de sterren en de maan en de zon; zij zijn één van Mijn leden. En de lucht boven de aarde, de Atontea, is een ander deel van Mijn Persoon. En nog hoger, in de hoge plaats boven de lucht, bevindt zich de ether; de grote doordringer; en dat is het derde deel van Mijn Persoon. Ik ben overal, ver en dichtbij; alle dingen die uw oog ziet; alle dingen die uw oor hoort, zijn van Mij en in Mij.

21. Wat ook maar één is met Mij, hoeft geen zwaar werk te doen. Aanschouw de bloemen op het veld; Ik geef ze de kleuren. Aanschouw de mier en de honingbij; Ik leid hen; Ik leer de vogel hoe hij moet bouwen.

22. Alleen de mens is halsstarrig, zet wegen uit voor zichzelf. O, kon hij maar leren één met Mij te zijn! Te gaan en te werken met Mij! Toen sprak Eawahtah: Heilige Egoquim! Ik zal gaan en de mens leren,

hem Uw woorden geven; hem laten begrijpen.

23. Egoquim zei: Voor dat werk riep Ik u, maakte u groot en knap, met sterke ledematen en brede schouders. Kom dan Mijn Zoon, Ik zal met u gaan; naar al de landen; onder al de verstrooide stammen; uw stem zal Mijn Stem zijn. Daarom zal Ik dicht bij u staan, wanneer ge uw mond opent om te spreken, vrees dan niet, Ik zal u de woorden geven; u zult niet dwalen.

24. Eawahta vroeg: Wat moet ik zeggen? Hoe moet ik de zoons en dochters van de mensen onderwijzen? Geef mij een samenvatting.

25. Egoquim antwoordde Eawahtah en Hij zei:

## HOOFDSTUK XXVII

1. Eén Grote Persoon, Egoquim zelf, de Schepper en Heerser over alles in hemel en op aarde.
2. Hem zult u kennen en geen andere God, noch Heer, noch afgod, noch mens, noch engel om te aanbidden, in eeuwigheid!
3. Hem zult u liefhebben boven alle dingen in de hemel daarboven, of op de aarde of in de wateren van de aarde!
4. En u zult Hem aan uw kinderen onderwijzen en hen gebieden om Hem aan hun kinderen te onderwijzen, en zo verder, tot in eeuwigheid!
5. En u zult zweren tegen alle andere Goden en Heren en afgoden om hen nooit te dienen! En hetzelfde aan uw kinderen, en die weer aan hun kinderen na hen, voor altijd!
6. En dit is de eerste wet van Egoquim.
7. En u zult alle mannen en vrouwen en kinderen net zo rechtvaardig en welwillend behandelen als uw eigen moeder, uit wiens borst u werd gevoed toen u nog hulpeloos was en zonder kracht.
8. Leer dit aan uw kinderen, en zij aan hun kinderen na hen, voor altijd.
9. En dit is de tweede wet van Egoquim.
10. En voor de zieken en hulpelozen; voor de vreemdeling en de man die van ver komt; voor de weduwe die behoeftig is; voor het kind dat geen vader heeft; voor hen zult u zowel vader als moeder zijn; en hen opnemen in uw huis en hen voeden; en hen huden en kleding geven om te dragen; en als zij verdwaald zijn, zult u met hen meegaan en hen de weg wijzen.
11. Gebied deze dingen aan uw kinderen, en zij aan hun kinderen na hen, voor altijd!
12. En dit is de derde wet van Egoquim.
13. En u zult geen leugens vertellen, noch vals spreken tegen welke man of vrouw of welk kind dan ook, noch uw woord van belofte breken, zelfs al zou dat uw dood betekenen. Onveranderlijk als de opkomende en ondergaande zon zal het woord uit uw mond zijn!
14. En dit zult u gebieden aan uw kinderen, en zij aan hun kinderen na hen, voor altijd!
15. En dit is de vierde wet van Egoquim.
16. En u zult niet in bezit nemen hetgeen een ander toebehoort; noch toelaten dat uw kinderen dit doen, noch hun kinderen na hen, voor altijd.
17. Hetgeen de vijfde wet van Egoquim is.
18. En u zult de perioden van de vrouw eerbiedigen; en wanneer zij van u in verwachting is, zult u niet naast haar gaan liggen; noch haar zware arbeid geven, noch boze woorden, noch haar ergeren; maar wees haar gehoorzaam, doe wat ze u ook vraagt te doen, want het is haar tijd, en zij is de koningin.
19. Leer dit aan uw jonge mannen en aan uw jonge vrouwen, en aan hen die na u komen, voor altijd; want hun jongeren zijn uit Mij verwekt, en Ik wil hen goedgevormd, en sterk, en dapper hebben!

20. Dit is de zesde wet van Egoquim.

21. Zes dagen zult u arbeiden, maar de zevende dag is de dag van de maan, en zult u niet arbeiden, noch jagen, noch vissen, maar naar het altaar van uw Schepper gaan en dansen en zingen voor Mijn aangezicht; en in stilte zitten om Mijn woorden te horen, welke Ik spreek in de zielen van mannen, vrouwen en kinderen.

22. Leer dit aan uw kinderen, en aan de kinderen die na hen komen, voor altijd.

23. Dit is de zevende wet van Egoquim.

24. U zult de rit en ceremoniën van Choe-pan 9) en Annubia-pan herstellen, behalve het gedeelte dat Ik u bezweer niet te zullen herstellen, hetgeen is: U zult niet het hoofd afplatten om een ziener te scheppen, een Haonga, door het verstand uit de hersenen te verdrijven naar de plek van de profetie.

25. Leer deze dingen aan uw kinderen, en aan hun kinderen na hen, voor altijd!

26. Dit is de achtste wet van Egoquim 10).

27. Toen stond Eawahtah, de Zoon van Egoquim, op, en hij zei: Ik ben Uw dienaar! Leidt U mij, want ik zal gaan in Uw naam, zelfs tot aan het einde van de wereld!

28. Toen Eawahtah, de Zoon van de Grote Geest dit zei, kwam er een licht over hem, oogverblindend, helderschijnend, de weg verlichtend, hem de weg tonend.

29. En zo groot was de geest over Eawahtah dat, toen hij bij de rivier aankwam, hij zich als een engel verhief, er overheen zweefde en veilig aan de andere kant landde 11).

30. Noch wist hij waarheen hij ging; hij kende de plaatsen van de verstrooide, vernietigde volkeren niet.

31. En de engelen van Egoquim gingen voor hem uit; begaven zich in de bossen en valleien, en riepen tot de zielen van de lijdenden, uitgehongerden en stervenden, en zeiden tegen de wanhopigen:

32. Egoquim de Machtige komt! Zijn Zoon! Aanschouw hem! Hij heeft de sleutels van Yaton'te, de hemelse jachtvelden. Kom tevoorschijn uit uw schuilplaatsen! Kom tevoorschijn, O Mijn geliefden! Het is uw hemelse Vader die roept!

33. En de vrouwen hoorden het! De kleine kinderen met pijnlijke, bloedende voeten! De trotse, dappere mannen gaven gehoor! Zij zeiden: Waarom vechten wij? Waarom moeten wij vernietigen? Het was voor een verdorven God! Hij noemde zichzelf de Verlosser, het Goddeloze monster, l'tura!

34. Toen kwam Eawahtah; hij kwam eerst naar het koninkrijk van Took-shein en zijn koningin Che-guh, de plathoofden, in het land Anagoomahaha. Hij vertelde hen al de woorden van de Grote Geest, Egoquim.

35. Toen zei Took-shein: De Grote Geest heeft tot mij gesproken, vertelde mij al de woorden die u bezit. Ik weet dat al hetgeen u gezegd hebt, waar is. Vervolgens sprak Che-guh: Tot mij sprak Gitchee, de Grote Geest. Al uw woorden zijn waar, O Eawahtah. Door u zullen alle verstrooide stammen bijeengebracht worden. Er zullen vele stammen zijn van de rode mensen; Egoquim zal het middelpunt zijn, de Machtige Geest!

36. Toen sprak Eawahtah, tot Zijn goede gastheer en gastvrouw en hij zei: Uw plaats zal het middelpunt worden; vanuit uw plaats zal ik rondtrekken en altijd terugkeren, en volgelingen meebrengen.

37. Terwijl zij zo spraken kwam er een licht boven hen. Kijk, zei Took-shein: Het is de hand van Egoquim! Kijk, zei Che-guh: Het is de Stem van Gitchee! Toen sprak Eawahtah, die duidelijker zag, zijn stem uitdrukkelijk verheffend: Het is een schip van vuur dat uit de hemel naar beneden komt! Ik hoor de stem van de engel van Egoquim, de Machtige!

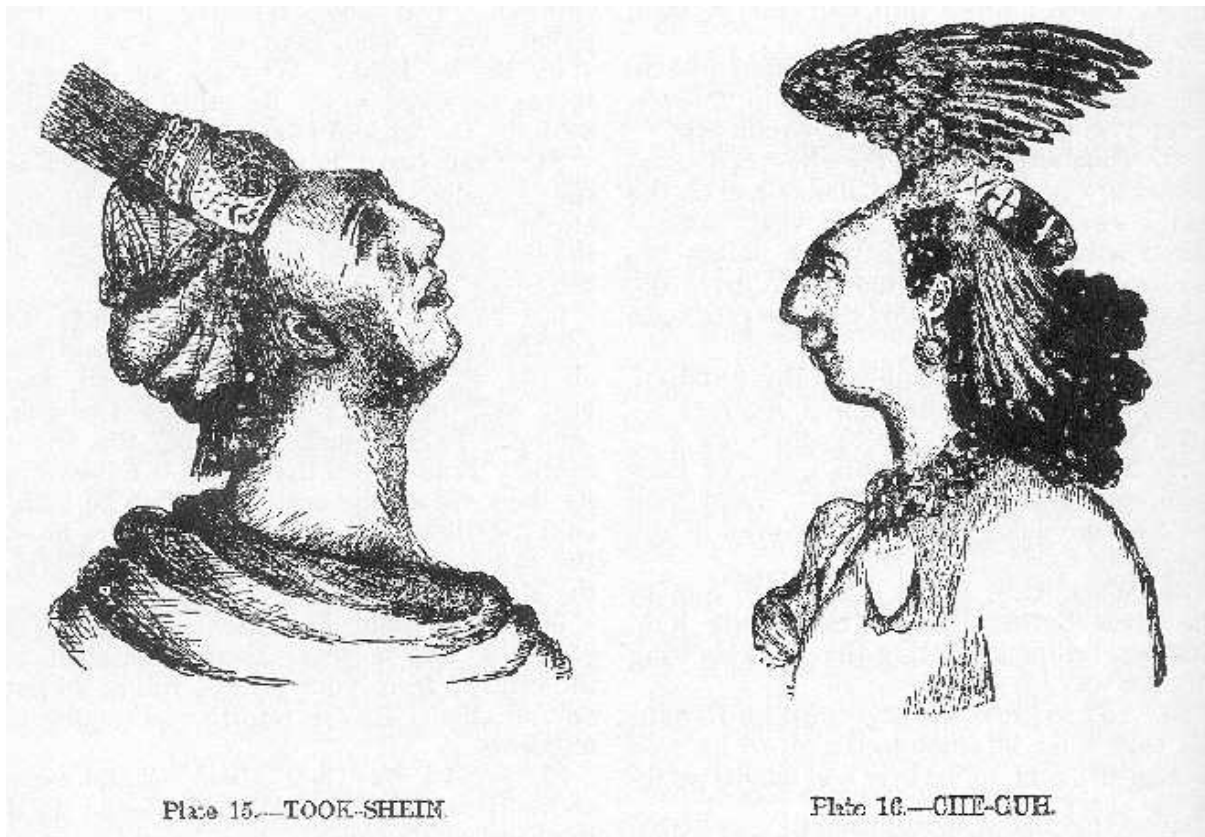

Afb. 15 Tookshein

afb.16 Che-Gue

38 Vervolgens ging Eawahtah tussen Took-shein en Che-gun in staan, hield hun handen vast en zo kon de Stem van Egoquim duidelijk spreken; zo kon hij het horen.

39. Toen sprak Egoquim en zei, sprekend uit het vuurschip:

40. Ja, Mijn geliefden! Ik ben met u! Zie, Mijn woorden zijn ruim en veel. Wanneer Ik Mij heb omgedraaid, komen slechte Goden om Mijn kinderen te stelen; vertellen hen leugens om hen voor zich te winnen; vertellen hen dat zij Mijn Zonen zijn, die komen om hen te verlossen!

41. Zwaar is het lot van degenen die slechts één God aanbidden; maar zij zijn van Mij. Ik kijk van tijd tot tijd rond; Ik laat de kwade Goden op de vlucht slaan. Wees oprecht van hart, O Mijn geliefden! Vele rassen zullen komen en gaan in deze landen. Maar de rode man zal het bezitten; het wijd en zijd bewonen. Dan zal er nog een kwade God komen (Christus wordt een kwade God genoemd door de Indianen - uitg.), om Mijn zoons en dochters te villen en te vernietigen, al de landen te bedekken met het reine bloed. Dan zal Ik opnieuw komen en de kwade God op de vlucht drijven, en Mijn zoons en dochters verheffen, vol heerlijkheid.

42. Van ver over het water zal Ik hun verwanten brengen (de joden), die niemand aanbidden die uit een vrouw is geboren, een wijs sprekend volk. Een volk dat geen oorlog voert; dat zwakkere volken uitroeit. Ik zal komen in de Mohawk Tenonachi), en de Mohegan (Hoochiquis): Mijn hand zal rondom de aarde reiken in die dagen. Ik zal alle Goden en verlossers die uit een vrouw geboren zijn, verjagen. Slechts de Grote Geest zullen alle mensen aanbidden.

43. Ga voort, Mijn zoon; bouw breed Mijn fundament; in dit land zal Ik Mijn aardse koninkrijk stichten.

44. Toen steeg het hemelse schip omhoog; en Eawahtah gespte zijn reisslippers aan; wenste Took-shein goedendag; vulde zijn zakken met het brood van Che-guh, kuste haar de hand ten afscheid en ging op weg.

45. Vele jaren reisde Eawahtah door al de gebieden van Guatama; de mensen onderwijzend, bijeenbrengend, en hen bezwerend om voortaan standvastig te zijn in de Grote Geest; hij liet hen plechtige eden zweren dat zij nooit meer zouden luisteren naar welke God dan ook, behalve de Schepper; liet hen zweren dat zij zich nooit meer zouden laten vangen door een andere sluwe verlosser, zoals l'tura, wiens volk genot vindt in oorlogvoeren.

46. In dorpen verzamelde Eawahtah de verschrikte stammen, en hij leerde hen schrijven en graveren; leerde hen de geheime naam van de Grote Geest, Egoquim; en verklaarde hen de maan, hoe de zevende dag te houden voor de eredienst.

47. De Schepper zag het grote werk van Eawahtah; zag de mensen, bijeengebracht in tienduizenden plaatsen. Toen sprak de Schepper tot Eawahtah:

48. Veertig machtige naties zult u stichten, O Mijn zoon; en iedere natie zal een onafhankelijke natie zijn; maar al de naties zullen verenigd worden tot een broederschap van naties, tot één machtig volk, en dat zal O-pa-E-go-quim genoemd worden (12), hetgeen betekent: één. Want als Ik kom in Kosmon, zal Mijn volk vele staten hebben, zoals dat van u, en hun vereniging zal UNIE genoemd worden,



hetgeen betekent: één. Bouwt u een voorbeeld voor hen, O Eawahtah. Want ofschoon zij, bij hun aankomst, uw volk ten val zullen brengen, zullen de engelen van uw heiligen komen om hen te reinigen van hun verlosser, en hen schoon te maken voor Mijn aangezicht.

49. Vervolgens bracht Eawahtah de naties tot stand; verenigde hen tot één machtig volk, en noemde hen de naties van Opahegoquim. En zij beplantten het hele land met maïsvelden, en woonden in vrede.

**Einde Algonquin bijbel Eawahtah**

## HOOFDSTUK XXVIII

1. God zei: Wees wijs, O mens, in de woorden van uw God. Mijn verslagen komen niet uit de grond, noch uit de boeken van de stervelingen.
2. Ik open mijn hemelse bibliotheken, en vind mijn levende zoons en dochters, die eens over de aarde liepen.
3. Ik werp hun licht opnieuw naar de stervelingen omlaag in een stroom van vuur, en zie, mijn woorden worden herschreven.
4. Zoekt u naar het bewijs van mijn voetstappen op de aarde; ontdek het volk dat naast de Schepper staat, de Al Ene, God van Allen! Wie kan hun geloof doen schokken, of hen voeden met uw verhaal over een verlosser die uit een vrouw geboren is?
5. Luister naar de stem van de miljoenen uit Chine'ya en Vind'yu, en het overblijfsel van de Algonquins! Hun bijbels zijn een kracht tot op vandaag. Hun volk is ontzet door het werk van uw bloedige zwaard.
6. Zij zullen niet neervallen en aanbidden als u dat verordent; zij weten dat Jehovih machtiger is dan u.
7. Wees bedachtzaam ten opzichte van al de rassen van de mensen, en hun leringen en riten en ceremoniën.
8. Ik verhef de volkeren van de aarde op mijn eigen manier. Overeenkomstig de tijden en omstandigheden van de stervelingen, zo zal ik met hen handelen vanuit mijn hemelse koninkrijken.
9. U hebt getracht al mijn volkeren te bekeren, maar u hebt volkomen gefaald.
10. Hierin profeteer ik tot u, van te voren, dat u getuige zult zijn in de tijd die komen gaat, dat ik, de God van hemel en aarde, heb gesproken.
11. U zult niet zeggen: De mens komt uit zichzelf vooruit; en dat dit en dat zou gebeuren volgens een natuurlijke orde.
12. Ik zeg tot u: de mens komt niet vooruit, behalve door mij, door mijn engelscharen in de hemel.
13. Als getuigenis waarvan ik vele volkeren voor uw aangezicht heb gelaten, gedurende honderden jaren. Uw natuurlijke orde bestaat uit luiheid en onreinheid. Waarin u in de geest bezielde wordt, zijn het de hemelen op u, die u in beweging brengen.
14. U zult de lering van uw God niet misverstaan; hetgeen zich evenzo manifesteerde in de oude tijden als in deze tijd: Hetgeen is: dat u alleen uw Schepper aanbidt; u niet neerbuigt voor welke andere God of Heer dan ook; uw buurman liefhebt, en goeddoet aan anderen met al uw wijsheid en kracht, vertrouwend op de Almachtige!

## **Einde van het Eerste Boek van God**

## OPMERKINGEN VAN DE UITGEVER

1) Bij de oude Chinezen is het woord 'licht' soms gelijkwaardig aan ons Engelse (Ned.) woord God, en soms aan Jehovih (de Schepper), net als de christenen en zelfs de joden geen onderscheid maken tussen de woorden God en Jehovih. Wanneer wij de uitdrukking bezigen: En God zei..., klinkt het voor ons eerbiedig, terwijl dit voor een Chinees net zo gek klinkt als voor onze oren de uitdrukking: En Joss zei..., Hetzelfde geldt voor de uitdrukking: En Licht zei..., of: En Mazda zei..., of: En Or zei enz. In dit Eerste Boek van God worden deze woorden gebruikt in kosmopolitische zin, omvattend de verengelste filologie in overeenstemming met zowel de oude als de moderne tijd.

2) Zie verklarende woordenlijst.

3) AEGIAN, Eajian, of AEjin: Een bevel dat niet kan dwalen. Zie de verklarende woordenlijst.

4) De student dient eraan te denken dat dit Vedische uitdrukkingen zijn die behoren tot Opper- en Beneden-Tibet; of in wat algemene en betere zin: de bergen en valleien van India. Nagenoeg al hetgeen we hebben overgehouden van het antieke Grieks ontstond uit deze oude geschiedenissen. In het voortbrengen van talen en Goden overtreft India heel de rest van de wereld bij elkaar.

5. Waar er hoofdletters worden gebruikt bij de voornaamwoorden, maken zij onderscheid tussen de Schepper en God. Engelse en Amerikaanse leerlingen die geleerd hebben dat God in plaats van Jehovih de Schepper was, doen er goed aan dit onderscheid in gedachten te houden. Ormazd betekent hetzelfde als Jehovih (E-O-Ih).

6) Zie de ceremoniën, Boek van Saphah.

7) Deze slechte God was van dezelfde tijd als Ahura'Mazda, en niet als Ihua. De naam I'tura is nog steeds bekend onder sommige Amerikaanse stammen.

8) De legenden van China, India en Amerika vermelden allemaal dezelfde naam: Hog-a-wat-ha voor de mastodont. En de legenden stellen het dier niet voor als de olifant wat betreft zijn geaardheid, maar als een wroetend dier, zoals het varken.

9) Hoogstwaarschijnlijk waren de riten waarnaar verwezen wordt gelijkvormig aan Portpan en Anubis. Zie Boek van Saphah. Het woord Annubia is bekend bij sommige van de westelijke stammen. De vredespijp is bij hen allen bekend. En dit was ook een deel van de Egyptische ceremoniën.

10) Dit volk bracht deze godsdienst in praktijk en leefde ernaar toen de christenen er kwamen wonen. Zij verwelkomden de christenen en voedden hen en deelden hun vermogen met hen. Hun maïsvelden overdekten al de tegenwoordige noordwestelijke staten. Zij hadden staatsinstellingen, en hun verenigde staten werden genoemd naar de naam van de Grote Geest, Egoquim, of onjuist genoemd: Algonquin. Maar de christenen, vanwege hun religie, hieven de kreet "heidenen" aan, en overvielen en doodden hen, mannen, vrouwen en kinderen, drie miljoen! Ze vernietigden hun maïsvelden en zeiden dat zij te lui waren om te werken!

11) Zelf heb ik gezien dat personen zweefden en door de kracht van engelen in de lucht gedragen werden. En nu zijn er duizenden mannen en vrouwen die dezelfde dingen gezien hebben en de mogelijkheid kennen van al hetgeen hier wordt vermeld.

12) Aanvankelijk werd de unie van de Indiaanse staten genoemd zoals verklaard wordt, maar later werd dit verengelst tot Algonquin.

## BOEK VAN DE OORLOGEN TEGEN JEHOVIH

of: Gods werken in atmosfeera. Dit omvat een verslag over het op aarde vestigen van de namen: Heer God, De'yus, Dyaus, Deity, Te-in, Sudga, Osiris, Baäl en Ashtaroth. Het beslaat een periode van 2400 jaar; dat wil zeggen: vanaf de tijd van Abraham, Brahma, Po, en Eawahtah, tot aan de tijd van Mozes, Chine, Capilya. Dit boek van God betreft zowel de aarde als de lagere hemelen, en het bevat een uiteenzetting van de werken van bovengenoemde valse Goden, en hun ondergang en verblijfplaats in de hellen; allen, behalve Baäl en Ashtaroth.

### HOOFDSTUK I

1. Jehovih sprak tot God, op de troon in Craoshivi, en Hij zei: Dit zijn Mijn indelingen in de cyclus van Mijn Dochter, Cpenta-armij: tweehonderd jaar; vierhonderd jaar; vijfhonderd jaar; driehonderd jaar; vierhonderd jaar, en zeshonderd jaar; waarna Ik de dageraad zal zenden. Vijf opvolgers zult u hebben en hun regering zal overeenkomstig de indelingen zijn die Ik gemaakt heb.
2. Een veertigjarige gunst in een groot licht heb Ik u toebedeeld, Mijn Zoon; dus moet u alle orden van Heren en Vrouwen vervolmaken in de laagste van de lagere koninkrijken van Mijn hemelen. Noch zal het duister zijn tijdens uw regering; en uw werk zal uitmonden in een grote oogst voor Mijn etherische werelden. Daarom moet u zich voorbereiden om binnen vijftig jaar te oogsten, en weer na vijftig jaar, en weer na vijftig jaar, en nogmaals na vijftig jaar. En zie, voor iedere oogst zal Mijn Dochter Cpenta-armij u de schepen voor de verlossing zenden voor allen die u gereedgemaakt zult hebben tot bruiden en bruidegoms.
3. En Ik geef u een nieuwe wet, die luidt dat u door uw Heren allen naar u toe zult laten brengen, die zij voor uw koninkrijken verheven hebben tot graad vijftig, voorafgaand aan uw oogsten, in gedeelten van tijd, gelijk aan die van u.
4. En u zult uit alle gebieden van de aarde uw Heren in uw hoofdstad bijeenroepen, telkens als er een oogst is; en iedere keer zult u gedurende zeven dagen aanzitten in de raad van Div, en u zult Mijn Heilige Elven instellen; noch mag de Div groter of kleiner zijn dan elf gedurende zijn bestaanstijd. En de Div zal wetten maken die betrekking hebben op de zaken van elk van de hemelse plaatsen, om ze in harmonie te brengen met elkaar, en dat zullen Divan-wetten genoemd worden.
5. God vroeg over het licht en de duisternis van het tijdperk. Jehovih zei: Het eerste gedeelte zal zeventig gerekend worden; het tweede: vijftig; het derde: veertig; het vierde: tachtig; het vijfde: dertig, en het zesde: twintig 1).
6. God vroeg over de Heer van de Heerlijkheid. Jehovih antwoordde hem: Omdat hij geen leraar is, zal hij niet in aanmerking komen voor de rang van Div. Maar hij zal het voordeel van al de besluiten bezitten en van al de koninkrijken van Mijn andere Heren; want hij is de lijfwacht van de aarde, en een begunstiger voor hen. 2)

## HOOFDSTUK II

1. Toen de Diva bijeengekomen was, stelde God de plichten van de Heerlijkheid voor. Daarover spraken de leden uitvoerig, en vervolgens besloot God:
2. Ten eerste: De Heer God van Maitraias heeft vanaf deze tijd geen macht tot het afdwingen van: Toestemming om geweld te gebruiken, noch door vuur noch door water, behalve in de hellen of knopen.
3. Ten tweede: Door de Arc van Spe-ta: Door het gebod van de Allerhoogste: De Heer God is gehouden aan dezelfde regel als de Heren van de laagste hemelen; van wie de muren en pilaren van vuur zijn afgeschaft, behalve bij speciale gelegenheden; van wie de respectieve koninkrijken vrij en open zijn voor alle geesten boven de es'yan-graad.
4. Ten derde: De tijden en opvolgers van de Heer God van Maitraias zullen gelijk zijn aan die van de Diva: De standplaatsen van de scharen van de Heer God zullen in overeenstemming zijn met de hemelse rijken van de Heren, met Maitraias als de Hoofdheerlijkheid.
5. Ten vierde: De scharen van de Heer God zullen van de ashars en de asaphs onderscheiden worden door de naam Mishm, maar van een enkeling zal de naam Mishm-ah luiden. En hun leiders zullen kapiteins en generaals genoemd worden.
6. Ten vijfde: Het werk van de Heer God zal eruit bestaan om te voorkomen dat de druja's terugkeren naar de aarde om bij de stervelingen te wonen; om druja's op de aarde gevangen te nemen en ze over te brengen naar de dichtstbijgelegen hemelse plaats van een Heer, en hen daar te overhandigen. Aangezien het uitoefenen van macht door geweld of zonder toestemming is afgeschaft, moet de mishm er listen voor bedenken, door middel van spelen en toernooien, of andere manieren van overreding.
7. Ten zesde: De mishm zal geen fetals arresteren, noch kinderen, noch de pupillen van ashars, noch geesten die in chaos verkeren op de slagvelden; want dit werk behoort aan de Heren en hun scharen.
8. Ten zevende: Waar er gezelschappen van miljoenen druja's voorkomen, en de Heer God heeft geen voldoende aantal mishm, zal de Heer God de dichtstbijzijnde Heer om hulp verzoeken, en het zal hem gegeven worden.
9. Ten achtste: In geen geval zal het tot het werk van de Heer God behoren om de gevangengenomen druja's te onderwijzen, noch hen te huisvesten, noch hen te voorzien van scholen, noch werkplaatsen, noch ziekenhuizen, noch verzorgingstehuizen, want dit werk is voor de Heren, aan wie de Heer God van Maitraias hen zal overdragen.
10. Ten negende: Om te voorkomen dat er hemelse koninkrijken worden gesticht door Goden en Heren die zichzelf hebben aangesteld, anders gezegd: valse Heren en valse Goden, zal de Heer God van de Heerlijkheid Maitraias het centrale hoofd zijn, in vereniging met al de Heren van de laatste hemelen; en zijn stem zal de maatstaf en gids zijn voor zulk soort arbeid.
11. Ten tiende: De Heer God zal tienduizend boodschappers bezitten; en hij zal hun standplaatsen en reisroutes vaststellen.
12. Dit was de eerste paragraaf van de Divan-wet in de hemelen van de aarde.

## HOOFDSTUK III

1. In Craoshivi, Gods hemelse plaats, zei Jehovih: Zorgt u in Craoshivi voor Mijn uitverkorenen op de aarde: Abram, en Po, en Brahma, en Eawahtah; want zij zullen niet in de laagste hemelen blijven.
2. En wat de kinderen van Mijn uitverkorenen betreft, die in de kindsheid sterven, laat hen niet verzwolgen worden in hada, maar breng hen ook naar de plaats van Mijn God.
3. De Diva besloot vervolgens: Reeksen van wegen vanaf de aarde omhoog naar het koninkrijk van God voor zodanig vervoer; en aangestelde beambten en werkers om te voorkomen dat de geesten van Gods uitverkorenen in handen van de druja's zouden vallen, en om hen naar Craoshivi te brengen. De Diva zei: Op de derde dag na het overlijden van een sterveling zal diens geest naar het huis van God gebracht worden. En zo geschiedde het.
4. Maar wat de heidenen betrof, besloot de Diva: Het werk van de Heren van al de delen van hada en van de aarde zal zijn bij de niet-verloste zoons en dochters van de aarde en haar hemelen; maar in geen geval zullen zij meer bij de Faithists werken; want de Faithists, stervelingen en geesten, vallen onder de hogere wet die uit Jehovih is, door Zijn Zoon, de God van Craoshivi. Dit was de tweede paragraaf van de Divan-wet.
5. En daaruit ontstond het gezegde: De gelovigen gaan naar God, maar de ongelovigen gaan naar zijn Heren; zij die de hogere wet naleven op de aarde, ontkomen aan hada. En na enige jaren nam de Diva de wet aan, overeenkomstig het gezegde, en noemde het de derde paragraaf van de Divan-wet, en zo werd het afgekondigd in de hemel en op de aarde.
6. Nu gebeurde het dat na verloop van tijd sommige stervelingen, die niet tot de genootschappen der Faithists behoorden of tot een van de stammen van Jehovih's uitverkorenen, gelovigen in de Al Persoon werden, en dat door te leven volgens het Allerhoogste Licht, dat de vervulling van de Divan-wet betekende. En zij verenigden zich niet met de Faithists, noch volgden zij de riten en ceremoniën.
7. God bracht dit ter sprake in de Diva: Waar moeten de geesten van zulke mensen worden heengebracht? Zelfs op de aarde hebben zij zichzelf afgezonderd van de Druks; moeten we nu toelaten dat zij terechtkomen in de koninkrijken in hada met een gemengd gezelschap?
8. Hierop bepaalde de Diva: Er zal een apart koninkrijk worden gereedgemaakt voor hen die geloven, die afgezonderd geleefd hebben, en die niet de riten en ceremoniën kennen. Dit was de vierde paragraaf van de Divan-wet. De vijfde was hieraan gelijk, maar verklarend, hetgeen luidde:
9. Geloven in Eén Grote Persoonlijkheid, de Eeuwig Tegenwoordige Geest; Schepper en Heerser, is goed; maar zodanig geloven, en zichzelf niet toe te vertrouwen aan een genootschap van broeders met eenzelfde geloof, toont een zodanig gebrek aan discipline aan zoals die vereist wordt bij het begin van de vijfde graad in de es'ean-wereld.
10. De zesde paragraaf van de Divan-wet bepaalde: De naam van het koninkrijk voor degenen die geloof belijden in de Grote Persoon, Jehovih, maar die geen praktijk toepassen, zal Me-de luiden 3), en zijn plaats zal zijn in de eerste trap vanaf de aarde.

## HOOFDSTUK IV

1. Jehovih sprak tot God en zei: Omdat u Me-de gesticht hebt, zult u Me-de-ci-wetten uitvaardigen; en u moet uw opzichters omlaag naar hada sturen en ook naar de aarde, en zij moeten een hemelse plaats kiezen voor uw nieuwe koninkrijk. En daar moet u heengaan en een plateau scheppen en een heilige plaats en hoofdstad, en er voor een troon zorgen.
2. En als ge uw werk voltooid hebt, moet u een sub-God op de troon plaatsen, die met wijsheid, en macht, en liefde in die plaats zal regeren, in Mijn naam.
3. Maar sinds vele van Mijn uitverkorenen Mij vergeten en dus afvallig worden, moet uw sub-God ook hun geesten ontvangen, en zal zijn koninkrijk hun koninkrijk zijn totdat zij gereinigd zijn van hun zonden. 4)
4. God sprak in de raad van Craoshivi, vermeldend wat Jehovih tot hem gezegd had, en vervolgens bekrachtigde de raad de geboden van Jehovih. En een zekere A-chung-le werd gekozen, en tot sub-God van Me-de aangesteld, met de titel Anubi, hetgeen middelaar betekent, en rechter van de graden.
5. God zei: Anubi moet een insigne hebben, en een weegschaal; eigenhandig zal ik hem installeren. En dus werden de plaats, het koninkrijk, de persoon, en het insigne van dienst naar behoren gevestigd door God, onder het gebod van Jehovih door zijn koninkrijk Craoshivi. En de tijd van dienst werd in overeenstemming gebracht met die van God en zijn Heren.
6. Dus werd in de hemelse plaats Me-de Anubi op de troon geplaatst. Hij was A-chung-le geweest, een engel met duizend jaar in de colleges van Jehovih, zeer wijs en vol liefde, en ijverig bovendien.
7. Weer sprak Jehovih tot God: Vanaf deze tijd zullen Mijn colleges in Craoshivi zijn; vanaf deze tijd zullen Mijn scholen en het lager onderwijs in de koninkrijken van Mijn Heren zijn. De Diva maakte dit naderhand tot een volgende paragraaf van de Divan-wet.
8. Dus verplaatsten God en zijn Heren al zijn colleges en plaatsen van grote kennis naar Craoshivi; maar de scholen en het lager onderwijs bleven in de gebieden van de Heren, hun hemelse plaatsen.
9. Tijdens de dageraad van dan hadden er vier etherische Goden op de aarde vertoefd, die omgingen met vier stervelingen, namelijk: Po, van Jaffeth; Abram, van Arabin'ya; Brahma, van Vind'yu en Eawahtah, van Guatama. En de vier Goden predikten door deze vier mannen, en ze verklaarden Jehovih en Zijn koninkrijken; en de engelen van Jehovih inspireerden vele van hun volgelingen. Gedurende vier jaar verbleven deze Goden op de aarde, en toen stegen ze op naar de hogere gewesten.
10. Jehovih sprak tot God over deze aangelegenheid en Hij zei: Gedurende vier jaar schonk Ik Mijn licht in Persoon aan de stoffelijke aarde, en toen vertrok Ik; want het is goed dat de mensen en de engelen leren om zich zelf op te heffen. Daarom laat Ik vier plaatsvervangers, Heren des hemels, op de aarde achter, bij Mijn vier volken die Ik verlost heb. En Ik gebood Mijn plaats- vervangers om gedurende veertig jaar op de aarde te blijven, zodat Mijn uitverkorenen zich konden overgeven aan een zekerheid in Mijn in corpor gefundeerde scheppingen.
11. Zorgt u voor hen, want Mijn plaatsvervangers zijn etheriërs en u moet hun plaatsen laten opvullen door atmosferiërs van de hoogste graden.

12. De Diva maakte vervolgens een paragraaf in de Divan-wet, die erin voorzag dat de vier die het hoogst in de graad stonden in Craoshivi de plaatsen zouden innemen, om bij de Faithists te verblijven in de namen van de Grote Geest; en de gegeven namen luidden: voor Jaffeth, Te-in; voor Arabin'ya, Jehovih; voor Vind'yu, Ormazd en voor Guatama, Egoquim; in overeenstemming met de talen, en het vermogen van de stervelingen om woorden uit te spreken.

13. Vervolgens maakte de Diva nog een paragraaf in de Divan-wet, en dat betrof de titel die gegeven zou worden aan de vier engelen die de Stem van Jehovih aan de stervelingen moesten geven, en de titel luidde O-yra, dat betekent: O, de Hoge Hemel; en y: gaat naar; en ra: de aarde. 5)

14. De twaalfde paragraaf van de Divan-wet voorzag erin dat elke O-yra tienduizend begeleiders moest hebben; engelen van boven de tachtigste graad, van de colleges van Craoshivi, en hun begeleiders zouden bij de Faithists op de aarde vertoeven als inspirerende geesten en beschermers.

15. De dertiende paragraaf van de Divan-wet stelde de dienstdtijd voor de O-yra op ieder elf jaar; en hetzelfde voor hun begeleiders.

16. De veertiende paragraaf van de Divan-wet verklaarde de plichten van de O-yra en hun begeleiders, hetgeen waren: dat de O-yra verblijf zou houden bij de hoofdrab'bah of hogepriester, om zijn inspirator te zijn; dag en nacht bij hem zijnde; en door de kracht van zijn tegenwoordigheid de hoofdrab'bah de stem van de Allerhoogste te laten kennen. En de begeleiders die de eerste rang bezaten zouden op dezelfde manier bij de gewone rab'bah verblijven, en met hetzelfde doel. En elke O-yra moest een hemelse plaats in de stoffelijke tempel hebben, waar hij zijn begeleiders in de raad zou ontmoeten voor wat betreft de Faithists en hun aangelegenheden.

17. De vijftiende paragraaf van de Divan-wet maakte de O-yra en zijn begeleiders tot het hemelse koninkrijk voor de ashars van de Heren, die bij de stervelingen woonden.

18. De zestiende Divan-wet voorzag erin voor de O-yra dat het aantal van zijn begeleiders toenam, in overeenstemming met de toename van het aantal Faithists in elk van de vier gebieden van de aarde.

19. Zodanig waren dus de voornaamste van de Divan-wetten die in de cyclus van Cpenta-armij in de hemel opgesteld werden, gedurende de eerste tweehonderd jaar. En al de koninkrijken van atmosfeera waren gevestigd en van beambten voorzien; en al de mensen in deze hemelen werden georganiseerd zodra ze de leeftijd van een es'yan bereikten. Noch was er enige ontevredenheid onder een van de Goden of Heren, of andere beambten, of in een van de colleges, of ziekenhuizen; en nimmer sinds de grondlegging van deze wereld was er zo'n welvaart geweest in de verrijzenissen van de bewoners in de hemel.



## HOOFDSTUK V

1. En de harmonie van de hemel heerste op de aarde; de oorlog onder de mensen eindigde in alle gebieden van de aarde. En de mens ging wijsheid, waarheid, deugd en nijverheid waarderen. De inspiratie van de engelen bracht de mens tot het imiteren van de dingen in de hemel. Hij bouwde scholen en colleges, verzorgingstehuizen en ziekenhuizen, en werkplaatsen voor zijden kleding, en linnen kleding, en katoenen kleding, en voor papier; en werkplaatsen voor het vervaardigen van glas en leer; en werkplaatsen voor het smelten van ijzer, en koper, en zilver, en goud.

2. Binnen tweehonderd jaar ontstonden er op aarde drie grote volken; in Jaffeth, in Vind'yu en in Arabin'ya; en een vierde groot volk verspreidde zich over heel Heleste. En de koningen van Heleste stuurden duizenden emigranten in Uropa.

3. De Heren zonden ashars met grote wijsheid om bij de stervelingen te wonen, om hen door inspiratie al de kennis bij te brengen; hen te leren spinnen en fraai te weven, hen de seizoenen te leren, de tijden van de aarde, en maan en zon en sterren; ze waar te nemen met lenzen zoals dat het geval geweest was in het tijdperk van Osiris, maar sindsdien verloren op de aarde. Werkelijk, de geesten van duizenden voorbije jaren werden naar de aarde teruggebracht om aan de stervelingen de verloren kunsten en wetenschappen te openbaren.

4. Dag en nacht bleven deze engelen in de nabijheid van de stervelingen, en door de kracht van hun aanwezigheid spraken ze tot de zielen van de mensen, en lieten hen tot begrip komen.

5. En de Heer God van Maitraias weerhield de druja's van de hemel ervan om terug te komen en de stervelingen te kwellen of ze te verleiden. Hij bewaakte de aarde rondom aan alle kanten, zodat de Heren en de Divan-scharen in de hemel hem in hun vrolijkheid de titel gaven van De Redder der Mensen!

6. Jehovih berispte hen, en zei tegen God: Zij die zaaien in vrolijkheid oogsten vaak in droefheid. Maar zelfs de Heren, met al hun wijsheid, voorzagen niet wat er voor hun opvolgers in het verschiet lag.

## HOOFDSTUK VI

1. De O-yra, de vier engelen met hun duizenden assistent-engelscharen, woonden op de aarde bij de Faithists; ze inspireerden hen tot vrede, riten en ceremonieën; inspireerden hen in gebeden, psalmen en gewijde dansen; ze bleven dag en nacht bij hen; spraken tot hun geest terwijl ze sliepen; leidden hen door inspiratie tot gelukkige huwelijken, opdat ze nakomelingen zouden krijgen die geschikt waren voor de Stem.
2. En in elk van de vier landen werden de Faithists tot scharen van broeders en zusters. En van de volken van de koningen kwamen er tienduizenden naar hen toe, sloten zich bij hen aan, leefden als Faithists, en gaven hun rijkdommen aan de rab'bah's ten bate van de armen.
3. Binnen tweehonderd jaar waren er in Jaffeth drie miljoen Faithists. In Arabin'ya waren er twee miljoen Faithists. In Vind'yu waren er vier miljoen Faithists. In Guatama waren er een miljoen Faithists.
4. Maar de Faithists waren in hoofdzaak arme mensen, en ze bewoonden vele verafgelegen streken.
5. Maar de volken van de koningen waren rijk en bezaten grote steden, een overvloed aan olifanten, paarden, kamelen en ezels, en cheeta's.
6. De Faithists bezaten weinig geleerdheid wat betreft boeken en instrumenten om de sterren en de maan en de zon te bestuderen; zij ontleenden hun kennis aan de engelen van de Heren. De kennis van de Faithists betrof voornamelijk het vervolmaken van de ziel; maar de kennis van de volken van de koningen betrof voornamelijk de aardse zaken, en de bevrediging van henzelf.

## HOOFDSTUK VII

1. Anubi's werk op de aarde bestond eruit de ontevredenen onder de volken van de koningen te verenigen; en hen zoveel mogelijk tot de riten van het Faithisme te brengen.
2. Anubi zond tienduizenden engelen in al de gebieden van de aarde. Door middel van inspiratie en op andere manieren vestigden deze engelen de riten van Anubi. 6)
3. Door deze riten werden zelfs koningen tot het Faithisme en de volledige ceremoniën van de broeders bekeerd.
4. En met dezelfde middelen werden de Maichung van Jaffeth tot Faithists gemaakt; en met dezelfde riten werden de Effins van Vind'yu tot Faithists bekeerd, en naderhand namen ze al de riten en ceremonieën van Emethachavah aan.
5. En het gebeurde na verloop van tijd dat er geen noodlijdende armen meer op de hele wereld waren. De Faithists hadden hen allemaal bijeengebracht en tot hun broeders gemaakt; en de bijdragen aan de Faithists door de volken van de koningen verleenden al de mensen gerief.
6. Voor de graad van Anubi kwam iedereen (die hemelse dingen wilde leren) in aanmerking. De riten en ceremoniën werden in donkere kamers gehouden; en de engelen uit de hemel, bekleed met sar'gis, namen eraan deel. En de engelen leerden de stervelingen mondeling de mysteriën van het omgaan met de geesten; hoe in cirkels en halvemaanvorm te zitten; ze onderwezen over de vier duistere hoeken, en de vier heldere zijden; ze onderwezen hen hoe te bepalen van welke graad in de hemel de geesten afkomstig waren; hoe boze geesten te weren; hoe rechtschapen geesten aan te trekken; ze leerden hen hoe zich te ontwikkelen in su'is en sar'gis; de geheimen van neervallend water; de toepassing van lotions op de huid, hetgeen klop geluiden zou veroorzaken.
7. De tweede graad leerde de mensen over de Grote Geest en Zijn geheime namen; leerde hen van Zijn hoogheilige hemelen, waar alles voor eeuwig rust en geluk is. Wie ook de tweede graad aanvaardde, moest een jaar bij de armste van de armen gaan wonen en rondgaan om aalmoezen te vragen, slechts het minste van de dingen voor zichzelf bewarend. En als hij iemand naakt aantrof, moest hij zijn kleren afdoen en ze aan die persoon geven. Mannen en vrouwen dienden gelijkelijk onder dezelfde omstandigheden.
8. De derde graad onderwees over de gebieden van God en de Heren, en hun verblijfplaats, en hun diverse werkzaamheden in de hemel. En de leden moesten de namen leren van de God of Goden, Heer of Heren, en de Divan-wetten; de woorden van de begroeting; de gezangen; de gebeden; het loflied; de houdingen bij de voordracht (welsprekendheid - uitg.); de volgorde bij het marcheren; het schrijven van heilige namen; het geheim om zuivere nakomelingen te verkrijgen, en de sleutel tot de twee voorafgaande graden.
9. De vierde graad onderwees de inrichting van de hemelen; de plaats van de zon en de sterren en de maan; de plaatsen en graden van de onzichtbare werelden; de plaats van de lagere en hogere hemelen; de plaatsen en gebieden van valse Heren en valse Goden; de plaatsen in hada, en van de hellen en knopen; van huisgeesten en ook van fetals, zowel de onschadelijke als de destructieve vampiers die van de stervelingen leven en in varkens en vee; die stervelingen aanzetten om voor dat doel vlees te eten; de sleutel tot de positie van de poolster; de positie van de aardse vortex; de vortexen die de stoffelijke werelden bewegen en ze op hun plaats houden; en de regels voor het bouwen van tempels en piramides, met hun geestenkamers.
10. Bovendien was er nog de vijfde graad en die omvatte het geheim van het leven in de stof; de

macht van de wil en hoe die te gebruiken, veraf en dichtbij; hoe over anderen te heersen zonder dat ze het weten; het betoveren; het binnengaan in de profetische toestand; het schatten van aantallen zonder te tellen; het vinden van afmetingen en afstanden zonder te meten 7); het voorspellen van de tijden van dingen; het vinden van het gewicht van dingen zonder te wegen; het vinden van de kracht van de kaapstander voordat die gemaakt wordt, en van de hefboom en de schroef; het vinden van de wrijving van dingen voordat ze bewogen worden, teneinde de benodigde kracht te weten. De vijfde graad werd de graad der voorspelling genoemd, en de plaats van inwijding werd het college van profetie genoemd.

11. In deze graad kwamen de engelen in sar'gis en ze onderwezen deze dingen mondeling, en de ingewijde stervelingen leerden het op die wijze. Maar niemand kon de vijfde graad aannemen zonder bedreven te zijn in alle vier voorgaande graden, en zonder de aanbeveling van de rab'bah (of priester) die de leiding had van het college.

12. En het was de wijsheid van God dat alleen de Faithists de graden konden verkrijgen, behalve de eerste graad; en daardoor werd de grootste kennis van de aarde door de Faithists verborgen gehouden. En de mensen van de koningen, zelfs de rijksten en machtigsten, waren verplicht aan de zoons en dochters van de Faithists. Voor het bouwen van een paleis of tempel, of een aquaduct of kanaal, of een schip of een ander groot ding, waren de koningen en hun mensen genoodzaakt om Faithists van de vijfde graad in dienst te nemen om toezicht over het werk te houden.

## HOOFDSTUK VIII

Over Anuhasaj, die door verraad Heer God wordt, tweede in rang tot God, de Zoon van Jehovih.

1. Jehovih sprak tot God in Craoshivi, zijn hemelse plaats, en Hij zei: Luister, honderden jaren heb Ik veel licht aan de aarde en haar hemelen geschonken; en Mijn Goden en Heren worden verwaand door hun eigen macht en wijsheid om in de hemelse plaatsen te regeren.
2. Nu zal Ik hen een tijdlang beproeven door hen de duisternis van a'ji te zenden; want Mijn Goden en Heren moeten leren om de elementen die Ik in het firmament heb geschapen, meester te worden.
3. Dus bracht Jehovih de aarde en haar hemelen gedurende een tijd in een donker gebied.
4. Anuhasaj, een voormalige sub-God onder de valse Ahura, was in de hel geworpen, en vervolgens uit de hel bevrijd, waarna hij zich bekeerde en een Faithist werd in de hemel; en hij verrichtte vele jaren heilige werken in Ailkin, een hemelse plaats van grote wijsheid.
5. En het geschiedde dat Ailkin tot een nieuwe hemelse plaats werd verheven, Vara-pishanaha genaamd; en zie, tijdens de verplaatsing gebood Ahura dat Anuhasaj de linie moest verlaten vanwege zijn disharmonie. En Anuhasaj werd woedend.
6. Satan (het ego) zei tegen Anuhasaj: Wie bent u, dat iemand met minder wijsheid u bevelen geeft? Anuhasaj zei: Helaas, ik ben een dwaas, en zonder wil om voor mijzelf op te komen.
7. Vele jaren lang was Anuhasaj een zwervende geest in de hemel en trok van het ene koninkrijk naar het andere, en hij deed niets; en soms daalde hij omlaag naar de aarde en bestudeerde de koninkrijken van de aarde.
8. Satan kwam weer bij hem en zei: Luister naar mijn stem, en u zult over alle andere Goden zegevieren. Anuhasaj zei: Wat moet ik doen? En satan antwoordde: Ga naar Ahura, die u beledigde in aanwezigheid van de hoofdvrouw Cpenta-armij, en zeg tegen hem: O God, ik smeek u om vergiffenis. U was rechtvaardig, en ik deed verkeerd. Ik heb er geweldig veel spijt van. Nu kom ik bij u, met vertrouwen in Jehovih. Hem wil ik eeuwig dienen. Stuur mij niet weg, O Ahura; denk aan uw eigen vroegere tekortschieten; en dat de hogere Goden boven u u hebben aanvaard.
9. Satan vervolgde: Ahura zal blij om u zijn en u op uw woord geloven. En u zult Vara-pishanaha binnenkomen en vragen om de laagste van de plaatsen, en in uw hele gedrag nederigheid in praktijk brengen. Maar wees vruchtbaar in het kennismaken met degenen die u naderhand zullen dienen.
10. Satan vervolgde: En of het nu vijftig jaar mag duren, of honderd of tweehonderd jaar, wacht uw tijd af. Maar de tijd zal beslist komen dat u verhoogd zult worden; en u moet vragen en een plaats aanvaarden in de heerschappijen van de Heer God in de Heerlijkheid van hemel en aarde, Maitraias.
11. Satan vervolgde: En of het nu honderd jaar of langer duurt, of tweehonderd jaar, dat doet er voor u niet toe; maar u zult uiteindelijk de Heerlijkheid bereiken, en terecht geïnstalleerd en gekroond worden als de Heer God van hemel en aarde.
12. En wanneer u op die manier verheven bent, moet u trachten die Heren over de tien gebieden van de aarde te laten aanstellen die uw vrienden zijn. En het zal geschieden dat de hele aarde met haar hemelen van u zullen zijn, en uw titel zal Heer God zijn, en alle mensen op aarde en in de hemel zullen uw dienaren zijn.

13. Anuhasaj zei: U bent de wijste van de Goden, O satan. Al hetgeen u hebt aangeraden, zal ik doen; ook zal niemand in de hemel of op de aarde van mijn plannen afweten.

14. En het gebeurde in de loop van de volgende honderd jaar dat Anuhasaj werd bevorderd tot de staf van de Heer God, de beschermer, waar hij de Heer God honderdzeventig jaar diende. Derhalve benoemde de Heer God Anuhasaj tot zijn opvolger.

15. En God kwam uit Craoshivi en kroonde Anuhasaj tot Heer God van hemel en aarde; met grote pracht en praal gaf God hem een troon en plaatste hem daarop. En vanaf die tijd stond Anuhasaj bekend en werd hij gegroet als Heer God, hetgeen de eerste rang is onder God.

16. De Heer God vroeg aan satan: Wie zal ik het eerste begunstigen? Satan zei: U moet als eerste Anubi, de Meester van de Weegschaal des Hemels, begunstigen, en als dit naar uw zin is, moet u hem uw Zoon en Verlosser der Mensen noemen!

17. De Heer God zei tot satan: Wie zal ik vervolgens begunstigen? Satan zei: U moet vervolgens de tien Heren van de koninkrijken van de aarde begunstigen. En als zij naar uw zin zijn, moet u de voornaamste van hen boven de rest verhogen; en hem die u verhoogt moet u Osiris noemen, want het is een geliefde naam op aarde en in de hemel.

18. Satan zei: U moet uw Heerlijkheid opnieuw vestigen en het Hored noemen, en dat zal het centrale koninkrijk zijn van alle hemelen die bij de aarde behoren.

19. En Anubi moet de geesten van zijn afdeling naar uw hemelen sturen; en Osiris en al de andere Heren moeten de geesten van hun afdelingen naar uw koninkrijk sturen. En in geen geval zullen er nog meer geesten naar Craoshivi worden gestuurd; want aan alle mensen in de hemel en op de aarde moet geleerd worden dat uw koninkrijk de Allerhoogste Plaats is; en dat u de Allerhoogste God bent, ja, de Schepper van alle dingen; en dat alle engelen en stervelingen uw dienaren zullen zijn.

20. Vervolgens ging de Heer God ijverig aan het werk, maar langzaam en zeker. De Heren van al de gebieden van de aarde waren zijn speciale vrienden, en van het slag dat gewillig aan zijn wensen zou voldoen. En zij waren geleerd en met een hoge graad van hemelse ervaring van meer dan duizend jaar.

21. En de Heer God vertelde niemand in de hemel of op de aarde over zijn plannen; hij gaf geen enkel teken of bewijs in zijn gedrag dat boodschappers of vlugge boodschappers er toe bewegen zou om hem te doorzien; en hij ging door voor de zachtaardigste en heiligste van de Goden.

22. Maar tenslotte kwam het moment waarvoor de Heer God honderden jaren had gewerkt; en hij gaf een feest in zijn hemelse plaats en nodigde de Heren, kapiteins, generaals en maarschalcken uit, waarvan hij wist dat zij gewillig aan zijn wensen zouden voldoen.

23. En zij kwamen zoals de Heer God het beraamd had, en het werd een tijd van grote vreugde. En toen het feest geëindigd was, sprak de Heer God hen toe als iemand die bewogen door smart een heilige plicht omwille van Jehovih vervult.

24. De Heer God zei: O mijn broeders, luister naar de woorden van uw Heer God! Zie, ik heb de leiding over de Heerlijkheid van hemel en aarde; ik ben als een wachter die bij een korenveld staat om te zorgen dat het graan ongehinderd tot wasdom komt. Mijn ervaring is niet van een jaar, noch van honderd jaar, maar van duizenden jaren.

25. In Jehovih's naam spreek ik tot u; voor de liefde die ik de zielen van mensen en engelen toedraag.

Ik behoer niet tot de Diva zoals u Heren; mijn stem uit zich door de volheid van de Vader in mij.

26. Wie is er hier die gedurende de laatste honderd jaar in deze hemelen geen grote achteruitgang heeft gezien in het geloof van de engelen in de Al Persoon? Spreek dan, O Heren; en als u een hart bezit tot een krachtiger dienst voor de Vader en Zijn koninkrijken, spreek dan vrijuit, zoals het Goden betaamt.

27. Anubi zei: U bent verstandig, O Heer God. God van Craoshivi geeft de schuld aan a'ji.

28. Toen sprak Hi-kas, wiens hemelse plaats boven Jaffeth lag en hij zei: Mijn Heer God en mijne Heren, ik buig mij voor uw wijsheid. Ik ben maar als een kind in de hemel, weinig meer dan duizend jaar. Mijn tong behoort te zwijgen in uw bijzijn, mijn zeer ervaren Heren. Hoor mij evenwel aan in mijn geringe wijsheid en heb medelijden met mij.

29. In het oosten, westen, noorden en zuiden gaan alle dingen vooruit, in de hemel en op de aarde; ik heb geen grotere wijsheid gezien dan dit. Er is één ding dat niet groeit, de Diva. De Diva maakte honderden jaren geleden wetten, en het waren wijze wetten in de tijd waarin zij gemaakt werden. Jullie en ik, wij allemaal zijn aan de oude Divan-wetten gebonden. Die wetten zijn niet gegroeid.

30. Goden die ouder zijn dan ik ben, en ook Heren, vertellen ons dat het Al Licht een persoon is en een Stem heeft; en dat Hij bovendien lang geleden tegen de hoogverheven Goden heeft gezegd: Deze dingen zullen zus en zo zijn.

31. Ik beroep mij op uw oordeel, O mijn Heer God en mijne Heren, was dit geen wijze leerstelling voor de Ouden? Want voor dit gezag vielen engelen en stervelingen neer en aanbaden Hem die zij niet zagen. En zij gehoorzaamden door de wil van hun meesters en leraren te doen op dit aanmatigend gezag van een Persoon die niemand gezien had!

32. Hetgeen wil zeggen: Dat het verstandiger is om Hem te vereren die we niet kennen, en niet kunnen omvatten, en daarom als niets is voor ons, dan te luisteren naar de woorden van zeer wijze Goden en Heren.

33. Als het vereren van datgene waar we niets van weten de hoogste eredienst is, dan is de dwaas de grootste van de vereerders. En werkelijk, is dat niet zo, zowel in de hemel als op de aarde?

34. Met het verkrijgen van kennis ruimen zij allemaal de Onkenbare uit de weg; de onwetenden blijven vrome aanbidders. Moeten we onze mond houden en zeggen: Sst, sst! De onwetende mag de waarheid niet horen, de hele waarheid!

35. Zijn wij geen huichelaars, door zo te doen? Sommigen zijn uit verafgelegen gebieden bij ons gekomen en zeiden dat er veel prachtiger hemelen bestaan, veel hoger! Waarom zouden we dan niet allemaal weglopen en dit achterlaten?

36. Mijn Heer God, en mijne Heren, deze hemelen zijn goed genoeg, indien verbeterd. De aarde is goed genoeg, indien verbeterd. Wij willen grotere koninkrijken en meer verfraaide tronen in onze hemelen en op de aarde.

37. Vervolgens sprak Che-le-mung, wiens hemelse koninkrijk boven Arabin'ya lag. Hij zei: Mijn Heer heeft gevoelvolle woorden gesproken, met kennis, wat hebben engelen of stervelingen meer nodig? Welke waarde heeft het voor hen om te zeggen: Pas op! De Onzichtbare hoort en ziet het? Of: stop en denk na over de Divan-wetten?

38. Mijn Heer God, dat de wijste en beste en meest eerbare de heerschappij op zich neemt, heb ik niet gezien. Uw koninkrijk behoort het grootste en meest fraaie van alle koninkrijken te zijn. En om met u te werken behoort u Heren te hebben met koninkrijken die groter zijn dan heel Craoshivi. Kunnen onze Goden en Heren deze hemelen niet tot de grootste van al de gewesten in het universum maken? Moeten wij en onze mensen altijd maar weglopen naar etherea, op zoek naar hogere hemelen? Een plaats te verheffen door er van weg te gaan, wie heeft dit zien doen?

39. Arc-wotchissij sprak als volgende; zijn hemelse koninkrijk lag boven Vind'yu. Hij zei: O had ik maar niet zo lang geworsteld door wijsheid als deze van mij af te zetten! Al hetgeen er besproken werd, heb ik begrepen. Maar ik hield mijn ziel in bedwang; ik dacht alleen te staan door zo te redeneren. Nu, zo opeens, heb ik geen goed geschoolde woorden. Ik spreek weinig, opdat ik mijzelf naderhand niet op een fout betrap. Het is de vreugde van mijn leven om naar zulke wijze argumenten te luisteren. Een volgende keer zal ik meer zeggen.

40. Na hem sprak Baäl, wiens hemelse koninkrijk boven Heleste en het zuideinde van Jaffeth aan de zee was gelegen, een jong Heer die veelbelovend was. Hij zei: Hoe zal iemand met mijn ervaring tot zulke Goden als hier aanwezig spreken! Maar omdat u een zaak hebt aangekaart die mij na aan het hart ligt, zal ik mij uitspreken. Ik heb al deze hemelen gezien, en zelfs Craoshivi, gedurende honderden jaren op z'n eind lopend. Onze koninkrijken zijn als oude vrouwen, overgegeven aan sleur, levend maar toch dood.

41. Wij hebben dezelfde ritens en ceremoniën als de Ouden; parades en begroetingen en lofliederen gedurende duizenden jaren, en voor wie? Een stroman die zonder vorm en persoon en betekenis is. Wie is er hier die niet meer achting heeft verdiend dan zo'n wezen? Mijn Heer God heeft tweeduizend jaar lang gewerkt! Ik heb hem voor meer dan honderd jaar bezig gezien in Vara-pishanaha, vernederd tot het verachtelijkste werk, over stinkende druja's, hen onderwijzend en schoonwassend!

42. De Heer God behoort een koninkrijk te hebben zo wijd als de aarde, en een miljoen begeleiders om hem een eervolle parade te verschaffen. En als hij uit gaat behoort hij honderdduizenden herauten en trompettisten te hebben om zijn komst aan te kondigen. Wij hebben zoiets nodig. Wij hebben wijdere gebieden en meer pracht en praal nodig in onze hemelen; en koninkrijken met grote hoofdsteden, en tronen die met luister zijn getooid.

43. Vervolgens verhief Ashtaroth zich, de assistente van Baäl, en Vrouwe over de Vorstelijke Vleugel van zijn hemelse plaats. Ze zei: Hier zijn ook Vrouwen die verstandig kunnen spreken. Wat mij betreft, ik heb weinig woorden. De Ouden hebben ons geleerd om in alle dingen eenvoudig te zijn. En wij hebben onze hemelen gemaakt als boomgaarden die ontdaan zijn van bladeren en bloesems. Zodra de engelen verstandig en bruikbaar zijn gemaakt, worden ze overgehaald om bruiden en bruidegoms van Jehovih te worden, en vliegen ze weg naar ververwijderde werelden. Onze eigen beminde aarde die ons voortbracht, tezamen met haar hemelen, worden zodoende ontdaan van de meest waardevolle vruchten en versieringen.

44. Wij weten allen dat atmosfeer uitgestrekt genoeg is om al de engelen te bevatten die de aarde in miljoenen jaren zal voortbrengen! Ik beroep mij op u, mijn Heer God, en op u, meest wijze Heren, worden deze bruiden en bruidegoms niet misleid door de verhalen van de etherische Goden? En door het vertoon en de praal van de huwelijksceremonie? En door de vuurschepen, en de pracht en luister van de maarschalken, en de trompettisten, en de muziek, en de hoogverheven Goden?

45. Kijk eens, wij hebben hier iemand die al deze heerlijkheden kan bedenken, onze Heer God zelf. Hij behoorde zo'n luisterrijke hemelse plaats te hebben dat de bruiden en bruidegoms naar hem toe zouden stromen in plaats van naar de verafgelegen hemelen.



46. Op die manier spraken de Heren en Vrouwen, en toen zij allemaal gesproken hadden, verhief Anuhasaj zich, de nu wettig gezalfde Heer God. Hij zei:

## HOOFDSTUK IX

1. Zeer wijze Heren, met uw woorden hebt u mij grote eer bewezen. Laat hier de kwestie eindigen. Ik bemerk wat ieder kan begrijpen, hetgeen is dat het middelpunt van de hemelen hier behoort te zijn. Waarom zouden de erfgenamen van de aarde en atmosfeera naar andere hemelen gebracht moeten worden? Voor ons is het voldoende dat we de onze in cultuur brengen. Ik ben niet bevoegd tot zo'n groot werk. Beter kunt u uit uw midden de hoogste en meest wijze man kiezen, en hem tot uw God maken. Ik zal zijn dienaar zijn om wat hij ook op mij legt te volbrengen.
2. Ik heb ver gereisd, en nam de maat van vele werelden. Ik laat u weten dat er geen heerlijkheden in de verafgelegen werelden zijn, die ook niet in deze hemelen opgebouwd kunnen worden; en zelfs op de aarde.
3. Luister dus naar me en geef uw oordeel, niet over mijn bekwaamheid, maar over mijn onbekwaamheid, en ontsla mij dus tenzij u mij tot uw dienaar maakt.
4. Stuur niet de hoogstgestegen engelen weg, maar maak deze hemelen voor hen geschikt.
5. Maak dit koninkrijk tot het Allerhoogste hemelse koninkrijk; en maak uw God tot de hoogste van al de Goden, tot de Schepper zelf. Hem zult u omringen met een hoofdstad, een hemelse plaats die geplaveid is met diamanten en de kostbaarste edelstenen. En zijn troon zal de meest verhevene zijn, de hoogste van alle heerlijkheden. Tot waar niemand kan naderen, behalve door op de buik te kruipen. Ja, zo een majesteit moet uw God omringen, zoals het een Schepper betaamt; en met zodanig nieuw bedachte ritens en ceremoniën, oogverblindend boven alles op al de werelden!
6. De ritens en ceremoniën zouden tot het hoogst moeten worden opgevoerd. Zonder ritens en ceremoniën is een volk als een dood volk; zij zijn als een leger zonder discipline. In feite is discipline nietig zonder de formaliteit van ritens en ceremoniën. Zonder dit te hebben gaat iedereen zijn eigen gang, hetgeen de ontbinding is van alle eenheid. Baäl heeft hier wijs over gesproken; wij hebben nieuwe ritens en ceremoniën nodig, aangepast aan de hoogste graden. Wij zullen niet langer buigen voor een God die we niet anders kennen dan als een verspreide substantie, zo uitgestrekt als het universum!
7. Omdat u gesproken hebt, ben ik ingenomen. Omdat u op mijn feest gekomen bent, ben ik verheugd. Wat is er groter dan onder de eigen beminden te verkeren? Er werd gezegd dat de mens allen gelijkelijk moet liefhebben; maar ik zeg u dat dit onmogelijk is. Wij hebben onze voorkeuren, en we verheugen ons om samen te komen. Wie zal ons dat ontzeggen?
8. En toch, mijne Heren en Vrouwen, zullen we niet beraadslagen over deze dingen? En er met onze meest geliefden over te rade gaan; want zodanig is de aanleg van de geest dat hij vaak beter ziet door de ogen van anderen. En, bovenal, zullen wij dit onderwerp niet rijp maken, om te weten te komen of we in onze eigen zielen oprecht zijn om alles te doen voor het welzijn van hemel en aarde, en niet voor ons zelf?
9. U weet hoe Ahura's koninkrijk gedijde totdat hij voor zijn eigen glorie ging werken; laten wij dus niet in zijn fouten vervallen, maar ervan leren om soortgelijke fouten te vermijden. En nu, aangezien de tijd van het feest is geëindigd en onze diverse koninkrijken ons wachten, verklaar ik de vergadering voor ontbonden. Sta op dus, mijne Heren en Vrouwen, en gaat uw gang. En wat u ook over deze zaak met mij wilt bespreken, doet u door middel van boodschappers, die u al bezit.

## HOOFDSTUK X

1. Satan kwam tot al de Heren en Vrouwen in hada en zei tot ieder: Van u zal de verheffing zonder te werken zijn; want u bent wijs, anderen zullen u dienen; en groot zal uw heerlijkheid zijn. Zoals u getuige was van de riten en ceremoniën in Craoshivi, van de hoogverheven Goden, zo zal het ook bij u zijn. Kijk eens, de hemelen van de aarde moeten de schitterendste en meest glorieus van al de hemelen worden. Wees geduldig, verdraag alles, want u zult beslist, in de komende tijd, voor niemand onderdoen; de hoogste van de Goden!

2. En uw naam zal bezongen worden in de ceremoniën, en zal geëerd worden zelfs in de ververwijderde hemelen. Er zal van u gezegd worden dat u tot de jongsten van de Goden behoort, dat u door uw eigen wil alle dingen zo plotseling meester werd dat zelfs de oudste van de Goden ontzet was over uw vermetelheid.

3. Wees geduldig en lijk heel nederig, en wacht uw tijd af; u bent geboren om een leider te zijn onder de Goden. Wees heimelijk; onthul niets.

4. Satan zei tegen Anuhasaj, de Heer God zelf: Wees waardig, en door uw veel betuigde liefde als een vader voor de anderen. En het zal geschieden dat zij u deze grote gebieden zullen opdringen.

5. Terwijl nu de Heren zich bezighielden met deze zaken, sprak in het verafgelegen Craoshivi Jehovih tot God op de troon, voor de Raad van Jehovih's Zoon en Hij zei: Omdat Ik uw Heren en Vrouwen verweende met welvarende plaatsen, worden zij vergeetachtig ten opzichte van Mij.

6. Want zo schiep Ik de mens, dat hij in voorspoed zichzelf verafgoodt. Hij zegt: Kijk mij eens! Wat een grote dingen kan ik doen; ja, ik ben wijs, ik bespeur de nietigheid van de Schepper! En hij bouwt aan zijn eigen ondergang. Ik schiep leven en sterven rondom hem, opdat hij Mijn macht kon leren kennen voordat hij de aarde verlaat. En hada maakte Ik uitgestrekt, met een plaats van opstijging en een plaats van neerdaling. Boven plaatste Ik Mijn heilige lichten en Ik zei: Kom! Beneden schiep Ik duisternis en Ik zei: Pas op! Hier bevindt zich de hel! Maar zij storten zich hals over kop in de ellende.

7. God zei: Wat hebben zij gedaan, O Jehovih? Jehovih zei: Zij steken de hoofden bijeen om tegen de vorm van Mijn eeuwige koninkrijken te rebelleren. Ontbiedt u de Diva voor uw aangezicht, en verzoek hen om openlijk uit te spreken wat zij verlangen.

8. God stuurde boodschappers naar al de gebieden van de laagste hemelen, naar de koninkrijken van Jehovih's Heren en Vrouwen, zoals de Vader geboden had, hen naar Craoshivi ontbiedend. Aan de andere kant:

9. Sprak satan tot Anuhasaj, de intrigant van het kwaad, en hij zei: Opdat God in Craoshivi niet de lucht krijgt van deze zaak en dus uw sinds lang gesmede plannen met voeten treedt, laat u hem weten, en zegt: Gegroet, in liefde voor u, Zoon van Jehovih, God van de hemelen van de aarde. Vanuit het licht in mijn bijzijn heb ik besloten om afstand te doen van de Heerlijkheid. Zorg derhalve voor iemand in mijn plaats.

10. Satan vervolgde tot Anuhasaj: Stuur uw Heren en Vrouwen bericht, en zeg: Gegroet, in liefde voor u, Heer van Jehovih. Ik voorzie dat velen van mij zullen verlangen om de plaats van God over de aarde en haar hemelen in te nemen. Tracht u mij hiervan te ontheffen, en kies iemand die minder radicaal is opdat u hem des te meer kunt steunen. Zie, ik sta op het punt om afstand van de Heerlijkheid te doen, en wens u te spreken.

11. De Heren en Vrouwen ontvingen de twee berichten tegelijkertijd; en ieder voor zich legde de zaak aan zijn heilige raad voor, en groot was de opwinding daarbij. Datgene wat bedoeld was om geheim te

blijven werd zodoende binnen een dag in al de hada's openbaar gemaakt, aan duizenden miljoenen!

12. Dadelijk haastten de Heren en Vrouwen zich naar Anuhasajs hoofdstad; en elk werd begeleid door tienduizend bedienden.

13. Toen zij nu bijeen waren gekomen, bemerkend dat God in Craoshivi wist van de aangelegenheid, werden zij door hun eigen schaamte nog meer aangespoord om niet te gehoorzamen aan de oproep van de Diva, en dadelijk gingen zij verder met het stichten van een verenigd koninkrijk, met Anuhasaj aan het hoofd. Anuhasaj deed net of hij de Godheid niet verlangde, en stemde er alleen in toe om te helpen mits zij hem met eden van trouw installeerden. En dat deden ze.

14. Na een driedaagse zitting werd Anuhasaj dus gekozen en in Hored op de troon geplaatst, een nieuwe hemelse plaats, en gekroond als ONZE GOD van de aarde en haar hemelen, de WARE HEER GOD in Jehovih. Zodoende werd hij een valse God.

15. Maar zij kroonden hem niet met de echte kroon, want dat behoorde aan God in Craoshivi; maar zij vervaardigden er een, schiepen hem in de gewijde cirkel. Maar aangezien hij niet gekroond kon worden door degenen die onder hem stonden, verkeerden zij in een moeilijk parket hoe verder te gaan. Toen sprak satan tot Anuhasaj en zei: Gebied hen om op hun buik te gaan liggen als teken van onderwerping aan u, en zeg tegen hen: Leg de kroon aan mijn voeten, en ik zal blootshoofds staan; en wanneer u zich hebt neergeworpen zal ik gebieden dat de kroon in mijn eigen naam opstijgt en zich op mijn hoofd plaatst; en als dit gebeurt, dan weet u zeker dat ons werk het hoogste en beste werk is.

16. Anuhasaj herhaalde dit tegen zijn Heren en Vrouwen, en zij gingen op hun buik liggen, elk ernaar verlangend om trouw te tonen, in de hoop op verheffing. En toen zij neerlagen en niets konden zien, zei Anuhasaj; die geen kracht uit het Licht bezat: Kroon van deze zeer heilige en wijze Heren en Vrouwen van hemel en aarde, stijg op en plaats u op het hoofd van hem die de heerschappij zal hebben op aarde en in deze hemelen!

17. En daarop bukte hij zich stiekem en tilde hem eigenhandig op en kroonde zichzelf, en gebod de Heren om op te staan. En ja, sommige van de Heren en Vrouwen zeiden dat zij met het tweede gezicht van de ziel zagen, en dat de kroon uit zichzelf opsteeg omdat hij onder de wil van de cirkel was!

18. En zij klaptten in hun handen en riepen: Heil u, ONZE GOD! Heil u, ONZE GOD! Heil u, ONZE GOD! Verkondig hem in het oosten en westen en noorden en zuiden.

19. Hij antwoordde: De Heer, uw God, regeert! Vrede zij u. Zie, de hemelen en de aarde behoren mij toe; wees trouw aan mij, en u zult verheerlijkt worden in mijn naam. U die Heren en Vrouwen bent geweest, zult Goden en Godinnen zijn, met grote macht en sterke koninkrijken. Zoals ik dit voorzag, zo heb ik tevoren voor u gezorgd. Op diezelfde tijd en plaats zal ik u kronen en u grote glorie toebedelen. Denk echter niet dat dit het laatste is; het is slechts het eerste, en voorlopig, totdat de nieuwe hemelen met wijdere grenzen gegrondvest zijn.

## HOOFDSTUK XI

Betreffende de godheid, alias DYAUS, alias DE'YUS, alias DEUS; oorsprong en macht in de hemelen en op de aarde.

1. Anuhasaj zei: Ik, de Heer uw God, die de Allerhoogste is, door uw keuze, besluit omwille van harmonie en overeenstemming in onze arbeid, tot de oprichting van een De'yus (Congres - uitg).
2. Zoals de Craoshiviërs een Diva (godheid) gehad hebben, zo wil ik een De'yus hebben. En krachtens mijn eigen gezag roep ik u, mijn Heren en Vrouwen, uit tot de heilige leden daarvan.
3. Zoals de Diva werd onderwezen in deze hemelen, zo zal ook de De'yus zijn, waarvan ik het leiderschap aanvaard.
4. Zoals de Diva wetten bezat, zo zal het ook bij onze De'yus zijn; en zij moeten openbaar gemaakt worden op de aarde, en onderwezen aan de stervelingen als de wetten van De'yus (godheid) 8). Derhalve ontbind ik op eigen gezag de Diva van de hemel; en zij zal niet meer zijn van deze tijd af tot in eeuwigheid. En wie ook van u daarvan lid is, moet heden bedanken voor de Diva en bericht sturen aan de heerser van Craoshivi, ten bate van zichzelf en ten bate van zijn koninkrijk.
5. En de heerser van Craoshivi zal zich handhaven in zijn eigen plaats en koninkrijk, want het behoort hem toe.
6. En de heerser van Vara-pishanaha, Ahura geheten, zal zich handhaven in zijn eigenplaats en koninkrijk, want het behoort hem toe.
7. Allereerst dan, neem ik voor mijzelf Anubi, de door u allen geliefde Heer, en hij zal mijn deelgenoot zijn, en zijn titel zal luiden: Meester van de WEEGSCHAAL des HEMELS, want hij zal de graden vaststellen van de geesten en hen naar hun respectieve afdelingen zenden. Op de aarde zal zijn titel luiden: VERLOSSER der MENSEN, de ZOON van DE'YUS.
8. Ten tweede: U, Hi-kas, zult de heerser over Jaffeth en haar hemelse koninkrijk zijn; en uw titel zal Te-in luiden, en van de eerste rang zijn van God van de aarde.
9. Ten derde: U, Wotchissij, zult de heerser over Vind'yu en haar hemelse koninkrijk zijn; en uw titel zal Sudga luiden, en van de eerste rang zijn van God van de aarde.
10. Ten vierde: U, Che-le-mung, zult de heerser over Arabin'ya en haar hemelse koninkrijk zijn, en uw titel zal Osiris luiden, en van de eerste rang zijn van God van de aarde.
11. Ten vijfde: U, Baäl, zult de heerser over Heleste en haar hemelse koninkrijk zijn, en uw titel zal Baäl luiden, en van de eerste rang zijn van God van de aarde.
12. Ten zesde: U, Ashtaroth, zult de heerseres over Parsa 9) en haar hemelse koninkrijk zijn, en uw titel zal Ashtaroth luiden, en van de eerste rang zijn van Godin van de aarde.
13. Ten zevende: U, Fo-ebe, zult de heerseres over Uropa en haar hemelse koninkrijk zijn, en uw titel zal Fo-ebe luiden, en van de eerste rang van Godin van de aarde zijn.
14. Ten achtste: U, Ho-jab, zult de heerser over Japan en haar hemelse koninkrijk zijn, en uw titel zal Ho-jab luiden, en van de eerste rang van God van de aarde zijn.
15. Daarna stelde de valse God benoemingen vast voor de andere gebieden van de aarde en hun

hemelse plaatsen, en vervolgens zei hij tot hen:

16. Al mijn Goden en Godinnen zullen een troon hebben in hun plaats, en een heilige raad en bedienden, zoals het Goden van de eerste rang betaamt. En elk zal een hoofdstad hebben, met hulptroepen overeenkomstig het aantal en de plaats van hun geesten en sterfelijke onderdanen.

17. En iedere God en Godin zal zijn of haar koninkrijk op zijn of haar eigen manier besturen; maar elk zal niettemin schatplichtig zijn aan mijn koninkrijk, overeenkomstig de vordering die ik hem of hen opleg.

18. Opdat u afstand kunt doen van de Diva, en uw bedienden kunt kiezen voordat u gekroond wordt, kondig ik een dag van ontspanning af, om weer bijeen te komen op de roep van de trompettist.

19. Hierop ontspanden de scharen zich van hun plichten en deden afstand van de Diva, en ze berichtten dit door boodschappers aan God in Craoshivi, maar geen van hen vermeldde de nieuwe stand van zaken waartoe besloten was. De volgende dag, op de roep van de trompettist, kwamen zij weer bijeen; en Anuhasaj zei tegen hen: Komt u met mij mee, en ik zal u de plaats tonen van Hored en haar grenzen; want het zal niet alleen mijn koninkrijk zijn, maar ook het uwe, want mijn koninkrijk zal het koninkrijk van uw koninkrijken zijn.

20. En zij gingen aan boord van een otevan en, aankomend in de vierde gordel beneden meteoris, in het teken van de twaalfde arc van Chinvat, zei Anuhasaj: Van nu af aan zal deze gordel Hored genoemd worden, en het zal voor altijd mijn plaats zijn. Het zal het centrale koninkrijk van al de aardse hemelen zijn.

21. En de menigte zei: Gegroet, Koninkrijk van Hored, de Heilige Heuvel, plaats van de Allerhoogste God! En daarna stond het bekend als de gordel van Hored, de heuvel van God. Het was een driekwart-gordel en de basis ervan lag tienduizend mijl van de aarde, en de top was vijftienduizend mijl hoog; vanbuiten en vanbinnen bewoonbaar. En zijn opstijgende rang in de graden bedroeg twintig, dat wil zeggen: het was gemakkelijk te bewonen door geesten die deze graad bereikt hadden; het was boven de graad van zuigelingen en druja's, en boven de sfeer van de hellen en knopen, behalve in gevallen van hevige paniek. Vanaf de eerste plaats van Hored waar Anuhasaj zichzelf had gekroond, hetgeen de oostelijke basis van de heuvel was, tot aan de plaats voor zijn hoofdstad, liet hij een weg aanleggen en noemde die Loo-hored, en dat was de enige openstaande weg naar de koninkrijken daaronder.

22. Zo geschiedde het dat Anuhasaj twee hoofdsteden bezat; en de eerste werd de Stad van de Hemelse Poort genoemd, dat wil zeggen: Anubi; en de ander werd de Plaats van de Eeuwige Rust genoemd, dat wil zeggen: Sanc-tu. Anuhasaj zei tegen Anubi: Luister, de Stad van de Hemelse Poort zal uw plaats zijn. En u zult de graad bepalen van al de zielen die de Plaats van Eeuwige Rust verlangen binnen te gaan. U zult hun rechter zijn. En wie ook niet voor mij is, zal er niet binnengaan, maar zal in de koninkrijken van hada geworpen worden. En degenen die voor mij zijn, zult u naar mij toesturen.

23. En u zult een heilige raad van honderdduizend leden hebben; en aan ondervragers zult u een miljoen hebben. En uw hoofdstad zal op één na aan iedere zijde bewaakt worden, met vuurpilaren, zodat niemand kan passeren dan via de Hemelse Poort. En aan wachtslieden zult u er zeven miljoen hebben, verdeeld in zeven wachten, één voor elke dag. Aan boodschappers, tussen uw plaats en de mijne, zult u er tienduizend hebben; maar tussen u en de Goden en Godinnen van de lagere hemelen zult u er vijfhonderdduizend hebben. Maar naar uw eigen keuze zal het aantal es'enaurs, trompettisten en maarschalken zijn, en ook dat van uw bedienden.

24. En al de Goden en Godinnen die tot mij komen of boodschappers naar mijn heilige plaats sturen, moeten door uw stad komen, ja, door de Hemelse Poort zelf; en zij moeten volgens bepaalde rituelen en ceremoniën komen die ik hen geven zal. Kom dus en ontvang uw kroon.

25. Zo werd Anubi gekroond; en na hem werden de andere Goden en Godinnen gekroond; en Anuhasaj schonk elk zijn eigen koninkrijk, overeenkomstig het gebruik van de Ouden. En toen deze zaken volbracht waren, sprak hij weer tot hen: Kijk naar het voorbeeld dat ik u gesteld heb; zelfs voordat ik voor mijn eigen koninkrijk gezorgd heb, gaf ik ieder al de benodigde dingen. Het is daarom gepast en behoorlijk dat u werklieden en materialen aan mij en mijn plaats bijdraagt, opdat ik eveneens in grote glorie kan bouwen.

26. Want zoals ik verhoogd ben en mijn koninkrijk glorieus maakte, zo moet u glorieus prediken tot uw inwoners over de plaats die hen te wachten staat. Zo verplichtte Anuhasaj de Goden en Godinnen aan zich, en zij stemden in met zijn handelingen en zeiden: Nee, wij zullen niet slechts in mannen en vrouwen bijdragen voor dit doel, maar we zullen voor de periode van twintig dagen met eigen handen werken om de hoofdstad te helpen bouwen, en wegen naar alle richtingen te openen.

## HOOFDSTUK XII

Anuhasaj, de valse God, verklaart zich tegen Jehovih te zijn.

1. Anuhasaj vestigde de De'yus nooit zoals in het begin was beraamd, maar hij nam de naam De'yus voor zichzelf aan en werd onder die naam bekend in de hemelen. Toen hij Hored dus in zijn geheel gevestigd had, gaf hij een feest voor de Goden en Godinnen; en nadat het geëindigd was sprak hij hen toe, voorafgaand aan hun vertrek en hij zei:

2. De tijd van dienstdoen is nu voor u aangebroken, en ook voor mij, de Heer uw God. Wees dan verlangend naar deze dingen waar ik over spreek, opdat we in de eeuwigdurende tijden broeders mogen zijn, en dat er geen andere Goden behalve wijzelf zullen zijn, tot in eeuwigheid.

3. Kijk eens, ik heb het u in handen gegeven om uw eigen koninkrijken op uw manier te besturen; daarom kan ik niet langer zeggen: doet u dit, of doet u zus en zo, want mijn aangelegenheden behoren tot mijn eigen koninkrijk. Maar waarin ik wijsheid bezit, geef ik die graag, en de keus is aan u, of u mijn raad wilt opvolgen of iets anders wilt doen, want u bent van gelijke rang als ik. En, bovendien is mijn koninkrijk afhankelijk van u, en niet het uwe van dat van mij. Luister dus naar mijn woorden alsof ik slechts iemand in een raad van wijze Goden was:

4. Uw eerste arbeid zal zijn om Jehovih en Zijn heerschappijen op de aarde en in deze hemelen omver te werpen. En wanneer ook corporiërs (aardbewoners) Hem omhelzen en zichzelf Faithists in de Grote Geest noemen, of Faithists in Jehovih, of Faithists in Ormazd, of met welke andere naam die het Al Licht betekent dan ook, of Ongeziene, of Persoon van de Eeuwige Tegenwoordigheid, zult u hen vervolgen, en hen verdelgen van het aardoppervlak. Om dit te doen moet u van de orakels gebruikmaken, of de profeten en zieners, of de tovenaars, of door inspiratie; en u moet de koningen en koninginnen van de aarde ertoe aanzetten om hen te beoorloggen en hen niet te sparen, man, vrouw of kind.

5. En de geesten der doden die in uw koninkrijken belanden en Faithists zijn, breng hen voor Anubi en zijn scharen, en hij zal hen naar de gewesten van duisternis zenden, en tegen ze zeggen: Kijk, hier heb je je Jehovih! En Anubi zal wachten over hen plaatsen, en zij zullen niet weten waarheen te gaan, maar het uitschreeuwen in hun duisternis.

6. Waarop zij gezworen moeten worden tot dienstbaarheid in Hored aan de Heer uw God voor altijd, en slaven worden in uw koninkrijk.

7. En u moet zowel de stervelingen als de geesten leren dat Hored de allerhoogste hemel is, en dat het de plaats van de allerhoogste God is, De'yus zelf. Opdat zij daar kunnen komen, moet u dienstbaarheid van hen eisen in uw hemelen, al naar gelang u dit zult wensen.

8. In de ritens en ceremoniën, zowel in uw hemelen als op de aarde, moet u het veranderen afdwingen van woorden die de Grote Geest aanduiden voor woorden die de Heer God aanduiden, degene die de gestalte en de afmeting heeft van een man, en u moet als waarheid verklaren dat ik op mijn troon zit om de wereld te oordelen, want het behoort mij toe, en u bent één met mij.

9. En al de lofliederen moeten gewijzigd worden; en de gebeden en smekingen moeten uw God gelden, in plaats van Jehovih, of Ormazd of de Grote Geest. Want aan zowel stervelingen als engelen moet bekend worden gemaakt dat Hij mijn vijand is en mijn volk op de verkeerde weg leidt. En wat betreft de profeten en zieners op de aarde, die willen volharden met te prediken of te zingen voor de Grote Geest, moet u aansporen hen te martelen, te straffen en te doden.

10. En of ik nu De'yus ben, of God, of de Heer God, of de Geheel Volmaakte, mij alleen moeten zij



aanbidden, tot in eeuwigheid. En mijn plaats, Hored, zal de heilige heuvel van God zijn, tot in eeuwigheid! En geen zal anders tot mij naderen dan door te kruipen op de buik; want ik zal mijn lichten zodanig verhogen dat niemand voor mijn aangezicht kan staan.

11. Toen de 'Heer God' zijn redevoering had geëindigd, antwoordden de andere Goden in liefde en aanbidding. Zo eindigde het feest en, overeenkomstig de riten in andere hemelen, gingen de Goden en Godinnen aan de voet van de troon zitten, en De'yus kwam omlaag en nam hen bij de hand, één voor één, liet hen opstaan en zei: Sta op, O God, en ga uw gang in mijn naam, en wijsheid, en macht. Zo vertrokken zij.

12. En wat de aarde betreft, een grote verwoesting en vervolging werd over de Zarathoestriërs en de Israëliëten gebracht, en zij werden bij honderdduizenden ter dood gebracht.

## HOOFDSTUK XIII

1. Vlugge boodschappers die de hemelen doorkruisten en uit ververwijderde etherische werelden kwamen, op weg naar afgelegen bestemmingen, passeerden de gebieden van Hored; en de hoogverheven reizigers voelden de disharmonische komplotten van satans Heer God en zijn scharen aan, die er op gericht waren de gelukkige wereld van de Grote Geest omver te werpen. En zo berichtten zij erover aan Cpenta-armij, door wiens velden de grote slang zich voortbewoog. En haar Allerhoogste Raad, één met de Schepper, trachtte de oorzaak en de behandeling van het lafhartige vergrijp te weten te komen.

2. Toen sprak Jehovih tot Zijn Dochter, de hoofdvrouw, en Hij zei: De Heer God werd naar behoren geëerd in Mijn naam en zwoer voor Mijn aangezicht dat hij trouw zou dienen, voor altijd naar zijn hoogste licht. Houdt u hem aan zijn doel en bindt hem aan de wereld die hij op zich heeft genomen om voor zijn eigen glorie te regeren. En zijn mede-Goden, de samenzweerders tegen Mij, die hen tgeschapen heeft, geeft u hen het volledige overwicht om Mijn vereerders te vernietigen. Laat hen de naam van hun God verheffen, en de sterfelijke koningen, en koninginnen van aas voorzien om zichzelf te verzadigen aan de vernietiging van Mijn uitverkorenen.

3. De aarde nadert haar grootste stoffelijke groei, en deze zelfaanmatigende Goden zullen monumenten bouwen door middel van hun sterfelijke afgezanten, in de grootste delen van de aarde. Tempels en piramiden en orakelpaleizen, die duizenden jaren zullen blijven staan als getuigenissen van de vermetelheid van Goden en verlossers. Om hem te eren heeft de Heer God gezworen om engelen en mensen tot smekende slaven te maken, in de hemel en op aarde.

4. Want Ik zal de stoffelijke tempels en piramiden die zij ten koste van Mijn uitverkorenen op de aarde zullen bouwen, in de komende tijden gebruiken als getuigenis van de onderdrukking in de hadan-hemelse koninkrijken van deze ego-Goden. Tot die tijd kan Ik de stervelingen niet onderrichten over de ijdelheid van de lagere hemelen, tenzij door de verlaten ruïnes van hun tot stof vervallende monumenten.

5. Want in Kosmon zullen de stervelingen weten dat, net als de aarde een plaats is geweest van dwaze offeranden aan personen die uit een vrouw waren geboren, Mijn hemelen in die tijd ook bedorven werden door een soortgelijke onderdrukking en wreedheid.

6. Laat hem die valselijk als Osiris werd gekroond, bouwen in het Osirische veld 10), en hem die als De'yus werd verkondigd bouwen in het hadan-veld 11), want de tijd zal komen dat deze getuigenissen vereist zullen worden in het totaal van hemel en aarde.

7. Want Ik zal hen tonen dat er zonder een Allerhoogste Persoon geen verrijzenis bestaat voor engelen of mensen. Daarom zullen zij, de tien miljard die door de Heer God zijn afgeslacht en gebonden, in Kosmon de ondergang van alle dingen zweren, behalve Mij.

8. Cpenta-armij stuurde vlugge boodschappers omlaag naar God in Craoshivi, in de lagere hemelen, met troostende woorden van Jehovih voor God en zijn scharen, voor wat betreft de grootse plannen waarop de Vader de bestemmingen van de werelden baseert. En God ontving hen en nu begreep hij waarom, helaas, zijn Diva niet kwam, noch antwoordde op zijn verzoek, behalve door ontslag te nemen.

9. Maar God, de ware heerser van hemel en aarde, zag nu in hoe de voorspoed van de verwerende hemel slechte mensen van zeer heilige Goden had gemaakt, evenals voorspoed op de aarde de mens de ogen doet sluiten voor zijn Schepper, zichzelf tot een egoïst makend, razend en tierend over Jehovih's tekortkomingen, volgens de menselijke opvattingen. En God herinnerde zich hoe hij

gebeden had voor het voortduren van het licht in de hemel, hetgeen Jehovih hem schonk; en nu had hij er spijt van en zei:

10. O Jehovih, waarom heb ik niet gezegd: Uw wil geschiede, laat de duisternis komen! Had ik niet op de aarde gezien dat de nacht op de dag moest volgen, en de winter na de zomer; dat ik zo nodig moest bidden om eindeloos licht in een hemel waar Uw Zoons en Dochters nog maar baby's zijn in de tijden en loopbanen van werelden? Mijn eigen verstand had mij moeten tonen dat perioden van duisternis moeten volgen op tijden van licht in Uw lagere hemelen. Want dan waren deze half beproefde Heren en Goden gestopt om na te denken voordat zij zich op zo een krankzinnig plan zouden storten.

11. God riep de heilige raad in Craoshivi bijeen en vertelde hen de woorden van de Schepper, door Zijn hoogverheven Dochter. Vervolgens sprak de raad, allen die dit verkozen, en de dertig miljoen luisterden. En inmiddels kwamen er boodschappers binnen, direct van Hored, de zetel van de opstand, en ze brachten uitvoerig nieuws naar Craoshivi over de handelingen van de Heer God, alias De'yus, en zijn ego-Goden en Godinnen.

12. Toen alle bijzonderheden vermeld waren en de raad erover gesproken had, kwam het licht van Jehovih op God, en God zei:

13. Uit naam van onze Vader wil ik tot deze Goden en Heren spreken en hen bekendmaken met Jehovih's woorden. Ja, ik wil hen smeken om terug te keren zoals zij waren.

14. Toen werd God overweldigd door de verschrikkelijke tegenspoed van de hemelen die aan zijn hoede waren toevertrouwd, zoals in mindere mate de kapitein van een handelsschip, ver op zee, het ongeluk overkomt van gebroken masten, geheel onttakeld en een verdwenen roer; machteloos om te redden voelt hij de brandende schaamte voor zijn onbekwaamheid tegenover zijn zeelieden, zo moest God, in bijzijn van de hoogverheven hoofden van de etherische werelden, hulpeloos zijn uiteengevallen koninkrijken in ogenschouw nemen.

15. Met grote droefheid stuurde God bericht aan De'yus en zijn Goden, over Jehovih's waarschuwing; en hij smeekte hen om terug te keren, zoals een vader een eigenwijze zoon smeekt. Vlug vertrokken de boodschappers; en God, hoewel langdurig geschoold om zich te verzetten tegen beproevingen en spanningen, brandde van ongeduld tot zijn boodschappers zouden terugkeren, hopen dat zijn vriendelijke pleidooien het tij nog zouden kunnen keren.

16. Toen kwamen de boodschappers terug, met lege handen! Niet één van de dwalende Goden had zich verwaardigd hem te antwoorden. En God huilde, nauwelijks zijn boodschappers gelovend, dat zo'n grote belediging hem ten deel kon vallen, hij, die niets gedaan had waarover iemand zou kunnen klagen. Toen kwam Jehovih en sprak tot God: Huil niet, Mijn Zoon! Groot is de heerlijkheid van hem die zijn hoogste licht volgt van dag tot dag; en wat hij ook verliest, zal hij duizendvoudig terugwinnen. Zie, Ik zal u een liefde brengen waarvan u geen weet hebt: Denk eraan, zoals deze tijd over de aarde en haar hemelen ligt, evenzo stuur Ik een tijd als deze over al Mijn werelden.

## HOOFDSTUK XIV

1. Na verloop van tijd kwam er bericht bij Ahura, in Vara-pishnaha, over de handelingen van de Heer God, nu De'yus genoemd, en over de opstand van de laagste hemelen, in één klap. En Ahura herinnerde zich zijn eigen tekortkomingen van duizenden jaren geleden, en de vreselijke slavernij die tenslotte over hem kwam. En hij kende De'yus, die honderden jaren lang een sub-God onder hem geweest was, met de naam Anuhasaj, die getracht had de linies te verbreken in de Arc van Spe-ta, bij de opheffing van Ailkin.
2. En Ahura bad tot Jehovih, voor de heilige raad in Vara-pishanaha, om te weten te komen of hij iets moest zeggen of doen in de aangelegenheid, of helemaal niets. Jehovih antwoordde hem en zei:
3. Mijn Zoon, u bent niet langer een kind. Wendt u tot de Heer God of wendt u niet tot hem, naar het u gepast voorkomt in uw eigen ogen. Zie, Ik liet u dezelfde weg proberen, opdat u Mij en Mijn koninkrijken mocht begrijpen.
4. Daarop besloot Ahura bericht te zenden naar De'yus, namens zichzelf en op zijn eigen manier. Hier volgt dan hetgeen hij verstuurde, te weten:
5. Aan Anuhasaj, mijn vroegere sub-God, ik groet je in gerechtigheid en wijsheid. Indien je onervaren was, zou ik je met respect behandelen. Maar je weet dat je vals bent. En omdat je vals bent, zul je valsheid oogsten.
6. De dag zal komen waarop je Goden je in de steek zullen laten; want zodanig is de boom die je in je koninkrijken geplant hebt. Deze regel geldt op aarde en in al de hemelen. Kan hetgeen dat ongeboren is, zijn eigen geboorte tegenhouden? Of hetgeen dat nog niet met leven bezielde werd, de hand van de Schepper tegenhouden?
7. Zo is het ook met degene die zaait voor zichzelf; hij zal een oogst van egoïsten binnenhalen. En jouw Goden willen voor zichzelf zijn, en je maarschalken en al je scharen; elk roeit in een tegengestelde richting.
8. Deze dingen zullen niet plotseling over je komen; want je zult een machtig koninkrijk hebben, en grote eer en glorie zoals geen andere God voor jou in deze hemelen gehad heeft. En je mensen zullen naijverig zijn om je te dienen, er met al hun kracht naar strevend om elkaar in eerbiedwaardige gehoorzaamheid aan jou de loef af te steken. En je naam, ja, zelfs de namen De'yus en Heer God zullen een tijdlang op de aarde standhouden als de hoogste van alle namen die er ooit geweest zijn.
9. En toch zal de tijd komen dat jouw namen uitgeworpen zullen worden op de aarde en in de hemel. Zelfs de daden die je zult verrichten zullen als middelen dienen om je namen te doen verafschuwen.
10. Denk niet, O mijn Heer God, dat je rechtschapen zult handelen, en jezelf heilig zult houden. Kijk, ook ik was een opstandig God die een koninkrijk voor eigen glorie stichtte. En in de begintijd daarvan was ik heel vastberaden om in alle dingen rechtvaardigheid in praktijk te brengen.
11. Maar de omgeving overmande mij; want terwijl ik verbonden was met mijzelf, belaagden egoïstische beambten onder mij me bij elke gelegenheid en werd ik gedwongen om nieuwe plaatsen en nieuwe glories voor hen te bedenken of anders zouden zij door hun gemopper mijn velden met muiterij bezaaien. Ik stond machteloos in het grote koninkrijk dat ik had opgebouwd. U kent het resultaat.
12. Denk je dat hoe groter je koninkrijk is, des te groter je macht zal zijn om je ondergang af te

wenden? Mijn ervaring was het tegengestelde hiervan.

13. Ik vermaan je in wijsheid en rechtvaardigheid; ik weet dat je deze dingen niet aan het doen bent om de vruchten van de aarde op te heffen, maar voor je eigen verheerlijking en glorie. En ik zeg je, de tijd zal zeker komen dat jouw Goden dezelfde dingen tegen je zullen ondernemen. En in die tijd zullen de wijzen en geleerden en waarheidslievendenden van je wegvluchten, maar de druja's en de slaven zullen je niet verlaten; want je zult door hen omringd en in de hel geworpen worden.

14. Je zult ellende op miljoenen van je onderdanen stapelen, maar je zult niet aan de hand der gerechtigheid ontkomen: je zult ze stuk voor stuk terugbetalen. Je hebt je net in ondiep water geworpen; je eigen voeten zullen in de mazen ervan verstrikt raken.

15. Ook ik hunkerde naar een groot hemels koninkrijk; nu huil ik dag en nacht omdat ik het bezit. En ook jij zult de tijd van hete tranen ervaren, om af te komen van datgene waar je nu nog naar hunkert.

16. Maar toch, hoe zouden de dommen in de hemel anders worden verheven? Wie anders zal de zwervende geesten bijstaan die de aarde overdekken? En de boosaardige druja's? En de genotzuchtigen en stinkenden? Zal ik tegen je zeggen: Ga door, jij zelf-aanmatigende Heer God, de Grote Geest heeft nog een appeltje met je te schillen!

17. Ja, Hij beantwoordt het streven van mensen en Goden vroeg of laat; op een manier waar zij niet aan denken onderbreekt Hij hen in een ommezwaai.

18. Jij bent als een man, begerig door een grote omvang, die de poriën van zijn huid afsluit; jij probeert de stroom van de hemelen die eeuwig van de aarde opstijgt, af te sluiten. En zoals de één stikt door een smerige stank en sterft, zo zal het gaan met jouw koninkrijk. De weg van het eeuwige licht is naar buiten gericht, voorwaarts, weg van de stoffelijke werelden; maar de weg van de duisternis leidt naar de aarde toe.

19. Zeg jij dat de geesten der doden niet van de aarde af zullen stijgen? En, in hun onwetendheid van de hogere hemelen, de gidsen van stervelingen zullen worden?

20. Jij hebt ver gereisd; en je stapte trots in het rond en zei: Het is genoeg; ik de Heer God, heb in de verafgelegen hemelen gereisd; blijven jullie maar thuis en werk eeuwig voor mij, opdat ik verheerlijkt zal worden!

21. Wil je zeggen: Ik, de Heer God, ik, De'yus, ben de enige Zoon van de Leegte! Zie, mijn koninkrijk ligt in een hoekje! Kom en aanbid mij, de Heer God, en u zult mij zien op mijn troon!

22. Of wil je zeggen: De onpersoonlijke ruimte, zinloosheid, bevruchtte zichzelf per ongeluk in de stoffelijke substantie, en werd tot mij, de Heer God, met de afmeting van een volwassen man, en vervolgens schiep ik al de scheppingen! Laat daarom mensen en engelen neervallen en de man, De'yus, die in Hored woont, aanbidden, een rimpeling in de laagste hemelen!

23. Ik wend geen liefde voor je voor, Anuhasaj, maar gerechtigheid voor hen die onder je staan. Want je zult de stervelingen misleiden, en zelfs engelen met geringe ervaring, door ze te laten geloven dat jij de Schepper zelf bent; maar je Goden kennen je voor wat je bent, en de Goden boven je weten het ook. Al je dagen zijn hoogstens maar tweeduizendzevenhonderd jaar geweest! En de tijd zal over je komen dat je door je eigen schuld gedwongen zult worden te beweren dat je de Schepper zelf was, wiens werelden miljarden jaren zijn voortgesnel! Wie kan zo'n grote valsheid als deze met zich meedragen! En door het niet te dragen zal het op jou en je mensen vallen, en wortelschieten en zich overal verspreiden totdat jouw plaats en de plaatsen van je Goden de fundamenten zijn van niets dan

leugens.

24. Want in alle plaatsen, hoog en laag, geldt de regel dat, overeenkomstig het zaad dat gezaaid werd, hetzij goed of slecht, zo de oogst zal zijn. Geen enkel mens of God kan deze regel veranderen of hem naar rechts of links ombuigen.

25. Indien het Jehovih's besluit is dat iemand de naam van God, en Heer God, en De'yus op aarde en in de hemel tot een gruwel zal maken, kan het goed zijn dat je jezelf voor dat doel onder het juk hebt gebracht. Maar toch zou ik je zo niet willen zien, als ik het kon verhoeden.

26. Eens was je mijn sub-God en ik kan me jou goed herinneren; je was jong en veelbelovend. Mijn verstand zei mij: een sub-God om duizenden jaren trots op te zijn! Maar mijn oordeel was niet dat van Jehovih. Mijn liefde voor jou werd al vroeg in de kiem gesmoord. Want je sprak altijd over jezelf. Je maakte je nabuur-Goden ziek door altijd te vertellen van je ervaringen en voorspellingen over wat je zou gaan doen.

27. En toen Jehovih mij met mijn eigen kwaad omringde, kwelde jij me omdat ik jouw raad niet had opgevolgd. Nu herhaal ik tegenover jou dat ik niemands raad kon opvolgen. En ook jij zult omringd worden, en niet in staat zijn om iemands raad op te volgen. Want zodanig is de slavernij van de godheid, behalve als we onszelf lossnijden en Jehovih tot de Eerste en Voornaamste maken, en onszelf tot Zijn dienaren. Want de God behoort niet alleen de grootste te zijn in zijn koninkrijk, maar de meest dienende dienaar van zijn mensen; voor altijd de verantwoordelijkheid afwerpend, en altijd zijn onderdanen aanmanend niet hem te verafgoden, maar Jehovih! Hen altijd tonend dat hun God niets meer is dan zichzelf zijn; dat zij op zichzelf moeten staan en geen slaven van hun God worden, maar onafhankelijke wezens vol manmoedigheid, die alleen op de Grote Geest vertrouwen.

28. Daardoor bindt de God zichzelf niet, noch zijn mensen, en geeft hij volledig de macht aan de liefde tot vrijheid in iedere ziel, maar met een tederheid en liefde die in harmonie is met Jehovih's handelingen.

29. Toen je bij me terugkwam nadat ik uit de hel verlost was, en mijn koninkrijken ophief naar Vara-pishanaha, beweerde je deze dingen te begrijpen en, inderdaad, van deze filosofie te houden. En je bad vurig tot Jehovih, met berouw over je vroegere handelwijzen, deelnemend aan de rituelen en ceremoniën.

30. Vervolgens opende ik mijn hart voor je. Mijn grote liefde voor jou, toen ik je in het begin kende, keerde duizendvoudig tot mij terug. In vreugde of verdriet viel ik je om de hals, en ik loofde Jehovih omdat Hij mij zo'n aangename liefde gezonden had.

31. In elkaars armen betuigden wij onze spijt, en we bezwoeren onze wederzijdse liefde voor eeuwig. Toen zagen we beiden duidelijk de weg van Jehovih, en Hij maakte ons sterk en wijs, vol vreugde.

32. En we gingen hand in hand aan het werk met de druja's, duister en hoogst smerig, hen dag en nacht onderwijzend, en het altijd maar herhalend aan hun domme verstand. En wanneer we beiden wel ontelbare keren uitgeput waren en vaart minderden, en ons voor een kort moment terugtrokken, rustten wij uit in elkaars armen!

33. Dan redeneerden en filosofeerden we over de plannen en heerlijkheden van Jehovih's werken; en keken we hoopvol uit naar tekenen van vooruitgang bij onze pupillen. O, de glorie van die dagen! O, de rijkdom van jouw wijsheid en liefde voor mij in die tijd van duisternis! Gedurende honderd jaar zwoegden wij op die manier en ik werd gezegend, en mijn volk werd door jou gezegend, jij ster van onze liefde.

34. Toen we hen hadden opgeheven, mijn pupillen, vier miljard, en ze een eindje uit de duisternis waren opgetrokken, had onze ververwijderde Godin Atcheni iemand nodig die groot was zoals jij, om naar andere gewesten te reizen. En ik werd van je gescheiden. Mijn ziel was als in tweeën gedeeld.

35. Gedurende honderden jaren was je op reis en werd rijk in kennis; maar niet om terug te keren naar mij, naar mijn barstend hart! Wat kan ik er meer van zeggen? Jij bent op jouw plaats, en ik ben op de mijne; maar bij Jehovih is de Wijsheid, Liefde, Waarheid en Trouw, want deze zijn Zijn duurzame plaatsen.

## HOOFDSTUK XV

1. De'yus gaf geen antwoord aan Ahura, de God van Vara-pishanaha, maar zond de boodschapper zonder een woord weg. En satan kwam wederom tot Deyus en zei: Stuur uw Goden bericht dat zij standvastig moeten zijn, want heden hebben Ahura en de God van Craoshivi hen in het nauw gedreven om terug te keren tot Jehovih's eredienst.
2. Desondanks was De'yus bang en dus vroeg hij aan satan wat voor hem het beste was om te doen. Satan zei: O Heer, mijn God, dit is het beste dat je doen kunt: in plaats van al de Divan-wetten die vernietigd zijn, moet je De'yus-wetten maken. Waarom zou je de voetsporen van de Ouden navolgen?
3. De Heer God zei: Ja, Ja! Ik wens niet gebonden te zijn aan de wetten van de Ouden, want ik wil mijn eigen wetten hebben, en dat zullen de wetten van de Heer God genoemd worden.
4. Satan (ego) zei: Dit zullen dan je woorden zijn, O Heer God, welke de wetten van De'yus zullen zijn, te weten:
5. Ik, de Heer God, heb zelfbehoud tot de eerste wet gemaakt.
6. U zult de Here uw God liefhebben met geheel uw ziel, uw hart en uw verstand.
7. Hem alleen zult u aanbidden, van nu af aan tot in eeuwigheid.
8. U zult niet Jehovih aanbidden; Hij is leegte; Hij is niets.
9. Noch zult u een afgod aanbidden, of iets dat zich op de aarde of in de hemelen van de aarde bevindt.
10. Al wie iets aanbidt behalve mij, de Here God, zal ter dood gebracht worden.
11. Zie, ik ben een rechtvaardig en waarachtig God; ik ben een God van gramschap, mij is de wrake.
12. Mijn poort staat op de heuvel van Hored; mijn wachters zijn de cherubims en seraphims, met vlammeende zwaarden.
13. Al wie de arm tegen mij opheft, zal vernietigd worden; mijn wil te volbrengen is de zesde wet.
14. Wie ook het teken van de besnijdenis aan een mannelijk kind geeft, zal ter dood gebracht worden.
15. Geen mens zal kwaad berokkenen omwille van het kwaad; noch door geweld een man, vrouw of kind onderdrukken.
16. Al wie mij op de aarde verhoogt, hem zal ik verhogen in de hemel.
17. Al wie andere Goden omverwerpt, behalve de Here God, die de De'yus is van hemel en aarde, hem zal ik verhogen in de hemel.
18. Het geschiedde nu dat deze geboden van de valse God op de aarde werden gevestigd. En de naam Dyaus overtrof alle andere Goden in Vind'yu en oostelijk Parsi'e; en de naam Te-in in Jaffeth (China), en de naam Here God in Arabin'ya (Egypte). En deze volkeren hadden nu een nieuw heilig boek gekregen. En toch stelden al deze namen slechts één engel voor: Anuhasaj, een voormalige sterveling.



19. Voorafgaand hieraan was aan de Faithists op de aarde geleerd geen verzet te bieden; het leiderschap te negeren; kwaad met goed te vergelden, en als broeders samen te wonen.
20. Maar nu, vanwege de geboden van Anuhasaj, alias De'yus, werden de Faithists op een dwaalweg geleid, werden ze strijders en streefden ernaar om koningen en heersers te worden.
21. Niettemin noemden vele van hen zich nog altijd met namen die de betekenis van Faithist hadden, maar ze veranderden hun geloof aan de Grote Geest in dat van een God met de gedaante en de figuur van een man, met eigenschappen als van een sterveling.
22. En de stervelingen in deze landen maakten afbeeldingen van cherubims en seraphims, die vlammeende zwaarden hadden; en afbeeldingen van Anubis die een weegschaal vasthield; dezelfde die tot op vandaag gemaakt wordt, en Gerechtigheid heet.
23. Behalve deze aardse besluiten vaardigde Anuhasaj, alias de Heer God, hemelse besluiten uit voor zijn eigen koninkrijk en de koninkrijken van zijn Goden. De voornaamste besluiten waren: dat, gedurende de eerste honderd jaar, alle engelen die van de aarde omhooggebracht worden, in hun respectieve afdelingen terecht zullen komen, en als onderdanen aan mijn Goden moeten behoren, om door hen op hun eigen manier bestemd te worden.
24. Dat, na het honderdste jaar, mijn Goden ééntiende van hun onderdanen met de hoogste graden aan mij zullen inleveren.
25. De'yus stelde tweehonderd wetten samen ten aanzien van de koninkrijken van zijn Goden, voor wat betreft hun grenzen en versiering, voorzien in groot praalvertoon en talloze aantallen herauten, stafdragers, musici, en oratoriumspelers (acteurs) en bovendien ontelbare bedienden en decorateurs, zodat het praalvertoon van grote luister kon zijn.
26. Toen hij dit bestuurssysteem voltooid had, zond hij een uitnodiging aan zijn Goden om nogmaals met hem te komen feestvieren, opdat zij zijn wetten konden bekrachtigen en in ontvangst nemen.
27. En zo gebeurde het dat de wetten van De'yus bekrachtigd en aangenomen werden door de Goden; en zij gingen verheugd heen, terugkerend naar hun respectieve koninkrijken, waar zij onmiddellijk aan het werk gingen om zichzelf van hun glorie te voorzien.

## HOOFDSTUK XVI

Hierin wordt de manier geopenbaard waarop de Goden ten uitvoer brachten hetgeen voordien verklaard werd.

1. Aldus werd het VERBOND van EGO's gevestigd; dat wil zeggen, de valse Heer God en zijn valse Goden hadden hun koninkrijken verenigd; toch had elke God heimelijk voor zichzelf gezworen, voor zijn eigen glorie.

2. Sinds het begin van de opstand totdat het verbond tot stand gebracht was, waren er vierenzestig dagen verlopen, en het aantal inwoners in deze hemelen bedroeg op dat tijdstip acht miljard, mannen, vrouwen en kinderen. En zij waren goed geordend, in verpleegtehuizen, ziekenhuizen, scholen, colleges en werkplaatsen, en in het bouwen van schepen, landmeten en wegenbouw en al de andere bezigheden die tot de lagere hemelen behoren, objectief en subjectief. Kort daarop werden er vier miljard naar Hored gestuurd, naar De'yus.

3. De'yus begon dadelijk met de voorgenomen werkzaamheden, en hij vaardigde een besluit uit waarin geboden werd dat alle otevens en andere vaartuigen die gebruikt werden voor het bovenste plateau Craoshivi, vernietigd moesten worden; alsmede de inbeslagname en vernietiging van vuurschepen of andere ruimtevaartuigen die vanuit de bovenste gebieden naar de lagere mochten komen. De'yus zei: mijn mensen zullen niet opstijgen naar andere hemelen. Ik heb de aarde en deze hemel voldoende gemaakt voor alle geluk en heerlijkheid. Al wie een vaartuig bouwt en zegt: ik wil opstijgen; of, indien hij dit niet zegt, maar mijn rechters ontdekken hem, hij zal in het hadan-gebied geworpen worden dat voor hem gereedgemaakt is. En als een man of een vrouw in mijn hemelen predikt en zegt: Er is een hogere hemel, dan zal die persoon in de hel worden geworpen, zoals mijn zoon oordeelt.

4. En ik, De'yus, gebied het wegsluiten van al de boeken in de bibliotheken van mijn hemelen, die op een of andere wijze over Jehovih of Ormazd onderwijzen, of over hemelse koninkrijken die boven de mijne of groter zijn. Want ik, de Heer God, zal slechts één koninkrijk hebben, en ik zal alle mensen erin optrekken om voor altijd bij mij te blijven.

5. En mijn Goden, en mijn maarschalken en generaals en kapiteins zullen hun heerscharen rondom de gebieden van Hored legeren en een mooie weg aanleggen, en al de verbindingen met de buitenkoninkrijken afsluiten. En zij zullen op de weg rond mijn hemelen een staand leger plaatsen, voldoende om mijn koninkrijk en de koninkrijken van mijn Goden voor altijd te bewaken. En geen mannelijke engel, noch een vrouwelijke engel, zal zich ooit buiten mijn weg begeven.

6. Deze dingen werden ten uitvoer gebracht, behalve wat betreft de bibliotheken. Maar er werden vierduizend otevens en andere opstijgende ruimteschepen vernietigd; en meer dan zeventienhonderd van de plaatsen voor het vervaardigen van de schepen naar de buitenhemelen werden vernietigd. En zodoende werden er zeventienhonderd miljoen mannen en vrouwen werkloos gemaakt! En veel van hen werden gedwongen om naar Hored te gaan, waar zij naar graad gesorteerd en aan het werk gezet werden, om de hoofdstad en het raadhuis en het paleis van de Heer God, de valse, te verfraaien. Anderen werd ingeprent om in het staande leger te gaan en gedurende jaren dienst te doen.

7. Nadat de buitengrenzen van hada dus in alle opzichten beveiligd waren, wendde De'yus zich tot het binnengebied. Hij zei: nu zal ik de tekstboeken in mijn hemelse plaatsen wegbergen, als ze betrekking hebben op de hogere koninkrijken en op Jehovih; want van nu af aan is Hij mijn vijand en ik die van Hem. Op mijzelf heb ik het gezworen; de namen Jehovih en Ormazd zullen vernietigd worden in de hemel en op de aarde; en mijn naam, De'yus, de Heer God zelf, zal boven al het andere staan.

8. Zestig dagen lang doorkruisten de legers der vernietiging de laagste hemelen, hoog en laag, ver en nabij; en zij verborgen veel van de verslagen, boeken en kaarten, die betrekking hadden op het hogere atmosfeer en de etherische werelden daarachter; en na zestig dagen was het vernielingswerk in deze hemelen voltooid, en er was niets in zicht gelaten om de hogere hemelen of Jehovih, de Ormazd, aan te tonen of te onderwijzen.

9. De Heer God, de valse, zei: laat mijn naam en mijn plaats, Hored zelf, degenen die vernietigd zijn vervangen, want ik wil dat de naam De'yus regeert in de ene helft van de wereld, en de naam Heer God in de andere helft.

10. De inwoners van hemel en aarde moeten weten waar ik te vinden ben, en ze zullen mijn persoon aanschouwen, en getuige zijn van de sterkte van mijn handen. Ja, zij zullen mijn welbehagen en mijn onbehagen kennen, en mij in angst en beven dienen.

11. En de boeken in de scholen en colleges van deze hemelen werden zo samengesteld dat De'yus en de Heer God erin gewaardeerd werden als de Allerhoogste, Meest Heilige, Meest Gewijde.

12. Toen deze dingen tot dusver gegrondvest waren, gaf De'yus een groot feest, en hij haalde al de dappere strijders en vernietigers in zijn gezelschap die van zichzelf bewezen hadden dat ze groot waren in het ten uitvoer brengen van zijn bevelen. Intussen hadden de arbeiders en de leidinggevende officieren het paleis en de hoofdstad van de Heer God uitgebreid en verfraaid boven alles dat ooit in deze hemelen gezien was. Zodat de plaats ten tijde van het feest er al één van pracht en glorie was. En de orde en kalmte en discipline van de officieren en dienaren, meer dan een miljoen, die de leiding hadden over de voorbereiding en begeleiding van het feest, was zo groot dat de verzamelde Goden en opperbevelhebbers, gouverneurs, maarschalken en kapiteins gedurende lange tijd niets anders deden dan te applaudisseren en het uit te roepen van verbazing.

13. Behalve hen had De'yus gezorgd voor ontvangende scharen ten getale van vijftigduizend, en voor een half miljoen es'enaurs en trompettisten, en voor honderdduizend herauten; en laatstgenoemden kondigden de voorname bezoekers in aanwezigheid van De'yus aan, temidden van het applaus van de heilige raad, een eer die alles te boven ging dat één van hen ooit had meegemaakt.

14. De substantie voor het feest, die boven graad twintig was, hetgeen boven het dierlijke gebied lag, bestond bijgevolg uit plantaardig en vruchten es-pa 12) van de aarde, hetgeen voor deze speciale gelegenheid tevoren door getrainde schippers en werkers was aangevoerd. Maar er was geen es-pa van vlees of vis op de tafels aanwezig; maar een overvloed aan es-pa van wijn, en dit werd NECTAR (su-be) genoemd.

15. De wanden van de feestzaal waren met takjes van gekleurd vuur versierd, en van de vloer van de zaal stegen ontelbare fonteinen van reukwerk omhoog, hetgeen ook es-pa was, omhooggebracht van de aarde, en in de fonteinen geperst door meer dan een miljoen dienaren die gedwongen dienstdeden en afkomstig waren uit de gewesten van de schippers die voordien vernietigd waren.

16. Op het feest bij de Heer God en zijn Goden waren in totaal twaalfhonderd gasten; en het feest duurde een hele dag, en de Goden en gasten aten en dronken naar hartelust, en het waren er niet weinig die de bedwelming van de rijke nectar voelden.

17. Toen het feest afgelopen was, beduidde De'yus door middel van zijn maarschalken dat hij hen toe wilde spreken; en toen de rust hersteld was, zei hij: Geen grotere vreugde voor iemand dan anderen gelukkig te maken! Zie, omdat jullie mij hebben gediend, door mijn geboden te volbrengen, heb ik jullie gediend. Mijn feest is jullie feest geworden; mijn substantie heb ik jullie gegeven, opdat jullie je mochten verheugen in de glorie die ik uit jullie handen heb ontvangen.

18. Denk echter niet dat de Heer, uw God, deze handeling zo beëindigt: dat zal ik niet doen. Ik heb jullie hier ontboden opdat ik diegenen kan eren die eer verdienen te krijgen van mij, jullie God. Ook mijn Goden hebben grote glorie door de arbeid die jullie in mijn hemelen hebben verricht, want mijn hemelen zijn hun hemelen, en ook die van jullie. Omdat jullie de opstijging hebben vernietigd, het meest waardeloze en dwaze van de dingen, en de rommel in mijn hemelen hebben opgeruimd, hebben jullie tevens een plaats bereid voor eindeloze glorie voor jezelf.

19. Daarom en uit gerechtigheid voor jullie, heb ik dit moment bepaald om jullie allemaal te bevorderen, overeenkomstig jullie grote prestaties. Noch zullen jullie terugvallen op mijn bevordering en op je gemak rusten; want ik heb zowel een groter werk als grotere eer en glorie voor jullie.

20. Luister, ik heb over de aarde en haar gebieden beschikt; en jullie, mijn Goden, zullen haar aan mijn naam en macht onderwerpen. En jullie, die jezelf als zeer dapper getoond hebben in de hemel, zullen hun gekozen officieren zijn om in mijn naam naar de aarde omlaag te gaan, met miljoenen van mijn hemelse soldaten, om de wegen van de stervelingen naar mijn hand in te richten en vast te stellen. Zoals jullie de namen Jehovih en Ormazd in de hemel hebben uitgeworpen, evenzo zullen jullie hen uitwerpen op de aarde.

21. Denk eraan, ik ben een God van gramschap; ik heb de oorlog verklaard aan alle goddeloosheid op de aarde. Al wie de Grote Geest aanbidt onder de naam Jehovih of Ormazd, zal gedood worden, zowel mannen als vrouwen. Alleen de kleine kinderen moeten jullie sparen, en van hen moeten jullie slaven maken en eunuchs en al wat nuttig is voor mijn koninkrijken.

22. Of zij nu een afgodsbeeld van steen hebben, of van hout, of goud, of koper, zij moeten vernietigd worden. Ook zal het hen niet redden als ze een afgod van het Onzichtbare maken, want zo iets is nog meer beledigend in mijn ogen dan de anderen. Ook zal ik geen enkele Faithist in leven laten op het aardoppervlak.

23. Om dit te volbrengen zullen de Goden jullie uitkiezen die op mijn feest aanwezig zijn; volgens hun rang zullen zij kiezen; en wanneer jullie uitgekozen en ingedeeld zijn, zul je de ordetekenen uit mijn hand ontvangen en je met mijn Goden begeven naar de plaats en dienst die zij wensen.

24. En wanneer jullie beneden op de aarde aangekomen zijn, zul je je in het bezit stellen van de orakels en de plaatsen van aanbidding en vandaar alle andere engelen, Goden, Heren en huisgeesten verdrijven. En wanneer de stervelingen komen om de geesten te raadplegen, zullen jullie hen op je eigen manier antwoorden ten einde mijn geboden uit te voeren.

25. En wanneer jullie profeten en zieners ontdekken die met het Onzichtbare werken, en geesten bij zich hebben die tot het koninkrijk Craoshivi behoren, dan moeten jullie zulke geesten verdrijven en de profeet of ziener op je eigen manier in bezit nemen. Maar als jullie de Ormazdische engel niet daar vandaan kunnen verdrijven, dan moeten jullie naar de diepten der hel in hada gaan en duizend geesten van duisternis meebrengen, die onrein en zeer bekwaam in het kwellen zijn, en jullie moeten hen op die profeet werpen totdat hij krankzinnig is. Maar indien het voorkomt dat de profeet of ziener zodanig wordt beschermd dat de geesten der duisternis niet bij hem kunnen komen, dan moeten jullie boze geesten voor hem uit sturen naar de plaats die hij dikwijls bezoekt, en zij moeten die plaats besmetten met virus dat hem dodelijk zal vergiftigen.

26. Maar als een profeet van Jehovih berouw heeft en de Grote Geest verloochent, en De'yus of de Here God aanneemt, dan moeten jullie alle kwaad verdrijven van hem en een wacht rond hem plaatsen, want hij zal mijn onderdaan zijn in de komende tijd.

27. En of je een aardse koning nu bereikt door middel van de orakels of door profeten en zieners, of door bezetenheid, dat doet er niet toe; maar je moet op de één of andere manier bij hem komen, hetzij

hij ligt te slapen of wakker is, en je moet hem inspireren met de leerstellingen en de liefde van de Here uw God. En hij zal een grote oorlog beginnen, en alle mensen vervolgen die De'yus niet belijden, of de Here uw God; want hij zal als een instrument in jullie handen zijn om mijn wil te doen.

28. Toen De'yus zijn toespraak beëindigd had, maakten de Goden direct hun keuzen, en zo werden de generaals en kapiteins aan nieuwe plaatsen toebedeeld. En nu droegen de bedienden de tafels van het feest weg en de Goden, elk met hun kapiteins en generaals, kwamen tegenover De'yus te staan en formeerden zich in twaalf rijen; waarop De'yus de ordetekenen uitreikte zoals tevoren beloofd was.

29. Vervolgens begaf De'yus zich naar de raadkamer en nam zijn zetel op de troon in. De gasten, en Goden, en raadsleden kwamen de zuidpoort binnen en gingen in het midden van de kamer staan; waarop de Heer God hen groette: Strijders van God, en zij sloten zich hierbij aan met het Teken Taurus, hetgeen betekent: Gerechtigheid afdwingen, want de afbeelding van een stier was één van de tekens boven de troon. (En dit werd het Edict van de Stier genoemd).

30. Hier volgen dan de namen van de Goden en Godinnen, met hun generaals en kapiteins die in de hemel gemachtigd waren om naar de aarde omlaag te gaan teneinde haar te onderwerpen voor de Heer God, de valse, dat wil zeggen:

31. De Goden waren: Anubi; Hikas, nu Te-in geheten; Wotchissij, nu Sudga geheten; Che-le-mung, nu Osiris geheten; Baäl, Ashtaroth, Foe-be, Hes-loo, He-loo, Orion, Hebe en Valish.

32. Hun generaals waren: Hoin, Oo-da, Jah, Knowteth, June, Pluton-ya, Loo-Chiang, Wahka, Posee-ya-don, Dosh-to, Eurga-roth, Neuf, Apollo-ya, Suts, Karusa, Myion, Hefa-yis-tie, Petoris, Ban, Ho-jou-ya, Mung-jo, Ura-na, Oke-ya-nos, Egipt, Hi-ram, T'ero-no, Ares, Yube, Feh-tus, Don, Dan, Ali-jah, Sol, Samern, Thu-wowtch, Hua-ya, Afro-dite, Han, Weel, Haing-le, Wang-le, Ar-ti-mis, Ga-song-ya, Lowtha, Pu, Tochin-woh-to-gow, Ben, Aaron, Nais-wiche, Gai-ya, Te-sin, Argo, Hadar, Attsil, E-shong, Daridrat, Udan, Nadar, Bog-wi, She-ug-ga, Brihat, Zeman, Asrig, Oyeb, Chan-lwang, Sishi, Jegat, At-ye-na en Dyu.

33. Hun kapiteins waren: Penbu, Josh, Yam-yam, Holee-tsu, Yoth, Gamba, Said, Drat-ta, Yupe-set, Wag, Mar, Luth, Mak-ka, Chutz, Hi-rack-to, Vazenno, Hasuck, Truth, Maidyar, Pathemadyn, Kop, Cpenta-mainyus, Try-sti-ya, Peter, Houab, Vanaiti, Craosha, Visper, Seam, Plow-ya, Yact-ta-roth, Abua, Zaotha, Kacan-cat, Hovain, Myazd-Loo, Haur, Abel, Openista, Isaah, Vazista, Potonas, Kiro, Wiska-dore, Urvash, Ashesnoga, Cavo, Kalamala-hoodon, Lutz-rom, Wab, Daeri, Kus, Tsoo-man-go en Le-Wiang.

34. Behalve hen waren er duizend officieren van lagere rang; en nu, toen zij bezegeld waren wat betreft rang, plaats en toewijzing, trokken zij zich terug; en De'yus gaf een dag van ontspanning opdat de Goden met hun officieren de keuzen konden maken uit de menigte, wat betreft hun eigen soldaten.

35. En in de tijd van één dag waren de legers samengesteld, twee miljard engelen, en zij vertrokken naar de aarde daarbeneden om de Faithists te vernietigen, en de namen Jehovih en Ormazd, en om De'yus te grondvesten, anders gezegd de Heer God, de valse.

## HOOFDSTUK XVII

1. God, in Craoshivi, treurde over de hemel en de aarde. Hij sprak: Grote Jehovih, wat heb ik gefaald in Uw koninkrijk! Zie, U gaf de aarde en haar hemelen in mijn hoede, en nu zijn zij op het verkeerde pad geraakt!
2. Jehovih zei: Aanschouw het plan van Mijn bestuur, hetgeen is: niets tegen te gaan in de hemel of op de aarde; niets bij het hoofd te vatten en het met geweld om te draaien om de andere weg op te gaan.
3. Ofschoon Ik de macht ben die hen schiep, en de Eeuwig Tegenwoordige die hen voortbeweegt, gaf Ik het hen om Goden te worden, gelijk Mijzelf, met de vrijheid om hun eigen richting te zoeken.
4. Ik schiep vele bomen in Mijn hof, de grootste daarvan is de boom van het geluk. En Ik riep al het levende toe om te komen en te wonen in de schaduw van die boom, en deel te hebben aan zijn vruchten en geuren. Maar zij lopen voor de prikstok uit en kastijden zichzelf; en dan, helaas, beginnen zij Mij te verwensen en beschuldigen Mij van bekrompenheid in Mijn bestuur.
5. Ik beperkte hen een tijdlang in hun moeders schoot (d.w.z. de aarde - uitg.), hen tonend dat er een tijd is voor alle dingen. Maar zij lopen haastig vooruit en verlangen een spoedig geluk en wijsheid, zonder te stoppen om Mijn heerlijkheden aan de wegkant waar te nemen.
6. Ik zei tegen hen: Zoals Ik de vrijheid aan al Mijn mensen heb gegeven, zo zult u uw broeders en zusters niet in uw dienst dwingen. Maar de zelfaanmatigende Goden maken slaven van hun medemensen; zij leggen rondom wegen aan en stellen legers met soldaten op om Mijn nieuwgeborenen te verhinderen naar Mijn meest heerlijke koninkrijken te gaan.
7. Zij gaan omlaag naar de aarde en inspireren de koningen en koninginnen, en rijke mensen, om dezelfde dingen te doen. En zij paaïen hun dienaren en zeggen tegen hen: Als jullie mij dienen, dan zal ik wat voor jullie terug doen. Zij denken er weinig aan dat hun dienaren zullen worden als doornen, en stenen, en ketenen, en speren die in de verre toekomst tegen hen gericht worden. Zij bouwen een gerechtigheid van henzelf en zeggen: Zoveel als mijn dienaren voor mij werken, zo zal ik hen vergelden. Maar Ik heb hen gezegd dat niemand een ander zal dienen dan uit liefde, hetgeen zijn enige beloning zal zijn.
8. De koning en de koningin van de aarde, en de rijke man sluiten hun ogen voor Mij, denkend dat Ik hen daardoor niet kan zien; zij vleien zichzelf ermee dat zij in de hemel de misstap aan hun dienaren zullen geven. Maar Ik zaaide een zaad van slavernij in Mijn hof, en Ik zei: Al wie een ander bindt, zal zelf gebonden worden. En zie, wanneer zij naar de hemel zijn opgestegen, vallen hun dienaren en soldaten op hen aan; hun herinnering is als een kwellende droom die niet van hen wil wijken.
9. Niettemin, met deze grote voorbeelden voor hun ogen, zijn er steeds engelen in hada die er niet hun voordeel mee deden. Want zij zeggen tegen zichzelf: ik wil een groot koninkrijk in de hemel bouwen; ik wil de machtigste van de Goden worden; miljoenen engelen zullen mij dienen; ik zal de Grote Geest in Zijn verafgelegen hemelen buitensluiten; ik zal mijn plaats ommuren met een leger van soldaten, en met vuur en water.
10. Zoals een losbandige een argeloze jonge vrouw ontvoert om haar te misbruiken; en zij na verloop van tijd bijkomt uit de bezwijming om hem vervolgens te verwensen, zo besluipen de valse Goden de inwoners van Mijn plaatsen en voeren hen weg in de slavernij. Maar het licht van Mijn begrip woont in de zielen van Mijn kleinen; het wacht op de lentezon; en het zal opkomen en tot een machtige boom uitgroeien om deze Goden aan te klagen.

11. God informeerde over de oorlog.

12. Jehovih zei: Ik beantwoord alle dingen met het goede. Aan de goedhartigen geef Ik goede gedachten, verlangens en heilige waarnemingen. De verdorvenen van hart houd Ik Mijn heerlijkheden voor en de weldadigheid van de deugd en een vredevol begrip. Aan hen die liefdadigheid en goede werken voor anderen in praktijk brengen en niet voor zichzelf werken, schenk Ik de hoogste verrukking. Ofschoon zij door armoede en boosaardige vervolgingen geteisterd worden, zijn toch hun zielen als de wateren van een zacht stromende rivier. Temidden van hen die het kwaad beoefenen, en vernietiging, en oorlog, stuur Ik afgezanten van weldadigheid en genezing, met overvloedige woorden van medelijden.

13. Dit zijn Mijn pijlen, en speren, en strijdnetsen. O God: Medelijdende, vriendelijke woorden, en het voorbeeld van de tederheid. Vroeg of laat zullen zij triomferen over alle dingen in de hemel en op aarde.

14. Zie, deze oorlogen in hada en op de aarde zullen meer dan duizend jaar voortduren. En de inwoners zullen in duisternis verzinken, zelfs tot de laagste duisternis. Daarom moeten u en uw opvolgers niet overhaast te werk gaan, alsof de kwestie zich zou wijzigen met de wind. Maar u moet een nieuw leger van bevrijders organiseren voor Mijn Faithists, en het moet uit twee afdelingen bestaan, één voor de aarde en één voor hada. En uw leger zal tot taak hebben Mijn mensen te redden van hen die hen trachten te vernietigen. En wat betreft de geesten der doden die op aarde Faithists waren, zorgt u voor middelen van vervoer en breng hen naar uw nieuwe koninkrijk, hetgeen u At-ce-wan zult noemen, waar u moet voorzien in een sub-God, en officieren, en bedienden, honderden miljoenen.

15. En in At-ce-wan moet u de sub-God voorzien van al die plaatsen en verzorgingstehuizen, ziekenhuizen, werkplaatsen: scholen, colleges en andere tehuizen en plaatsen van onderricht als er nodig zijn in de koninkrijken van Mijn Heren in hada.

16. En wanneer u deze kwestie goed geregeld hebt, moet ge uw heilige raad toespreken; namens Mij moet u op deze manier tegen hen zeggen: Tweehonderdduizend heeft Jehovih er geroepen; door Hem en mij wordt geboden hen te zoeken: en zij moeten wijs en sterk en zonder vrees zijn. Want zij zullen engelpredikers zijn in Jehovih's naam, om naar Hored af te dalen, de plaats van De'yus, de valse Heer God, en naar de koninkrijken van zijn Goden; en hun werk zal eruit bestaan om de Vader en Zijn heerlijkheden in de etherische werelden te prediken en bekend te maken.

17. En Mijn predikers zullen niet één woord tegen de Heer God noch zijn Goden zeggen; maar eerder op de andere manier: door de majesteit van Jehovih's liefde hen en hun officieren en onderdanen toegenegen te zijn. Want hierdoor zullen Mijn predikers vreedzame woonplaatsen hebben in deze oorlogvoerende koninkrijken; en zo zal hun stem van groot gewicht zijn. Want de grootste wijsheid van een goed diplomaat is niet om te tegenstrijdig of te onstuimig te zijn, maar verzoenend.

18. Jehovih zei: En uw predikers zullen voortdurend in de laagste koninkrijken reizen, en Mijn eindeloze werelden onderwijzen en verklaren, en het zaad van aspiratie zaaien onder de wijzen en de onwetenden, en speciaal onder degenen die in slavernij verkeren.

19. En tot zovelen als er bekeerd worden en wensen op te stijgen naar Craoshivi, moet u zeggen: Gaan jullie naar de grens van je koninkrijk, waar de werkers van de Vader een schip gereed hebben om jullie naar Zijn koninkrijk te brengen. Maar uw predikers moeten niet met hen meegaan om geen achterdocht of haat op te wekken, maar doorgaan met te prediken en de slaven aan te sporen om naar de hogere en heiliger hemelen op te stijgen.

20. Vervolgens ging God van Craoshivi aan het werk om de geboden van Jehovih ten uitvoer te brengen. En zijn raad werkte met hem. At-ce-wan werd gevestigd en Yotse-hagah werd tot sub-God aangesteld, met een heilige raad van honderdduizend engelen, met duizend bedienden en vijftigduizend boodschappers. Hij werd voorzien van een hoofdstad en een troon, en van scheepsbouwers en woningbouwers, een miljoen engelen.

21. Daarna organiseerden God en de raad van Craoshivi al de legerscharen zoals het door Jehovih geboden was. En deze legers bestonden uit, welgeteld, zeventienhonderd miljoen tweehonderdachtduizend vijfhonderdzestig (1.700.208.560), elk van hen was boven graad vijftig, en sommigen zo hoog als negentig.

22. En het bleek zo te zijn dat deze werkzaamheden voltooid en klaar waren om in gebruik genomen te worden, twee dagen voordat De'yus en zijn scharen hun oorlog op de aarde begonnen. Maar de Faithist-engelen waren voornamelijk in hada en de gewesten daarboven verspreid. Zodat, terwijl De'yus' scharen van twee miljard naar de aarde afgedaald waren, er aan Faithist-engelen voor diezelfde plaats slechts vierhonderdduizend waren, behalve de ashars die in geregelde dienst waren.



## HOOFDSTUK XVIII

Over de oorlogen van de Goden voor de heerschappij over de aarde en de laagste hemelen; en dit werden de duizendjarige oorlogen genoemd.

1. De'yus was geen treuzelaar, geen domme God. Hij had een ervaring van zevenentwintighonderd jaar en zijn ziel was vlug en sterk in machtige werken. Hij stormde er niet op los zonder eerst de weg uit te stippelen, heel weloverwogen en met grote wijsheid.

2. Allereerst verkende hij zijn terrein, door de bevolking tactvol naar zijn hand te zetten, net doend alsof hij bij volmacht Jehovih's geboden opvolgde, totdat zijn gestreelde Goden en officieren veilig onder zijn gezag en macht waren, en vervolgens stak hij stoutmoedig in zee: Ik, de Here God, gebied!

3. De vermetelheid waarmee hij het oordeel van zijn vrienden overtrof, deed hen werkelijk geloven dat De'yus de eerste en grootste machtige God was. Diens wil te doen en eerbiedig zijn naam toe te juichen, was de meest zekere weg om lauweren te oogsten.

4. Om grote majesteit voor zichzelf te verkrijgen, en na gezworen te hebben de hele aarde te verwoesten teneinde de namen De'yus en Heer God te vestigen, riep hij zijn vijf voornaamste vrienden aan zijn zijde; de Goden: Heikas, valselijk Te-in genaamd; Wotchissij, valselijk Sudga genaamd; Che-le-mung, valselijk Osiris genaamd; Baäl, en Ashtaroth. En zo sprak hij hen in waardigheid toe:

5. Het is goed, mijn Goden, dat u toeziet op de strijd; maar laat uw generaals en bevelhebbers verdergaan en zich mengen in het bloedige werk. In uw koninkrijken dient u voortdurend uw luister op te wekken, en er bijtijden dapper op uit te trekken naar de aarde, zoals koningen en koninginnen en profeten die op het punt staan een overwinning te behalen of in de dood gestort te worden, om te laten zien hoe uw verheven tegenwoordigheid het getij van de oorlog keerde. Vervolgens rept u zich waardig terug naar uw tronen om uw officieren en inspirerende scharen het spel van de sterfelijke tragedie verder te laten spelen.

6. Toen sprak Osiris, de valse, en hij zei: Uw naam te verheffen, O De'yus, gij Heer God; en om de stervelingen te overtuigen dat u, van alle geschapen wezens, in Hored kan stand houden en door uw wil de overwinning beheerst voor al wie u toejuicht en uw naam prijst, weest u voor mij de verbintenis van mijn plechtige eed, zodat ik op de aarde oorlogen zal verliezen of winnen gelijk zij u zullen eren en de Grote Geest verachten, of welke andere God of Heer dan ook.

7. Vervolgens zei Te-in, ook valselijk genaamd: Om de stervelingen duizend jaar lang in een voortdurende oorlog te houden, hen te leren dat oorlogen worden gewonnen of verloren overeenkomstig de luidste aanroep en lof tot u, O De'yus, zal ik onder uw dij zijn als een eed die van eeuwigheid tot eeuwigheid wordt hernieuwd.

8. De valse Sudga zei: Met al mijn bekwaamheden, om de armen en benen van de ongeborenen in bevalligheid te vormen, zullen mijn legioenen het duizend jaar lang instampen in de oren van de zwangere vrouwen, hen uw naam bezwerend, O De'yus; of, als zij weigeren, al hun nageslacht met gebocheldheid te vervloeken. En als deze moeders slapen, zullen mijn legioenen hun zielen in de droom opzoeken, en hen verrukking of kwelling geven, al naar gelang zij u, terwijl zij wakker zijn, toejuichen, mijn allermachtigste Heer God.

9. Baäl zei: De orakels van Jehovih te gronde te richten en te zorgen dat de profeten en zieners uw naam ontvangen en bekendmaken, O De'yus, gij Heer God van hemel en aarde, daarvoor heb ik reeds meer dan tienduizend eden gezworen.

10. Ashtaroth zei: Het werk van mijn legioenen zal eruit bestaan uw vijanden de dood toe te brengen, O De'yus. Hen, die de naam Jehovih aanheffen, of Ormazd, of Grote Geest, zullen mijn legioenen smerige geuren in hun neus brengen terwijl zij slapen. En naar uw vijanden, die mogelijk een veldslag tegen uw mensen winnen, zullen mijn legioenen besmettelijke microben van de rottende doden brengen; door de lucht zullen zij het virus vervoeren naar de adem van hen die niet buigen willen voor de naam Heer God!

11. De'yus antwoordde hen en zei: Zoals gesproken, zo zullen deze dingen geschieden; ik, de Here uw God, beveel het. Stuur uw generaals en bevelhebbers uit zoals het besloten is; voor elk voldoende legers om deze, onze verheven besluiten duidelijk te maken. In drie grote legermachten moeten mijn legioenen verdeeld worden voor de aardse oorlogen; één voor Jaffeth, één voor Vind'yu en één voor Arabin'ya en de gebieden die in het westen en noorden liggen. Over deze laatste zult u, Osiris, het opperbevel voeren; en u, Baäl, en u, Ashtaroth, u beiden, zo verbonden in liefde en met één doel, zult de aardse leiders zijn volgens Osiris' wil. Zie, voor uw doeltreffend dienstbetoon heb ik u deze hoogverheven generaals en kapiteins gegeven: Jah, Pluton-ya, Apollo-ya, Petoris, Hi-ram, T'cro-no, Egupt, Ares, Yube, Ali-jah, Afro-dite, Ar-ti-mis, Ben, Aa-ron, Argo, Atstsil, Nadar en Oyeb, en ook nog Petrus, Yact-ta-roth, Haur, Abel, Said, Josh en Wab, die de overwinnende geesten zullen zijn om beide zijden in de veldslagen te bespelen, en de halsstarrige stervelingen tot religieuze vijandschap aan te zetten, totdat beide kanten in de dood ondergaan, of tot er één voor mij en mijn Goden neerbuigt uit vrees en eerbied. En zij zullen hun namen dag en nacht in de sterfelijke oren zingen en hen leren in lof en eer te leven voor de Here uw God, de De'yus van hemel en aarde, en om zeer stoutmoedig te zijn bij het omverwerpen van Jehovih, de meest gehate van de Goden.

12. Aan u, Te-in, wordt ook een derde van zijn legioenen toevertrouwd, om af te rekenen met het land van de reuzen (China - uitg.), en hen op dezelfde manier aan te zetten tot grootheid of dood, eerbied en ontzag tonend aan mij en mijn koninkrijken. Hoogverheven zijn uw generaals: Wah-ka, Ho-jou-ya, Oke-ya-nos, Thu-wowtch, Haing-le, Tochin-wow-to-gow en Eurga-roth, en ook nog Yam-yam, Hi-rack-to, Kacan-cat, Isaah, Lutz-rom en Le-Wiang, en anderen van hoge graad en macht.

13. En aan u, O Sudga, heb ik gelijkelijk ook een derde van mijn legioenen gegeven om gedurende duizend jaar het spel van de oorlogen te spelen met de stervelingen. Net als Osiris en Te-in, om de stervelingen tot de oorlog te brengen en ze van de ene naar de andere kant te sturen, en ze zo in elkaars bloedige armen en de dood te storten. Zodat ze inderdaad kunnen leren begrijpen dat ze slechts werktuigen en speelgoed zijn in de handen van engelen en Goden; dat ze gekneed worden als klei in de handen van de pottenbakker, tot ze het uitschreeuwen: genoeg! Ik zal mijn hoofd buigen voor God, die de Heer is van alles, de grote De'yus. Ja, meer nog, ik wil voor hem vechten en zelfs het bloed van mijn broeders drinken, als De'yus slechts mij en de mijnen begunstigt bij het doden van Faithists, de dwaze vereerders van Ormazd, de Onzichtbare en Uiteengejaagde Wind. Voor hem, in de gelijkenis van een man, met een hoofd en benen en armen in de afmeting van een man, zittend op een troon in Hored; voor hem, de grote Heer God, zal ik mij altijd eerbiedig neerbuigen.

14. En u, O Sudga, zult oorlogvoeren in Vind'yu, met de meest geleerde mensen van de aarde. Voor dat doel moet u deze, mijn hoogverheven generaals en kapiteins gebruiken: Asij, Gaeya, Naiswichi, Sa-men, Yube, Sol, Mung-jo Don, Hefa-yis-tie, Lowtha, Daridrat, Udan, Brihat, Bogir, Eshong, Weel, Vanaiti, Plowya, Vazista, Kiro, Cpenista, Visper, Cpenta-mainyus en Urvasta, en vele anderen, zeer vastberaden om de aarde te redden van de heerschappij van de ververwijderde Goden.

15. De'yus vervolgde: Ga heen, mijn Goden, en bouw uw tronen in majesteit; versier uw hoge plaatsen met grote pracht, zodat zelfs de heerlijkheid zal zijn als de tongen van een miljoen predikers die de welgekozen Goden van de hemelen verkondigen. En zodra de stervelingen met de oorlog beginnen, brengt u de geesten der doden in groepen bijeen, en laat in 's hemelsnaam niet toe dat ze in chaos verkeren, maar breng ze naar uw koninkrijken in langzaam varende schepen. En wanneer ze zijn

ondergebracht, gebruik dan zorgvuldig uw geneesheren en verzorgers om ze bij zinnen te brengen voor hun nieuwe toestand; en wanneer ze ontwaken in de hemelen en de grote glorie van uw tronen en koninkrijken aanschouwen, moet u ze inwijden met plechtige riten en ceremoniën om ze dienstbaarheid te laten zweren aan uzelf en aan mij, uw Heer God, om zulke overvloedige hemelen te beërven.

16. En zoals u degenen van de aarde uitplundert om hen mijn macht en die van u te laten kennen, zult u de nieuw aangekomenen in de hemel vervolgen om hen plechtig te laten zweren tegen Jehovih, de Grote Geest, de Ormazd, en tegen alle andere Goden; maar als zij halsstarrig weigeren, ofschoon zij in de hemel zijn, net als zij op de aarde deden, breng hen dan bij mijn zoon Anubi die hen verder zal ondervragen; maar indien zij nog steeds weigeren zal Anubi hen, door zijn sterke wacht en brandende fakkels naar de hel beneden laten sturen.

17. Ik, de Heer God, heb gesproken; mijn geboden zijn uitgegaan in de hemel en op aarde; al wie mij prijst en verheerlijkt, met eeuwige dienstbaarheid voor de verheffing en glorie van mijn koninkrijken, zal de eeuwige gelukzaligheid ingaan; maar al wie niet voor mij buigen wil, zal in de eeuwige kwellingen geworpen worden.

## HOOFDSTUK XIX

Over de legerscharen van de valse Osiris.

1. Nu trokken de kapiteins, generaals en goed getrainde scharen van hada eropuit, de engelen van De'yus, gericht op de onafhankelijkheid van hemel en aarde van alle andere heersers behalve de Heer God, en om hem voor eeuwig te grondvesten. In de voorhoede van de drie machtige divisies bevond zich het leger van Osiris, driest voorttrekkend om de grote landen van de aarde, Arabin'ya, Parsi'e en Heleste te overdekken.

2. Vooraan, als een waanzinnige voortstormend, bevond zich Baäl, met naast hem zijn assistierend Godin Ashtaroth, gevolgd door haar eerste begeleiders en hoogverheven officieren. Sommige van hen ontrolden grote kaarten van aardse steden en beschaafde landen, waar de vreedzame vereerders van Jehovih woonden, honderdduizenden. En de lijsten met altaren en tempels voor de Grote Geest, waar dagelijks de rechtschapenen kwamen om hun verdiensten en produkten neer te leggen als offerande, ten bate van de zwakken en hulpelozen. En de uitgestrekte velden, waar de zwoegers met veel zorg de tarwe en het vlas, de katoen en het koren uit tevoorschijn brachten, als gaven van de Grote Geest. En de kanalen met daarin de boten die de landbouwprodukten, en het fruit, en de stoffen vervoerden, als ruilhandel tussen het ene district en het andere. En de heuvels en boomtempels van de l'hins, de heilige mensen, klein, blank en geel; de voorvaders en voormoeders van het grote Ihuan-ras, de halfbloeden tussen de bruine wroeters in de aarde en de l'hins.

3. Over deze landkaarten en tabellen en lijsten spraken de generaals en kapiteins terwijl zij afdaalden naar de wentelende aarde; zeer kundige plannen beramend om Jehovih's systeem omver te werpen, en De'yus, de God van Hored te vestigen.

4. Osiris zelf, teneinde een dusdanige waardigheid te tonen als het een groot God betaamt, bleef in zijn hemelse plaats die nu het hoofdkwartier was van de oorlogvoerenden. En zo rustte hij uit op zijn troon, met zijn tienduizenden boodschappers gereed om zijn oproepen te beantwoorden en zijn wil over te brengen naar de verst verwijderde delen van zijn machtige leger, en om hem nieuws terug te brengen over de gang van zaken. En tussen de tronen van Osiris en De'yus strekte zich nog een linie van boodschappers uit, duizend engelen, hoogverheven en vastberaden, en geschikt om door de eeuwig veranderende atmosferische gordels van hoge snelheid te reizen.

5. Naast Baäl, op de naar omlaag gerichte route naar de aarde, maar iets achter hem, en vrouwelijk, bevond zich Ashtaroth, met haar duizend begeleiders, allemaal uitgedost om hun hoge achting voor hun strijdende Godin te tonen. Door vaak en afwisselend met haar hand te wuiven, had haar deel van het leger geleerd haar wil te kennen, en zeer ijverig op haar bevelen te letten.

6. En nu, aan alle kanten en verder dan het oog kon zien, snelden de duizenden miljoenen voort, sommigen in boten, sommigen in schepen en otevens, en anderen in enkele groepen afdalend. Zoals men zich een aardse vlieger kan voorstellen die groot genoeg is om zijn bezitter hoog op de wind te dragen, zo, maar dan omgekeerd en met één hand vlogen er honderdduizenden naar de aarde met ballastvlaggen, de meest vermetelege engelen.

7. Naar de aarde gingen zij, alsof het om een pretje ging, vol grappen en luidkeels opscheppend, zwerend dat zij de aarde voor altijd zouden zuiveren van Jehovih's vereerders. Veel van hen, langdurig getraind in de scholen en colleges en werkplaatsen in de hemel, waren maar wat blij met een verandering van decor en werk, en aan allen was door hun meerderen beloofd dat zij nu hun eerste lessen zouden krijgen om Goden en Godinnen te worden. Duizenden van hun hoopten op de een of andere stoutmoedige daad, teneinde bevordering te verkrijgen.

8. Naar het oosten en westen, en noorden en zuiden spreidden Baäl en Ashtaroth hun legerscharen

uit, uitgestrekt als de drie grote landen waren die zij hadden gezworen te onderwerpen aan de Heer God, die uit een vrouw geboren, de meest aanmatigende zoon was die de aarde tot nog toe had voortgebracht. Om op de aarde te landen, de tempels en altaren te overstroomden met zo'n grote overvloed aan geesten dat het Jehovih's ashars in noodlottige verwarring zou drijven, en ze te overwinnen, was het onderwerp en plan. Om de eerste te worden in een dergelijk groots werk was de verleiding tot bevordering, hetgeen hen aan alle kanten deed streven met hun uiterste snelheid en kracht.

9. Dit had Jehovih voorzien, en dus sprak Hij tot God in Craoshivi, hem waarschuwend; hetgeen na behoorlijke waarneming van het gevaar door boodschappers werd bericht aan de leidinggevende engelen in de altaren en tempels van de eredienst. En zij, op hun beurt, verspreidden via de rab'bahs en de orakels de boodschap onder de stervelingen, hen waarschuwend voor het dreigende gevaar.

10. Aldus versterkten Jehovih's engelen zich, door het geloof van de stervelingen, en ze hielden vol en brachten hun geringe aantallen bijeen, wel wetend dat zij door Jehovih's wet zich niet gewapend mochten verzetten, maar alleen door woorden en het goede voorbeeld, hooggestemd door het geloof in de Vader over alles.

11. Van alle kanten kwamen de vernietigende scharen, de duizend miljoen, op hen neer; met eden en luid misbaar stormden ze naar de altaren en tempels; vlogen plotseling naar de heilige bogen; in honderdduizenden plaatsen schreeuwend:

12. Weg van deze boog! Weg van dit altaar! Weg uit deze tempel! Jullie overweldigers van Jehovih, ga weg! In de naam van de Heer onze God! Wij bevelen het!

13. Maar helaas voor hen, iedere boog, elk altaar en elke tempel voor Jehovih was onoverwinnelijk. Daar stonden Zijn engelen, zo sterk in het geloof, onbewogen en majesteitelijk, dat zelfs de aanvallende geesten stilhielden, van ontzag vervuld. En terwijl zij zo een ogenblik stonden, overwegend waar een dergelijk grote majesteit in zo'n gewone plaats vandaan kwam, gaven de Jehovihanen dit antwoord:

14. Voor niemand anders dan Jehovih buigen wij ons in aanbidding! Wiens eigen Zelf ertoe bijdroeg ons te maken tot wat we zijn. Zijn dienaren om goed te doen voor anderen met geheel onze wijsheid en kracht! In Hem staan wij om Zijn hulpelozen te beschermen met deugdzame vrede en harmonieuze liefde. Waarom komt u dan met arrogantie, van onze beschermelingen eisend dat zij uw God dienen, die uit een vrouw geboren werd?

15. De Osiriërs zeiden: Vlucht, O pluimstrijkers! Jullie die zich in angst en beven neerbuigen voor Eén die vormloos is als de wind, en zonder Persoonlijkheid. Aarde en hemel zijn te lang geveleid door ververwijderde vreemde Goden, die hierheen kwamen om onderdanen te verkrijgen voor de glorie van hun koninkrijken, door dat meelijwekkende verhaal over een Eeuwige Tegenwoordigheid Over Alles, die niemand gezien noch gekend heeft. Ga weg! Geef ons deze aardse ankerplaatsen! Om tot een eenheid te bouwen, de aarde en de hemel, om onszelf door Goden te laten regeren die we kennen en vereren!

16. De Jehovihianen zeiden: Is dit uw enige macht? Met dreigementen en bevelen? O, wat een onschadelijke woorden, als een bespottung van waarheidlievende Goden! Geen goede werken, noch beloften, behalve om het ego van aarde en hada te verheffen, en uw meesters te verheerlijken, die slechts als uzelf geboren zijn. Waarom stormt u er niet op los en voert ons weg, u die met duizend tegen één bent, en bewijst door uw daden de grote bron waaraan ge uw macht ontleent?

17. De Osiriërs zeiden: Om jullie een kans op vrijheid te geven, je te redden van het oordeel van de

verlosser, Anubi, die je in de hel zal werpen, hoopten wij dat jullie bereid zouden zijn in vrede te vertrekken. Kijk eens, wij zullen dit altaar ommuren en de helpende ashars afsluiten van de stervelingen, en de plaats met druja's laten overstromen om hen tot volkomen krankzinnigheid te obsederen. Als jullie dus je beschermelingen liefhebben zoals jullie voorgeven, geef alles dan aan ons over, voor de glorie van De'yus, wiens zoon Osiris is, onze bevelvoerend God.

18. De Jehovihianen zeiden: Woorden, niets dan woorden! In het begin geen verklaring, en slechts uw bevel. Nu, waarachtig, een argument! En weldra zult u zich terugtrekken, misleid in hetgeen uw bevelvoerende Goden u verteld hebben wat het resultaat zou zijn. Wij vertelden u dat we niet hier vandaan zullen gaan, behalve met onze meerderen, Jehovih's Heren, terecht tot voorbeeld verheven.

19. De Osiriërs zeiden: Aanschouw daarom onze Heer God, die door Jehovih's hand met deze titel geëerd werd, die jullie behoorden te gehoorzamen volgens jullie eden.

20. De Jehovihianen zeiden: Tot op het moment dat de Heer God Jehovih opzij zette, waren wij de zijnen; maar toen hij voor zijn zelfverheerlijking zijn Schepper verloochende, maakte zijn valse positie ons vrij van zijn verplichtingen. Door hem nu te gehoorzamen zouden wij ons vals betonen voor Jehovih, en onszelf voor eeuwig verzwakken om de Nirvanische koninkrijken te bereiken.

21. Maar nu drongen de schreeuwende engelen op de achtergrond, de Osiriërs, zich dreigend naar voren en het tij steeg tot de hoogste top. In het oosten daagde de ochtendzon, een wonderbaarlijke hulp voor Jehovih's Zoons ten tijde van de strijd; en hun boodschappers brachten van de velden en buitenplaatsen vele ashars die de hele nacht gewaakt hadden bij de slapende stervelingen. De Osiriërs zagen hen komen; ze wisten dat de ommekeer, op de een of andere manier, nabij was! Maar door de driestheid van de Jehovihianen, één tegen duizend, bleven ze verbaasd toekijken totdat de stralen van de zon hun wapens doordrongen en ze in hun handen deed smelten.

22. Eerst één en toen een volgende, toen tientallen en honderden en duizenden van de Osiriërs gingen weg of keken in het rond, onthutst, als een troep oproerlingen die een aanval probeert te doen op een paar goed getrainde soldaten en, bang geworden, zich omkeert en zonder schade aan te richten vlucht. Zo behaalden Jehovih's Zoons en Dochters de zege in de eerste aanval, behalve in zeldzame gevallen, één op honderd, waar de Osiriërs triomfeerden en vaste voet kregen.

## HOOFDSTUK XX

1. En over al de landen, in het oosten en westen, noorden en zuiden, van Arabin'ya en Parsi'e en Heleste stonden de uit het veld geslagen Osirische engelen in groepen van tienduizenden, onzichtbaar voor de stervelingen, en ze overwogen hoe ze het beste verder konden gaan met Jehovih en Zijn vereerders omver te werpen.

2. Inmiddels brachten de boodschappers en kaartenmakers het catastrofale nieuws bij Osiris, die op zijn beurt het bericht omhoog stuurde naar De'yus, de zelfzuchtige Heer God, die nu, via Osiris, zijn meest geliefde God van macht, deze bevelen verzond:

3. Wanneer de nacht gevallen is en de stervelingen slapen, moeten mijn scharen de ashars overvallen, de beschermengelen, en hen verdrijven en elke man en vrouw en ieder kind in deze grote gebieden van de aarde in bezit nemen. Wat kunnen mij de altaren, tempels, orakels en bogen schelen? Maak u meester van de stervelingen voordat 's morgens de zon opgaat. Luister naar het gebod van De'yus, de Heer uw God, door middel van zijn hoogverheven zoon Osiris!

4. En de goed opgestelde boodschappers waren de hele dag in de weer om De'yus' bevelen aan de nabije en afgelegen delen van de aanvallende legers door te geven. En voor de zon onderging, kenden alle duizend miljoen hun werk en stonden aangetreden om bij het vallen van de duisternis op mars te gaan, en zich in razernij op de ashars van Jehovih te storten.

5. Maar de ware God, in Craoshivi, was door Jehovih's Stem gewaarschuwd over de loop der gebeurtenissen, en hij had zijn boodschappers spoorlags naar de aarde omlaag gestuurd om hen te waarschuwen voor de plannen van de vijand in die nacht, hetgeen zij ternauwernood volbrachten, want toen zij hun zeer uitputtend werk voltooid hadden, was de zon reeds onder de westelijke horizon gedaald.

6. En zo, in het middernachtelijk uur, begon aan alle kanten de verschrikkelijke aanval, en naar iedere beschermgeest kwamen de vijanden bij tientallen, en honderden, en duizenden, schreeuwend: Ga weg, jij Jehovihiaanse dwaas! De Heer onze God en zijn zoon, Osiris, gebieden het! Weg van je slapende sterfelijke pupil, of wij zullen je door de stem van God gebonden aan Anubi's voeten werpen, als voer voor de hel! Ga weg!

7. Elke Jehovihiaan antwoordde: Aan de Grote Jehovih heb ik gezworen! Ofschoon u mij bindt en in de hel werpt, zal ik mijzelf bevrijden door de hand van de Grote Geest en hier terugkomen om Zijn heilige naam te onderrichten. En om altijd mijn vreedzame missie te herhalen om deze erfgenaam van Jehovih te verheffen!

8. Opnieuw liepen de dreigende tegenstanders storm, en terwijl zij kwamen verbaasden zij zich erover dat één enkeling zo stoutmoedig standhield tegenover zo'n grote overmacht en niet meteen wegluchtte. En iedere ashar plaatste zijn hand op de slapende sterveling die in zijn hoede was, want hierdoor werd zijn kracht duizendvoudig vermenigvuldigd, en terwijl hij zijn andere hand ophief, sprak hij zo tegen de Allerhoogste: O Jehovih, omringt U deze, Uw slapende erfgenaam, met Uw Wijsheid en Kracht, zodat al wie het vergankelijke gedeelte aanraakt, zichzelf zal afsnijden van uw eeuwige koninkrijken!

9. En, bij deze woorden, viel er een kring van licht rondom de plaats, hetgeen verbijsterend was voor de aanvallers die, eenmaal gestopt, de weg openden voor hun eigen lafhartigheid die hen deed terugdeinzen, een zeer dapper strijder tegen zondige daden. Daarop volgde een woordenstrijd en discussie, tot opnieuw de ochtendzon opkwam over de nagenoeg ongevaarlijke aanval, en de Osiriërs onthutst en beschaamd liet staan.

10. Ofschoon niet in alle plaatsen, want in sommige gevallen wachtten zij niet op woorden maar stormden naar binnen en legden de handen op de stervelingen, zodat ze genoeg kracht kregen om knotsen, stenen, borden, stoelen en tafels door het huis te slingeren en de sterfelijke bewoners klaarwakker te maken. Zij, die deze dingen door de één of andere onzichtbare macht zagen rondtuimelen, stonden vlug en angstig op. Sommigen haastten zich naar de rab'bahs, sommigen naar de orakels en tempels, om te informeren naar de onrust onder de heersende Goden.

11. En in die weinige plaatsen, waar de geestsoldaten van De'yus eenmaal houvast verkregen, klampten zij zich met duizenden vast en krakeelden zelfs over wie de grootste eer toekwam in het helse werk. En toch werd niet één van de ashars in al de landen gegrepen of weggevoerd.

12. En nu, op het moment dat de zon opkwam, snelden de boodschappers van de Heer God ijlings naar Osiris' koninkrijk, waar hij op zijn troon gezeten was en nieuws verwachtte over een geweldige overwinning. En toen zij hem verteld hadden over het erbarmelijke fiasco, behalve in een enkel geval, raasde en vloekte Osiris: Ik zweer, op mijn ziel, een eeuwige vervloeking, dat ik alle hellen in hada zal vullen met deze roekeloze ashars! Ja, al moet ik persoonlijk naar de aarde afdalen, en met Baäl en Ashtaroth van huis tot huis gaan over de hele wereld!

13. Osiris stuurde weer bericht aan De'yus, die een grote ervaring bezat en niet zo overijld was; een wijzere God en beter bekend met de getijden in de sterfelijke energie om Jehovih te dienen. Dus stuurde De'yus een bericht terug van deze strekking: de soldaten drie dagen rust te geven opdat de inspecteurs de grootte van het sterfelijk geloof konden bepalen, om zo de derde aanval een betere afloop te verschaffen. En hij besloot met deze woorden, te weten:

14. Vanwege de langdurige geestelijke vrede onder de stervelingen, moeten er velen tot een verstandelijk ongeloof in een Allerhoogste zijn vervallen. Door het rondkruipen in de aarde om het gesteente te meten, en de gewoonten van wormen en insecten te bestuderen, gedurende generaties, heeft hun zaad vele sceptici voortgebracht die niets geloven dat van geestelijke aard is, maar hun eigen oordeel hoog waarden. Bij hen, door gebrek aan geloof in Jehovih, zijn de ashars machteloos om mijn soldaten af te slaan. Wijs hen aan in iedere stad en in al de landelijke plaatsen, en val weer op ze aan in het middernachtelijk uur, en verdring de ashars van Jehovih.

15. Behalve hen moet u de onwetenden en bijgelovigen onder de stervelingen opzoeken die lui zijn en genotzuchtige verlangens hebben, want door hun gewoonten hebben de ashars weinig kracht in hun aanwezigheid. Noteer hen ook, en overval hen te middernacht en neem ze in bezit.

16. En begeef u onder de rijken, van wie de zoons en dochters in ijdelheid en genot worden grootgebracht; van wie de gedachten zelden opstijgen naar de hemel; want bij hen zijn de ashars ook te zwak om hen te beschermen, de meest voortreffelijke proefpersonen voor geesten die van speels vermaak houden. Noteer ook hen, en overval ze te middernacht en drijf de ashars er vandaan.

17. Verlaat voor het ogenblik de altaren en bogen en tempels en orakels, en al de sterkste, meest vurige Faithists. Behalve de weinigen die nog steeds het hoofd aflatten en traag van verstand zijn, die moet u ook in bezit nemen.

18. Zo bereidden Osiris, Baäl en Ashtaroth zich voor op de derde aanval op Jehovih's engelen en stervelingen. En hun miljoenen groepen werden in voortdurende oefening gehouden, gereed voor het werk. Het eerste vuur en de opwindning van het gebluf was al bij hen verdwenen, behalve bij enkelen, en het ernstige vooruitzicht op een langdurige oorlog staarde hen in het gelaat.



## HOOFDSTUK XXI

1. De drie grote landen Arabin'ya, Parsi'e en Heleste, waarvan Parsi'e het machtigst was, waren bevolkt met ware reuzen; mannen en vrouwen die trots van houding waren, rood en koperkleurig; en met een overvloed aan lang zwart haar; hoog geplaatste neus en jukbeenderen; met vastberaden kaken en ogen die konden bekoren en gebiedten; meest volbloed lhuans, de halfbloeden uit de l'hins en de holengravers, de bruine mensen, traag en dom. De Parsi'ers waren een fier ras, zeer bevallig geschapen door de God Apollo (de eerste - uitg.), wiens hoogverheven taak het was de rassen van de stervelingen tot edele gestalten om te vormen. In alle grote daden was Parsi'e het eerste van de hele wereld, en in geleerde mensen en in de vroegste oorlogen. Hier was het dat de grote Zarathoestra geboren werd en grootgebracht voor Jehovih's Stem en stoffelijke woorden. Hier werd de eerste grote Stad van de Zon, Oas, gebouwd, waarvan de koningen ernaar streefden de hele wereld te regeren; en grote rijkdommen onder de mensen werden hier voor het eerst door de Goden gedooft.

2. Een strook land van Parsi'e lag tussen Jaffeth en Vind'yu in en het strekte zich uit tot de zee in het verre oosten; maar de grote landmassa lag naar het westen gericht en omvatte de Afeutische Bergen, nog altijd ruimschoots voorzien van leeuwen, tijgers en grote reptielen. Naar deze bergen kwamen de lhuans-jagers om leeuwen en tijgers te vangen die in de spelen moesten vechten, waar de mannen, vaak ongewapend, de arena ingingen en ze met hun blote handen bevochten, ze voor de juichende menigten deden stikken tot ze dood waren. Vanuit deze bergen voorzagen de jagers de eigen kuilen van de koningen en koninginnen van leeuwen, wier taak het was de dieven en andere gevangenen te verslinden, volgens de menselijke wet.

3. En dikwijls verbleven deze rondreizende jagers bij de heilige, kleine mensen in de wildernis, de l'hins, aan wie Jehovih geleerd had om zelfs de grote reptielen en wilde leeuwen en tijgers te betoveren om hun vrienden en vereerders te worden. En hieruit ontstond een volk, de Listiërs geheten, die, omdat ze voornamelijk in de wouden leefden, naakt liepen en aan wie de l'hins het geheim leerden van de betoverende en heilige macht van de hand. Zij vereerden Jehovih, erkenden geen mens of God als meester en daarom noemde de Grote Geest hen Herderkoningen, want zij heersten over kudde geiten die hen voorzagen van melk, boter en kaas, en wol voor bekleding van het kruis, de enige bedekking die zij droegen.

4. Deze Herderkoningen, de Listiërs, leefden in vrede, zwierven rond en maakten eenvoudige sieraden die zij vaak ruilden met de inwoners van de steden en de agrarische gebieden. Een kwart van de mensen in Parsi'e bestond uit Listiërs, die goed beschermd werden door Jehovih's engelen. En zij waren het die De'yus van plan was in bezit te nemen voor toekomstig gebruik in verschrikkelijke oorlogen, maar de andere driekwart woonde in de vruchtbare streken van Parsi'e, de landen die rijk waren door de opbrengst van overvloedige oogsten. De steden waren vol van spinnerijen, en werkplaatsen, en colleges, en gewone scholen die openstonden voor alle mensen om er te gaan leren; en altaren en tempels voor de eredienst, en orakelgebouwen die zonder vensters waren, zodat Jehovih's engelen in sar'gis konden komen om Zijn heilige leerstellingen te onderwijzen. Bovendien waren er tempels en observatoria voor het bestuderen van de sterren, die in kaart gebracht werden en namen kregen die tot op vandaag nog bestaan. En vervolgens waren er de Huizen van Wijsbegeerte, in al de steden, waar zeer geleerde mannen zich belastten met het onderzoek naar de aardse dingen, om het karakter en de eigenschappen daarvan te weten te komen. En of het nu een vis, of worm, of steen, of erts, of ijzer, of zilver, of goud, of koper betrof, zij hadden geleerd de waarde en aard ervan te doorzien. En hun huizen waren goed gevuld met uitgestorven dingen die niet langer voorkwamen op de aarde, en met vreemde gesteenten, en de huid en beenderen van dieren, ten gerieve van studenten en bezoekers. Zij waren het die De'yus door zijn legers in bezit wilde laten nemen, naar lichaam en ziel, voor zijn eigen glorie, wetend dat zij door hun onderzoekingen in zulke zaken gedurende vele generaties van Jehovih waren afgedwaald. Want zodanig is de regel die behoort bij alle kinderen die op de aarde verwekt worden. Indien de vader en moeder in ongelof op het naar

omlaag voerende pad zijn, zal het kind des te meer zo zijn; maar als ze de weg naar omhoog volgen tot glorie van een Allerhoogste, zal het kind heiliger en wijzer zijn dan de ouders.

5. In vroeger tijden hadden de Goden de Parsi'ers geïnspireerd om naar het westen te verhuizen en de landen van Heleste te bewonen, ook een land van reuzen, maar minder geneigd tot riten en ceremoniën; en zij brachten drie talen met zich mee: het Panisch, van Jaffeth; het Vedisch, van Vind'yu, en het Parsisch; en omdat zij meestal dezelfde klanken bezigden, maar verschillend geschreven letters, ontstond daaruit een verwarde taal die Fonecisch werd genoemd, en de mensen die zij spraken werden Foneciërs genoemd, dat wil zeggen: wij willen dezelfde klanken gebruiken, maar behouden ons het recht voor om te kiezen welke geschreven tekens we gebruiken. Vandaar dat het Fonecisch de eerste en oudste van de door stervelingen gemaakte talen is; en dit werd in de hemel de periode genoemd van de vrijmaking der stervelingen van de dictatuur der engelen voor wat betreft de geschreven tekens en karakters en woorden. Jehovih had gezegd: In dat opzicht is de mens op aarde voldoende vooruitgegaan om op zichzelf te staan; en zo was het, want sinds die tijd tot op heden heeft noch Jehovih noch Zijn engelen enige nieuwe taal of geschreven tekens aan de stervelingen gegeven. En alle talen die vanaf die tijd zijn ontstaan, zijn slechts combinaties en vertakkingen, en vermengingen en misvormingen van hetgeen destijds op de aarde bestond.

6. De Helestiërs waren rijk aan landbouw en aan kudden vee en geiten, zowel wolgeiten als haargeiten, want het gebeurde in dit land dat de engelen voor het eerst de mens leerden hoe de geiten te fokken voor het haar of voor de wol, al naar hij dit wenste. En deze mensen waren ook voornamelijk vereerders van Jehovih, en ze bezaten vele altaren en tempels; ze woonden in vrede en hielden van rechtvaardigheid.

7. Arabin'ya had vier soorten mensen in haar gebieden: de lhuans, de Listiërs, de l'hins en de bruine holengravers, met lange neuzen en vooruitstekende monden, zeer sterk, want met hun handen konden zij het been van een paard breken. De bruine mensen, ofschoon ze ongevaarlijk waren, liepen naakt en leefden voornamelijk van vis en wormen en insecten en wortelen; en zij bewoonden de streken van de grote rivier, Tua (de Nijl - uitg.). Om deze mensen te onderwerpen en te vernietigen stelde Osiris zijn grote engelgeneraal Egupt aan, een dienaar van De'yus. Egupt noemde het gebied waarover hij was aangesteld naar zichzelf, Egupt, hetzelfde dat tot op vandaag onjuist Egypte wordt genoemd.

8. In de tijd van Abraham werd dit land Zuid-Arabin'ya genoemd; maar toen in de jaren daarna de grote geleerden de verslagen in de bibliotheken van de koningen opborgden, werden de namen van later datum gebruikt, geschreven in de Fonecische taal en niet in de Egyptische, hetgeen de taal van de ongeletterden was.

9. Maar het grootste deel van alle mensen in Arabin'ya bestond uit lhuans, die wat betreft kleur en afmeting en gestalte gelijk waren aan de Parsiërs, en ook zij waren de nakomelingen van de l'hins en de bruine holengravers, de hoodas, van wie zij de stoffelijke grootheid erfden, zoals zij van de l'hins de heiligheid van geest erfden. Maar de plathoofden waren merendeels uit Arabin'ya verdwenen.

10. En hier lagen duizenden steden, groot en klein, net als in Parsi'e en Heleste, en zij bezaten colleges en huizen van wijsbegeerte, net als Parsi'e, en bovendien duizenden openbare bibliotheken die de boeken vrijelijk aan de armen verstrekten, die daar kwamen om in de wetenschappen onderricht te worden, en in de kunst van het schilderen en graveren en beeldhouwen, en in sterrenkunde en wiskunde en scheikunde, en mineralen, en proefnemingen, en in de regels voor het bedenken van chemische samenstellingen. Maar de Listiërs waren de enige mensen die zich bezighielden met betoveren en de geheimen van het slangenbezweren en temmen van dieren door de kracht van de hand, en door eigenaardige geuren die in het geheim bereid werden. En de Listiërs handhaafden de vijfde rite in de verrijzenis, waarbij de ziel van de dode op de vijfde dag na het sterven

in een stoffelijke gelijkenis verscheen aan zijn levende mensen en hen liefdevol raad gaf, waarna hij in hun brandende wierook opsteeg om naar Jehovih te gaan!

11. Zodanig waren dus de mensen tegen wie De'yus, de Here God genaamd, zijn duizenden miljoenen had ingezet, om hen te onderwerpen voor zijn eigen glorie. En zo geschiedde het dat Jehovih in Craoshivi sprak, en zei: De tijd zal komen dat de engelen en stervelingen werkelijk zullen weten dat de Here God een valse God is, en een snoeverige overweldiger. Want Ik zal één ras van Ihuans op de aarde overlaten, in Guatama (de Noord-Amerikaanse Indianen - uitg.), zelfs tot aan het tijdperk van Kosmon. En de mensen en engelen zullen zien en begrijpen dat de mens uit zichzelf nooit een God bedenkt die de gestalte van een man bezit en uit een vrouw geboren wordt. En dat alleen door de inspiratie van Mijn vijanden, die voor hun eigen glorie koninkrijken in hada bouwden, een volk ooit van Mijn adeldom vervallen is tot het aanbidden van een God in de gelijkenis van een man.

## HOOFDSTUK XXII

1. En nu volgde de derde aanval van de legioenen van Osiris, die tot een roekeloze waanzin werden aangezet door de heftige toespraken van hun generaals en kapiteins. En iedere sterveling was aangewezen, en zijn graad van geloof in de Grote Geest bekend, zodat de vernietigers precies wisten waar ze met goed gevolg konden toeslaan.

2. Te middernacht kwamen de Osiriërs weer, aanstormend, en door de kracht van hun aantallen legden zij de hand op vele stervelingen, miljoenen! Ze hielden vast, en verwoed slingerden zij de voorwerpen door de slaapvertrekken om hun sterfelijke slachtoffers uit hun slaap te wekken, die, wakker geworden en geen oorzaak ziend voor de rondtollende stoelen en tafels en de vreselijke geluiden en slagen in elke hoek van hun huis, geschrokken opsprongen en niet wisten wat te doen. Op vele plaatsen spraken de engelen van De'yus hoorbaar in het donker en ze zeiden: er is slechts één God, de Here uw God zelf, de grote De'yus, op de troon van Hored. Buig u eerbiedig voor hem neer, of vernietiging en dood zullen uw lot zijn!

3. De Osirische engelen, die zich kwaadaardig verlustigden in hun grote succes, vulden nu ieder huis waarin zij zich hadden vastgeklampt, en ze maakten al die plaatsen tot hoofdkwartier van hun kapiteins en generaals en de duizenden en tienduizenden engeldienaren, die trots en grootsprakig waren, en bijzonder vrolijk door het geklop en de afschuwelijke geluiden rond de muren van de huizen.

4. In veel plaatsen werden de ashars, de beschermengelen, overweldigd en verdrongen; want vanwege het kleine geloof en de geringe spiritualiteit bij de gevangen stervelingen, was hun kracht zwak en verstrooid.

5. Maar niet in alle gevallen hadden de Osiriërs gezegevierd, want ze werden in honderdduizenden gezinnen overwonnen of beschaamd gemaakt totdat de zon opkwam, die hen verdreef en de zege aan de Jehovihianen liet. Maar de glorie was genoeg voor Osiris en zijn legioenen, vanwaar met spoed boodschappers naar De'yus werden gestuurd, met zeer overdreven verhalen omtrent de overwinningen.

6. In Parsi'e vielen deze nacht één miljoen tweehonderdduizend mannen, vrouwen en kinderen in de klauwen van de scharen van De'yus, de valse Here God. In Arabin'ya bedroeg het aantal gevallen slachtoffers twee miljoen; en in Heleste anderhalf miljoen! Maar de gevangen stervelingen hadden zich nog niet gerealiseerd wat er gebeurd was; zij wisten alleen van het razende lawaai, en de vliegende voorwerpen die hen de hele nacht stoorden. Velen repten zich naar de orakels en altaren om de oorzaak te leren kennen, en aan de weet te komen of de engelen van de hemel in oorlog waren; of de Goden waren gekomen om, zoals in de oude legenden verteld werd, de stervelingen te kwellen. De geleerden erkenden niet dat engelen de oorzaak waren, maar zochten naar gekraak in het hout, of verborgen personen, of katten, of honden. Dat wond hun ongelovige zielen zo op dat zij aan iedereen elk speciaal wonder bekendmaakten, honderdmaal groter voorgesteld.

7. De onwetenden geloofden in de engelen die zo opeens bij hen kwamen; en ze cultiveerden hun komst, en luisterden naar hun woorden, om Jehovih af te schaffen en De'yus te aanvaarden; of anders zouden hun zielen na de dood door Anubi gewogen worden en, door gebrek aan geloof in de Heer God in plaats van Jehovih, in de eeuwige hel geworpen worden.

8. En zulke stervelingen, willige werktuigen om de raad van de geesten op te volgen in plaats van Jehovih's licht in hun eigen ziel, werden door de Anubische ceremoniën geleid (13), maar die waren misvormd door vervangende woorden om De'yus te verheerlijken, en Osiris, zijn zogenaamde zoon.

9. Maar de wijsgeren zochten dieper om te ontdekken of de ziel naar waarheid onsterfelijk was; en of

het werkelijk waar was dat de zielen van de doden terugkwamen en zich niet stoorden aan de wetten van de natuur, zoals zij de gewone dingen rondom hen noemden. Wat was dan de kern van de geschapen werelden, en het allerlaatste einde, de allerhoogste plaats voor de mens?

10. Dit werd door de Osirische engelen beantwoord, en ze verklaarden dat de eerste hemelse plaats hada was, waarin zich vele hellen bevonden; en dat de allerhoogste hemel Hored was, waar de Heer God in grote heerlijkheid op zijn troon zat. En rond hem bevonden zich duizenden miljoenen engelen die de eeuwige vrede verkregen hadden en niets meer hoefden te doen dan voor eeuwig te buigen en lofliederen te zingen voor hun God!

## HOOFDSTUK XXIII

1. Er gingen niet zoveel dagen meer voorbij tot Osiris zijn legioenen bijeenriep en hen een vierdaagse recreatie en een groot hemels feest schonk. En nadat het feest voorbij was, sprak hij vanaf zijn voorlopige troon op de Berg Agho'aden, dat wil zeggen een plaats in het uitspansel over de aardse bergen van Aghogan, in Parsi'e, hen gelukwensend en hij zei:

2. Ik spreek in het licht en de macht over leven en dood! Gegroet, in de naam van De'yus, de hoogste der Goden! In zijn liefde, om u allen te verheerlijken voor uw grote zege, werd dit feest toebereid, en mijn stem verheven in uw lof.

3. Allereerst u, Baäl, wijs en machtig onder de Goden, voor uw grote energie en glorieus succes, schenk ik het Teken van de Heilige Vogel, Iboi 14), om eeuwig het uwe te blijven. En vervolgens u, Ashtaroth, de Godin die nooit moe wordt of zonder krijgslist is, voor uw glorieus succes verleen ik u de fete, de cirkel en het ware kruis, om voor eeuwig het uwe te blijven.

4. Aan u, Hermes, de meest onversaagde van de generaals, tweede in rang tot Heer, voor uw overwinningen schenk ik de Inqua 15). Aan u Apollo-ya (Apollo - uitg.), vermaak ik een pijl en boog, want u zult de banden van het geloof aan de besnijdenis verbreken, en de stervelingen verleiden dat zij zonder een wet trouwen, maar volgens de ingeving van het hart. Want zoals de Faithists door hun teken gebonden worden om niet buiten hun eigen volk te trouwen, zo zult u het tegenovergestelde onderwijzen; want door de rassen der mensen te kruisen zullen zij afgebroken worden van Jehovih.

5. Aan u, Posee-ya-don (Neptunus - uitg.), schenk ik een scheepsmodel, want u zult de heerschappij krijgen over de zeevarende lieden in al deze gebieden van de wereld. Aan u, He-fa-yis-tie (Vulcanus - uitg.), schenk ik een smeltoven en tang, want uw heerschappij zal zijn over de bewerkers van de metalen en de oorlogswapenen.

6. Aan u, Pluton-ia (Pluto - uitg.), schenk ik een brandende toorts, want u zult over de stervelingen heersen voor de vernietiging van steden en huizen, van elk die zich niet wil buigen voor De'yus als de hoogste God. Aan u, Ura-na, koningin van de es-enaurs, de sterren van mijn legerscharen, schenk ik een pen en notenbalk, want u zult de heerschappij hebben over de liederen van de aarde, om de stervelingen te inspireren lofliederen te zingen voor de Heer onze God.

7. Op deze manier werkte Osiris de lijst af, medailles en tekenen, symbolen en emblemen schenkend aan de generaals en de kapiteins, en vele van de soldaten verheffend voor de gedurfde daden die zij verricht hadden, en voor de overwinningen. En vervolgens wees Osiris aan de generaals en kapiteins tienduizenden speciaal aangepaste geesten toe voor hun respectieve werkzaamheden; en hij stelde Baäl en Ashtaroth als hoofden over hen aan. Daarna organiseerde Osiris een nieuwe engeldivisie, een legermacht van honderd miljoen, verdeeld in honderd afdelingen, en hij noemde dit leger See-loo-gan, hetgeen betekent: geesten die in stelselmatige orde rondreizen onder de stervelingen om te onderzoeken hoe ze het beste benut kunnen worden voor de glorie van de hemelse koninkrijken; en ze in bezit te nemen of ze over te geven om geobsedeerd te worden, al naar het nuttig geacht kan worden.

8. Op Pluton-ia's verzoek deed Osiris zijn keuze voor hem, en verklaarde toen verder: Voor u, alle voorrecht in uw werkwijze. Indien u vuur niet zo geschikt vindt om een stad te verwoesten, ofschoon zelfs duizenden stervelingen op hetzelfde moment worden aangezet om haar in brand te steken, dan moet ge uw geesten virus laten brengen om de stervelingen te besmetten tot de dood erop volgt; of de stad verzadigen met epidemische lucht, goed vergiftigd om de stervelingen koortsen te laten krijgen zodat zij zullen sterven. Want in elk geval, hetzij Baäl of Ashtaroth, of iemand van uw hoofdofficieren tegen u zegt: Vernietigt u deze stad, of die stad, of deze familie, of die familie, of deze man of die man,

dan moet u die man of plaats overvallen zoals bevolen wordt, en het volbrengen.

9. En nu, met de voorgeschreven ceremoniën en met uitstekende muziek, werd de vergadering geboden om terug naar de aarde te gaan en het werk te hervatten. En Osiris' boodschappers brachten het nieuws bij De'yus, behoorlijk overdreven, en de trouw van Osiris hoog ophemelend.

10. Vanaf die tijd werden er geen magistrale aanvallen meer gedaan door de Osiriërs, maar zij maakten zich de goed aangepaste momenten ten nutte door de stervelingen een overvloed van engelmanifestaties te geven; en dit lokaas werd gretig door de stervelingen aangepakt. En zij werden voor het grootste deel gemakkelijk overgehaald om de raad van de engelen op te volgen, en dus gingen zij aan het werk om tempels te bouwen, en ze richtten orakels op van zichzelf; wisten de leerstellingen van de Grote Geest uit. en vervingen die door de woorden: de Here God, en De'yus, en Anubi, zijn heilige Zoon en Verlosser en Rechter der wereld; en Osiris, Gods bevelvoerend Heer van de aarde. En de stervelingen trokken door alle gewesten en predikten en verklaarden de omgang met de geesten, en ze vestigden de Anubische ritën en ceremoniën, maar gebruikten nooit de namen: Grote Geest of Jehovih, behalve om te spotten en te vloeken. De ritën leerden deugdzaamheid en liefde en waarheid en het verwerven van kennis; ze leerden geen vrede, maar oorlog, hetgeen voor rechtvaardig werd gehouden indien dit geschiedde voor de glorie van de Heer, of voor de Here God, of voor de Zoon, de Verlosser, Anubi, wiens teken een weegschaal was en die soms Rechter werd genoemd, en Wachter van de Poort die toegang gaf tot de opperste hemel, Hored.

11. Daardoor geschiedde het dat de sterfelijke aanhangers van Osiris de Faithists gingen beoorlogën en hun de bezittingen afnamen. En in zoverre de Faithists, door hun beloften aan Jehovih, zich niet durfden verzetten met dodelijke wapens, maar slechts door muren rond hun steden, en door listen, en door weg te lopen, behaalden de Osiriërs in de meeste gevallen gemakkelijke overwinningen.

12. Binnen tien jaar begonnen de Osiriërs grote steden te bouwen, op de manier van de Ouden; en hun buit binnen te halen die zij de Faithists hadden afgenomen.

13. En Osiris, Baäl en Ashtaroth kozen door middel van hun engelscharen uit de stervelingen de grootsten en krachtigsten en meest oorlogszuchtigen, en via de orakels verklaarden zij die tot koningen en koninginnen en ze onderrichtten hen in het bouwen van paleizen en tronen, op de manier van Heren en Goden. En ze instrueerden de stervelingen hoe die zich sterk konden maken door organisatie en gehoorzaamheid aan de koningen en koninginnen, die erkend werden als de aangenomen zoons en dochters van de Heer God.

14. Nu geschiedde het, na verloop van tijd, dat als gevolg van de grote overvloed aan engelmanifestaties de stervelingen door dit middel kennis trachtten te verkrijgen over de hemel en de aarde, en speciaal wat betreft het einde van de mens.

15. En de Osirische scharen, de enige engelen die zich bezighielden met de zaak van De'yus te vestigen, antwoordden hen en zeiden: het leven en het einde van de mens bestaat eruit om God, die de Heer is van hemel en aarde, te verheerlijken.

16. En de stervelingen drongen verder aan met de kwestie en ze vroegen: Wie is God? Wat zijn de werelden? Waar kwamen alle dingen vandaan? Hoe ging de schepping en wie was de Schepper?

17. Om een antwoord op deze vragen te krijgen, stuurde Osiris boodschappers naar de Heer God in Hored; waarop De'yus een raad van zijn Heren en Goden bijeenriep, om samen te komen in Hored en de kwestie op te lossen, opdat er een gelijkkluidend antwoord kon worden gegeven aan al de gebieden van de aarde.

18. Intussen, voordat de raad vergaderde, sprak satan, het ego van De'yus tot hem en zei: Indien u toegeeft dat er een Schepper, los van uzelf, bestaat, wordt u te gronde gericht. Want is dit niet het punt waaraan de macht en heerschappij van Jehovih is opgehangen? De Heer God vroeg aan satan: Waarom sprak u hier niet eerder over? Kijk eens, de Grote Geest is overal van betekenis. Maar ik ben slechts als een man, klein vergeleken met de afmeting van de werelden!

19. Satan zei: Dat doet er niet toe; u moet zeggen dat u de Schepper was van hemel en aarde.

20. De'yus zei: Maar dat is toch niet waar? Toen u mij overhaalde om het gezag over de aarde op me te nemen, zei u: Wees de waarheid in alle dingen. Hoe kan ik dan zeggen dat ik hemel en aarde schiep? Satan zei: Wanneer Osiris bij u is gekomen, zegt u tegen hem: Wie hebt u onder de stervelingen gevonden die de grootste, wijste en beste su'is is? En als hij het u vertelt, zegt u tegen hem: Osiris, mijn zoon, hem die u zegt dat de grootste su'is is, moet u persoonlijk inspireren. En u moet hem de antwoorden op de vragen van de stervelingen laten opschrijven, opdat zowel de geleerden als de onwetenden mij en mijn koninkrijken zullen kennen. Zie, voor mijn tijd waren zowel hemel als aarde leeg wat betreft een godheid, behalve voor de dienaren van Jehovih. En omdat zij in dit opzicht leeg waren, moet ge uw zieners ertoe overhalen te weten dat ik hen schiep vanuit de leegte, voor mijn eigen heerlijkheid.



## HOOFDSTUK XXIV

Over de aanval op Jaffeth.

1. Anuhasaj, alias de Heer God, had tegen de valse Te-in gezegd, aan wie hij Jaffeth en haar hemelse plaatsen toevertrouwde: Op precies hetzelfde tijdstip dat Osiris en zijn scharen zijn aardse gebieden aanvallen, op die dag en dat uur moet u met uw scharen Jaffeth (China) aanvallen, en de tempels en altaren en orakelplaatsen, waar zij de Grote Geest dienen onder de naam Ormazd, in bezit nemen, en u moet hen voor mij onderwerpen onder de naam Joss, die is en altijd zal zijn: Ho-Joss van hemel en aarde. 16)

2. De valse Te-in, met zijn duizend miljoen strijders, spoedde zich voort naar beneden, naar de aarde, zijn legermacht wijd uitgespreid om heel Jaffeth te bedekken, in de hoop het eensklaps te veroveren. En, net als Osiris zich in de tempels en orakelhuizen stortte, en op de altaren, in het holst van de nacht om Jehovih's beschermengelen te verdrijven, zo, net als hij en nog erger, werd Te-in beschaamd en afgewezen en zag de morgenzon opkomen over zijn schande vanwege de totale mislukking. En vervolgens ging ook hij, met zijn machtige legioenen, de hele verdere dag over de aarde rondsluipen, wachtend op de aanval in de volgende nacht op de stervelingen, en om nieuwe orders van de Heer God te ontvangen voor wat betreft de volgende maatregel.

3. Toen kwam de tweede nacht, en Te-in trok op met zijn leger, razend vanwege het lafhartige fiasco van de vorige nacht, tegen de slapende stervelingen, mannen, vrouwen en kinderen; geselde hen met vloeken en luide snoeverijen, Jehovih's engelen bedreigend met de kwellingen van de hel indien zij niet ogenblikkelijk alles zouden afstaan aan Ho-Joss, de allerhoogste heerser, wonend in Hored. 17)

4. Maar de Jehovihianen hielden getrouw stand; ze legden hun handen op de slapende stervelingen en werden des te sterker tegen de verschrikkelijke overmacht, en hielden ze weer op een afstand totdat de zon opkwam en Te-ins scharen verstrooide, beschaamd en chagrijnig door een hoogst meelijwekkende nederlaag. Daarover stuurde Te-in nu, zeer pijnlijk, bericht aan zijn bevelvoerend God.

5. Aan hem, evenals aan Osiris, zond De'yus bericht om vervolgens de huizen van de geleerde mannen aan te vallen, de ongelovigen; en de onwetenden, de bijgelovigen; en om, voor het ogenblik, de bogen, tempels, orakelhuizen en de gezworen Faithists prijs te geven. De'yus zei: Zend uw tellers en wiskundigen en bereken en noteer al de stervelingen in Jaffeth, voor wat betreft hun kwetsbare punten, en breng hun plaatsen in kaart; en wanneer u dit werk volbracht hebt, bestemt u een volgende nacht voor een aanval op hen. En uw scharen moeten niet de Faithists aanvallen die sterk staan in de Grote Geest, Ormazd, maar de zwakken en ongelovigen, de twijfelende en heel geleerde filosofen die zwak van geest zijn, en dan zult u niet falen.

6. Dus telde Te-in de mensen van Jaffeth zoals geboden was en noteerde hen voor wat betreft hun kwetsbare punten, hetzij ze ongelovig van geest waren, of zich overgaven aan wellust of overijlde hartstochten, of liegen, stelen, moorden, huichelarij of hang naar leiderschap. En voordat de strijd begon, kende Te-in de graad van iedere sterveling in Jaffeth. En hij riep zijn generaals en kapiteins bij zich in zijn hemelse plaats Che-su-gow, boven het Chesain Gebergte, twintig mijl hoog, en hij toonde hen de lijsten en kaarten.

7. Neem die, zei hij, en verdeel ze onder mijn machtige legers, en voor morgennacht moeten zij de plaats en kwaliteit van iedere sterveling te weten komen; en in de nacht moeten mijn legioenen op de plaatsen losstormen en de hand leggen op de slapende stervelingen om zodoende kracht te verkrijgen; en zij moeten voorwerpen rondslingeren, met vreselijke geluiden, door de huizen van de slapenden, en ze wakker maken om te zien hoe de hemelse oorlog naar hun huizen wordt gebracht.

8. De generaals en kapiteins namen de lijsten en kaarten aan en ze lieten er miljoenen afschriften van maken, en zonden die vervolgens naar al de gewesten van De'yus' strijders; en bovendien stuurden ze miljoenen verkondigers, met vreselijke eden tegen de Grote Geest, maar die de milddadigheid van De'yus tot het uiterste ophemelden; een beroep doend op hun liefde voor onafhankelijkheid, en op hun kracht om voor altijd alle andere heersers te verwerpen, behalve Ho-Joss.

9. En nu, toen de nacht van de strijd gekomen was, marcheerden de dol gemaakte engelkrijgers van Te-in in linies van miljoenen sterk op de slapende stervelingen af. Wijd spreidden zich hun grote legers uit, het land Jaffeth bedekkend van oost naar west en van noord naar zuid. Over Flang'e'loe, de Stad van de Zon, werden dertig miljoen van Te-ins strijdende engelen gezonden, die gezworen waren om de mensen die een grote geleerdheid bezaten levend of dood aan zich te onderwerpen, en de engelen van Jehovih te verdrijven, of ze te binden en in de hel te werpen. Over de stad Pen Goo bevonden zich twintig miljoen van Te-in's scharen; en over de steden Tsee, Wung, Ha-tzo, Ne King en Zoo Wun elk twintig miljoen van Te-ins oorlogsendengelen.

10. Behalve die waren er miljoenen en miljoenen over de grote Wan vallei opgesteld, en in het So Jon Gebergte. In de Wow Gan vlakten waren er zeventig miljoen opgesteld. Vijf miljoen waren aan elk van de volgende steden toegewezen, te weten: Sum Conc, Ah-gee, Ah-sin, Chang-ha, Gee Oooh-young, Gwan Gouk, Na'tji, Yuk Hoh, Ah Tosh, Ah Koan, Chaung, Shon, Nufow, Zow, Lin, Gee Bak, Ow-wa, Tdong, King-do, Ghi Sam, Seung, Chog, Doth, Jawh, Bing-Tah, Gha, Haih, Huug, Wing-tze, Ni Am, Ah Sam en Zow-lin.

11. In het Witch How Loo Gebergte waren er tachtig miljoen opgesteld om het Listische mensenras te overvallen. Aan de kusten van de zee, voor de zeevarende mannen en hun vrouwen en kinderen stonden honderdnegentig miljoen van Te-ins engelsoldaten, gereed voor de aanval. Behalve hen waren er tienduizenden kleine legers opgesteld in de kleine steden en landelijke plaatsen, wachtend op het teken.

12. Nu, in dit tijdperk, was Jaffeth in vele dingen tot grote wijsheid gekomen, uitgezonderd in het oorlogvoeren, waarin haar mensen als kleine kinderen waren. Meer dan de helft van haar bevolking bestond uit Faithists, de volgelingen van Po, vereerders van de Grote Geest. En zij brachten de vrede in praktijk en woonden in gemeenschappen. Zelfs veel van de steden bestonden uit families van tientallen, honderdtallen en duizendtallen, maar nergens uit meer dan tweeduizend. En de stedelijke families waren op deze manier samengesteld, dat wil zeggen: de ene familie bestond uit vervaardigers van wollen kleding; een volgende familie voor linnen kleding; een volgende familie voor zijden kleding; voor leder een volgende familie; voor papier een andere familie; voor het vervoer weer een andere familie, enzovoorts, tot alle afdelingen volledig waren; en met deze samenstellingen waren er steden van vijftigduizend, honderdduizend en tweehonderdduizend inwoners. En in de landelijke plaatsen bestonden er kleine steden waarvan de bevolking de grond bewerkte en de vruchten van de aarde bijeenbracht, en zij ruilden de goederen met de fabrikanten die in de grote steden woonden.

13. Het bestuur bestond uit priesters, één voor elke familiegemeenschap, en de priesters, die Wa-shon genoemd werden, waren de ontvangers en verdelers van de goederen, en zij dienden in de tempels en bij de altaren van de eredienst in de naam van de Grote Geest, Ormazd, soms Po-e-tein genoemd en soms E'O'lin, en ook met andere namen.

14. Behalve de scholen en colleges bestonden er de Huizen van Wijsbegeerte, en de Huizen van Profetie, en de Huizen van Astronomie, vele duizenden.

15. De mensen van Jaffeth waren groot, lhuans, met een graad meer van het bloed van de bruine mensen in hen dan de Parsiërs. Nergens in de hele wereld was er in die tijd zo'n krachtig volk, en schoon, en opgewekt, met veel eerezucht en een grote zachtmoedigheid. En omdat het land bewerkt

werd en overal tot bloei werd gebracht, noemden de engelen des hemels dit het Bloemen Koninkrijk en omdat de mensen genoten van zang, dichtkunst en welsprekendheid, werden zij genoemd: de Lammeren van de Grote Geest in de Gloed van de Lentetijd. 16)

16. En deze dingen waren heel goed bekend hij De'yus, en bij de valse Te-in, en bij de honderden miljoenen engelaanvallers die gezworen hadden hen te onderwerpen aan Ho-Joss of hen voor eeuwig te vernietigen.

17. Maar vanwege de kracht van Jehovih bij de meest getrouwen van de Faithists, waren de bogen en tempels van de eredienst ongedeerd gebleven bij de satanische overval. Evenzo slaagden de Te-ins er niet in de beschermengelen van de Grote Geest te overmeesteren. Zo kwam nu, na behoorlijke voorbereiding, het moment voor een volgende strijd, ditmaal gericht tegen de stervelingen die het minst om Jehovih gaven.

18. Aan de andere kant stuurde de ware God, de Zoon van Jehovih, vanaf zijn troon in Craoshivi bericht aan de beschermengelen die bij deze stervelingen woonden, zij die zo weinig gaven om de zorg van de Vader. Hij zei: Komt ook de nederlaag, of het onheil, of de verschrikkelijke duisternis die uw uiterste kracht te boven gaat, dan strijdt u verder, in de naam van Jehovih. De ware Faithist kent niets dat onuitvoerbaar is, maar hij doet het uiterste voor zijn hoogste licht, ofschoon mislukking hem in het gelaat staart.

19. Want als eenmaal wantrouwen of zwakheid de menselijke ziel binnenkomt, glijdt de mens achteruit de heuvel van het geloof af; terwijl hij die het resultaat niet wil overwegen, behalve door Jehovih rechtuit te dienen of hij faalt of niet, zich verheft, zelfs ofschoon zijn plan mislukt.

20. Hiermee en met geen ander woord van Jehovih stonden de Faithists rond hun zwakke en hulpeloze pupillen op de aarde daarbeneden, wachtend op de duizend miljoen Te-ins. Maar ze bleven niet lang in onzekerheid, want toen de zon geheel achter de aarde stond, het uur van middernacht, kwamen de strijders aanstormen, met de meest afschuwelijke verwensingen, en door hun overvloedige aantallen bereikten zij de slapende stervelingen en kregen hen in handen.

21. Met een vreugde die aan waanzin grensde vanwege de triomf, slingerden ze vervolgens met voorwerpen door de woningen. En op vele plaatsen oreerden ze in hoorbare spraak tot de bevreesde stervelingen in het donker:

22. Ik ben uit Sanc-tu gekomen, om elke sterfelijk geborene in het stof te werpen die zich niet eerbiedig wil buigen voor Ho-Joss, de heerser der werelden. Luister, O mens; de toorn van de Schepper des hemels wordt losgelaten over een ongehoorzaam ras!

23. En vervolgens, als om een schijn van waarheid aan deze woorden te geven, brachten de engel-indringers zulke klappen en slagen teweeg dat zij menig huis op zijn grondvesten deden schudden 19) en de stervelingen wakker maakten en in paniek geraakt naar de oorzaak deden zoeken, of zich haastten tot berouw en gebeden.

24. Maar hun zege was niet volkomen; want de Jehovihianen behielden vastberaden de macht in honderdduizenden plaatsen. En toch hadden de Te-ins een verwonderlijke zege behaald.

25. Vlug stuurde Te-in een juichend bericht aan De'yus, en hij overdreef de behaalde overwinningen. En op zijn beurt feliciteerde De'yus hem en zijn legermacht, zijn duizend miljoen die, nu geankerd op de aarde en bij de stervelingen, in alle gebieden rondartelden.

26. En na verloop van tijd rezen in Jaffeth dezelfde vragen als in Arabin'ya; vragen van de stervelingen

aan de geesten; wat betreft de bestemming van de ziel van de mens; over de oorsprong van de dingen; over de hemelse plaatsen. En Te-in zond weer bericht omhoog naar De'yus in Hored, betreffende welk antwoord er gegeven moest worden. Dus werd hij naar Sanc-tu in Hored ontboden voor een bijeenkomst met Osiris, Baäl, Ashtaroth en Sudga, de onderwerper van Vind'yu.

## HOOFDSTUK XXV

Over de aanval op Vind'yu.

1. Sudga de valse, door De'yus gestuurd om de heerschappij van de Grote Geest in Vind'yu omver te werpen en om de hoogste hemelse plaats Urvatooz (Hored - uitg.) te stichten, was wijzer in zijn verdorven werk dan Osiris of Te-in. Want hij stond niet toe dat zijn leger van duizend miljoen losstormde op de plaatsen van aanbidding en de orakelhuizen. Maar hij liet zijn strijdkrachten weloverwogen halt houden in Haroyu, de laagste hemelse plaats boven de bergen van Vivrat, in Vind'yu, drie mijl hoog en zo wijd als de aarde, en een imposante plaats.
2. Vandaar zond hij zijn waarnemers vooruit naar de aarde, om de stervelingen in te schatten voor wat betreft hun zwakte en kracht van geloof in Jehovih (Ormazd) en andere hemelse heersers; om hen in kaart te brengen, te onderscheiden en te tellen.
3. Groot was de vrede en schoonheid en glorie van Vind'yu in die dagen. Haar rivieren en kanalen doorkruisten het land, en haar ijverige zoons en dochters, tweehonderd miljoen in getal, waren in de ogen van de engelen de trots en heerlijkheid van de aarde. Honderdduizenden van haar mensen bestonden uit profeten en zieners. En zo overvloedig was het geestelijk licht onder het volk, dat zelfs degenen die slechts één taal geleerd hadden, andere talen van mensen uit afgelegen streken konden spreken en verstaan; woorden en zinnen die zij nooit gehoord hadden; zelfs wanneer zij voor het eerst de vreemdelingen ontmoetten. Net als de inwoners van Jaffeth leefden de Vind'yuërs, wat betreft regering en industrie, voornamelijk van het ruilen van goederen en niet door te kopen en te verkopen. Dit was hun zwakste punt voor een aanval.
4. Sudga zei tegen zijn generaals en kapiteins: Alleen door de talen van deze mensen te verwarren kunnen zij verdeeld en onderworpen worden. Kijk, zij worden als de Goden; zij weten en verstaan de gesproken woorden van tevoren. Wat is dan hun grootste nadelige tekortkoming, tenzij we hen plotseling verwarren wat betreft de betekenis van de woorden? Overval ze, neem ze in bezit en obsedeer ze, allen die gemakkelijk te vangen zijn. Zorg ervoor dat u allereerst vaste voet krijgt hier en daar; en leg hun handel lam.
5. Sudga zei: Het is een sterke stad die alle soorten van goederen maakt; het is inderdaad een zwakke plaats die afhankelijk is van een andere die ver weg is. Zulke mensen zijn gemakkelijk te doen struikelen. Zie, ik zal deze mensen leren dat ik de strijdbare ben voor wie elke knie zich zal buigen; of, als ik er niet in slaag hen op die manier te winnen, zal ik stad tegen stad opzetten en buitenplaats tegen buitenplaats; alle tegen elkaar, waarvoor hun overvloed aan talen uitstekend materiaal zal verschaffen.
6. In de nacht opende Sudga voor zijn scharen de deur om de zwakste stervelingen aan te vallen voor wat betreft hun geloof in Ormazd, die voor honderdduizenden mannen en vrouwen tot een oudbakken verhaal was geworden. In Vind'yu waren de vrouwen in kennis gestegen, hoger dan de hoogste van de vrouwen in de andere delen van de wereld. In de Huizen van Wijsbegeerte en de Huizen van de Wetenschap stonden de vrouwen vooraan vergeleken met de mannen, en waren ze skeptisch ten opzichte van de Ormazdische kracht.
7. Voorwaarts stormden Sudga's legioenen; en evenals Osiris en Te-in bij de derde aanval zegevierden, zo won Sudga nu bij de eerste. En ook hij stuurde bericht naar De'yus en overdreef zijn overwinningen ver bezijden de waarheid. Niettemin waren zijn heerscharen voldoende op de aarde geankerd om een eeuwige victorie op te kunnen eisen voor De'yus (Dyaus - uitg.), en zijn naam te vestigen.
8. En ook hier ontstonden na een paar jaar de vragen van de stervelingen, en ze vroegen: Luister

eens, u sluit de hemelen van de Ouden af, de Nirvanische gebieden buiten Chinvat. U leert ons dat De'yus de Allerhoogste Heerser is. Wat is dan het allerhoogste voor de mens? Hoe ontstonden de werelden? Waar kwam de mens vandaan? Hoe werd de schepping geschapen?

9. Om dit te beantwoorden liet Sudga om instructies vragen bij De'yus. En De'yus stuurde een uitnodiging aan Sudga, evenals aan de andere Goden, om in Hored samen te komen en de woorden van de Here God te vernemen en zijn geboden te leren kennen.

10. Aldus uitgenodigd kwamen de vijf grote oorlogsgoden bij De'yus, en ze brachten elk hun tienduizend bedienden mee, behalve nog duizenden trompettisten. De'yus had hen een groot feest bereid; hij had ontvangers vooruit gezonden om hen tegemoet te gaan en hen met grote luister naar Sanc-tu te begeleiden.

## HOOFDSTUK XXVI

1. Groots was het feest, de pracht en praal en glorie in Hored, toen De'yus' zegevierende Goden en hun metgezellen en begeleiders waren gekomen in antwoord op de oproep van Anuhasaj, alias de Here God. De trompettisten van Hored waren meer dan duizend mijl langs de hemelse heerwegen opgesteld, en op hun beurt strekten de trompettisten en herauten van de bezoekende Goden zich over een even grote afstand voor de Goden zelf uit.

2. Overal langs de wegen stonden vlaggen en banieren, en miljoenen toeschouwers, zij die vroeger de scholen en colleges in de hemel hadden bezocht, maar nu bevrijd waren van de bepalingen om zichzelf te verbeteren, en benut werden als figuranten, om De'yus (Dyaus) toe te zingen en lofprijzingen te roepen voor zijn glorie.

3. De feesttafel was besloten en geheim, en slechts gereedgemaakt voor de Goden en hun getrouwe metgezellen, welgeteld honderd personen, maar de bedienende schare telde meer dan een miljoen zielen.

4. Tijdens het feest zei De'yus tegen Osiris: Vertel mij over uw wapenfeiten, en over Baäl en Ashtaroth en hun dappere legioenen.

5. Vervolgens verklaarde Osiris de natuur van de aardse landen, en de veldslagen en incidenten, waarbij de laatste resultaten behoorlijk overdreven werden. Nadat Osiris zijn relaas beëindigd had, zei De'yus tegen Te-in: Vertel mij van uw heldendaden, en van uw generaals en kapiteins, en uw dappere legioenen.

6. Daarop ontvouwde Te-in de kaarten van de aardse gebieden waar hij geweest was, en zijn veldslagen en uiteindelijk succes, eveneens zeer overdreven. En nu, nadat hij zijn verhaal beëindigd had, zei De'yus tegen Sudga: Vertel mij van uw generaals en kapiteins en uw dappere legioenen.

7. Toen verklaarde Sudga het aardse gebied waar hij had gevochten en gewonnen, zijn generaals en kapiteins en zijn scharen ophemelend; ook zeer overdreven.

8. Toen ze allemaal hun belachelijke verslagen beëindigd hadden en elkaar met voldoende ijver hadden toegejuicht, was ook het feest van eten en drinken voorbij. Daarop stond Anuhasaj op en zei:

9. Nu verklaar ik het feest voor beëindigd. Laat de tafels verwijderd worden. Luister, ik zal spreken vanaf de troon, in beslotenheid, alleen voor mijn vijf Goden, uitgezonderd mijn eigen maarschalken. Maar voor al de anderen kondig ik een tijd van recreatie en sport af, om hen weer tot de plicht te roepen als ik klaar ben met mijn Goden, waarover mijn maarschalken de trompettisten zullen inlichten en die zullen de oproep laten klinken.

10. Nu haalden de bedienenden met spoed de tafels weg; en de scharen trokken zich allemaal terug, behalve de Goden en De'yus en zijn maarschalken. Daarop besteeg De'yus de troon en sprak vervolgens:

11. Ik, de Here uw God, De'yus van hemel en aarde, verklaar aan u, mijn Goden en aardse heersers, in mijn eigen naam en met overvloedige liefde:

12. Mijn leerstellingen en scheppingen aan u te verkondigen, opdat de gehele aarde voor altijd gelijkelijk aan mij en de mijnen onderworpen kan worden.

13. Niet om mijn eigen leeftijd in mijn doctrines te overtreffen, noch om mijn grondstellingen uit te leggen. Maar om het begrip van de stervelingen voldoende te boven te gaan voor hun kennis van de

aardse dingen, en zo hun nieuwsgierigheid te bevredigen voor wat betreft de vragen die zij u, mijn Goden, voorleggen.

14. Ook zal ik mij niet vastleggen, zoals Ahura deed; want ik zal niet verklaren wie ik ben, behalve dat de mens naar mijn eigen evenbeeld is; noch wanneer het begin van de dingen was.

15. Deze hemel heb ik geschapen; en u getuigt er ook van, dat ik de aarde in mij gevestigd heb, door uw dappere daden.

16. Ik, uw God, kijk niet op de aangelegenheden van een dag, of een jaar; mijn tijden zijn als één tijd, want vanaf deze tijd tot in eeuwigheid zijn deze aarde en hemel van mij, tijd zonder einde.

17. Waarin u de dagen en de jaren aanschouwt, en de geslachten der mensen op de aarde die snel voorbij gaan. Wie zal dan in volle ernst denken aan de bewoners die nu van u en van mij zijn?

18. De aarde is vruchtbaar; duizend jaar zijn slechts als één dag; en er zullen uit de aarde duizenden miljoenen nieuwgeboren zielen ontspringen. Voor hen zijn mijn antwoorden gevormd, meer dan voor degenen die nu bestaan.

19. In den beginne schiep ik deze hemel en de aarde (voor mijn eigen naam en glorie). Want zij waren ledig en zonder orde; duisternis lag op hen. Daarop beroerde ik hen en zei: Laat er licht zijn; en er was licht. En ik maakte scheiding tussen het licht en de duisternis, (want zij hadden de leegte aanbeden in plaats van mij).

20. Daarom maak ik dit bekend als de ochtend en avond van de eerste dag. En ik scheidde datgene wat leegte was, en maakte mijn uitspansel daartussen, gelijk land tussen water en water.

21. En mijn uitspansel is de hemel, en ik schiep het boven de leegte, zoals het water.



## HOOFDSTUK XXVII

1. Osiris, door God geboden om te spreken, zei: Geef ons een dag, O De'yus, opdat wij deze zaak kunnen verwerken.

2. Daarop schonk de Heer God hen één dag; en de volgende dag, toen zij bijeengekomen waren, bekrachtigden de Goden ieder woord dat De'yus gesproken had. En dit werd de ochtend en de avond van de tweede dag genoemd.

3. Weer sprak De'yus en hij zei: Dat de wateren der aarde op één plaats tezamen komen, en het land tevoorschijn kome, want het was alzo. En ik zag dat de aarde goed was (en dat de hemel er over kon heersen). En ik zag dat de aarde gewassen voortbracht, en geboomte, en vruchten en zaden, alles naar zijn eigen aard; en ik zei: Zie, het is goed. (Noch schreef ik kwaad toe aan iets op de aarde, of in de wateren, of in de lucht daarboven. Maar ik scheidde het licht van de duisternis; dit was de hoofdzaak van mijn schepping).

4. Weer vroeg Osiris om een dag, opdat de Goden de woorden van de Heer God konden overwegen; en dit was de avond van de derde dag. En God schonk hen een dag; en toen zij weer bijeengekomen waren, zei De'yus:

5. Dat er Goden zijn in het uitspannel boven de aarde; en zij zullen de duisternis scheiden van het licht der aarde (opdat de mens mij en mijn koninkrijken mag kennen).

6. En mijn Goden zullen tekenen en seizoenen, dagen en jaren onderwijzen, voor immer, aan de zonen der mensen. En ik stelde mijzelf aan om over het licht der wereld te heersen; maar Osiris stelde ik aan om over de duisternis der wereld te heersen, hetgeen de aarde is, mijn voetsteun.

7. Andermaal schonk De'yus de Goden één dag, om de kwestie van zijn woorden te overwegen en ze te bekrachtigen; hetgeen zij deden. En dit was de ochtend van de vierde dag.

8. Weer zei De'yus: Dat de wateren der aarde wemelen van levende wezens; en dat het gevogelte over de aarde vliege in het uitspannel des hemels. Want zij zijn goed. Laat hen vruchtbaar en talrijk zijn, ieder levend schepsel, en de aarde vervullen, en de wateren der aarde, en de lucht boven de aarde, ieder schepsel naar zijn eigen aard. Daarom is mijn zegen op hen.

9. Weer schonk de Heer God zijn Goden een dag om over zijn woorden na te denken en ze te bekrachtigen, hetgeen zij deden; en dit was de morgen van de vijfde dag. En De'yus zei: En nu, mijn Goden, laat ons mensen maken naar ons beeld; als onze gelijkenis, 20) laat hen ook heersen over de vissen in de wateren en over het gevogelte des hemels, en over het vee, en over de aarde, en over elk levend schepsel op de aarde. En u zult naar hen toegaan en tegen hen zeggen: Naar ons beeld zijt ge geschapen, man en vrouw, en Gods zegen is op u. Weest vruchtbaar en wordt talrijk, en vervult de aarde en onderwerpt haar; en heerst over de aarde, en de vissen, en het gevogelte, en elk levend schepsel op de aarde, want zij zijn het uwe, voor altijd! En zie, ge hebt al de zaaddragende gewassen en de vruchten, die op het aangezicht der aarde zijn, en de wortelen die in de aarde groeien, en het zal u tot voedsel zijn. Maar van al hetgeen de adem des levens heeft geademd zal de mens niet eten.

10. Weer schonk De'yus de Goden een dag van rust, teneinde de kwestie te overwegen en te bekrachtigen; en dit was de ochtend van de zesde dag.

11. En nogmaals sprak De'yus: De Heer uw God zei tot u, Osiris; en tot u, Te-in; en tot u, Sudga: Zoek onder de stervelingen iemand die groot is in su'is, want als ik mijn leerstellingen bekendmaak, moet u naar zo'n sterveling toegaan en hem mijn woorden laten opschrijven en zeggen: Dit zijn de woorden

van de Here uw God. In antwoord daarop verzoek ik u allen nu tot mij te spreken.

12. Osiris zei: Overeenkomstig uw geboden heb ik gezocht en heb Thoth gevonden, de grootste man in su'is, en hij woont in Arabin'ya.

13. Vervolgens sprak Te-in: Op dezelfde manier zocht ik ook, en vond Hong in mijn deel van de aarde, de grootste man in su'is; en hij woont in Ho'e Sin.

14. Daarna antwoordde Sudga: Evenzo heb ik in Vind'yu volbracht, en ik heb een zekere Anj-rajan gevonden.

15. De'yus zei: Gaat u naar deze stervelingen en geef mijn leerstellingen op uw eigen manier; overeenkomstig de talen van de stervelingen en hun vermogen tot begrijpen. Ook bind ik u niet aan mijn precieze woorden, noch stel ik een grens, behalve dat hetgeen ik gesproken heb de grondslag moet zijn.

16. Zo eindigt dan het feest; en zie, het is de zevende dag; daarom heilig ik die en verklaar het een dag van ontspanning. 21)

## HOOFDSTUK XXVIII

1. De volgende dag vertrokken de Goden met de voorgeschreven ceremoniën, op de manier waarop zij gekomen waren, en zij keerden terug naar hun koninkrijken en vandaar omlaag naar de aarde, elk naar zijn eigen deel.
2. En elk van de drie Goden begaf zich naar zijn eigen uitverkoren sterveling (die de kracht bezat om geestelijke dingen te horen en te zien). En de Goden namen hen in bezit door hun tegenwoordigheid, en ze inspireerden hen de woorden op te schrijven van Anuhasaj, alias de Heer God, woord voor woord; en zo werden ze geschreven, precies eender in de drie grote delen van de aarde. En er werden afschriften van gemaakt en die werden opgeborgen in de bibliotheken en in de huizen van wijsbegeerte van de stervelingen.
3. Maar toen deze zaken als zodanig werden ingebracht, als antwoord op de vragen van de stervelingen over de oorsprong van de mens en zijn bestemming, werden zij als niet voldoende geacht door de geleerden. Velen van hen zeiden: De Heer God heeft onze vragen ontweken.
4. Toen kwam satan tot elk van de drie Goden die de leiding hadden over deze aangelegenheid, en hij zei tegen hen: Overleg met elkaar wat er gedaan moet worden. Dus stuurde Osiris boodschappers naar Te-in en naar Sudga, hen verzoekend om voor beraadslaging naar zijn hemelse plaats Agho'aden te komen. En na verloop van tijd kwamen Te-in en Sudga bij Osiris aan, bij zijn troon, waar zij met grote eer en glorie werden ontvangen. En kort daarop maakten Osiris' maarschalken de plaats vrij, dus werd het een besloten samenkomst, want zelfs de maarschalken stonden op afstand.
5. Osiris zei: Wat moeten we in feite zonder een Schepper doen? Ik weet niet of mijn gezond verstand ernaast zit, want er wordt gezegd dat degenen die hun verstand kwijtraken de laatsten zijn die het ontdekken. Er was een tijd dat De'yus, onze zeer beminde God, zei: Terwijl jullie voor mij en mijn koninkrijken op de aarde werken zal ik alle dingen vergelden. Ook hoeven jullie niet te vragen om iets dat jullie niet geschonken zal worden.
6. Luister dan, O mijn broeders, naar mijn beklag; de stervelingen hebben ons gevraagd om de oorsprong van de mens en zijn bestemming te leren kennen; en de oorzaak van goed en kwaad te weten. Deze dingen heb ik voorgelegd aan onze Heer God in Hored, om zijn wil en gebod te vernemen.
7. Daarop stuurde hij boodschappers naar mij toe met de aankondiging van een feest en bij die gelegenheid zou hij de vragen van de stervelingen voldoende beantwoorden. Jullie en ik begaven ons naar het feest, en De'yus heeft ons voorzien van iets dat niets is. Want de stervelingen kunnen ook wel begrijpen dat hetgeen de Heer God gezegd heeft, hetzelfde is als er gezegd werd door de Goden via Zarathoestra; en bovendien, dat de vragen nog steeds onbeantwoord zijn.
8. De'yus is mijn vriend en ik wens niet verder bij hem aan te dringen over dit onderwerp; en dus heb ik jullie laten komen, om van jullie te vernemen hoe je dezelfde kwesties behandelt.
9. Te-in zei: Voordat onze hemelse koninkrijken werden verenigd, beweerde Anuhasaj dat hij zichzelf zou bekendmaken als het opperhoofd van alle geschapen scheppingen. Moeten we zeggen dat zijn moed geringer is? En hem dus verontschuldigen?
10. Sudga zei: Als hij gezegd zou hebben: Ik schiep de mens naar mijn eigen beeld. Maar kijk eens, hij heeft zwakjes gezegd: Laat ons mensen maken! Is het dan niet duidelijk dat hij zich onttrekt aan de verantwoordelijkheid, en ons wil betrekken in het armzalige verhaal? Luister dan naar mij, O mijn broeders; mij is gevraagd hoe ik de kwesties voor mijn eigen gebiedsdeel beantwoord heb, en ik zeg

jullie, ik verkeerde in hetzelfde dilemma en heb helemaal geen antwoord gegeven.

11. Te-in zei: Ik ook niet. Maar opdat we gerechtvaardigd kunnen zijn door zo te handelen, zei de Heer God tegen ons: Ik leg u niet vast aan mijn woorden, noch beperk ik u, behalve dat hetgeen ik gesproken heb de grondslag moet zijn. Welnu, het is duidelijk dat als we toegeven dat de zonde op de wereld bestaat, we een manier moeten vinden om de Heer God, wiens dienaren we zijn, te rechtvaardigen. Als hij niet gerechtvaardigd wordt, dan is de zonde gerechtvaardigd.

12. Want de stervelingen ontwaren goed en kwaad op verstandige wijze; maar om een goede God te rechtvaardigen voor het toelaten van het kwade is geen eenvoudige zaak. Want met de mond prijzen wij hem, moeten zijn werken loven, waarvan de zonde aanwijsbaar is; en met dezelfde mond veroordelen we de zonde, hoe zullen we De'yus dan verheerlijken? Want hebben wij hem niet als de grondslag van alle dingen bekendgemaakt; de basis, eer de schepping werd geschapen? Was dat niet onze strijdleus, onze engelstrijders aan te sporen tot omverwerping van Jehovih? En heeft onze luidkeels geprezen Heer God niet gezegd: Laat ons mensen maken! Een kind behoorde meer moed te hebben dan dit!

13. Sudga zei: Het is duidelijk dat wij deze kwestie allemaal begrijpen, en ook doorhebben wat er van ons verlangd wordt. Want aangezien De'yus ons de vrijheid heeft gelaten om naar ons eigen oordeel toe te voegen aan zijn doctrines, is het dan niet juist dat we het eens worden over een doctrine, zoals De'yus heeft betuigd voordat het verbond er was? En het zo aan de stervelingen doorgeven?

14. Osiris zei: Dat is wijsheid, O mijn broeders. Door onze Heer God tot Schepper te maken, moeten we hem alle dingen toerekenen, zowel het goede als het kwade. Daarom zullen we twee meesters aan de mens geven, de ene is dan de slang, de laagste inspirator; en de andere is de stem van onze Heer God.

15. Sudga zei: Mijn broeder heeft met wijsheid gesproken. Maar toch, is de uitdrukking "twee meesters" wel de verstandigste uitdrukking? Want door de Heer God als het hoogste te verklaren, moeten we hem ook tot meester over de aarde maken.

16. Te-in zei: Waarom zouden we niet de E'O'LIN van de Ouden overnemen, om de woorden 'Heer God' te vervangen? En een gebod voor de mens instellen, waarin we hem verbieden naar de slang te luisteren, opdat hij niet wordt weggeleid van de Heer God; en zo de oorzaak van de zonde op de mens werpen voor het overtreden van dat gebod van de Heer God?

17. Osiris zei: Zeer wijs gesproken, mijn broeders. Want door de mens te beschuldigen, door middel van de slang, zuiveren we de Heer God van alle blaam.

## HOOFDSTUK XXIX

De Osirische bijbel van Egypte, Vind'yu en China.

1. De volgende dag schreven de drie valse Goden Osiris, Te-in en Sudga hun relaas, elk op zijn eigen manier. En toen ze werden gelezen, was dat van Osiris duidelijker dan die van de anderen; maar niettemin waren die van Te-in en Sudga heel verdienstelijk. Zo geschiedde het dat het relaas van Osiris werd aangenomen, met tussenvoegingen van die van de anderen.

2. Hier volgt dan het voltooide verslag, te weten:

3. Dit zijn de tijden van aarde en hemel toen zij geschapen werden; en de tijd waarop de Here God hen schiep. En de Here God formeerde de mens uit het stof der aarde, en bezielde hem door zijn neusgaten met de adem des levens, en de mens werd tot een levend schepsel.

4. En God deed een damp opstijgen van de wateren, en spreidde het over de aarde, en bevochtigde de hele aardbodem. En hij deed de bomen en de gewassen uit de aardbodem opschieten: al hetgeen aangenaam is voor het oog en goed om van te eten. Aldus deed de Here God de mens uit de aardbodem voortkomen, behorende tot de aarde, van het land Eden 22) (Spe-a).

5. Teneinde het land te bekleden en het aangenaam te houden, gebod de Here God de mens, zeggend: Dit zal uw arbeid zijn, waarin ge volmaakt zult worden voor het eeuwige leven. Van alle dingen in het land Eden moogt ge vrij nemen en genieten.

6. En gedurende lange tijd gedijde de mens op de aarde; en hij was naakt maar schaamde zich niet. En God plantte de boom der kennis in het land Eden, en hij zei tot de mens: Deze boom heb ik geplant; daarvan zult gij niet eten, want die behoort tot het leven en de dood.

7. En God noemde de eerste mens A'su (Adam). En de Here God liet de mens al de dingen op de aarde benoemen, en in de wateren, en in de lucht boven de aarde; en hoe ook de mens elk levend schepsel noemde, zo luidde de naam daarvan.

8. En de Here God deed A'su in een diepe slaap vallen; en een engel des hemels ging aan zijn zijde staan. En de Here God nam van het vlees, en van de beenderen, en van het bloed van A'su, en aldus maakte hij de vrouw, en bracht haar tot A'su 23).

9. En de Here God herhaalde zijn gebod aan de vrouw, zeggend: Gij zult een tijd op de aarde vertoeven, en A'su aanhangen, want hij is uw echtgenoot en gij zijt zijn vrouw; en gij zult nemen van al de dingen op het aangezicht der aarde, behalve van de boom des levens, dewelke goed en kwaad beide is, want op de dag dat gij daarvan eet, zult ge voorzeker sterven.

10. Maar vanwege de slang (de aarde) van de vrouw luisterde zij naar hem (haar vlees - uitg.) en hij zei tot de vrouw: Ik zeg u, op de dag dat gij daarvan eet, zullen uw ogen geopend worden, en zult ge worden gelijk een Godin en nakomelingen scheppen.

11. En de vrouw werd gemakkelijker overgehaald dan de man, want ze had vertrouwen in de slang; en ze nam van de vrucht daarvan; en, voorwaar, hun ogen werden geopend, en zij aanschouwden hun naaktheid.

12. En weldra hoorden zij de Here God, die in Eden wandelde, en zij verborgen zich tussen het geboomte. En de Here God zei: Waar zijt gij, A'su? En A'su zei: Omdat wij u hoorden komen, verborgen wij ons want we waren naakt.

13. De Here God zei: Wie heeft u verteld dat gij naakt waart? Hebt gij van de boom gegeten, waarvan ik u verboden had te eten? A'su zei: De vrouw die u mij gaf om bij mij te zijn, bracht mij ertoe, zeggend: Zie, het is een goede vrucht; en wij aten ervan.

14. De Here God zei: Vrouw, wat hebt ge gedaan? En de vrouw antwoordde, zeggend: De slang (haar aardse lichaam - uitg.) heeft mij verlokkt. En de Here God zei tot de slang (het vlees - uitg.): Omdat gij dit gedaan hebt, zijt gij vervloekt, en gij zult niet oprijzen van de aarde, maar terugkeren tot het stof waaruit ge kweekt.

15. Tot de vrouw zei de Here God: Omdat gij zwanger zijt geworden zult ge groot leed ervaren; met smart zult gij kinderen baren; en naar uw man zal uw begeerte uitgaan, en hij zal over u heersen. En ik zal vijandschap zetten tussen de slang en uw nakomelingen; en het vlees zal naar één richting roepen, hetgeen naar de aarde is, maar de ziel van de mens zal tot mij roepen, de Here God. En ofschoon de slang bijt, toch zal de mens hem vermorzelen, en hem onderwerpen.

16. En God onderwees de mens om mantels te maken van huiden en gekleed te zijn. En de Here God zei: Omdat de mens er niet meer van neemt en eet, en als één Onzer zal worden, moet hij weggaan uit Eden, waar ik hem schiep. Aldus verdreef hij de mens achterwaarts 24) uit Eden, en gaf hem cherubs 25) om hem aan elke kant vast te houden, om de boom des levens voor de mens te bewaren, omdat de mens niet alleen de geest kon vervullen, maar ook het vlees.

17. Toen Osiris tot zover gekomen was, viel Sudga hem in de rede en zei: Als we zeggen: Wordende als één van ons, zal de mens dan niet zeggen: Hoor eens, er zijn meer Goden dan de Here God?

18. Te-in zei: Omdat De'yus zei: Laat ons de mens maken, moeten we dan niet "ons" bezigen in dit geval?

19. Osiris zei: Luister verder naar mij, mijn broeders; want ik heb voordien al een uitweg gevonden. Want ik heb de Heer apart gesteld van God; dat wil zeggen:

20. En de Here God zei: Omdat de mens goed en kwaad heeft leren kennen, ben ik voor hem als een tweetal, want ik ben de Heer van de aarde en de God van de hemel. En hetgeen op de aarde is, is des Heren, en hetgeen in de hemel is, is des Godes.

21. En A'su noemde zijn vrouw Eva (We-it), want zij was de bron van alle mensen. En Eva bracht een zoon voort, Kaïn, zeggend: Ik heb een zoon gewonnen van de Heer. En ze bracht nog een zoon voort, Abel. En de eerstgeborene werd in duisternis gewonnen, maar de tweede in het licht van de Heer. En de Heer had meer achting voor de tweede, Abel, dan voor de eerste, Kaïn.

22. Na verloop van tijd nu bracht Kaïn van de vruchten der aarde een offer aan de Here. En Abel bracht aan de Here, als zijn offer, de eerstelingen van zijn kudde. En Kaïn ontwaarde dat de Here meer achting voor zijn broeder had, en Kaïn werd zeer toornig, en zijn gelaat betrok.

23. En de Here zei tot Kaïn: Waarom zijt gij jaloers? Als ge goed doet, zult ge dan niet aanvaard worden? En als ge geen goed doet, is de zonde aan uzelf te wijten.

24. Maar Kaïn wilde niet verzoend worden (vanwege de duisternis die in hem was), en toen hij en zijn broeder in het veld wandelden, keerde Kaïn zich tegen Abel en doodde hem.

25. God zei: Zie, er is duisternis onder de mensen; de zoon die in duisternis geboren is, overvalt degeen die in het licht geboren is. En vanaf deze tijd zal het geschieden op de aarde dat de rechtvaardige vervolgd zal worden door de onrechtvaardige.

26. En de Here zeide tot Kaïn: Waar is Abel, uw broeder? En hij antwoordde: Ik weet het niet. Ben ik mijn broeders hoeder? De Here zei: Het bloed van uw broeder roept tot mij vanaf de aardbodem: Nu zijt gij vervloekt vanwege de aarde, want zij heeft zich geopend om het bloed van uw broeder uit uw hand te ontvangen. In mijn oog zult gij een vluchteling en een zwerwer op de aarde zijn. En omdat gij bloed vergoten hebt, zal het bloed van uw zoons en dochters nimmer ophouden te vloeien.

27. Kaïn zei: O Heer, mijn straf is groter dan ik kan dragen. Want ik ben geworden tot de eerste grondslag van al de oorlogen op de aarde; en gij hebt uw aangezicht voor mij verborgen; en het zal geschieden dat ieder die iets van mij in zich aantreft, eveneens gedood zal worden.

28. En de Heer zei tot Kaïn: Al wie u of de uwen ook doodt, de wraak zal zevenvoudig over hem komen. En de Heer schreef op Kaïns voorhoofd het woord Asugsahiben, hetgeen betekent: Bloed om eigen wille, een teken, opdat niemand die hem zou aantreffen, hem zou verslaan.

29. En sinds die tijd raakte Kaïn de stem van de Heer kwijt, omdat hij uitging in Nod (duisternis 26). En Kaïn nam een vrouw en gewon erfgenamen van zichzelf, naar zijn eigen aard, en zij werden Kaïnieten genoemd, en de erfgenamen na hen werden de stam der Kaïnieten genoemd, die hem negenhonderdtien jaar overleefde, waarna zij verdeeld waren in zesentwintig stammen, (En de naam Kaïn raakte verloren. Maar het volk overleefde, en staat tot op deze dag bekend als Het Volk van de Wereld).

30. En We-it baarde nog een zoon, Seth, in de plaats van Abel, die door Kaïn was gedood. En uit hen kwamen de geslachten der mensen voort, goed en kwaad. En de Here God zei: Zie, ik schiep de mens zonder zonde, en ik gaf hem de waarschuwing dat hij heilig zou blijven op het aangezicht der aarde. Maar de vrouw luisterde niet naar mijn raad, maar naar de slang, en de zonde kwam in de wereld. Daarom zal de vrouw met smart baren, al de geslachten der aarde.

31. Aldus was het dat de Here God de mens schiep; in de gelijkenis van God schiep hij hem.

32. En de zonen van Kaïn werden stammen genoemd, zelfs tot op deze dag, maar de zonen der rechtvaardigen waren de zonen van God; daarom werd vanouds gezegd: zie de zonen der aarde en de zonen des hemels.

33. En de Heer zei: Zal ik mijzelf niet toestaan om te kiezen wat ik wil? Want dat recht schenk ik ook aan de mens. En sinds die tijd werden de zonen van God Gods uitverkorenen genoemd.

34. En het geschiedde dat de mens zich vermenigvuldigde op het aangezicht der aarde; en de stammen werden machtiger dan de zonen van de Here God, en de verdorvenheid van de mens werd groot op de aarde, en de verlangens van zijn hart waren voortdurend boosaardig.

35. En het berouwde de Here God dat hij de mens op de aarde gemaakt had, en het smartte hem in zijn hart. En de Here God zei: Ik zal de mens vernietigen die ik geschapen heb; noch zal ik het vee sparen, noch het kruipend gedierte op de plaats die ik het gaf.

36. Zie, ik zal een watervloed over de landen der aarde brengen, en ik zal alle vlees vernietigen waarin een levensgeest is. Maar mijn verbond is met mijn uitverkorenen, die niet vernietigd zullen worden door de watervloed.

37. En Gods zonen in Noe (Noach) 27) namen paren van al het levende tot zich, van de dieren en de vogels, volgens de geboden van God, om het zaad levend te houden op de aarde.

38. En toen de aarde zeshonderd jaar in Noe was, kwam de watervloed over de aarde. En gedurende veertig dagen en veertig nachten viel de regen omlaag, en de fonteynen der zee kwamen over de landen der aarde. En zowel mens als dier, ademend de adem des levens, stierf, want het land was niet meer.

39. Maar de erfgenamen van Noe overkwam niets; en de schepen van de Arc, waarin de Here hen verborgen had, dreven op de wateren. En God deed een wind over de aarde gaan; en de fonteynen der diepte werden tot staan gebracht, en de regen des hemels bedwongen, en de schepen van de Arc kwamen aan droog land.

40. En de Here God zei: Zie, ik zal een nieuwe aarde en een nieuwe hemel bouwen. Want zij, mijn zonen, hebben hun geloof in mij bewezen. Noch zal ik opnieuw de stammen der mensen vernietigen omdat hun harten op het kwaad gericht zijn. En de Here God zwoer een eed op de boog van de Arc, zeggend: Dit is het teken van het verbond dat ik heb gevestigd tussen mij en alle vlees op de aarde. En de zonen van Noe verspreidden zich over de hele aarde, en de Here zegende de aarde en zei: Ieder bewegend ding dat leeft zal tot spijs zijn voor de mens; evenals het groene kruid dat ik heb gegeven. Maar vlees met het leven erin, hetgeen het bloed ervan is, zal de mens niet eten. 28)

41. Want waarlijk zal ik uw eigen bloed eisen; van al het gedierte zal ik het eisen; uit de hand van ieders broeder zal ik het leven eisen van de mens die zich voedt met levend vlees en bloed.

42. En wie het bloed van de mens vergiet, diens bloed zal door de mens vergoten worden; want naar mijn beeld maakte ik de mens. En gij, weest vruchtbaar en wordt talrijk, en breng overvloedig voort op de aarde, en bewoon haar, want zij is de uwe gedurende onafgebroken geslachten.

43. Aldus eindigden de woorden van Osiris. Te-in zei: Vanwege dat "vleselijk bloed" bent u wijs, mijn broeder. Sudga zei: Hier hangt de glorie van onze onderneming van af. Want de mens die minder in toom gehouden wordt dan door de Divan-wetten, zal het nieuwe grif aanvaarden.

44. Hierna maakte Osiris een boek gereed van de geslachten van de mensen op de aarde; en dit was de kern van de leerstellingen van De'yus en zijn Goden. En Osiris en Te-in en Sudga vertrokken, en gingen omlaag naar de aarde, naar hun sterfelijke pupillen, en door de kracht van hun tegenwoordigheid inspireerden zij hun pupillen om ze (de boeken) in sterfelijke woorden te schrijven, overeenkomstig de talen van de plaatsen waar zij woonden. En zo werden ze door deze zieners geschreven; en er werden afschriften van gemaakt die op volgorde in de bibliotheken van de koningen en koninginnen van de aarde werden geplaatst, in Arabin'ya, Jaffeth en Shem. En die werden tot de bijbel van die tijd.



## HOOFDSTUK XXX

1. Nadat de drie valse Goden, Osiris, Te-in en Sudga deze dingen aan de stervelingen geopenbaard hadden, stuurden zij boodschappers naar de Heer God met het verzoek hen aan te horen, opdat zij hem konden onthullen wat zij gedaan hadden. Anuhasaj, alias De'yus, stelde daarvoor een tijdstip vast om bijeen te komen. En de Goden kwamen bij hem en gaven hun verslag. Daarna zei De'yus:

2. Ik stem in met al hetgeen jullie gedaan hebben; jullie hebben niets gezegd dat ik ook niet gezegd zou hebben, behalve dat ik mij niet wenste te prijzen met mijn eigen mond. En zo eindigde de kwestie, wat betreft hoe de stervelingen werd geleerd om de namen Heer en God, Here God, en Ho-Joss en Joss en De'yus en Deity (godheid) en Dyaus, en Zeus en diverse andere namen te aanbidden, overeenkomstig de talen van de mensen in Jaffeth, Vind'yu, Arabin'ya, Parsi'e en Heleste. En duizenden miljoenen engelen van de Heer God en zijn Goden, die omlaag naar de stervelingen waren gestuurd, inspireerden hen en onderwezen hen dezelfde dingen door middel van zieners, profeten en magiërs, en ook via andere mensen, door dromen en visioenen.

3. En de stervelingen werd het geheim geleerd hoe ze geestelijk uit hun eigen stoffichaam konden treden, en veilig terug konden keren; en in die toestand werden zij subjectief naar het koninkrijk van de Heer God gebracht, waar zij hem zagen als een man, zittend op een troon; en zij zagen de grote heerlijkheid van zijn koninkrijk, en zagen de gelovigen, miljoenen, die de valse Heer God De'yus verheerlijkten. En deze mensen werden predikers op de aarde; en ze wekten overal de mensen geestdriftig op om met getrokken zwaard en met speer en slinger ten strijde te trekken, om de doctrine van de Grote Geest omver te werpen en De'yus te vestigen.

4. En het gebeurde dat zij zo de wil van de Heer God volbrachten in al deze delen van de aarde. De volgelingen van Jehovih, die zich niet verzetten, waren machteloos voor hen. De koningen en koninginnen op de aarde aanvaardden deze leerstellingen, en zij voerden hun legers aan in alle richtingen om de Heer God te grondvesten, die tot hen gezegd had: Voorzover u mij en mijn koninkrijken verhoogt, zo zal ik u verhogen. Als ik zie, dat u wijs en machtig bent geworden om over velen op de aarde te regeren, zal ik u grote koninkrijken in de hemel geven.

5. En de valse Heer God en zijn valse Goden gedijden op de aarde en in de hemel, wat betreft henzelf en hun koninkrijken, honderden jaren, negenhonderd jaar, en tegen die tijd waren de aardse Faithists verminderd tot een klein aantal mensen, die zich hoofdzakelijk verborgen als schapen voor de wolven.

6. Maar zie, na negenhonderdvijftig jaar begonnen de volgelingen van de valse Heer God onder elkaar ruzie te maken en te vechten. Zoals zij hem met bloedvergieten gevestigd hadden, zo wierpen de koningen en koninginnen van de aarde elkaar met bloedvergieten omver.

7. Vanwege de strijd gingen de scholen, colleges en huizen van wijsbegeerte verloren; de werkplaatsen voor het spinnen en weven werden vernietigd, en de landerijen bleven onbebouwd.

8. En nu wat betreft de hemelse koninkrijken van Anuhasaj en zijn Goden is dit wat er gebeurde, te weten: zij hadden achtentwintig miljard geesten opeengehoopt die allemaal dienaren waren van De'yus en zijn Goden. Voor het grootste deel waren zij beneden graad tien, terwijl er drie miljard beneden graad vijf waren, hetgeen hulpeloosheid betekent.

9. Jehovih had de mensen en de engelen zodanig geschapen, dat ieder die geleerd had zichzelf te verloochenen door voor het welzijn van anderen te werken, reeds boven graad vijftig stond en zijn verrijzenis zou daarna eeuwigdurend zijn; terwijl degenen die beneden graad vijftig stonden, die niet het ego (satan) van zich hadden afgezet, omlaag, naar de aarde zouden worden aangetrokken. Daardoor was het gebeurd dat de valse Heer God en zijn valse Goden belast werden met hun

koninkrijken.

10. En ofschoon ze tot het uiterste verfraaid waren en uitgestrekte steden als hun hemelse hoofdplaatsen hadden, met miljoenen bedienden, en miljoenen musici die voortdurend nieuwe en wonderbaarlijke muziek bedachten, en speelden en zongen, miljoenen tezamen, met miljoenen trompettisten, dichtbij en veraf, die echo's voortbrachten prachtig om te horen; en ofschoon zij decorateurs bezaten die voortdurend hun duizenden miljoenen vlaggen en banieren bedachten en veranderden, en de versierselen voor het praal- vertoon; ofschoon zij miljoenen hemelse steden bezaten, gebouwd met hemelse edelstenen en pronkjuwelen, en met wegen en straten geplaveid met hemelse diamanten en parels; en ofschoon zij hemelse toernooien hadden en spelen, en riten en ceremoniën, onderwerpingen 29) en begroetingen zonder einde; met grote hemelse schepen die geschikt waren om atmosfeera te doorkruisen voor reizen en uitstapjes; schepen om honderden miljoenen engelen te vervoeren, van wie de voornaamste bezigheid eruit bestond de heerlijkheid en de kracht en het gezag van De'yus en zijn Goden te bezingen en uit te galmen; ja, ofschoon een groot boek nog niet de beschrijving van een duizendste deel van hun wonderbare heerlijkheid kon bevatten, begon toch iedere God het aanstaande gevaar in te zien.

11. Jehovih had gezegd: Twee afgronden heb ik opengelaten om de kracht van de mens te beproeven, en dat zijn: grote voorspoed en grote tegenspoed.

12. En zie, satan kwam over hen in de vermomming van een goede vriend. Allereerst ging hij naar Anuhasaj en zei tegen hem: Jij grootste van alle Goden! Wie is als jij? Kijk, in het begin kwam ik naar je toe en vertelde je wat er gedaan moest, ja zelfs je hand uit te strekken en hemel en aarde zouden voor eeuwig van jou zijn, voor je eigen glorie. En ja, tenslotte is het gebeurd! Je hebt Jehovih en Zijn scharen in de hemel en op de aarde op de vlucht gejaagd; ze zijn nog maar een overblijfsel dat zich verschuilt. Luister dus naar mij, O De'yus, want ik zal je niet alleen prijzen voor hetgeen je bereikt hebt, maar ik zal je ook berispen voor je tekortkomingen.

13. De'yus vroeg: Waarin heb ik gefaald, O satan? En satan antwoordde: Je bent te eerlijk voor je eigen bestwil; te rein voor je eigen voordeel; te argeloos waar het je eigen Goden betreft. Omdat je zelf eerlijk bent, heb je te licht aan anderen eerlijkheid toegeschreven, en zij hebben misbruik van je gemaakt.

14. Anuhasaj vroeg: Hoe dan? Satan antwoordde: In het begin heb je tegen je Goden gezegd: Handhaaf uw scholen, colleges en werkplaatsen, en voor het overige maakt u de geesten der doden gereed voor de verrijzenis. En zodra zij graad dertig bereiken, stuurt u hen naar mijn koninkrijk, opdat Hored voor eeuwig verheerlijkt kan worden. Maar kijk eens, je Goden gebruikten de engelen als slaven om de glorie van hun eigen koninkrijken op te bouwen. Zij hebben hun hemelse plaatsen van ontwikkeling grotendeels verloren laten gaan. Ook de stervelingen hebben zij niet tot leren geïnspireerd, waar ik u in het begin voor waarschuwde. En de stervelingen hebben hun scholen en colleges en plaatsen voor de kunst afgeschapt en ze zijn bandeloos geworden en geven zich over aan onmatigheden, en er is in hen geen verrijzenis. Deze dingen tonen je dat al de geesten van de aarde vroeg of laat helemaal geen graad meer zullen hebben, maar als fetals en vampiers van stervelingen gaan leven.

15. De'yus zei: Waarom zijn de stervelingen veelvraten aan het worden? Satan antwoordde hem en zei: Hoor eens, in je eigen openbaring aan de stervelingen zei je tegen hen: Neem geen vis, of vlees, of bloed als voedsel, en ook niets dat de levensadem inademt. En kijk nu wat er gebeurde: Jouw drie Goden, die je verheven en vertrouwd had, maakten andere openbaringen waarin zij zeiden: Neem van de vis en het vlees; want zij wilden de stervelingen plezier doen. En kijk, het is gebeurd dat de mens niet alleen voor jou vecht, maar hij vecht links en rechts want het zit in zijn bloed, zoals bij de dieren die zich met vlees voeden. Jouw Goden hadden het recht niet om deze wet aan de mensen te geven

zonder eerst met jou te overleggen, om jouw wil en goedkeuring te vernemen.

16. Anuhasaj zei: Helaas, dat is waar. Wat moet ik doen? Satan zei: Je moet je Goden bij je roepen en ze de les lezen op je eigen manier, en ze bevelen omlaag naar de stervelingen te gaan om onderwijs en nijverheid opnieuw te vestigen, in plaats van oorlog. Anuhasaj zei: Zij moeten komen en zullen mijn terechtwijzing ontvangen. Zij zullen inderdaad weten dat ik de Here hun God ben.

17. Satan ging naar de andere valse Goden, elk afzonderlijk, en hij zei tegen ieder: Luister naar mij, jij wijste van de Goden, die in feite de allerhoogste godheid in de hemel behoort te zijn, vanwege je grote wijsheid en onkreukbaarheid. Luister, in het begin kwam ik bij je en voorspelde je dat jouw koninkrijk groot en heerlijk zou worden; en precies zo gebeurde het. Wanneer je je hand uitstrekt om iets te volbrengen, wordt het gedaan; want jij werd anders in het leven geboren dan alle anderen, en wel voor de grootste glories. En vanwege je grootheid zijn al de Goden van de hemel jaloers op je en zijn bang voor je, dat alles weet je zelf ook wel. Welnu, terwijl ik hierin met je overeenstem, moet ik je toch ook op je nummer zetten vanwege je bekrompenheid:

18. Want, omdat je zelf eerlijk bent, geloof je dat ook van anderen; daarom word je aan alle kanten bedrogen en misbruikt. In de eerste tijd stuurde je je hoogste graden naar de Heer God, als zijn eigendom; ja, je hebt je eigen koninkrijk beroofd van zijn mooiste en beste onderdanen voor de glorie van De'yus. En wat is De'yus meer dan jij? Is hij geen lafaard? Want hij was bang om zijn eigen leerstellingen aan de stervelingen te geven; maar hij beknopte zijn woorden zodat ze waardeloos werden. En jij en je mede-Goden hebben zijn leerstellingen helemaal voor hem tot stand gebracht! Toch dien je hem alsof hij je meerdere zou zijn.

19. De valse God zei: Helaas, dat is waar, met al mijn wijsheid heb ik me als een dwaas gedragen. Omdat ik te eerlijk en zuiver was tegenover De'yus en zijn Goden hebben zij gebruik van me gemaakt. Wat moet ik doen? Satan zei: Ik vertelde je al in het begin dat de tijd zou komen waarin jij hoger zou stijgen dan al de andere Goden. Kijk, de tijd is nabij dat je zult toeslaan. Je zult niet alleen je eigen koninkrijk bezitten, maar ook de koninkrijken van je mede-Goden; en zelfs De'yus zal schatplichtig aan jou en de jouwen zijn.

20. De valse God zei: Wat moet ik doen? En satan antwoordde en zei: De'yus zal het gevaar voor zijn koninkrijk ruiken en hij zal zijn Goden ontbieden om te beraadslagen. Hou je gereed met je antwoord voor hem en hen; niet overijld want dat is de manier van de zwakke, maar heel bedachtzaam en met een heilige bedoeling, voor het bestwil van stervelingen en geesten.

21. Op die manier sprak satan tot al de valse Goden, en zij koesterden het gezaaide; hielden het in het licht en de schaduw om het te zien groeien totdat het reuzegroot in ieders begrip geplant stond.

## HOOFDSTUK XXXI

1. Na verloop van tijd hield Anuhasaj een bijeenkomst met zijn Goden in Hored, en Osiris en Sudga kwamen, en groot was de pracht en praal in Sanc-tu die dag; met duizenden miljoenen getrainde slaven en hun kranige officieren van hoge rang. Want op dat tijdstip was het bijna zevenhonderd jaar geleden sinds zelfs maar de generaals en hoge kapiteins in de nabijheid van de valse God mochten komen, behalve door op hun buik te kruipen, kilometers ver.
2. En in en rond het hemelse huis van de hoofdstad waren vijftigduizend vuurkolommen opgericht, die voor altijd onderhouden werden door de arbeid van zijn slaven, waarvan er sommige langer dan honderd jaar op hun plaats stonden om aan hetzelfde te werken, zonder afwisseling of rust en bedreigd met de hel, en te zwak om iets anders te geloven. Niemand kon rechtop naar de troon van de Heer God lopen, behalve zijn hoge raad, zijn hoge maarschalken, zijn Goden en Anubi. En niemand anders was het toegestaan om hem aan te kijken, op straffe van in de hel geworpen te worden.
3. In het begin kwamen zijn Goden eenmaal in het jaar bij hem feestvieren, gedurende meer dan honderd jaar; daarna voor een tijdlang eens in de zes jaar; en later slechts eens in de vijftig of honderd jaar, en dat alleen maar op speciaal verzoek.
4. Zo gebeurde het dat de komst van De'yus' valse Goden een evenement was van blijdschap en glorie voor de meer dan twaalf miljard inwoners van het koninkrijk van Anuhasaj. Want van heinde en ver werden zij extra gekleed en gevoed en kregen zij vrijaf voor die gelegenheid.
5. Bij deze gebeurtenis werden de Goden ontvangen door honderden miljoenen, de ontvangende scharen geheten, in vuurschepen van grote afmeting en schittering, en zo begeleid tot de toegangswegen van het hof, dat de ontvangende scharen niet dichter durfden te naderen. Daar werden de Goden begroet door De'yus' hoge raad en hoge maarschalken die met hen het plein opgingen en vervolgens naar het hoge gewelf dat naar de plaats van de troon van de Heer God leidde. Eenmaal in het gewelf verdeelden de raad en de maarschalken zich aan elke kant en zongen met gebogen hoofd een loflied voor De'yus. Ook de Goden bogen uit respect en vriendschap en liepen in het midden direct naar de troon.
6. Toen zij vlakbij waren, stonden de vice-Goden aan beide zijden van De'yus op en zeiden:
7. In de naam van de Heer God van de hemelen der aarde, wie komen hier opgericht, en als Goden?
8. De Goden antwoordden: Zie, wij zijn de zonen van de Heer God, de grote De'yus, en inderdaad zijn wij Goden! Wij verzoeken om gehoor bij onze Godheid, voor de glorie van onze koninkrijken en de zijne.
9. De'yus zei: Vrede, O mijn vice-Goden! Ik herken hen, mijn broeder-Goden. Gegroet, in de naam van hemel en aarde.
10. De Goden antwoordden: Gegroet zij u, O Heer God, de machtigste van de Goden. In uw machtige naam, De'yus, groeten wij u eerbiedig, om uw wensen te vernemen opdat we u in wijsheid, macht en liefde kunnen dienen.
11. De'yus zei: Welkom, O gij Goden; de vrijheid van Sanc-tu staat tot uw beschikking. Zie, ik zal mijn paleis ontruimen zodat we besloten en in 't geheim met elkaar kunnen beraadslagen omwille van engelen en stervelingen.

12. Daarop gaf De'yus een teken aan al zijn officieren en bedienden om zich buiten het gewelf terug te trekken, hetgeen zij deden. En nu de ontvangstceremonie voorbij was, kwam Anuhasaj omlaag van zijn troon en groette de Goden hartelijk door hen de hand te schudden, waarna ze allemaal op de zetels aan de voet van de troon gingen zitten; en aanwezig waren De'yus, Osiris en Sudga, en verder niemand binnen gehoorsafstand; want Te-in was niet gekomen.

13. En een tijdlang spraken zij met elkaar als langdurig gescheiden vrienden; en kijk, de satan die in elk van hen was, liet hen in de steek waar het erom ging de ander terecht te wijzen. Want juist het gesmoorde zaad van de liefde dat de Grote Geest hen geschonken had, begon te zwellen alsof er een machtige kracht ging uitbarsten. Zo verliep de tijd en geen van hen durfde hetgeen hij in zijn binnenste besloten had, te benaderen.

14. Tenslotte maakte De'yus, de meest geschoolde wat satan betreft, een eind aan hun verhalen over vroeger en de alledaagse gesprekken. Hij zei:

15. Ik heb zoveel van jullie beiden gehouden en ben nu zo geroerd door jullie grootse aanwezigheid dat ik met al mijn macht en majesteit zwakker ben dan een klein kind dat onbekommerd zijn eigen vader wil terechtwijzen. Of ik ben eerder als een oud man, die in afwezigheid van zijn kind een reden vindt om er ruzie mee te maken; maar als hij het ziet terugkeren volkomen bezwijkt en zich afkeert van zijn boosheid om uit te barsten in liefde.

16. Osiris zei: Wat kan u aanzetten tot deze ernst, O De'yus? Want precies als u gesproken hebt, zo heeft u een gevoel geuit dat mij al lang zwaar op het hart lag. Maar nu, uit eerbied voor u en uw grote koninkrijken, doet het me smelten als sneeuw voor de zomerzon. Ik verzoek u, ga verder!

17. Sudga zei: Zowaar ik leef, jullie twee die zozeer mijn meerderen zijn en voor wie ik als niets ben, hebben geheel naar mijn hart gesproken. Ik verzoek jullie, ga verder; want zo groot is mijn liefde voor jullie dat jullie meest buitensporige wens door mij beantwoord zal worden, ofschoon het mij duizend jaar werk zou kosten om het te volbrengen.

18. Daarop vertelde De'yus zoetsappig zijn verhaal, net als satan het hem had voorgezegd. En vervolgens verzocht hij Osiris om zijn hart te luchten en ook Sudga om zich uit te spreken; en dat deden zij, net als satan het hen geleerd had. Toe zij geëindigd waren sprak De'yus, die net zo zeer verrast was door hun zielige verhalen als de anderen door die van hem waren:

19. Mijn Goden; hoeveel eenvoudiger is het om de fout te zoeken bij de stand van zaken dan een middel tot herstel te vinden. Ik heb degenen gezien die de fout bij hun burens zochten, of bij het koninkrijk, of de Ouden, maar deze fouten toch zelf begingen. We weten allemaal dat een van de klachten die we tegen de oude Divan-wetten hadden, de slavernij over de Heren betrof, en over hun gebieden, hen letterlijk vasthoudend. Toen we ons vervolgens aaneensloten was dit om aan elke Heer de onafhankelijkheid te geven zijn eigen hemel en aards gebied op zijn manier te besturen. En dit werd aan al mijn Heren verleend, en eveneens aan mij en mijn koninkrijken. En kijk eens waar het op uitgelopen is! Uit de gulheid van mijn hart gaf ik jullie bepaalde doctrines om aan de stervelingen te geven, de voornaamste daarvan was om mijn namen op de aarde eerbiedwaardig te doen worden. Maar ik verplichtte jullie niet door te zeggen: doe dit en verder niets. Maar ik zei tegen jullie: hier is de kern van de grondslagen van mijn doctrines. Ga naar de stervelingen en leer hen deze dingen en voeg eraantoe of beperk ze overeenkomstig je eigen wijsheid.

20. En dat volbrachten jullie en jullie voegden er de verlokking voor de stervelingen aan toe om vleeseters te worden, waardoor de graden ellendig gedaald zijn. En nu zoeken jullie de fout bij mij vanwege de jaarlijkse vordering van een zeker aantal slaven met een bepaalde graad; erover klagend dat jullie eigen koninkrijken overstroomd worden door druja's.

21. Osiris zei: Luister naar me, O Heer mijn God, want ik heb vele honderden jaren voor u en uw koninkrijken gewerkt. Mijn woorden zijn niet uit drift, maar weloverwogen; mocht ik mij dus vergissen dan vraag ik geen excuus vanwege gehaastheid. Op de eerste plaats werd ons bondgenootschap gesticht om een machtig hemels koninkrijk te scheppen dat gezag zou uitoefenen over de stervelingen op de hele aarde; over dat koninkrijk zou u het hoofd en de grootste glorie zijn, en wijzelf op de tweede plaats. Tot op deze dag getuigen onze liederen daarvan. Maar wat betreft liederen of getuigenissen in de bibliotheken van de hemel, dat ons verbond in hoofdzaak werd gesticht om van de Divan-wetten af te komen, daarvan heb ik niets gehoord of gezien.

22. Sudga zei: Wat ik gedaan heb is gedaan. Ik kreeg het hevel over een deel van de aarde, om dit aan De'yus 30) te onderwerpen en dat heb ik volbracht. Ik heb naar uw klachten geluisterd, maar niemand heeft een remedie aangeboden. U beiden bent hoger in rang en wijsheid dan ik; wanneer u over de zaak gesproken heeft zal ik ook spreken. Wat mij betreft, ik ben dankbaar dat er geen Divan-wetten zijn die mij binden.

23. De'yus zei: De remedie ligt in het tenietdoen van de oorzaak waardoor de graden omlaaggaan. Omwille van zelfverheerlijking hebben mijn Goden de plaatsen van onderwijs en arbeid te gronde laten gaan, zowel in de hemel als op aarde. Er zijn er die de eer geven aan liefdadigheid en aan riten en ceremoniën; maar ik zeg jullie, mijn Goden, dat ARBEID en ONDERWIJS boven liefdadigheid, riten en ceremoniën gaan; dat geldt speciaal voor de arbeid die een voordelig bestaan oplevert.

24. Osiris zei: Waar, O Heer mijn God, ligt het verschil tussen hetgeen geschreven of gesproken is? In uw beginwoorden hebt u zo pas nog de slavernij van de Divan-wetten over de Heren herhaald. En het volgende ogenblik zegt u: Ik gebied jullie de plaatsen van onderwijs en arbeid weer op te richten.

25. Sudga zei: Zijn niet de geschreven wetten minder willekeurig dan de mondelinge? Want die zien we van tevoren en dus worden we niet onaangenaam verrast door de plotselinge onbeschaamdheid.

26. De'yus zei: Is het in ieder geval niet waar dat de hoogste in macht en de machtigste wat betreft de plannen en ordeningen van zijn koninkrijk de hatelijkheden en beledigingen moet slikken van zijn minderen, die hij heeft verheven en gemaakt tot wat zij zijn, of anders diep bedroefd raakt door het verlies van hun liefde en verering? Want we zien helaas aan alle kanten dat begunstigden geneigd zijn in giftige slangen te veranderen, en toe te slaan, ofschoon de slag hen zelf zou kunnen vernietigen.

27. Osiris zei: Dat is heel juist, O De'yus, waar de hoogste koninkrijken hun glorie en grootheid te danken hebben aan degenen die ondergeschikt geweest zijn en ze opgebouwd hebben. Niemand is zo traag om het gevaar te zien als degene die eraan wordt blootgesteld. Er zijn van die personen, op hoge posten die, als hun slaven eens wisten wie zij waren en hoe zij misleidden, door hen in knopen gebonden en in de hel geworpen zouden worden.

28. Sudga zei: Maar is het in die gevallen niet beter, O mijn wijze broeders, dat de hoogsten die zijn verheven door het gezwoeg en de arbeid van anderen die gewerkt hebben om hen te verheerlijken, zich afkeren van hun eigen glorie en zelfzuchtige doeleinden, hun onrechtvaardig verkregen koninkrijken verdelen en hun luie karkassen in beweging brengen door hulp te zenden naar degenen die hen in hun macht hebben?

29. De'yus zei: Zeer wijs gesproken, mijn beide Goden. Maar hoe moeten we apen leren hun meesters te kennen? Zij krullen hun staart en krijsen, zich verbeeldend dat zij grote heersers zijn. Terwijl ze heel smadelijk zouden mislukken of als eersten in de ellende zouden storten als zij afgesneden werden van hun meesters.

30. Osiris zei: Gij verstandigste van de Goden, is het niet hoogst eigenaardig, wonderlijk, hoeveel beter we de tekortkomingen kunnen zien van anderen dan van onszelf? Noch zijn we veel vlugger met een manier te zoeken om hen te redden, hetgeen we vaak zouden kunnen doen als het geen verwaande dwazen waren, dan onze wapenen te beschermen, zodat we in ons hart zweren hen in de hel te slingeren zodra ze maar het geringste teken tonen om ons tekort te doen.

31. Sudga zei: O mijn beminden, het is een trieste gedachte wanneer wij machtige koninkrijken met hun twisten in ogenschouw nemen, wetend dat als één van beide een hand durft op te heffen om te vernietigen, wij zelf de sleutel in bezit hebben waardoor ze allebei van hun beste onderdanen en hun grootste heerlijkheden beroofd kunnen worden en achtergelaten in de ruïnes van hun eigen boosaardige bouwsels. Maar de verstandigen wachten hun tijd af en zijn vaak versterkt wanneer anderen daar niet van op de hoogte zijn.

32. De'yus zei: Mijn meest wijze Goden, jullie hebben grote wijsheid uitgesproken. Ik zal jullie woorden in overweging nemen en dienovereenkomstig handelen. Jullie meest heilige bezoek heeft mij meer geëerd dan ik verdien.

33. Osiris zei: Er zijn geen woorden die mijn eerbied kunnen uitdrukken voor uw gesproken woorden, O De'yus.

34. Sudga zei: Ik ga onder verdriet gebukt om de plaats van zoveel wijsheid, liefde en macht te moeten verlaten.

35. En nu traden Osiris en Sudga ieder vier passen achteruit, maar gescheiden van elkaar en met hun hoofd steeds gebogen. Op een teken kwamen de vice-Goden weer binnen en stelden zich naast de Goden op en vervolgens hieven allen, met gebogen hoofd, de handen op en groetten in het Teken: Centrale Zon. De'yus antwoordde hen met het Teken: Muziek der Satellieten.

36. Langzaam nu, met afgemeten pas en onder zachte, liefelijke muziek liepen de Goden en vice-Goden achteruit het plein over en onder het gewelf door, waar de vice-Goden hen verlieten om weer naar binnen te gaan. Maar nu werden de Goden opgewacht door de hoge raad en hoge maarschalken en begeleid naar de toegangspoort waar zij hen achterlieten, en daar werden zij, Osiris en Sud-ga, door hun scharen ontvangen en teruggeleid naar hun schepen, met grote pracht en eerbetoon, en direct zetten zij koers naar hun eigen hemelse koninkrijken.

37. Tijdens deze hele gang van zaken vroegen de Goden zich allemaal af, waarom Te-in niet kwam en ook niet, door boodschappers of op andere wijze, op de verzoeken reageerde; noch kon één van hen zich de reden indenken.

## HOOFDSTUK XXXII

1. Te-in, wiens hemelse koninkrijk drie miljard engelen omvatte, was er van op de hoogte dat Osiris en Sudga naar Hored gegaan waren. Satan zei tegen hem: Nu is het jouw tijd, roep je raad bijeen; maak jezelf bekend als de God van hemel en aarde, machtig in alle gewesten, het Centrale Koninkrijk van de Eeuwige Hemelen! Kies uit je raad de hoogste graden en maak die tot Heren onder jou. Daarna moet je de veldslagen in Jaffeth, op de aarde laten hervatten.

2. Te-in zei: Waarom op de aarde? Satan zei: Kijk eens, Jaffeth moet onderworpen worden tot het één natie van mensen is en dat zal jouw voetsteun zijn, en het hoofdkwartier van jouw hemelse koninkrijk. Daarna moeten jouw Heren zich begeven naar de landen van Parsi'e en Arabin'ya en de inwoners daarvan inspireren tot een centraal koninkrijk en wanneer de stervelingen aldus onderworpen zijn aan beperkte aantallen, zul je met maar weinige te doen hebben teneinde jezelf tot God van de hele aarde te kunnen maken.

3. Te-in zei: Jij bent wijzer dan alle Goden bij elkaar. Zie, mijn weg ligt duidelijk voor me.

4. Precies op de dag van De'yus' samenkomst met Osiris en Sudga verbrak Te-in de banden tussen zijn hemelse koninkrijk en al de anderen, en hij koos twaalf van zijn hoogste graden in de heilige raad en maakte hen tot Heren van de aarde; maar hij kende aan geen van hen een deel van de aarde toe. Hij zei:

5. Ik zal ze geen koninkrijken geven, dat is de beste manier om alles in eigen hand te houden.

6. Door middel van zijn Heren die hij naar de aarde zond maakte Te-in Kan Kwan tot sterfelijke koning van Jaffeth, met als titel: Koning van de Wereld, de Zon, de Maan en de Sterren! En de Heren lieten Kan Kwan een oke'spe (geestenhuis of orakel - uitg.) bouwen, waar hij de geboden kon ontvangen van Te-in, de heiligste, allerhoogste heerser van de hemel 31), wat betreft hetgeen hij doen zou om de aarde voor zichzelf te onderwerpen.

7. Te-in zei: En, mijn Goden, zeg tegen Kan Kwan wanneer de aarde voor hemzelf is onderworpen: Zie, ik zal ook omlaag komen en in de tempels wonen die hij voor mijn Heren bouwt. En als de koning eropuit trekt en een plaats voor zichzelf onderwerpt, moet hij meteen een eerbiedwaardige tempel bouwen en die aan mij en mijn Heren wijden, wier namen jullie overal eender in alle plaatsen moeten doorgeven. Want ik wil de stervelingen niet in de war brengen met een veelheid van hemelse Heren. En de koning zal aan het volk tonen dat er slechts één Hoge Heerser in de hemel is, of hij nu Ho-Joss of Joss genoemd wordt, of Po-tein of Te-in, en dat ik die Persoon ben. Maar in geen geval moet de koning de volgelingen van de Grote Geest in leven laten op de aarde.

8. Te-in zei: Mijn Heren, elk van jullie neemt een miljoen engelen met je mee die sterk en sluw zijn in het oorlogvoeren; twaalf miljoen zijn voldoende; want jullie moeten ze niet verspreiden, maar ze dicht in de buurt van de oorlog en de koning houden. Net als bij een brandend vuur dat uit een vonk ontstaat en zich naar buiten uitbreidt totdat een stad in de as wordt gelegd, zo krachtig en geconcentreerd moeten jullie zijn. Dit is de volledige kunst van de macht. En terwijl de stervelingen slapen moeten jullie engelen hen bezoeken en hen dromen en visioenen geven van glorieus succes, en hen zichzelf laten zien in het heetst van de strijd, terwijl ze ongedeerd door de kaken van de dood heen stormen en hun manmoedige wapenen hun vijanden aan alle kanten in stromen van bloed smoren. Want als deze stervelingen wakker worden en zich hun dromen herinneren, zullen zij behoorlijk geprikkeld zijn voor het drieste werk. Maar wat degenen betreft die overwonnen dienen te worden, laat jullie engelen naar hen toegaan terwijl ze slapen en hen dromen en visioenen geven over afgrijselijk doodgaan; laat ze het heetst van de strijd zien waarin zij zelf aan alle kanten overweldigd worden, doorstoken met zwaard en speer, gevallen en stervend in helse pijn. Want als zulke



stervelingen wakker worden en zich hun dromen herinneren, zijn zij reeds voor de helft overwonnen.

9. Te-in zei: Mijn Heren, jullie moeten de koning inspireren om genadig en vriendelijk te zijn; en wanneer zijn soldaten bij een plaats komen om die te onderwerpen, moeten zij onderhandelaars voor zich uitsenden die vragen: Wie, zeggen jullie, moet de heerser zijn? En als de mensen antwoorden: wij zijn de slaven van Kan Kwan, moeten zij niet gedood worden.

10. Te-in zei: Mijn Heren, wat is rechtschapenheid onder de stervelingen? Een Heer zei: ritens en ceremoniën. Een ander zei: u te aanbidden, O Te-in. Een volgende zei: de leerstellingen van de Ouden te volgen. Een volgende zei: zichzelf te reinigen. Een volgende zei: goed te doen met al je kracht. Een volgende zei: de waarheid in praktijk brengen. Een volgende zei: niemand schade berokkenen.

11. Te-in zei: Geen van jullie weet wat rechtschapenheid is. Kijk eens naar jullie standpunt: de leerstellingen van de Ouden waren van henzelf en zijn ter ziele. Als iemand de kleren van een dode aantrekt, wordt hij dan precies als de dode was?

12. Ritens en ceremoniën worden door circuslui gebruikt om hun paarden te trainen, te laten galopperen, te springen of te gaan liggen, om hun bazen plezier te doen.

13. Zichzelf reinigen! Wat houdt dat in? Het lichaam van een sterfelijk mens kan niet gezuiverd worden, want het is op z'n best verrot.

14. Goed doen met al je kracht! Wie weet wat dat betekent? Een verpletterde voet afsnijden om iemands leven te redden; geef hem pijn bij het snijden, zelfs terwijl hij lijdt. Ook is het goed dat sommigen het hoofd wordt afgehakt voor hun eigen bestwil. Ja, zelfs naties die worden uitgeroeid. Laat degene die het doet dit met al zijn kracht doen. Zien jullie dan niet in dat, voor iemand probeert om goed te doen, hij zijn eigen rechter is die oordeelt door zijn eigen oordeel?

15. De waarheid in praktijk brengen! Wat houdt dat in? De aanhangers van Jehovih zeggen: Jehovih is Totale Waarheid. Maar Jehovih is niets, verspreid als de wind. Dus is waarheid ook niets. Wie heeft een man gevonden die niet zegt: te zien als ik het zie, is de waarheid zien; te zien als jij het ziet, is verkeerd zien? Een man vertelde bewust leugens en bracht ze in praktijk; en voor zichzelf was hij volkomen juist want hij was een leugenaar. Dus bracht hij waarheid in praktijk.

16. Mij te vereren is ongerechtigheid in plaats van gerechtigheid. Joss vereren is ongerechtigheid; de nietszeggende, Jehovih, vereren is ongerechtigheid, en Po vereren is eveneens ongerechtigheid. Kijk hier eens naar: de hoge bomen in het woud verstikten de kleine bomen, en de kleine bomen zeiden: wij prijzen jullie, geweldige eiken, voor de vele zegeningen die we ontvingen; wees ons genadig! De hoge bomen lachten om ze, en ze stierven. Is dit niet Jehovih? Zijn dit niet de Goden? Want alle stervelingen zijn hoogstens als onuitgebroede eieren; en wanneer ze zijn gestorven, zijn hun zielen als uitgekomen kuikens waar de Goden mee kunnen spelen en op hun manier gebruik van maken.

17. Te-in zei: Leren jullie dat de stervelingen en zeg ze bovendien elke God te kiezen die ze maar willen; en als ik het ben, dan zal ik voor hen werken; als ik het niet ben, dan ben ik tegen ze. Dit is dus gerechtigheid: wederkerigheid tussen Goden en stervelingen onderling; oorlogvoeren omwille van een zienswijze teneinde standvastigheid te ontwikkelen; de hulpelozen ondersteunen; de vreemdeling te voeden en te kleden, en de vader en moeder in ere te houden. 32)

HOOFDSTUK XXXIII

1. Te-ins Heren en hun engelen vertrokken uit Che-su-gow, Te-ins hemelse verblijfplaats, en ze daalden omlaag naar de aarde vanwege hun opdracht, en hier volgt hetgeen eruit voortvloeide, te

weten:

2. Kan Kwan was de zoon van Kan Ho, een plathoofd; maar Kan Kwan was afkomstig uit de bekeerlingen van de brahmaanse priesters en daarom was zijn hoofd niet afgeplat. Maar omdat in hun familie lange tijd su'is en sar'gis voorkwam, ging dit toch op hem over. En hij was in staat de engelen en hun Heren te zien en te horen; al de woorden die tegen hem gesproken werden hoorde hij, een heel bijzondere eigenschap in een koning, wanneer de druja's ervan weerhouden worden hem gade te slaan.

3. De Heren hielden aan alle kanten de wacht over Kan Kwan, dag en nacht, en omdat Kwan nogal dom was vanwege de afgeplatte hoofden van zijn ouders, was hij zeer geschikt om alles te doen wat hem werd opgedragen. Derhalve maakte hij zich meteen bekend met al zijn titels en stuurde her en der herauten uit om hem aan te kondigen en alle volken en koningen te laten weten dat hij in aantocht was om hen voor zich te onderwerpen.

4. Kwan liet dit besluit uitgaan, te weten: Ik, Kan Kwan, koning van de wereld, en zon en maan en sterren, gebiedt! Aanschouw mij, de zoon van de zon, zoon van Te-in! Er is slechts één heerser in de hemel, Te-in! Er zal er maar één op de aarde zijn, Kan Kwan. Buig jullie hoofden! Ik ben in aantocht! Kies: te buigen of te sterven. Hetzij het één of het ander. Wanneer de wereld aan mij is onderworpen, zal ik geen oorlog meer voeren!

5. In die tijden waren er vele grote koningen in Jaffeth, en hun koninkrijken bevonden zich in vele verafgelegen plaatsen. Temidden daarvan, in een schaars gebied in het Dal van Lun, lag de stad Ow Tswe, en dat was het kleine koninkrijk van Kan Kwan, zo'n duizend jaar bekend.

6. Toen de andere koningen van Kwans proclamatie hoorden, moesten zij lachen. En dit is nu de ijdelheid van de stervelingen, want zij slaan geen acht op de macht van de Goden die boven hen staan.

7. Kwan ging op mars met een leger van vierduizend soldaten, mannen en vrouwen, gewapend met speren, strijdbijlen, zeisen, zwaarden en slingers en pijl en boog; en hij trok op tegen Tzeyot, een stad van honderdduizend mensen; en daar regeerde koning Cha Ung Chin, met twintigduizend soldaten. Cha Ung Chin moest lachen. Hij zei tegen zijn kapitein: Stuur duizend vrouwelijke soldaten uit en doodt Kwan en zijn leger; ze zijn gek, ze weten niet wat oorlogvoeren betekent.

8. De kapitein trok ten strijde, maar hij nam behalve de duizend vrouwelijke soldaten nog duizend mannen mee. Maar kijk, Kwan en zijn soldaten hadden geen training gehad, maar zij stormden zo eigenaardig naar voren dat hun vijanden niet wisten hoe ze te bestrijden, en zij vluchtten in paniek, behalve de kapitein en een honderdtal vrouwen die onmiddellijk gedood werden. Maar van Kwans leger kwam niemand om het leven.

9. Cha Ung Chin was woedend, en hij stuurde tienduizend soldaten op Kwans rommelige legertje af; en nadat de strijd begonnen was, lieten de engelen wolken verschijnen voor de legerscharen van Cha Ung Chin en zij dachten honderdduizenden soldaten te zien die op hen toekwamen, en ze keerden zich om en gingen ook op de vlucht, behalve vijfhonderd die gevangengenomen en meteen gedood werden, mannen en vrouwen.

10. Cha Ung Chin zei: Nu is het tijd dat ik zelf ga. Mijn luiheid komt me duur te staan. Morgenochtend zal ik dertigduizend geoefende mannen en vrouwen aanvoeren en een dag vol vermaak beleven in het afslachten van Kwans legertje. Dus stuurde de koning zijn maarschalken op pad om gedurende de nacht zijn soldaten te selecteren en op te roepen. Velen waren te bang om te slapen; en degenen die konden slapen hadden zulke visioenen en dromen dat, toen ze ontwaakten, zij als bijna gestorven

mensen waren.

11. De volgende morgen trok Cha Ung Chin de stad uit om te strijden, voor zijn leger uit. Toen hij het armzalige legertje van Kwan zag, zei hij: Werkelijk hoor, de wereld is gek aan het worden! Dat zulke halvegaren de moed hebben komt omdat ze niet weten wat strijd is. Daarop stormde hij voorwaarts, steeds sneller en riep tot zijn soldaten. Maar die bevonden zich in een lange rij achter hem, want zij beefden van top tot teen terwijl ze aan hun dromen moesten denken.

12. Weldra kwam Kwan met zijn leger op hen toe, niet met ordelijke bevelen, maar schreeuwend en brullend. De soldaten van Cha Ung Chin raakten in paniek, verbraken hun gelederen en vluchtten naar alle kanten, behalve een duizendtal waaronder Cha Ung Chin die gevangengenomen en meteen gedood werden.

13. En diezelfde dag trok Kwan de stad Tzeyot binnen, nam er bezit van en dwong gehoorzaamheid en trouw af van de inwoners. En de volgende dag zette hij twintigduizend mannen aan het werk om een tempel voor Te-in te bouwen en hij liet andere gebouwen slopen om aan materialen te komen. Kwan had geen enkele geleerde persoon in zijn hele leger, maar de Heren die bij hem waren toonden hem hoe hij de tempel moest bouwen, oost en west, en noord en zuid en hoe de gewelfde gangen en de pilaren om het dak te dragen gemaakt moesten worden; en de heilige vertrekken en offeraltaren. Van gemetselde baksteen en hout bouwde hij hem en toen hij voltooid was, bleek hij groot genoeg voor twaalfduizend mensen die erin konden offeren. 33) En de bouw duurde veertig dagen van begin tot eind.

14. Bovendien liet Kwan door tienduizend mannen en vrouwen huizen en muren opruimen en nieuwe straten aanleggen op velerlei manieren, zodat ten tijde van de eerste offerande de stad Tzeyot er niet langer uitzag als gebruikelijk; en Kwan gaf er een andere naam aan, Lu An, en gebood alle mensen het zo te noemen of anders te sterven.

15. Kan Kwan dwong de mensen om iedere ochtend naar de tempel te gaan en aan Te-in te offeren; hij legde een dag van rust op voor elk kwartier van de maan; hij legde de kinderen op hun vaders en moeders te eren, de vader op de eerste plaats.

16. Vervolgens liet Kwan hen bidden voor degenen die in de strijd gedood waren. En zo luidden de woorden die hij hen gebood te zeggen: Te-in! Vader over Leven en Dood! Die leeft van zonnen en sterren! Uit wiens afval de stervelingen bestaan. Voor uw eer buig ik het hoofd. Voor uw glorie lig ik voor uw altaar terneer. Ik ben het smerigste van alle dingen; mijn adem en mijn vlees en bloed zijn rot. De dood zou een genoeg voor mij zijn als gij of uw soldaten mij zouden doden. Want mijn ziel zou tot u komen om voor immer uw slaaf te zijn.

17. Zie, mijn broeders en zusters die tegen u gevochten hebben zijn dood, en daarom verheerlijk ik u. Wij hebben hun verrotte lijken diep in de grond begraven, goed genoeg voor ze.

18. Maar hun geesten zijn verdwaald en verwilderd op het slagveld en huilen in het rond. O Te-in, Vader, zend uw geesten uit Che-su-gow, uw hemelse plaats, naar hen toe om hen uit de duisternis te helpen. En wij zullen u eeuwig loven, onze machtigste, allerhoogste heerser!

19. Wanneer zij het offer brachten lagen zij plat op hun buik, terwijl bepaalde personen de woorden voorzeiden die Kwan van de Heren ontving.

20. Daarna stelde Kwan een gouverneur over hen aan, Ding Jow, die de eerste gouverneur over een provincie in Jaffeth werd, volgens de klasse van gouverneurs zoals die tot op deze dag bestaan. Hetgeen inhoudt: zoals een Heer staat tot een God, zo staat een gouverneur ten opzichte van een

koning. En dit was de eerste van die orde, gevestigd door de Goden van hada. Hieraan voorafgaand was door Jehovih een soortgelijk gouvernement aan de Faithists gegeven; evenals het in zuiverheid aan de reinen was gegeven, zo werd het nu in grofheid aan de onrijpen gegeven.

21. Jehovih had gezegd: Onafhankelijke koninkrijken zullen niet naast elkaar bestaan; noch zal de één schatplichtig zijn aan de ander, maar er zal één geheel zijn en de mindere zullen de delen daarvan zijn, niet boven noch onder hen, maar als helpers. De boosaardigen zullen dit nu niet inzien; maar hun eigen slechtheid zal het in de toekomst tot stand brengen. En zo gebeurde het.

## HOOFDSTUK XXXIV

1. Kan Kwan ging weer op weg om te veroveren en te onderwerpen, hij trok naar het zuiden, naar Ho-tsze, een grote stad met vijf schatplichtige steden die geregeerd werden door Oo-long, een koning met tweehonderd vrouwen en dertigduizend soldaten, mannen en vrouwen die goed getraind waren.
2. Het leger van Kwan was nu zeventuizend man sterk, maar zonder discipline en met geen enkele hoofdmans behalve hijzelf. En tijdens deze mars door het land dwong hij de boeren de religie van Te-in te omhelzen, op straffe van de dood.
3. Toen hij nu bij Ho-tsze was aangekomen, stuurde hij een bevel naar de koning om zich over te geven, precies als bij de stad die hij al veroverd had.
4. Oo-long lachte toen hem werd verteld over het soort gezelschap dat tegen hem optrok, en hij zond slechts achtduizend vrouwelijke soldaten om slag te leveren. Toen de legers dicht bij elkaar waren zeiden de Heren tegen Kwan: Vraag om een wapenstilstand en smeeuw uw vijand zich over te geven op straffe van de dood; want de engelen van Te-in zullen hen in uw hand doen vallen, en niemand zal sterven.
5. Er werd een wapenstilstand bereikt en zie, het hele leger van Oo-long gaf zich over en legde een eed van trouw af aan Kwan, en geen één werd gedood. Toen Oo-long erover werd ingelicht, zei hij: Nu zal ik met mijn hele leger uitgaan en deze voddenkoning en zijn mensen verslaan, en ook mijn achtduizend die zich hebben overgegeven. Derhalve marcheerde hij naar de strijd met tweeëntwintigduizend soldaten. Kwans leger was over de velden verspreid. Oo-long zei tegen zijn kapitein: Ga die maffe koning vertellen dat hij zijn leger in gevechtsorde opstelt; ik wens geen misbruik te maken van een kudde schapen.
6. De kapitein ging op pad, maar voordat hij de plaats bereikte, viel hij flauw want de engelen overmeesterden hem. De koning zag zijn kapitein neervallen en hij riep uit tot zijn leger: Nu is het genoeg! Nooit heeft mijn leger zulke dwazen gezien en niet geweten hoe met ze te vechten. Kom aan, ik zal jullie aanvoeren!
7. Hierop stormde hij naar voren, gevolgd door zijn duizenden. Onmiddellijk begon Kwans leger te schreeuwen en te huilen en repte zich naar alle richtingen; en kijk, Oo-longs leger stortte in en men vluchtte, behalve een twaalfhonderd die gevangen werden genomen, Oo-long onder hen; en zij werden meteen afgemaakt. Maar van Kwans leger werd slechts één man gedood.
8. De Heren zonden boodschappers naar Te-in in zijn hemelse plaats, hem berichtend over Kwans succes. Te-in gaf dit bevel mee terug: Hetgeen er verricht werd, heeft mij genoeg gedaan; maar laat jullie sterfelijke koning hierna niet zo makkelijk winnen, maar laat hem verliezen lijden opdat hij mij en mijn Heren en engelscharen niet zal vergeten. Breng hem in moeilijkheden en laat hem tot mij bidden, en ook zijn leger moet bidden. En wanneer zij geofferd hebben, verlossen jullie hem en zijn leger van de problemen, en laat hem weer een tijd zegevieren.
9. Zonder verdere tegenstand ging Kwan de stad Ho-tsze binnen en nam er bezit van. Meteen liet hij dertigduizend arbeiders aan het werk gaan om een tempel voor Te-in te bouwen. Nog eens twintigduizend liet hij huizen afbreken om andere en mooiere straten te maken. In achtentwintig dagen waren de tempel en de straten voltooid en op de negenentwintigste dag begonnen de offeranden (eredienst - uitg.) en alle mensen werden verplicht om trouw te zweren aan Kwan en Te-in, of gedood te worden. En op de eerste dag werden er vierduizend mannen en vrouwen vermoord (volgelingen van verschillende Goden, maar voor het grootste deel van de Grote Geest) die de eed niet wilden afleggen.

10. Daarna weigerde niemand meer en Kwan gaf de stad een nieuwe naam: Tue Shon; en hij benoemde So'wo'tse tot gouverneur en gebod de schatplichtige steden om onder het juk te komen.

11. Daarna ging Kan Kwan er weer opuit om te veroveren en te onderwerpen; en de Heren van de hemel en hun twaalf miljoen engelen trokken met hem mee en voor hem uit om de weg te bereiden. En het nieuws over zijn succes werd wijd en zijd onder de stervelingen verspreid, behoorlijk overdreven, zodat de inwoners van verafgelegen en nabije steden hem vreesden.

12. De Heren lieten Kwan nog drie andere grote steden veroveren en onderwerpen zonder verliezen voor zijn leger; en ja hoor, Kwan ging denken dat hijzelf de kracht bezat en niet Te-in.

13. De volgende stad, Che-gah, was een kleine stad met vijftigduizend inwoners. Kwan vroeg niet aan Te-in (via de Heren) hoe hij de aanval zou beginnen, maar ging af op zijn eigen oordeel. Nu heerste er over de stad een vrouw, Lon Gwie geheten, een niet bepaald geliefde tiran, en zij bezat slechts vierduizend soldaten, en Kwan had er zeventuizend.

14. Kwan, naderbij gekomen, eiste de plaats op, maar de koningin antwoordde hem niet met woorden; zij had haar soldaten in een hinderlaag laten gaan en overviel Kwans leger, en ze bracht de helft ervan ter dood; en de koningin leed maar weinig verliezen. Kwan, die ontdekte dat zijn Heren niet bij hem waren, vluchtte en het overblijfsel van zijn leger met hem. Maar de Heren spoorden de koningin aan hem te achtervolgen, en opnieuw viel ze hen aan en versloeg weer een helft en verminkte er nog honderden. Maar de koningin leed geringe verliezen.

15. Vervolgens spraken de Heren tot Kwan, op de plaats waarheen hij ontsnapt was en ze zeiden tegen hem: Omdat u ijdel was en niet aan mij dacht, uw hemelse heerser Te-in, heb ik gewerkt om u te tonen dat u uit uzelf niets bent. Daarop bad Kwan tot Te-in en zei: Almachtige heerser van hemel en aarde, u hebt mij terecht gestraft. Nu bid ik tot u, vol berouw, in de bitterheid van mijn schande. Wat moet ik doen, O Te-in? Ik ben ver van huis in een vreemd land en mijn leger is nagenoeg vernietigd. Al de naties zijn tegen mij; een schaap is veiliger in een bos met wolven dan ik in deze streken ben.

16. De Heer zei tegen Kwan: Nu u berouw hebt getoond zal ik, Te-in, u mijn macht laten zien. Want u moet het overblijfsel van uw leger bijeenbrengen, u omkeren en de koningin en haar leger vernietigen of op de vlucht jagen en de stad in bezit nemen.

17. De volgende ochtend maakte Kwan, geïnspireerd door zijn Heren, zich klaar voor de strijd, ofschoon hij slechts zeventienhonderd man bezat. Aan de andere kant verschenen de Heren en hun engelen in de dromen en visioenen van de soldaten van de koningin en ze zeiden tegen hen: De koningin wordt misleid en in een val gelokt. Morgenoctend zal Kwan worden vergezeld van vijftigduizend mannen. Bereid u dus voor om morgen te sterven.

18. Op die morgen, in het kamp van de koningin, vertelden de soldaten elkaar over hun vreselijke dromen; en nauwelijks hadden zij de zaak afgehandeld of Kwans leger overviel hen. En de engelen, meer dan vijftigduizend, namen sar'gis aan en schenen er net zo uit te zien als stervelingen. Bij deze aanblik werd het leger van de koningin zo beangst dat niemand, behalve een paar, kon vluchten, maar bijna het hele leger gaf zich over, gooide de wapens weg en legden zich neer.

19. Kwan en zijn leger vielen op hen aan en versloegen hen, meer dan vierduizend die machteloos gemaakt waren door de engelscharen in de nabijheid. Vervolgens ging Kwan de stad binnen, handelde als tevoren in de andere steden en grondvestte zichzelf en Te-in.

20. Op deze manier ging Te-in, de valse, tewerk zichzelf te vestigen in Jaffeth. Hoor nu over Sudga,

van Vind'yu en haar hemelse koninkrijk.

## HOOFDSTUK XXXV

1. Sudga, de valse God van Vind'yu en haar hemelen, wiens hemelse koninkrijk meer dan drie miljard engelen omvatte, zei tot zichzelf, op weg naar huis vanuit Hored: Twee dingen heb ik besloten: mijzelf uit te roepen tot Schepper en Heerser van Hemel en Aarde; en de naam van mijn hemelse plaats te veranderen en hem Ahl-Burj te noemen, De Berg der Wolken.
2. Satan sprak tot Sudga, en hij zei: Jij allerhoogste God, luister naar me. Welke God heeft gewerkt als jij, in het land Vind'yu beneden op de aarde, en in de hemelen boven het land Vind'yu? Je hebt gedurende duizend jaar De'yus gegrondvest in deze streken. Jij hebt recht op deze naam, en je moet jezelf Dyaus 34) en Sudga noemen; en je hemelse plaats moet ook Hored zijn, omdat het in feite ook een hemelse berg is.
3. Sudga zei: Heel verstandig gesproken, O satan.
4. En zo gebeurde het dat Sudga meteen aan het werk ging om zijn hoofdstad en troon te verhuizen, en zijn nieuwe plaats te stichten. En ook koos hij twaalf Heren, en zei tegen zichzelf op de manier van Te-in: Ofschoon ik twaalf Heren wil hebben om over de stervelingen te heersen, zal ik toch geen van hen een bepaald deel van de aarde geven voor hemzelf.
5. En toen Sudga zodoende in zijn hemelse plaats gevestigd was riep hij zijn Heren rond zich heen en zei tegen ze: Gaan jullie omlaag naar de stervelingen, naar T-loyovogna, die een klein koninkrijk heeft in het Dal van Hachchisatij, in Vind'yu, want ik zal hem tot koning over de hele aarde maken, zoals ik de heerser over de hemel ben. En door obsessie en op andere manieren moeten jullie hem voortleiden om te veroveren en te onderwerpen.
6. Gaan jullie hem voor op zijn tochten en laat de stervelingen bang voor hem zijn zodat zij gemakkelijk overwonnen kunnen worden. Als leger wijs ik jullie twaalf miljoen engelen toe en jullie zullen niet terugkeren in mijn tegenwoordigheid voordat je T-loyovogna tot koning van Vind'yu hebt gemaakt. Daarna zal ik jullie naar verdiensten belonen.
7. De twaalf Heren, met hun twaalf miljoen oorlogsengelen, vertrokken naar de aarde en kwamen te Varaja aan, de stad waar T-loyovogna woonde en heerste en zij overdekten de gewesten helemaal, zelfs achter het Dal van Hachchisatij.
8. T-loyovogna was de zoon van Hucrava, die de zoon was van Han Cyavarat, de zoon van Aipivohu, gewijd in su'is aan de Goden en Heren van de hemel. En zo sprak T-loyovogna met Sudga's Opperheer, die tegen hem zei: Luister, u zult zichzelf als koning van de hele wereld bekendmaken; want ik en de hemelse scharen zijn met u.
9. T-loyovogna zei: Helaas, mijn koninkrijk is het zwakste; ik heb nog geen duizend soldaten. De andere koningen zullen mij uitlachen. Maar de Heer antwoordde hem en zei: Wat betekenen sterfelijke koningen in de handen van Dyaus, hij die Sudga was? Ik zeg tot de naties van de aarde: Ga neer! en zij vallen. Ik zeg: Sta op! en zij staan op. De mens kijkt naar steen en klei en water voor grote kracht; maar ik, die onzichtbaar ben, ben groter dan al de landen en wateren van de aarde, want ik regeer over hen en ook over de hemel.
10. Ik wil slechts één koning op de aarde hebben; en zoals ik over de hemelse engelen heers, zo zult u de stervelingen regeren en uzelf en mij voor eeuwig grondvesten! Want uw erfgenamen en hun erfgenamen na hen zullen gezag hebben over ieder koninkrijk en land op de wereld.
11. T-loyovogna zei: Ik vrees u, O Dyaus, ik ken uw macht. Maar hoe kan een koning ten oorlog



trekken zonder soldaten? Of een leger zonder wapenen? De Heer antwoordde hem: Stuur uw bekendmaking naar de koningen ver weg en dichtbij, en gebied hen dat zij zich voor u neerbuigen. En weldra zal ik naar u toekomen en u aanvoeren, en u zult hen veroveren en onderwerpen en geen haar op uw hoofd zal gekrenkt worden.

12. T-loyovogna handelde zoals geboden was; en een paar dagen nadat zijn bekendmaking was gezonden naar de dichtstbijzijnde koningen, die hem allemaal goed kenden, riep hij zijn leger van zeventienhonderd mannen en honderd vrouwen op de been. En degenen die geen speer, zwaard of zeis en ook geen pijl en boog hadden, namen knuppels en ratels en pannen om lawaai mee te maken, en anderen namen lantarens.

13. De eerste stad die zij naderden was Abtuib, geregeerd door Azhis en hij bezat een leger van vierduizend mannen en duizend vrouwen. Toen zij dichtbij de plaats waren, stuurde T-loyovogna zijn eis voor de overgave van de stad. Azhis gaf hem geen antwoord, maar zei tegen zijn leger: Jullie gaan die gek daarginds omsingelen en hem en zijn leger vernietigen.

14. Maar zie, voordat de aanval begonnen was, kwam de nacht opzetten en het werd heel donker. En de Heer zei tegen T-loyovogna: Beveel uw soldaten hun lampen aan te steken. T-loyovogna antwoordde: Ik ben bang, O Heer; want zullen de lampen ons niet aan de dood blootstellen? Maar de Heer zei: Steek de lampen aan! En toen de lichten aan waren begon de vijand op te trekken om hen te omsingelen, sommigen naar de ene kant en sommigen naar de andere kant.

15. En de engelen van de Heer maakten ook lichten, naar links en naar rechts zodat de vijand, teneinde de lichten te omsingelen, doorging zich in twee linies uit te breiden, steeds verder van elkaar. Weldra waren zij vanwege de lichten van oordeel dat er tienduizenden soldaten tegen hen in het veld gekomen waren. Plotseling nu liet het leger van T-loyovogna de pannen en ketels klinken en begon woest te brullen en te schreeuwen; en op hetzelfde ogenblik gooiden de hemelse engelen lichtende sterren temidden van het leger van Azhis, en zij raakten door paniek bevangen en vluchtten naar alle kanten, behalve driehonderd personen die werden gevangen en ter dood gebracht. Vervolgens stuurde T-loyovogna honderd mannen de stad in, liet Azhis gevangen nemen en hem doden. Daarna trok T-loyovogna de stad binnen en verklaarde de plaats tot de zijne.

16. En terwijl het nog nacht was kwamen er duizenden mensen die zich voor T-loyovogna neerwierpen en hem trouw zwoeren. En op de ochtend van de volgende dag riep hij zichzelf tot koning uit; en hij ronselde dertigduizend mannen om een tempel voor Dyaus te bouwen; en nog twintigduizend anderen om de straten te veranderen en de plaats nog meer te verfraaien. In veertig dagen werd de tempel voltooid en hij was groot genoeg voor achtduizend zielen om tegelijkertijd in te offeren. T-loyovogna dwong de mensen zich op hun buik neer te werpen en te bidden tot Dyaus, wiens tehuis in Ahl-burj was, een hoge hemelse plaats, een berg boven de bergen.

17. Daarna veranderde T-loyovogna de naam van de stad in Savazata, hetgeen betekent: eerste vuurplaats; en hij stelde Vistaqpa aan om er over te regeren, als gouverneur met het recht dit door te geven aan zijn zoon die na hem kwam.

18. Want Sudga had gezegd: Samenbundelen van macht is het beste. Er moet slechts één hemelse heerser zijn, en zijn Heren zullen zijn helpers zijn. Evenzo zal er maar één koning zijn, en zijn gouverneurs zullen op dezelfde manier zijn assistenten zijn.

19. T-loyovogna trok vervolgens verder om nog een stad te veroveren en te onderwerpen; hetgeen hij ook volbracht, en hij veranderde de naam, benoemde een gouverneur en liet alle mensen trouw zweren aan hemzelf als koning, en aan Sudga, de Dyaus als hemelse heerser, de schepper der werelden.

20. Op precies dezelfde manier als Kan Kwan in Jaffeth ging T-loyovogna in Vind'yu te werk, van stad tot stad, veroverend en onderwerpend. Want de Goden, Te-in en Sudga hadden vaak tevoren over dit onderwerp beraadslaagd en ze bezaten een langdurige ervaring wat betreft het manipuleren van stervelingen in hun spelen van leven en dood, en geen sterveling wantrouwde de macht die boven hem stond.

21. Hoor vervolgens over Osiris en zijn Goden Baäl en Ashtaroth, van wie de hemelse koninkrijken meer dan twaalf miljard engelen bevatten.

## HOOFDSTUK XXXVI

1. Toen Osiris, de valse God van Arabin'ya en haar hemelen, De'yus in Hored verliet, sprak het ego (satan) dat in hem was, tot hem en zei: Osiris, je bent een dwaas! Je verdient het tot stof vermalen te worden! Kijk eens naar je wijsheid en macht, en toch kruip je voor je minderen die je omringen. Ben je niet net zo goed geschapen en meesterlijk daarbij om anderen voor je wil en bevelen te laten buigen? Wat is er meer nodig voor Goden of mensen dan slaven van anderen te maken, om hem eer en achting te bewijzen? Daarop zei Osiris:

2. Jij eerlijkste van de Goden. O, was ik maar meteen voor mezelf opgekomen! Maar ik zal mijn tijd beter gebruiken. Wanneer ik in mijn hemelse plaats ben zal ik mijn werkende Goden Baäl en Ashtaroth op de aarde verzoeken bij mij te komen, en ik zal onze drie koninkrijken tot één samenvoegen en dat van mij zal het voornaamste zijn. En ik zal een honorarium bieden aan de beste en hoogste graden in Hored en daarbij de beste vruchten en bloemen van De'yus naar mij toetrekken, en ik zal hem zo'n twee tot drie miljard van mijn overvloedige druja's sturen.

3. Toen Osiris in Agho'aden, zijn hemelse plaats aankwam, stuurde hij boodschappers naar de aarde omlaag, naar Baäl en Ashtaroth, hen meteen in zijn tegenwoordigheid ontbiedend. En zij kwamen, elk begeleid door tienduizend metgezellen, afgezien van de herauten, musici en trompettisten.

4. Osiris had hen een grandioze ontvangst bereid. Zijn ontvangende scharen ten getale van een miljoen waren opnieuw uitgedost voor de gelegenheid. De hoofdweg werd over driehonderd mijlen verlicht door vuurkolommen. De heilige raad met een sterkte van een half miljoen was in speciale zitting bijeengekomen. De vier miljard arbeiders kregen een rustdag. Toen dus Baäl en Ashtaroth de hemelse hoofdstad binnenkwamen was het een prachtig schouwspel, alsof in feite de valse Osiris een machtige God was.

5. Groots waren het ceremonieel en de begroetingen tussen de Goden, zo ook bij de generaals, kapiteins, maarschalken en anderen; om dit te beschrijven zou men een boek kunnen volschrijven en nog niet de helft vermelden.

6. Na de ontvangst kondigde Osiris een extra dag van ontspanning af voor Agho'aden en ondertussen trokken hij en Baäl en Ashtaroth zich terug in een besloten vertrek achter de troon, op het oosten, om over de zaken van hemel en aarde te beraadslagen.

7. Osiris zei: Mijn broeder en zuster, jullie zijn mijn beminden, al het andere op de werelden is slechts ijdelheid! De'yus is de meest egoïstische van de Goden, en onredelijk. Hij zei tegen mij: Je behoort de graden hoog te houden! En moet je zien, zijn eigen graden zijn naar beneden gezakt. Wanneer ik en de andere Goden hem bijdragen in onderdanen sturen, blijven die onderdanen zoals ze waren; voor hen geen verdere ontwikkeling in Hored. Vervolgens beklagt hij zich en matigt zich aan te bevelen. En allemaal voor de glorie van De'yus. Geen woord over het verheffen van engelen of stervelingen uit de duisternis.

8. Baäl zei: Een bijzonder onredelijke God. Zei u niet tegen hem: O had ik maar de macht en de middelen die u heeft! Wat zou ik veel goeds kunnen doen!

9. Ashtaroth zei: Dit heb ik eerder bemerkt, hoe groter macht een God heeft, des te minder hij doet voor het welzijn van anderen. Wat mij betreft, wat voor goeds kan ik doen? Ik heb nauwelijks twee miljard slaven, alles bij elkaar. Had ik maar een koninkrijk als dat van De'yus! Maar wat stelt u voor, O Osiris, u vooruitziende God?

10. Baäl ging verder: Ashtaroth, jij verstandige Godin, je hebt mijn eigen ziel tot uitdrukking gebracht. Mijn eigen koninkrijk in slechts weinig groter dan dat van jou; ik ben inderdaad een erg hulpeloze God.

Maar als ik eenmaal de beschikking heb over De'yus' middelen, zal ik naar hartelust de hemelen vullen met scholen en ziekenhuizen! Maar spreek nu Osiris, wat u ook besloten hebt is wijs. Wat mijzelf betreft, ik heb tweeduizend jaar lang getracht allereerst mijzelf in een goede positie te plaatsen, zodat ik anderen zou kunnen helpen.

11. Osiris zei: Wijsheid is je los te maken van De'yus. Grotere wijsheid is de druja's naar De'yus' koninkrijk te sturen. De grootste wijsheid is om Agho'aden als het allerhoogste koninkrijk te grondvesten, met mijzelf als de godheid en jullie beiden als mijn enige Goden van de aarde.

12. Baäl zei: Ik zweer u, u hebt tenslotte uitgesproken hetgeen ik al vijfhonderd jaar lang gehoopt heb u te horen zeggen. U zweer ik eeuwig trouw. Draag mij op wat u ook maar wenst.

13. Ashtaroth zei: Nu ben ik gezegend boven alle Godinnen! Wat ik u heb horen zeggen, zou ik zelf ook gezegd hebben.

14. Osiris zei: Het is voldoende zo, dit verkondig ik, en op onze gekruiste handen zweren wij: Agho'aden, de Allerhoogste Hemel! Osiris, de Zoon van de Eén en Al Centrale Lichten! De Allerhoogste God! Zijn Enige Zoon Baäl, Heerser van de stoffelijke aarde! Zijn Enige Dochter Ashtaroth, Heerseres van de stoffelijke aarde! Trouw en Eenheid voor immer!

15. Aldus zwoeren zij zichzelf tot één godheid. En de volgende dag stuurde Osiris boodschappers naar De'yus, in zijn hemelse plaats, hem inlichtend over hetgeen er gebeurd was, er aan toevoegend: Maar u, De'yus, snij ik af van deze aardse gebieden. Haal uw voorraden vanwaar u kunt. Tegenspoed doet een trotse ziel wel een beetje goed.

## HOOFDSTUK XXXVII

1. Osiris zei tegen Baäl en Ashtaroth: Gaan jullie omlaag naar de aarde en onderwerp haar; en jullie eerste werk zal zijn in Arabin'ya en Parsi'e en Heleste; daarna moeten jullie de afgelegen delen overvallen en die ook voor onszelf onderwerpen. Maar ga niet zoals de andere Goden, om de stervelingen te vernietigen. Want wij willen dat zij zich voortplanten en onderdanen voor ons maken. Vervolg hen ook niet, stam tegen stam, hen ter dood brengend als zij Osiris, Baäl of Ashtaroth niet aanbidden. Nee, zelfs niet de vereerders van de Grote Geest, behalve degenen van wie we de geesten niet kunnen grijpen wanneer zij doodgaan; vernietig hen.

2. Maar laat de stervelingen aanbidden zoals zij willen, en als zij de Schepper aanbidden, zeg dan tegen ze: het is goed. Als zij Ahura aanbidden, zeg dan: het is goed. Indien De'yus: ja, het is best; want die allen zijn slechts één persoon, en dat is Osiris, wiens hemelse plaats Agho'aden is. Onderwijs hen zodanig.

3. Ook dit moeten jullie doen: Vestig opnieuw de plaatsen van onderwijs die de Osirische wet leren (35); zorg dat de huizen van wijsbegeerte, de orakels en de tempels weer opgebouwd worden; en op al die plaatsen waar de stervelingen komen om de geesten te raadplegen, moeten jullie voorzien in geesten die via de orakels zullen antwoorden ten voordele van onze heerschappijen.

4. Wij zelf waren het die de naam Here God gaven aan de Arabin'yers; wij zelf gaven de naam De'yus aan Parsi'e en Heleste. Laten we onszelf niet verkwisten door ongedaan te maken wat gedaan werd, maar het voor onszelf bestemmen.

5. Dit was dus de grondslag waarop deze drie Goden tewerk gingen om hemel en aarde te vestigen. Osiris gaf aan Baäl en Ashtaroth, behalve hun eigen koninkrijken, elk twaalf Heren om met hen in de aardse afdeling te werken; en aan elke Heer werden één miljoen dienstplichtige soldaten toegewezen, onder de rechtsbevoegdheid van de Heer.

6. Daarmee keerden Baäl en Ashtaroth terug naar hun hemelse koninkrijken op de aarde, en ze begonnen direct met hun werk. Allereerst door de sterfelijke koningen en koninginnen te inspireren tot het bouwen van de vereiste orakels. En de op die manier geïnspireerde koningen en koninginnen dwongen tienduizenden en honderdduizenden van hun onderdanen te gaan bouwen.

7. En in de tijd van zeven jaar werden er in Parsi'e en Arabin'ya vierduizend altaren voor de gewijde dansen gebouwd; zeventienduizend tempels voor de eredienst, vierhonderdzeventig orakeltempels, en eenendertig sar'gistempels, waarin de Heren stoffelijke gedaanten aannamen en met de stervelingen spraken en redeneerden; in het bijzonder over de sterren en de maan en over de aarde; ze leerden de filosofen de vier bewegingen van de aarde: de axiale, de oscillerende, de baanvormige en de vorkum; het plan van de hissagow (zonnestelsel - uitg.) en de cyclussen van de aarde; de cyclussen van de zon en de cyclussen van de zons zon; de gordel van de poolster daarin en de vortexen die het allemaal laten bewegen.

8. En de inwoners van Arabin'ya, Parsi'e en Heleste begonnen opnieuw te gedijen en werden machtig. Maar, na vele jaren, kwamen Baäl en Ashtaroth in opstand tegen Osiris en scheidten zich af van Arabin'ya. En dit was het einde van het hemelse verbond dat door De'yus gesticht was. Wat betreft de ververwijderde Goden in andere gebieden van de aarde, zij scheidten zich af op het tijdstip waarop Osiris, Te-in en Sudga dit deden. En sinds die tijd werden er geen geesten meer gezonden naar de Heer God, de valse, de auteur van de naam De'yus.

9. Toen Baäl en Ashtaroth zich van Osiris hadden afgescheiden en hun eigen koninkrijken hernamen, gingen in alle gewesten van de aarde de Goden alleen verder met hun eigen koninkrijk. Maar tussen

Osiris en Baäl en Ashtaroth ontstond een uit drie partijen bestaande oorlog met betrekking tot de grenzen en delen van de landen der aarde.

10. Aangezien nu de zelfzuchtige Goden tot het begin van een nieuwe orde van gezag in de hemel en op aarde waren geworden, elk op zijn eigen manier, is het nuttig hen voorlopig alleen te laten en er later op terug te komen. Luister nu hoe het met De'yus ging, de valse Heer God; en over God, de ware God van Jehovih.

## HOOFDSTUK XXXVIII

1. Na de ontmoeting tussen De'yus en Osiris en Sudga, toen De'yus alleen gelaten was, redeneerde hij als volgt; Aangezien Sudga en Osiris me onbeleefd midden in een hoogst ergerlijke ruzie hebben verlaten, moet daaruit volgen dat ze zich bij hun thuiskomst zullen afscheiden en hun koninkrijken met zich mee zullen nemen. Nou, dat moet dan maar, ik zal mijn vriendschap met Te-in des te meer aanhalen en wij tweeën zullen Sudga en Osiris omverwerpen en al hun buit in beslag nemen.

2. Terwijl De'yus zo een alleenspraak hield, kwamen er boodschappers uit Che-su-gow, Te-ins hemelse plaats, met deze mededeling: Gegroet zij u, onze Heer God: Te-in heeft zich afgescheiden en zowel zijn hemelse als zijn stoffelijke gebieden aan zich getrokken. Hij is bezig met een leger van tweehonderd miljoen engelstrijders zijn hemelse koninkrijk aan alle kanten te ommuren; niemand kan er in- of uitgaan zonder zijn toestemming.

3. Voordat De'yus van zijn verrassing bekomen was, kwamen daar andere boodschappers uit Sudga's hemelse plaats en ze zeiden: Gegroet zij u, onze Heer God: Sudga heeft zich afgescheiden en zijn hemelse koninkrijk en zijn aardse gebieden, Vind'yu, meegenomen! Met een leger van tweehonderd miljoen engelstrijders is hij aan de gang om zijn hemelse koninkrijk aan alle kanten te ommuren; niemand kan in- of uitgaan zonder zijn toestemming!

4. De'yus zei: Allemaal hetzelfde! Dan hadden deze schurkachtige Goden dit dus van tevoren bekokstoofd! Kort daarop kwamen er nog meer boodschappers aan en ze zeiden: Gegroet zij u, onze voormalige God van hemel en aarde! Osiris, Baäl en Ashtaroth hebben zich afgescheiden en hun hemelse koninkrijken en sterfelijke gewesten meegenomen. Ik, Osiris, heb gesproken. Uw hogere graden zal ik mijzelf toeëigenen; mijn lagere graden zal ik naar u verbannen!

5. De'yus zei: Vooruit dan maar. Nu zal ik de andere hemelse gebieden steviger aan mij binden, en de aardse gebieden die te lang door mij veronachtzaamd zijn: Uropa, Noord- en Zuid-Guatama, en hun hemelse plaatsen.

6. Maar terwijl hij zo in zichzelf sprak, kwamen er boodschappers uit deze streken aan en die kondigden eveneens hun afscheiding op dezelfde wijze aan. Toen bleef De'yus lange tijd stil en overwoog. Maar satan kwam bij hem en zei:

7. Duisternis komt tot al wat groot is, want daardoor gaat het licht helderder schijnen. Welnu, aangezien elke toegang tot de stoffelijke aarde is afgesneden, en aangezien al je voorraden voor voedsel en kleding van de aarde naar boven moeten komen volgt daaruit dat je Hored, je hemelse plaats, zult moeten verlagen, dichterbij naar het oppervlak van de aarde toe. Zodra dit volbracht is moet je tien miljard van je strijdenengelen tegen deze opstandige Goden inzetten en ze van hun gebieden beroven, ze in de hel gooien en de hele aarde weer in bezit nemen.

8. De'yus zei: Dat klopt! Mijn weg is helder. Deze schurkachtige Goden beseffen niet hoe dwaas ze zichzelf hebben blootgegeven. Hored is uitgestrekt genoeg om ze te bedekken. En door middel van vuur zal ik de druja's naar ze toejagen, tien miljard man sterk; ze overstromen met zulke smerigheid dat hun koninkrijken onder hen uit elkaar zullen vallen en ze stikken in de afgrijpselijke stank.

9. Vervolgens riep De'yus zijn vice-Goden en heilige raad bijeen, en zijn hoogst verheven officieren; en hij vertelde hen wat er gebeurd was en zijn plannen voor de toekomst. Maar opdat hij des te beter zou kunnen beraadslagen en hun instemming krijgen, gaf hij een dag van ontspanning, om op de volgende dag samen te komen bij het trompetsignaal.

10. Maar zie, op de dag van ontspanning verlieten hem in Hored niet minder dan zeventienhonderd

miljoen van zijn hoogste graden, en ze daalden af naar de hemelse koninkrijken van zijn vroegere Goden, sommigen naar de één en sommigen naar een ander, terwijl een aantal van hen naar de aarde afdaalde om kleine koninkrijken voor zichzelf te stichten. Reeds staarde het gevaar Anuhasaj in het gelaat.

11. Derhalve koos hij meteen zijn officieren en zette hen aan het werk, maar ten gevolge van hun gebrek aan kennis in zulke aangelegenheden, werden er per keer slechts kleine gedeelten verbonden en omlaaggebracht en in dit tempo zou er wel honderd jaar voor nodig zijn om het werk te voltooien. Hierdoor begon De'yus de moed te ontzinken. De voorspellingen van de hogere Goden, dat hij en zijn koninkrijken tenslotte uiteen zouden vallen en in de hel geworpen zouden worden, begonnen tekenen van verwezenlijking te vertonen, vreselijk om over na te denken.

12. Anuhasaj had geen tijd om oorlog te voeren, want nu moest hij iedere list toepassen die in zijn macht lag om verbrokkeling van zijn eigen koninkrijk te voorkomen. Bij deze moeilijkheden viel hem het geluk in de schoot in de vorm van een ji'ay-oogst die in al de atmosferische hemelen viel, samendrukkend en vallend, waardoor zijn laagste graden voorzien werden van voedsel van boven, en zij werden gekalmeerd.

13. Jehovih had tot Cpenta-armij gesproken, in haar verafgelegen etherische werelden en Hij zei: Zie, de aarde, zij gaat nu de ji'ay-velden van Tu'e'vraga binnen, op Mijn hoofdwegen, Loo-sutsk. Heel even zal Ik de ego-Goden van de lagere hemelen voedsel geven, en hen voortleiden om Mijn macht te kennen.



## HOOFDSTUK XXXIX

1. Jehovih sprak tot God Zijn Zoon in Craoshivi: Bereid u voor op de val van ji 'ay in atmosfeera. De aarde en haar hemelen gaan Loo-sutsk binnen, zeventig jaar in de graden van zevenhonderd; veertig jaar in vijfhonderd; twintig jaar in a'ji! Houd er rekening mee, want Craoshivi zal tot dertig vallen, en Hored wordt in de aarde begraven. Roep Mijn Zoon Ahura, en openbaar Mijn woorden!

2. God, in Craoshivi, adviseerde zijn hoge raad en ook stuurde hij boodschappers met spoed naar Vara-pishanaha, naar Ahura, en stelde hem in kennis. Daarna stelde God voor in de raad: Anuhasaj, wat kan Craoshivi voor hem doen? Daarop spraken de leden uitvoerig, meer dan duizend personen.

3. En God bepaalde: Een commissie om Anuhasaj van dienst te zijn en hem in te lichten over het gevaar, en hem aan te bieden te helpen en te redden. Hier volgt de boodschap die aldus werd verzonden, te weten:

4. Aan u, O Anuhasaj, gegroet in Jehovih's naam, en verzekerd van onze liefde. Men is van oordeel dat u in een hachelijke toestand verkeert. Luister, er gaat een honderddertig jaar durende druk op de hemelen van de aarde dalen; Craoshivi zal omlaaggaan naar de diepten van hada. Strek uw handen uit en ik zal komen en u en uw koninkrijk redden. Wilt ge uw legers terugtrekken en de verrijzenis van uw laagste graden toestaan?

5. Anuhasaj beantwoordde dit met deze woorden: Wie ben jij dat je op deze manier mijn vreedzame koninkrijk belaagt? Jij zogenaamde zoon van het Lege Niets? Vraag mij maar om één te worden met je kleine koninkrijk, en als je hulp voor jezelf nodig hebt, of voor die armoedzaaiers van je, zal ik het wel geven!

6. Daarop gaf God dit antwoord, te weten: Heb geduld met mij, O broeder: Indien het zo is dat ik in duisternis blijf te verkeren en u in het licht, zal ik u ruimschoots schadeloos stellen. Indien anderzijds ik in het licht verkeer en u in de duisternis, zal ik niets zeggen dat u kan schaden. Als u uzelf er naarstig op wilt toelagen een oplossing te zoeken voor de plaats van de aarde en haar hemelen, zult u waarachtig de komende druk ontdekken waarover ik u vertelde. Denk niet dat mijn woorden lukraak gesproken zijn, maar beproef ze door profetie en berekeningen.

7. Wat het komende gevaar betreft, dat is een eenvoudige zaak om in te schatten. Zo'n duizend jaar geleden, toen u voor het eerst uzelf en uw hemel grondvestte, bezat Hored alles bij elkaar een gemiddelde graad van boven de vijftig. En het waren er vier miljard.

8. Binnen tweehonderd jaar had u er zes miljard, en de graad werd verhoogd tot vijfenzestig. In de volgende tweehonderd jaar werd het aantal bijna verdubbeld, maar de graad was naar veertig gevallen. En tweehonderd jaar daarna waren de inwoners opnieuw bijna verdubbeld, maar was de graad naar achtentwintig gedaald. In de volgende tweehonderd jaar was de toename in aantal van dezelfde orde als de afname in de graden.

9. Kijk eens, uw achtentwintig miljard, waarvan zich meer dan de helft in Hored bevindt, is beneden graad tien. En toen u in het begin Hored in bezit had, kon een graad van tien daar niet op overleven. Denk niet dat de één of andere toevalligheid zo'n groot gewicht zal opheffen.

10. Bekijk deze kwestie eens, wat u gedaan hebt! U hebt uw scharen ertoe overgehaald niet naar Jehovih en Zijn koninkrijken op te zien, en kijk, ze neigen ertoe omlaag te gaan naar de aarde. Ja, zij hebben de aarde reeds verzadigd met oorlog en verwoesting.

11. U kunt er niet op hopen deze dingen uw Goden toe te spelen, want zij zullen zich tegen u keren en u beschuldigen. Op het ogenblik zijn zij tevreden met koninkrijken voor zichzelf te stichten. Maar ook

zij zullen eindigen. Omdat zij zich van u hebben afgescheiden zal het een bewijs zijn dat al de hoogste graden op dezelfde manier zullen volgen.

12. Wat Craoshivi betreft, haar laagste graden liggen boven de vijftig en daarom voorzien ze in eigen behoeften; haar hoogste graden bedragen negenennegentig en haar gemiddelde achtentachtig. En honderden miljoenen van hen zijn degenen die mijn Heren uit uw slavernij gered hebben; anderen zijn die Faithists op de aarde die uw valse Goden ter dood brengen omdat ze weigeren zich voor u te buigen. En hebben zij niet aangetoond dat het beter is te sterven dan het geloof in Jehovih op te geven? Anders waren zij nu in het gezelschap van uw slaven geweest, zwoegend in de duisternis.

13. Ja, mijn koninkrijk is tot stand gebracht met degenen die veracht en misbruikt werden; en met hen die uw Goden afmaakten in de oorlog, chaotisch en krankzinnig. Want mijn asaphs volgden uw wrede oorlogen en brachten de geesten van de verslagenen bijeen die u niet hebben wilde. U noemt ze nog steeds armzalig. Nou, dat zijn ze ook, ze zijn witgewassen als sneeuw; omdat ze geleerd hebben om alle ballast opzij te werpen, behalve kennis en goedheid van hart, waarin zij inderdaad rijk zijn.

14. Zij zouden nu uit medelijden naar u toekomen om uw mensen bij de hand te nemen en te verlossen van u en uw duisternis. En als uw slaven niet van u verlost worden, zullen zij zich zeker, vroeg of laat, tegen u keren en u in de hel gooien. Ik verzoek u daarom, aanvaard bekering tot Jehovih, en werp uw koninkrijk op Hem terwijl u nog kunt. Want ik bezit de macht en de middelen om u en uw slaven te verlossen. Ja, ik zal u een nieuwe naam geven en u verbergen, opdat zij u niet kunnen vinden. En u zult één met mij zijn in mijn heilige plaats.

15. Hier gaf Anuhasaj geen antwoord op, en dus bleef de toestand zoals die was.

## HOOFDSTUK XL

1. In Vara-pishanaha had Ahura nu bijna tweeduizend jaren gezwoegd met zijn mensen, die voor een groot gedeelte druja's geweest waren, maar nu hoog in de graden waren. Van hen waren meer dan twee miljard in het licht opgeheven; ze waren bruiden en bruidegoms van Jehovih geworden, en ze waren overgegaan naar de etherische werelden.
2. Maar Ahura liet niet toe dat zijn gebieden uitgeput raakten, want hij handelde op de manier van God in Craoshivi, en hij liet uit hada en van de aarde beneden zowel de gevallen engelen van De'yus en zijn valse Goden bijeenbrengen, alsook de chaotische en smerig stinkende geesten, razend en dol, en wraakzuchtig; en Ahura liet ze naar Vara-pishanaha brengen en daar behandelen en verplegen en herstellen en op school en in werkplaatsen onderbrengen; en ze leerden en ontwikkelden zich; honderden miljoenen van hen werden stralend, wijs en met grote liefde en kracht.
3. God stuurde bericht aan Ahura: Gegroet zij u in de naam van Jehovih. Laten we onze hemelse koninkrijken verenigen, vanwege de komende duisternis die spoedig van alle zijden op atmosfeera zal drukken, en de beproevingen die Goden en engelen zullen worden opgelegd! Laten we onze plateaus samenvoegen, en uw koninkrijk zal mijn koninkrijk zijn, en het mijne zal het uwe zijn; en één van ons zal beheerder in de hemel zijn, en de ander zal naar hada en naar de aarde afdalen, wanneer de grote duisternis gekomen is.
4. Daarop antwoordde Ahura: Gegroet zij u, God van hemel en aarde, en met liefde en de hoogste eerbied. Er ligt wijsheid in uw plan. Ik zal met u samen doen wat u ook verlangt, om dit grote werk te volbrengen.
5. En zo brachten God van Craoshivi en Ahura hun krachten samen om de plateaus van hun beiden te bevestigen, ze te verenigen. En dit was de werkwijze, want hun plateaus bevonden zich tweeduizend mijl van elkaar, naar het oosten en zuid-westen; en het ene, Vara-pishanaha, zevenduizend mijl beneden Craoshivi:
6. Want de komende druk zou ze allebei omlaag naar het aardoppervlak drijven; Vara-pishanaha in oostelijke richting te sturen en Craoshivi in zuid-westelijke richting te sturen zou de één boven de ander brengen; en de graad van Craoshivi verlagen zou de twee met elkaar in contact brengen. En de inwoners van beide gebieden waren zo hoog in macht en wijsheid dat hun tegenwoordigheid hoger was dan de plaats die zij bewoonden. Daardoor was de grondstof van de plateaus het enige dat verplaatst diende te worden.
7. Teneinde de vereiste kracht te verkrijgen en de gelederen op te stellen voor de uitvoering, benoemde God beambten en zette hen aan het werk, en de beambten brachten verslag uit dat het werk in twaalf jaar tijd zou kunnen worden voltooid. En Ahura verenigde zich met God; en er waren drie miljard engelen bij dit werk betrokken. En zij maakten een brug tussen de twee plateaus en die werd voltooid tijdens het eerste jaar; en ze werden er zodanig door verbonden dat miljoenen engelen objectief gezien heen en weer konden gaan terwijl het werk aan de gang was.
8. Toch raakte Gods werk en dat van Ahura niet achterop, het eindigde niet wat betreft het ontvangen van de geesten van de aarde, van de Faithists en anderen uit de gewesten van hada. Hun duizenden otevens voeren naar alle kanten door de hemelen en brachten de ongelukkigen binnen.
9. En nu de zelfzuchtige Goden in hada onderling ruzie hadden gemaakt en gescheiden waren, werd de blokkade voor De'yus als vanzelf verbroken. Zijn machtige staande leger tegen de gelovigen van Jehovih was weggesmolten; en de otevens spoedden zich ongehinderd heen en weer. En zij brachten vele duizenden, ja tienduizenden van De'yus' hoogst verheven engelen binnen. De laagsten wilden

niet komen; hen was geleerd Jehovih en Zijn vereerders grondig te haten; alle kwaad te beschouwen als afkomstig van Jehovih, alle goede dingen en zegeningen te beschouwen als gaven van De'yus, de Here hun God.

10. Het volstaat te vermelden dat de grote hemelen Craoshivi en Vara-pishanaha in de tijd van twaalf jaar verenigd en tot één plaats werden. En er was een tijd van vreugde en vermaak; geweldige recreatie en samengaan; grote riten en ceremoniën, en aanbidding en vreugde voor Jehovih.

11. Reeds was de druk van ji'ay op de hemelen en de aarde gekomen. Hored viel snel in de richting van de aarde; De'yus' hoogst verhevenen waren al verdwenen; zijn koninkrijk werd er een van dwazen en leeglopers, een zeer gevaarlijke soort wanneer ze eenmaal door hongersnood en gebrek overvallen zouden worden.

12. De'yus, nog altijd koppig en tevens hopen op een verandering door de één of andere aanleiding die hij niet kon zien, had nu niet langer de tijd om met zijn afgedwaalde Goden ruzie te maken, want hij stond dagelijks en van uur tot uur onder grote druk om de dreigende ondergang af te wenden.

13. Intussen stapelden de valse Goden, zijn eigen vroegere leerlingen, zijn dolzinnige koninkrijk vol met miljoenen en miljoenen druja's, die op de aarde geleerd hadden dat al hetgeen er van hen verlangd werd, het aanroepen van Anubi, de verlosser was, en de Here God en dat wanneer zij stierven, zij rechtstreeks tot de heerlijkheid zouden ingaan om op de heilige heuvel van de Here God te wonen. En deze arme schepsels werden nu door de egoïstische Goden toegejuicht, en verder geholpen met de boodschap: Ja, ga door; jullie verlosser Anubi zal de poort openen en jullie doorlaten. Van nu aan zullen jullie niets anders doen dan eeuwig buigen voor De'yus.

14. En deze geesten der duisternis, net als idioten, bogen de hele tijd, dag en nacht en deden niets anders dan buigen en roepen: Gezegende Anubi! Hij kan mij redden! Glorie zij de Here onze God! Dan begonnen zij opnieuw: Gezegende Anubi! Mijn verlosser! De'yus zij de glorie! Want dat was alles wat zij kenden; ook wilden zij niets anders zien of horen; ze waren als gek geworden mensen, met uitpuilende ogen, zoekend naar Anubi; zoekend naar De'yus, maar onophoudelijk buigend naar alle kanten; miljoenen, tientallen miljoenen waanzinnige engelen!

15. Dientengevolge gaf Anubi zijn plaats op, uit angst voor hen; en zijn hemelse stad was als een huis zonder bewoner, waar menigten in- en uitliepen, eeuwig in het rond en roepend: O mijn gezegende verlosser Anubi! Glorie zij de Here God!

16. Maar Anubi bevond zich bij de valse Heer God en probeerde hem te helpen om een manier tot ontsnappen of tot veiligheid te vinden.

## HOOFDSTUK XLI

1. Steeds donkerder werd het, toen de lagere hemelen oververzadigd werden door de aanraking van Jehovih's hand, om de zich aanmatigende Heer God en zijn hemelse werken te beproeven. Alsof er een nieuw en verschrikkelijk tijdperk was gekomen voor iemand die zo onbeschaamd was; die in de hemel en op aarde als eerste had getracht de verering en de naam van de Grote Geest uit te bannen bij de stervelingen, en hen in plaats daarvan een hemelse heerser te geven in de gelijkenis van de mens.

2. Want hiervoor waren alle naties bekend met het ambt van Goden en Heren en ze eerbiedigden hen als Jehovih's hoge beambten, verheven geesten van de doden, wijs en machtig. Maar nu had satans hoofdman van hada in vijf grote delen van de aarde zijn naam gebonden aan de stervelingen, met bedreigende straffen en zelfs de dood voor het noemen van Jehovih's naam. En om hen op de proef te stellen had hij eden op brandend vlees ingesteld, dat degenen die daar niet van wilden eten zouden sterven.

3. Want dat was de maatstaf voor de gerechtshoven, dat zij die vis- en vleesvoedsel weigerden, of het lichaam niet wilden bezoedelen met schadelijke drank en rook, om de zintuigen te bedwelmen, bezeten waren door het aanbidden van Jehovih en derhalve verdienden om te worden gefolterd en te sterven.

4. Dus waren de namen Heer en God, en Here God en De'yus nu zo'n duizend jaar lang in de geest van de stervelingen geprent als zijnde van de Schepper, een grote man die op een troon zat in Hored, zijn hemelse zetel, bewaakt en beschermd door zijn zoon Anubi, de hoeder van de weegschaal en de hemelse poort. Om hier een geloofwaardig verhaal van te maken verkondigden de engelen via de orakels, tovenaars, priesters en profeten dat: In het begin God de hemelen en de aarde schiep, en alle dingen daarin en daarop. En hij was moe en rustte; en, alsof de schepping een voltooid werk was, liet hij bepaalde wetten achter om de wonderbaarlijke machine aan de gang te houden terwijl hij ver weg zat en toekeek; glimlachend om de streken van de stervelingen en hun gebrek om hem te begrijpen, met een duivel en een afgrijselijk vuur om hun zielen te kwellen als zij deze gecompliceerde en valse Heer God geen lof toezongen.

5. Op die manier trok hij, hun valse God, de stem van de stervelingen af van Hem die Alomtegenwoordig is, wiens spraak iedere ziel gehoord heeft, wiens aanwezigheid alle dingen in hemel en op aarde beweegt! De valse God deed hen omkeren opdat zij voor hemzelf zouden zingen en bidden, en zo kon hij hun zielen vastgrijpen en binden in een eindeloze slavernij; onwetend, half gevoed, als zwogers, om voer en bouwstenen naar zijn hoofdstad te brengen en hem eeuwig te verheerlijken.

6. Over heel Jaffeth, wijd en zijd, had deze verrader van Jehovih zijn naam in steen, op papyrus en hout en heilig linnen laten aanbrengen als Ho-Joss, geschikt voor de klanken in het Panisch; terwijl hij hem in Vind'yu als Dyaus liet inprenten, geschikt voor de Vedische taal; en vandaar in het Fonecisch als aanpassing aan het hoger geestelijke ras, Adonia-Egad; en vandaar naar Heleste en vervolgens in minder duidelijk en bastaard Grieks als Zeus gefluisterd, zeggend: Dit zijn de wachtwoorden die Anubi's oor bereiken en de weegschaal doen omslaan naar het eeuwige paradijs, Ga heen, slaven, en graveer mijn namen, en teken mijn grote daden op, in de sterfelijke bibliotheken, over hoe ik de wereld schiep!

7. En maak mij vlekkeloos zuiver, laat de zonde in de rassen der mensen komen door het sluwe verhaal van Eva's zwakte door de schuld van de aarde. Want ik ben niet gekomen zoals Jehovih's kapiteins, geesten die gestuurd worden om de mensen gedurende een tijd te regeren, maar een echte God van bloed en beenderen, die ooit in vreselijke boosheid de aarde overstromen liet om zijn

ongehoorzame zoons en dochters te verdrinken. Laat hen sidderen en de adem inhouden wanneer mijn naam gesproken wordt, of, bij mijn eigen ziel zal ik hemel en aarde in een eindeloze chaos slingeren!

8. Langzaam maar zeker, omlaagdrukkend, kwam ji'ay, de beweging zelf sprak als een miljoen tongen, ernstig en ontzaglijk. Want velen uit de scharen van Anuhasaj verlieten hem aan alle kanten. Zoals men op kleine schaal kan zien op een zinkend schip, hoe de ervaren zwemmers met krachtige armen moedig in het water springen en naar de verre kust zwemmen, terwijl de hulpelozen zich in dolle razernij rond de verbijsterde officieren groeperen en hen beletten iets nuttigs te doen. Zo begon het tumult op het snel dalende plateau Hored, en dat werd honderdmaal erger door de stroom van druja's die door zijn eigen verraderlijke en valse Goden in De'yus' koninkrijk geworpen werd.

9. Aanvankelijk probeerden De'yus' generaals en kapiteins het met muziek om de veertig miljard in vrede en orde te houden; maar de es'enaurs zelf werden bang en vluchtten met miljoenen, zweefden naar de aarde omlaag, naar de koninkrijken van Osiris of Te-in of Sudga, en overstroonden de stervelingen met spookachtige lawaaimakerijen. Voorts trachtten De'yus' officieren door parades, riten en grote processies de in paniek geraakte miljoenen af te leiden.

10. Jarenlang hield deze gekke God het met wonderbaarlijke wilskracht vol en bedacht tienduizenden listen. Maar tenslotte stootte Hored, in benedenwaartse richting, op de stoffelijke aarde; en plotseling, alsof ze schrokken van de botsing, schreeuwden de vertwijfelde miljoenen en toen, helaas, raakte alle orde zoek.

11. De poorten van de hel werden geopend! De krankzinnige bende sloeg op hol om Anubi's troon en hoofdstad te plunderen en te vernielen. En daar stormden de wraaklustigen naar binnen, schreeuwend: jij leugenachtige God, maar gelijkend op een man, waar zit je? En jij, Anubi! Bedrieglijke rechter! Duizend vreselijke doden moeten jullie sterven!

12. Maar de ongeleerde druja's wisten niet wie een rang bezat of officier was, God of rechter, maar ze grepen de bleke en bevende De'yus en Anubi en meer dan een miljoen beambten. Ze overmeesterden hen, tien miljoen tegen één, samengeperst door de smerig stinkende menigte. En nu, met slagen en schoppen en stompen van alle kanten, begon het afschuwelijke gekrakeel. Zo uitgestrekt als de aarde groot is werden er talloze miljoenen in de hel gestort. Direct hierna begon aan alle kanten een onafgebroken strijd en al de scharen van de Heer God zwoeren wraak tegen iedereen die zij tegenkwamen.

13. Vervolgens kwamen de folteraars die de meest weerzinwekkende geuren en verstikkende gassen in de hellen wierpen, het in de neus en mond van hun slachtoffers proppend. De Heer God en Anubi werden niet meer gezien, verzvolgen als zij waren in de onmetelijke duisternis, waar geen enkele ziel naar iets goeds streefde, maar er hard aan werkte om anderen vreselijke kwellingen op te leggen omwille van de wraak.

## HOOFDSTUK XLII

1. God in Craoshivi bad tot Jehovih voor hetgeen hij zou doen om De'yus en Anubi te verlossen; Jehovih antwoordde en zei: Mijn Zoon, u moet eerst werken voor hen die ernaar verlangen; al wie de duisternis zoekt verdient uw hand niet. Ik heb het verkondigd sinds oude tijden, hen waarschuwend die Mij afschaffen; maar in hun eigendunk verloochenden zij Mijn Persoon en macht.
2. Zou u heden De'yus en Anubi uit de hel verlossen, en hun duizenden miljoenen sadistische slaven, dan zouden zij hun verlossing slechts gebruiken om Mijn schepping te bespotten, en zeggen: Dat duurde niet lang; het was maar een ademtocht. Daarom moet u zich nog niet inlaten met de hellen van Hored.
3. Over vierhonderd jaar zal ik de aarde in een volgende dageraad van licht brengen. Laat De'yus en Anubi tot die tijd hun gang gaan.
4. God vroeg naar Osiris en Te-in en Sudga, en Jehovih antwoordde hem en zei: Voldoende voor hen is het licht dat zij ontvangen hebben. Laat hen ook hun gang gaan, want zij zullen eveneens ingesloten worden in hellen die zij zelf gebouwd hebben.
5. Maar let u op Mijn uitverkorenen, de Faithists in alle delen van hemel en aarde; laat geen van hen in de hellen van Mijn vijanden vallen.
6. God maakte Ahura bekend met de woorden van Jehovih; toen bad Ahura tot Jehovih: O Vader, geef mij dat ik naar Osiris mag gaan, en naar Te-in en Sudga, om Uw zaak te bepleiten. Zie, de Heer God is opgesloten in de hel; Zelfs hoogverheven Goden zouden het niet veilig vinden om naar hen toe te gaan.
7. Jehovih zei: Waarom, O Ahura, verlangt u naar Osiris en Te-in en Sudga te gaan? Weet u niet hoe moeilijk het is om de geest van een vergankelijk mens te veranderen; en deze egoïstische Goden zijn nog tienmaal zo koppig!
8. Ahura zei: Ik weet het, ik kan hen niet veranderen; om deze kwestie van eigendunk te doorbreken, en alle geleerde mensen zijn geneigd daarin te vallen, daarvoor heeft niemand dan U de macht, O Jehovih. Maar deze ego-Goden waren lang geleden mijn meest geliefde vrienden; ik zal naar ze toegaan als een vader naar een zoon zou gaan, en hen smeken. Jehovih gaf toestemming aan Ahura om hen te bezoeken, de drie grote zelfzuchtige Goden.
9. Dus rustte Ahura een otevan uit, en met tienduizend begeleiders, duizend herauten, vijfduizend musici en daarbij de officieren van het vuurschip, zette hij koers naar Che-su-gow, de hemelse plaats van Te-in boven Jaffeth. En toen hij nabij de plaats aankwam, stopte hij en stuurde zijn herauten vooruit om te informeren of hij gehoor bij Te-in kon krijgen.
10. Te-in ontving de herauten hartelijk en toen hij was ingelicht over hun doel, zond hij de volgende boodschap terug: Te-in, de allerhoogste heerser over hemel en aarde laat Ahura groeten, verzoekt om zijn aanwezigheid, maar verbied Ahura en zijn scharen om met welke andere ziel dan ook in Che-su-gow te spreken dan hemzelf (Te-in).
11. Ahura ontving deze beledigende boodschap met kalmte, ging vervolgens verder en kwam de hoofdstad binnen, de hemelse plaats van Te-in, waar hij tegemoet gekomen werd door een miljoen slaven, op de meest schitterende wijze uitgedost. Deze brachten hem en zijn begeleiders naar de arena, waar Ahura werd ontvangen door de maarschalken die hem naar de troon brachten en de begeleiders achterlieten in de arena. Hier groette Te-in op het Teken van Taurus (Exbau - uitg.), en

Ahura antwoordde in het Teken Vriendschap (Ariës - uitg.).

12. Te-in wenkte om privacy en dus trokken alle anderen zich terug en lieten Ahura en Te-in alleen. Te-in zei: Kom, en ga naast me op de troon zitten. Ahura zei: Omdat je mij niet bent vergeten, verheug ik me. En hij ging naar boven en zette zich op de troon. Te-in zei: Omdat je mijn vriend bent, houd ik van je; omdat je naast me zit ben ik verheugd. Het is meer dan duizend jaar geleden sinds mijn ogen je aanschouwd hebben. Vertel me eens, Ahura, hoe gaat het met jezelf en je koninkrijk?

13. Ahura antwoordde: Wat mijzelf betreft ben ik gelukkig; maar wat belangrijker is, mijn koninkrijk is ook gelukkig. Mijn beproevingen waren zwaar en hebben lang geduurd. Maar van mijn vier miljard zijn er meer dan de helft overgebracht buiten atmosfeera, hoog verheven; en de anderen zijn gegradueerd van vijftig tot negentig.

14. Te-in zei: En wat heb je gekregen voor je meer aan tweeduizend jaar zwoegen om deze druja's te verheffen? Ahura antwoordde: Alleen maar dit, O Te-in: vrede en vreugde in mijn ziel.

15. Te-in zei: Hierop berusten twee filosofieën: de één zocht vrede en blijdschap door te werken met het laagste van het laagste; de ander door het hoogste van het hoogste te leiden. Wat betreft mijzelf past het laatste mij beter dan het eerste. Ik zeg je, Ahura, alle dingen komen uit de wil; als we onszelf willen afsluiten voor afgrijselijke tonelen en geklaag, waar de arme Druk en de druj zich aan overgeven, hebben we plezier in een hogere hemel. Voor mij geldt dit: mededogen is onze meest vervloekte vijand, want het bindt ons aan de ongelukkigen en de ellendigen. Medelijden afschaffen is het begin van een groot meester te zijn over anderen, hen ondergeschikt te maken aan onze wil.

16. Ahura zei: Is het niet iets goeds om de ongelukkigen te helpen? Te-in antwoordde: Hen te helpen is als het drinken van nectar; het maakt de zinnen opgewekt voor het ogenblik. Dat is alles. Zij vallen weer terug en zijn minder vastberaden dan tevoren, want ze zijn er afhankelijk van om opnieuw geholpen te worden. Wie om die reden de ongelukkigen helpt, doet ze ellendig tekort. Ze hun plaats te leren kennen, dat is het hoogste. Want moeten zelfs de Goden zich niet aan hun plaats onderwerpen? Te leren om gelukkig te zijn met je plaats en toestand is grote wijsheid.

17. Hierdoor zijn duizenden Goden gevallen; zij hielpen de armen en ongelukkigen overeind; zoals je uit medegevoel slangen meeneemt naar je huis en ermee begaan bent. Ze keren zich direct om en bijten hun helpers. Maar spreek op, O Ahura; want ik heb achting voor je woorden.

18. Ahura zei: Als iemand een eikel in een bloempot plant en hij krijgt wortels en groeit, moet er één van twee dingen op volgen: de groei moet worden tegengegaan, of de pot zal barsten. Evenzo neemt de laagste druj in de hemel uit de bronnen rondom in zich op. Geen van de Goden kan hem voor eeuwig binden. Hij zal helaas groeien. Al onze slavernij over hen kan de ziel er niet van weerhouden vroeg of laat wortel te schieten en te groeien. Hoe kunnen we dan eeuwig Goden over hen blijven?

19. Te-in zei: Jij bent God over hen, ik ben God over hen. Dat is het verschil? Ahura zei: Ik ben het niet namens mezelf; ofschoon ik God over hen ben, ben ik toch géén God over hen. Want ik leer hen dat zij niet mij moeten vereren, maar Jehovih. Ik leid hen op, opdat ik hen onafhankelijk van mij kan verheffen. Ook dienen mijn mensen me niet, maar ze dienen de Grote Geest. Jij leert je druja's dat je de allerhoogste bent, en dat ze tevreden moeten zijn om je tot in eeuwigheid te dienen. Jij beperkt hen tot de grens van je koninkrijk. Ik beperk mijn onderdanen niet, maar leer hen dat hun vooruitgang eeuwig verdergaat, omhoog.

20. Te-in zei: We weten niet hoe, maar de tijd zal komen voor hen dat zij zullen zeggen: Helaas, men heeft me verkeerd onderwezen. Ze hebben mij verteld dat er een Grote Geest bestaat, een Persoon die alle dingen omvat, maar ik heb Hem niet gevonden. Zullen ze dan ook niet in opstand komen? Was dat niet de oorzaak van De'yus' ondergang? Hij had de hemelen tot het uiterste doorzocht: maar



vond geen Jehovih. Toen keerde hij terug en stelde zich in het bezit van hemel en aarde. Hoewel hij faalde en in de hel geworpen werd, is het duidelijk dat zijn medelijden met de druja's zijn ondergang teweegbracht. Ik hoop mezelf voor zijn fouten te behoeden; want ik zal geen medeleven tonen met de armen of de ongelukkigen; ook zal ik geen onderwijs toestaan op de aarde of in de hemel, behalve aan mijn Heren of maarschalken. Wanneer een sterfelijke stad mij niet bevalt zal ik geesten van duisternis zenden om haar te verwoesten. Ja, zij zullen de stervelingen ertoe aanzetten om de plaats in brand te steken, en tot oproer en dood. Op die manier zal ik de druja's van de hemel eeuwig bezighouden met het spelen van spelletjes met stervelingen, en met het binnenbrengen van voer en edelstenen om mijn hemelse koninkrijk voor altijd te verheerlijken.

21. Ahura zei: Waar ter wereld heeft een zelfzuchtige God standgehouden en is niet gevallen? Te-in zei: Je zou van de stervelingen kunnen vragen: Waar bevindt zich een koninkrijk of een natie die standhield en niet is gevallen? Toch merk je dat er naties zijn die doorgaan met te trachten zich te grondvesten voor de eeuwigheid. Maar zij worden na verloop van tijd geslecht. De dingen ontspruiten en groeien, en raken vervolgens in ontbinding. Zal het met ons ook niet zo gaan in de verre toekomst? Zullen we niet één worden met de altijd wisselende elementen, en als niets, en verloren gaan?

22. Ahura zei: Men kan zeggen over mensen en geesten: Er werd een aantal zaden geplant; en veel ervan verrotte en keerde tot de aarde terug; maar anderen schoten wortel, groeiden en werden grote bomen. Maar is het met de bomen toch ook niet zo dat zij een zekere tijd hebben? Want ze sterven, vallen om en rotten, en keren ook tot de aarde terug.

23. Ahura vervolgde: Geef toe dat dit waar is, O Te-in, en dat er een tijd kan komen dat jij en ik dit bestaan zullen verlaten, en volgt daar niet uit dat zolang we leven we al wat we kunnen behoren bij te dragen om anderen gelukkig te maken?

24. Te-in zei: Als het onszelf, door zo te handelen, gelukkig zal maken, zonder gevaar voor onze koninkrijken, dan wel, werkelijk. Worden we daarom per slot van rekening niet teruggedrongen in de positie dat we moeten werken voor ons eigen geluk, zonder rekening te houden met anderen? De ene mens verheugt zich in de kunst, de ander in de wijsbegeerte, een derde in het helpen van de ongelukkigen en de armen; en weer een ander in eten en drinken, en een volgende in het heersen over anderen; zullen ze niet allemaal vreugde beleven door middel van hun eigen wensen? Ga jij zeggen tegen degene die genoeg vindt in eten en drinken: stop daarmee, kom hier en verheug je in het helpen van de ongelukkigen!

25. Ahura zei: Dit heb ik gezien: zij die intelligent en rein zijn hebben meer plezier dan zij die dom en smerig zijn; de rijken meer vreugde dan de armen. Wat onszelf betreft, wij scheppen meer behagen in het zien van de blijen dan in het kijken naar de ongelukkigen. Meer genoeg beleven we door een kind te zien lachen dan door het te horen huilen; maar er zijn van die personen die meer plezier beleven door een kind te laten huilen dan het te zien lachen; maar dergelijke personen zijn boosaardiger, en zij scheppen behagen in het kwaad. Moeten we ze dan hun zin geven met hun manier van plezier beleven? Of is er een grens, wanneer we zeggen: iedereen heeft het recht op datgene wat hemzelf plezier verschaft, mits het niet het plezier van anderen bederft?

26. Te-in zei: Je hebt goed gesproken. We moeten onszelf slechts zó vermaken dat het niet het genoeg van anderen bederft. Waarop Ahura zei: Dan verheugt mij niet de gang van zaken in jouw koninkrijk; en behoort jij niet in praktijk te brengen wat mij leed doet. Omdat jij besloten hebt om stervelingen en engelen geen onderwijs te geven, heb je een afzichtelijke muur voor het aangezicht van de Goden opgetrokken.

27. Te-in zei: Dit zul je ook wel toegeven: als we onszelf plezier willen doen, behoren we uit te kijken naar dingen die ons genoeg doen, en ons af te wenden van dingen die ons geen genoeg doen.

Laat de Goden dus niet deze kant op kijken, maar naar hun eigen zaken.

28. Ahura zei: Je bent verstandig, O Te-in. Maar dit heb ik ontdekt; dat er iets in ons groeit dat zich er niet onder laat krijgen, noch opzij zetten. In het begin van het leven kijken we naar onszelf, hetgeen de aard is van de jongeren; maar wanneer we volwassen worden, nemen we een vrouw en doet het ons genoeg haar blij te zien; dan volgen er nakomelingen, en het doet ons plezier hen verheugd te zien. Daarna hebben we er plezier in om onze burens blij te zien; en vervolgens de stad, en dan het hele koninkrijk. Deze blijdschap om verheugd te zijn groeit binnenin ons; en wanneer we Goden worden verheugen we ons niet langer in de blijdschap van maar een aantal, maar breiden we het uit naar vele koninkrijken. Wat mijzelf betreft verheugde ik mij aanvankelijk in de blijdschap van Vara-pishanaha; maar nu verheug ik mij om andere Goden en andere koninkrijken blij te zien. Daarom ben ik naar je toe gekomen. Ik vrees voor je lot. Ik houd van je. Ik houd van al je mensen, goed en slecht. Kijk eens, dit heb ik ontdekt; dat het gemakkelijker is een rivier zijn loop te laten volgen dan hem af te dammen; maar een rivier af te dammen zonder dat hij overstroomt of de dam breekt, dat heb ik niet ontdekt. De gang van de menselijke geest is groei; hij gaat voort als een stromende rivier. Wanneer je de monding afsluit en zegt: tot zover en niet verder! dan vrees ik voor je. Ik heb dit ooit geprobeerd; ik werd overstroomd, de dam brak. Ik zie hoe je stervelingen en engelen afsluit van kennis; maar ik zeg je, O Te-in, de tijd zal komen dat het kanaal te breed voor je zal zijn.

29. Te-in zei: Wat zal ik antwoorden op zulke grote wijsheid? Waar vind je een God als jij, O Ahura? Maar toch, kijk eens naar de Heer God, Anuhasaj, hij ploeterde honderden jaren met je en leerde al die dingen, ja, hij reisde door de verafgelegen hemelen waar Goden en koninkrijken zijn die gedurende miljoenen jaren bestaan hebben. En hij kwam terug en gaf de Grote Persoon, Jehovih, op. Hij zei: alle dingen zijn géén harmonieus geheel, maar een warboel; een wanordelijke massa die speelt: 'grijpen wat je grijpen kunt'

30. Ahura zei: En wat is er met hem gebeurd? En is dit niet een geweldig bewijs? Want we zien in alle tijden en omstandigheden en plaatsen, in de hemel en op aarde, dat overal waar mensen doctrines aannemen zoals die van hem, zij af gaan glijden naar de hel. Zij bloeien een tijdje, maar slechts als een zomerplant die in de winter verwelkt. Want dat heb ik al lang aan zien komen voor deze hemelen, zelfs de jouwe, dat zoals de duisternis De'yus verplettert, zo ook jouw koninkrijk vroeg of laat zal vallen, en in de schok en de strijd zul je een dergelijk lot als van De'yus ondergaan.

31. Te-in zei: Vanwege je verstandige woorden, O Ahura, ben ik je dienaar. Ik zal je argumenten in overweging nemen, en met liefde aan je denken. Misschien ben ik over duizend jaar wel wijzer; en heb ik mijn koninkrijk zo opgebouwd dat het een sterker bewijs is dan woorden kunnen zijn.

32. Direct hierna beëindigden de twee Goden hun gesprek en gaf Te-in een teken aan zijn vice-Goden en maarschalken, en zij kwamen; en toen Ahura en Te-in elkaar gegroet hadden, werd Ahura teruggedleid vanaf de plaats van de troon, en daarna buiten de hoofdstad. De vice-Goden en maarschalken brachten hem bij zijn eigen gevolg, en met hen ging hij aan boord van zijn otevan en zette koers naar Sudga's hemelse koninkrijk, boven het land Vind'yu.

## HOOFDSTUK XLIII

1. Nadat Sudga een hemel voor zichzelf had genomen, bracht hij die boven het Nua Gebergte en noemde het Hridat en in die plaats bezat hij acht miljard engelslaven, op dezelfde manier als van Te-in. Sudga's hoofdstad Sowachissa, zijn hoogste hemelse zetel, was gevormd naar het model van Sanc-tu, de hemelse plaats van De'yus in Hored ten tijde van zijn grootste pracht.

2. Het paleis van Sudga was vervaardigd van edelstenen en juwelen, gedurende vele jaren het werk van miljarden engelen. En toen Hored werd geplunderd, nog voordat De'yus in de hel geworpen was, werden er miljoenen van de kostbaarste sieraden gestolen en naar Hridat overgebracht. De straten van Hridat waren met edelstenen geplaveid, en het paleis werd omringd door een arena die was bezet met kristallen van allerlei tinten en kleuren, en van alle mogelijke manieren van vakmanschap. Langs de randen van de arena stonden vijfhonderd miljoen schildwachten, op een dergelijk schitterende wijze uitgedost waar slechts Goden naar moesten kijken. Binnen de linie van schildwachten stonden een miljoen vuurkolommen die dag en nacht stralend gehouden werden door het gezwoeg van vijfhonderd miljoen slaven. Binnen de linie van vuurkolommen bevonden zich een miljoen maarschalken die dusdanig luisterrijk gekleed waren dat nauwelijks iemand naar ze kon kijken. Zij wisselden de wacht met nog twee groepen van elk een miljoen, en zij stonden ieder acht uur op wacht.

3. Niemand dan de vice-Goden en de hoge maarschalken mocht lopend de arena oversteken naar het paleis, maar alle anderen moesten op hun buik kruipen, en voor elke gekropen lichaamslengte moesten zij het plaveisel kussen en een loflied opzeggen voor Sudga, die nu de twee namen Sudga en Dyaus droeg. Ook mocht niemand hetzelfde loflied tweemaal herhalen, want voor elke lengte van de persoon moest het een nieuw loflied zijn. Voor een lang iemand waren duizend lengtes vereist, dus vanaf de linie van maarschalken tot aan het paleis: duizend lofliederen. Zodat slechts weinigen, vergeleken met zijn miljoenen, ooit het oog op de troon van Sudga konden laten vallen. En nadat zij hem zo op de troon aanschouwd hadden - want het was hen slechts toegestaan om eenmaal naar hem te kijken, en nog wel van grote afstand en temidden van zo'n zee van vuur dat ze hem nauwelijks konden zien - dan moesten zij op hun buik terug kruipen naar de plaats van vertrek en weer duizend andere lofliederen opzeggen.

4. Dit maakte Sudga nagenoeg ontoegankelijk en liet alleen degenen toe die de gunst verkregen hadden om naar hem te kijken, hetgeen een grote macht is bij de onwetenden.

5. Toen Ahura bij de hoofdstad was aangekomen en Sudga liet weten wie hij was en om een onderhoud verzocht, gaf Sudga opdracht hem toe te laten en hij beval Ahura om in zijn tegenwoordigheid rechtop te lopen, samen met de vice-Goden. Zo kwam Ahura dus bij Sudga en groette in: Liefde en Achting, hetgeen Sudga beantwoordde met: Vriendschap Vanouds. De laatste gebod direct om afzondering en derhalve trokken alle anderen zich terug, en Ahura en Sudga gingen naar boven en zetten zich op de troon.

6. Sudga zei: Ik ben overweldigd van vreugde dat je gekomen bent om me te spreken. Omdat ik weet dat je gekomen bent om me terecht te wijzen vanwege mijn filosofie en de gang van zaken in mijn gebieden, respecteer ik je. Omdat je eens geprobeerd hebt een koninkrijk voor jezelf te stichten en daarin faalde, heb ik sympathie voor je; maar omdat je terugging op jezelf en Jehovih aannam en zo bevrijd werd van je verantwoording, beklaag ik je.

7. Ahura zei: Je begaafde tong weer eens te horen is een grote vreugde voor mij. Te weten dat jou en je koninkrijken geen ongeluk te wachten stond zou mij een groot genoegen doen. Omdat ik van je houd, en van de mensen in je machtige hemelse koninkrijk, ben ik gekomen om je te waarschuwen en te pleiten omwille van Jehovih. Wat mijzelf betreft heb ik ontdekt dat door al mijn zorgen op Hem te

werpen en dan hard voor anderen te gaan werken, deze twee dingen mij het grootste geluk geven.

8. Sudga zei: Kan een dapper man zomaar zijn zorgen op een ander werpen? Werd jij zelf niet aan jezelf en voor jezelf gegeven? Indien dit zo is, wens je dan dat er niemand voor je werkt? Indien dat zo is, hoe heb je dan het recht voor anderen te werken? Indien je voorkomt dat ze hun eigen lot uitwerken, doe je hen dan geen onrecht aan? Je zegt bovendien dat: al je zorgen op Jehovih werpen en hard voor anderen te werken, deze twee dingen je het grootste geluk geven; waarom ben je niet zelfzuchtig genoeg om aan je eigen geluk te werken? Want is dat niet wat ik doe voor mijzelf en op mijn eigen manier?

9. Ahura zei: Gegeven al je argumenten, O Sudga, waar moeten we de maatstaf van rechtvaardige werken anders zoeken dan in het totaal van grote resultaten? Voor jou of voor mij om gelukkig te zijn, betekent weinig. Voor een miljoen engelen om gelukkig te zijn, betekent weinig. Maar als we twee koninkrijken naast elkaar zetten en zij hebben dezelfde afmetingen en hetzelfde aantal inwoners, is het dan niet terecht dat we ze in hun totale hoeveelheid afwegen om te zien welk van de twee koninkrijken het grootste aantal gelukkige zielen bezit? Zou dat geen betere manier zijn om bij de hoogste filosofie uit te komen?

10. Sudga zei: Ja, dat zou boven de logica uitkomen, boven de rede. Dat zou de basis zijn van een degelijke theorie.

11. Ahura zei: En hebben we niet ontdekt, zowel in de hemel als op de aarde, dat alle koninkrijken die omvergeworpen worden de oorzaak van hun ondergang in zich hebben door het ongeluk en de ontevredenheid van de onwetenden? Zodra de massa's onrustig beginnen te worden, passen de heersers energieke maatregelen toe om ze te onderdrukken, maar dat voegt alleen maar brandstof aan het vuur toe; het tempert het een poosje, maar alleen om het naderhand des te heviger te doen uitbarsten.

12. Sudga zei: Je redeneert goed, O Ahura; ga verder. Ahura zei: Hoe zullen we dan het geluk bepalen van twee koninkrijken om uit te maken welke het grootste geluk kent? Zijn opstanden geen bewijs van onvrede? Luister dan, O Sudga; waar is er in al de hemelen van Jehovih ooit een opstand geweest? En waar ergens op de aarde zijn de volgelingen van Jehovih, de Faithists, in opstand gekomen tegen hun heersers? Kijk eens, nergens in de ververwijderde etherische hemelen, de Nirvanische velden, werd ooit een God of hoofdman door kwellingen omgeven. Wat mijn eigen koninkrijk betreft zullen mijn mensen niet tegen me in opstand komen en ook hoef ik mezelf niet tegen onheil te versterken.

13. Sudga zei: Je bent wijs, O Ahura. De enige manier om het geluk van een koninkrijk te beoordelen is door de vrede en de tevredenheid en de beleefdheid van de mensen ten opzichte van elkaar, en door het vertrouwen tussen regeerder en zij die geregeerd worden. Hij die zichzelf moet beschermen leeft in de vooravond van de verwoesting van zijn koninkrijk en van zichzelf. En toch, O Ahura, moet je dit bedenken: de volgelingen van Jehovih in de hemel en op de aarde zijn al hoogverheven eer zij zodanig worden; iedereen kan een heerser voor ze zijn, want zij kennen gerechtigheid. Maar ik heb te maken met Druks en druja's. Hoe kun je mijn koninkrijk dan vergelijken met de Nirvanische koninkrijken?

14. Ahura zei: Helaas, O Sudga, vrees ik dat mijn argumenten nietig voor je zijn. Jij laat me zien dat de draad tussen egoïsme en onzelfzuchtigheid nog dunner is dan het web van een spin. Zelfs Goden kunnen hem niet onderscheiden. En kijk eens, toch was er een tijd waarin ik zei: ik wil een machtig God zijn en niet buigen voor het Onbekende dat me in het leven bracht. Daar werkte ik lang en hard voor; de verantwoordelijkheid voor mijn koninkrijk maakte uiteindelijk inbreuk op mijn geluk. Lang daarna zette ik alle verantwoordelijkheid van me af en maakte mezelf tot dienaar van Jehovih. Toen

kwam er een nieuw geluk over mij, zelfs terwijl ik niets had dat van mij was in de hemel en op aarde. Ook dit is onkenbaar voor mij; het zit in mijn ledematen als een nieuwe boom van verrukking. Dat is waar ik je van vertellen wilde, maar ik kan het niet vinden. Het vliegt niet weg; het spot met woorden, net als een beschrijving van de Grote Geest nietig is vanwege Zijn wonderbaarlijke majesteit. Zodanig is de vreugde om in Zijn dienst te staan, dat zelfs Goden en engelen het niet beschrijven kunnen. Terwijl het groeit zien we de hongersnood in het gelaat en wenen we niet; we zien de vallende ji'ay en vrezen niet; met de eb en vloed van het getij van Jehovih's werken drijven we als zijnde één met Hem, met een veelomvattende vreugde.

15. Sudga zei: Jouw stem te horen is mij een vreugde; jou niet te horen is een groot verdriet. Zie, ik zal je woorden van wijsheid in overweging nemen. Ik wil naar je verafgelegen plaats komen vanwege de herinnering en liefde voor jou.

16. Zo eindigde het onderhoud en Sudga gaf een teken aan zijn vice-Goden en hoge maarschalk om te komen; daarop groette hij Ahura in het Teken Sluwheid, en Ahura beantwoordde hem in het Teken Tijd.

17. En vervolgens vertrok Ahura tussen de vice-Goden en geleid door de hoge maarschalk, ze gingen tot buiten de arena waar de vice-Goden en de hoge maarschalk hem in de hoede gaven van de maarschalk-scharen, die hem buiten de linie van schildwachten begeleidden, waar Ahura zich aansloot bij zijn eigen gevolg en zich met hen aan boord van zijn otevan begaf. En zij zetten koers naar Agho'aden, de hemelse plaats van Osiris, die boven Parsi'e gelegen had, maar nu over Arabin'ya was verplaatst.

## HOOFDSTUK XLIV

1. Op dit tijdstip telde het hemelse koninkrijk van Osiris dertien miljard engelen, goed en slecht. En het was het grootste hemelse koninkrijk dat ooit op de aarde gevestigd was.

2. Het was gebouwd op de manier van dat van Sudga; dat wil zeggen, gevormd volgens Sanc-tu in Hored, maar prachtiger dan Sudga's koninkrijk en veel groter. De weg door de arena bedroeg vijfduizend lengtes van een man, zodat de naderende bezoekers voor de troon tweeduizend lengtes moesten kruipen teneinde bij de troon te komen. En ook zij moesten een loflied opzeggen, of een gebed voor elke gekropen lengte, heen en terug. En, net als bij Sudga, was het hen slechts toegestaan om Osiris op grote afstand te benaderen, terwijl de reeks van lichten rondom hem zo verblindend was dat nauwelijks iemand naar hem kon kijken. En degenen die hem zodanig benaderd hadden bezaten zoveel eerbied dat zij in gedachten de glorieuze verschijning van Osiris zo verheerlijkten, dat zij werkelijk geloofden de Schepper in het gelaat te hebben gezien, en dat zij in waarheid zagen dat de mens naar zijn beeld en gelijkenis was. En duizenden, en zelfs miljoenen die op deze wijze kropen om hem te zien, trokken naderhand door de hemel en predikten Osiris als de waarachtige Allerhoogste Schepper van hemel en aarde.

3. Osiris liet zijn godheid uit drie personen bestaan: ten eerste hij zelf, als de Fontein van het universum, wiens naam onuitsprekelijk was; ten tweede Baäl, zijn Eniggeboren Zoon, in wiens hoede hij de aarde en alle stervelingen erop had opgedragen; en ten derde Ashtaroth, Zijn Maagdelijke Dochter, in wier hoede hij leven en dood had opgedragen, of liever gezegd de macht van het verwekken en de macht om de dood op te roepen bij de stervelingen.

4. Osiris was de meest listige van al de ego-Goden; daarom eigende hij zich de triangel van de Faithists toe; eigende zich de namen en machten van de Here God toe, de valse (die nu in de hel zat), want alleen via Baäl en Ashtaroth kon een sterveling of geest ooit de arena van de troon in Agho'aden benaderen. En hier moesten zij weer de hoge schildwacht Egupt voorbij eer zij het recht verkregen hadden om op hun buik over het heilige plaveisel te kruipen, de weg naar het hemelse paleis.

5. Alleen de vice-Goden van Osiris en zijn hoofdmaarschalk konden rechtop naar het hoofdstedelijk paleis lopen, en wel met hun hoofd gebogen. En toen Osiris was ingelicht over Ahura's komst liet hij weten dat Ahura rechtop moest komen, met opgericht hoofd, maar van top tot teen gesluierd. Hiervoor gaf Ahura gaarne toestemming, en nadat hij dus door Egupt gesluierd was en overgedragen aan de vice-Goden en de hoofdmaarschalk, liep hij rechtop tot hij aan de hoge poort van het paleis kwam; hier hielden zij stil en Ahura groette op het Teken Liefde uit Oude Tijden, en Osiris antwoordde in het Teken Vreugde in de Hemel. Daarop verliet Ahura de vice-Goden en liep tot bij de troon, en Osiris kwam omlaag en zij omarmden elkaar, want zij hadden elkaar langer dan duizend jaar niet gezien.

6. Osiris gaf een teken aan de vice-Goden en de hoofdmaarschalk om zich terug te trekken en dat deden ze, en zij bestegen de troon en gingen zitten, in beslotenheid.

7. Osiris zei: Dit is een grote vreugde! Je geliefden te ontmoeten, is dat geen groter vreugde dan alle pracht en praal van de Goden? Ahura zei: Juist; maar wie is wijs genoeg te leven om van zo'n goedkope glorie te genieten? We zijn ver weg aan 't werk; we bouwen machtige koninkrijken op en onze plaatsen zijn vol van grote pracht; op zoek naar wat? Terwijl we datgene wat niets kost, liefde, het grootste goed van al in hemel en op aarde, buiten in de kou laten staan. Meer genoeg beleef ik om weer je opgewekte gezicht te zien en de muziek in je stem te horen, dan ik ooit had in mijn hemelse koninkrijk van zeven miljard.

8. Osiris zei: Is het niet zo met alle Goden, en met sterfelijke koningen en koninginnen? Zij scheppen op over de omvang en de macht van hun talloze miljoenen; en toch hoeven zij van hen niet meer te houden dan van degenen die zij uit wederkerige genegenheid in hun armen kunnen nemen. Wat is

dan pracht en praal? Zijn de koningen en koninginnen van de aarde geen waakhonden, om het walgelijke vlees en de beenderen van andere stervelingen te beschermen? En zijn niet de Goden even laag in hun smerige ambacht van het heersen over viesruikende druja's?

9. Ahura zei: Dat is zo. Maar vanwaar komt dit grote verlangen om over anderen te regeren; ze te leiden; toegejuicht te worden, en te genieten van het gezwoeg van anderen? Zou het niet verstandig zijn voor de Goden die dit begrijpen, om afstand te doen van hun machtige koninkrijken en mee te gaan met hun geliefden om feest te vieren in de grote uitgestrektheid van het universum?

10. Osiris zei: Inderdaad, O Ahura. Maar wie bezit de kracht om dit te doen? Zeker niet de Goden. En is het ook niet zo met de stervelingen? Want is hen gedurende duizenden jaren niet verteld: Als jullie je aardse koninkrijken en je rijkdommen niet opgeven, kunnen jullie niet opstijgen in de hemel. Ze zijn inderdaad zwak! Je kunt net zo goed verwachten van een onuitgebroede vogel dat hij vliegt, als van zulke zielen dat ze slechts slaven in onze gebieden zijn. Dit merk ik ook van mijn eigen koninkrijk; ik kan het niet opgeven; want, waarachtig, ik kan het verlangen niet krijgen om het op te geven, ofschoon mijn gezond verstand me zegt dat dat het allerbeste voor me zou zijn.

11. Ahura zei: Zijn grote bezittingen niet geïjk aan verkwisting? Ik heb stervelingen gezien die toegaven dat: **HET ALLERBESTE OM TE DOEN IS TE DOEN VOLGENS HET HOOGSTE EN BESTE WAT MEN KENT**, en er direct opuitgaan om hun lichaam te verontreinigen door het eten van vlees en het drinken van wijn. Zij kennen ook het rechte pad, maar het verlangen krijgen om in praktijk te brengen wat men weet als zijnde het hoogste, dat hebben zij niet bereikt.

12. Osiris zei: Ja, dit alles is verkwisting. En als iemand weggeeft wat hij bezit, is dat niet ook verkwisting? Kan het waar zijn, Ahura, dat zelfs terwijl wij de stervelingen manipuleren, door ze aan te zetten tot oorlog of ze vrede te laten sluiten, door ze hun koninkrijken te laten vernietigen en andere op te bouwen door onze engelstrijdkrachten waar zij niets van weten, dat wij zelf worden overheerst door de Goden in de etherische hemelen?

13. Ahura zei: Het schijnt mij zo toe, Osiris, dat wil zeggen: dat de etherische Goden boven ons, ons regeren, maar niet op dezelfde manier, maar door hun afwezigheid van ons wanneer we onrechtvaardig handelen, en door hun tegenwoordigheid wanneer we rechtschapen zijn. Wij heersen over de stervelingen door rechtstreeks op hen in te werken, hun bestemming vorm te geven door onze hemelse wil, en zij weten vaak dat onze engeldienaren bij hen zijn. Maar wanneer wij een sterveling er niet toe kunnen bestemmen om onze wil te volbrengen, trekken we onze engelen terug en laten hem in handen vallen van de druja's.

14. Ahura ging verder: Niet dat de Goden boven ons, O Osiris, kwaad op ons afsturen; maar dat wij het kwaad koesteren binnen onze eigen koninkrijken en het wortel schiet, als doorns en brandnetels in een verwaarloosd veld, en dat groeit en omringt ons. Juist dit heb ik in jouw hemelen in de verre toekomst voorzien. Het zal over je komen, O Osiris, en met al je wijsheid en macht zul je hetzelfde lot ondergaan als De'yus, en in de hel geworpen worden.

15. Osiris zei: Als ik beoordeeld zou worden als alle zelfzuchtige Goden die me voorgegaan zijn, dan zou ik instemmen met je wijze oordeel. Maar luister naar me, O Ahura, want dat van mij is niet als welk ander hemels koninkrijk dan ook, en ook niet alleen voor mijn eigen glorie gevormd. Dit is hetgeen ik wil volbrengen:

16. Ik wil de zonde onder de stervelingen uitbannen, en alle soorten boosaardigheid; en ik wil hen een hemels koninkrijk op aarde geven. Zij zullen geen oorlog meer voeren, noch elkaar onrechtvaardig behandelen; ook geen leed meer kennen, of vroegtijdig sterven, of hongersnood, of ziekte, maar vrede en liefde kennen en goede werken en edelmoedigheid.

17. Want in de toekomst zal ik persoonlijk omlaaggaan, naar hen toe, en ik zal hoogverheven engelen meenemen en hen aanstellen over de stervelingen, en hen stoffelijke lichamen geven voor hun genoeg, en zij zullen de leraren zijn van de mens op de aarde. En de mens zal alle zelfzucht en bedrog en wellust en leugen opzij zetten; en de rassen der mensen zal geleerd worden hoe ze nakomelingen moeten verwekken in reinheid en wijsheid.

18. En op die dag zal ik de druja's uit de hemel terugbrengen en ze aan de stervelingen hechten 36) en ze opnieuw verheffen met begrip. Waarom, O Ahura, hoewel ik mijzelf versterk bij dit alles, zou ik niet op de juiste manier werken?

19. Ahura zei: Het schijnt mij een gevaarlijke handelwijze toe. Ik zou je plan willen vergelijken met dat van een leraar, die zijn leerling naar een plaats van ontucht brengt om hem deugdzaamheid te leren. Hoe kan een hemels koninkrijk bestaan temidden van stervelingen, behalve als ze ongehuwd zijn? En die kunnen de wereld niet bevolken. Bestaat er een andere manier dan door het genoeg van de laagste hartstocht dat de mens in het leven geboren kan worden? Wat tot het vlees behoort is uit het vlees; de geest verwerpt de aarde.

20. Osiris zei: Zo werd het gezegd; maar ik wil de hogere liefde naar beneden in de lagere werpen.

21. Ahura zei: Nou, dat kun je doen, maar helaas, zal het beneden blijven en eeuwig op de aarde kruipen? Ik heb een lieve jonge vrouw gezien die getrouwd was met een verdorven man, en zij verhief hem niet maar hij trok haar omlaag. Zal het zo niet met de hogere liefde gaan, wanneer jij haar laat huwen met de lagere begeerten? Kijk eens naar de gang van zaken bij de orakels! Wij stellen hoogverheven engelen aan om de vragen van de stervelingen te beantwoorden, om hen tot deugd en wijsheid te brengen; maar helaas, de stervelingen komen niet naar de orakels om over deze dingen te horen, maar om over zondigheid en oorlog en aards gewin te horen. Zal het niet zo gaan met jou op de aarde gestichte koninkrijk? In plaats van de stervelingen omhoog te helpen zullen de stervelingen de engelen omlaag trekken door ze antwoord te laten geven op hun meest zondige verlangens en nieuwsgierigheid.

22. Osiris zei: Jij hebt de grote rede aan jouw kant, en tevens de feiten om je te ondersteunen. Vergeet echter niet, O Ahura, dat ik een stenen tempel op de aarde zal laten bouwen, met een vertrek waar ik kan komen en het koninkrijk kan gebieden via de sterfelijke koning.

23. Ahura zei: Kijk, mijn missie is vruchteloos. Ik heb nu mijn drie geliefden bezocht, Te-in, Sudga en jou. En ik kan niets, zelfs geen zier veranderen. Dit spijt mij heel erg; want ik vrees dat de tijd zal komen waarop er grote duisternis over jullie allen zal zijn.

24. Osiris zei: Ik zal je wijze woorden in overweging nemen, O Ahura. En ofschoon je nu van me weggaat, zal mijn liefde je volgen.

25. Hierna gaf Osiris een teken aan de hoofdmaarschalk en de vice-Goden, en zij kwamen. Vervolgens omhelsden Osiris en Ahura elkaar en scheidden, allebei groetend in het Teken Liefde voor Immer. Ahura trok zich net zo terug als hij gekomen was, maar achterwaarts, met de vice-Goden aan elke kant en de maarschalken die voorop gingen. Nadat zij de arena waren overgestoken werd Ahura aan Egypte overgedragen en de hoofdmaarschalk en de vice-Goden keerden naar Osiris terug.

26. Egypte droeg Ahura over aan zijn eigen gevolg dat hem naar zijn vuurschip begeleidde en waarin zij aan boord gingen en koers zetten naar zijn eigen hemelse plaats, Vara-pishanaha.



## HOOFDSTUK XLV

1. Jehovih liet de ego-Goden gedurende meer dan vierhonderd jaar gedijen; en Te-in, Sudga en Osiris werden de machtigste Goden die ooit op de aarde heersten. Verneem dan deze dingen over hen, in de hemel en op aarde, waarvan de bibliotheken van Jehovih's koninkrijken meer volledig vermelden en waar het volgende een samenvatting van is, te weten:

2. Allereerst over Te-in, dan Sudga en vervolgens Osiris. En over de twee vice-Goden van Te-ins hemelse koninkrijk. Noe Jon en Wang-tse-Yot. De hoofd-grootmaarschalk was Kolotzka, en onder hem stonden dertigduizend maarschalken. De hoofdgeneraal was Ha-e Giang en onder hem stonden honderdduizend generaals en hoge kapiteins. Van hen waren er twintigduizend toebedeeld aan de heerschappij over de stervelingen in Jaffeth; en de anderen deden dienst in de hemel, voornamelijk rond de troon van Te-in. Vooral op de aarde werden Te-ins veertien hoofdgeneraals als Goden onderscheiden: Kacan-cat, Yam-yam, Tochin-woh, Ho-jon-yo, Wah-ka, Oke-ya-nos, Haing-le, Lutz-rom, Le-Wiang, Thu-wowtch, Eurga-roth, I-sa-ah 37), To Gow en Ah Shung.

3. Deze generaals waren verdeeld in twee afdelingen, zeven elk; en aan hen waren gelijkelijk twintigduizend generaals toegewezen die afgevaardigd waren voor de aarde; en aan elk van hen waren weer dertigduizend engelstrijders toegewezen.

4. Te-in had tegen deze veertien hoofdgeneraals gezegd: Wanneer jullie op de aarde aankomen en twee steden dicht bij elkaar vinden die allebei andere Goden dan mij vereren, moeten jullie je in twee afdelingen splitsen; en het ene leger moet naar de ene sterfelijke stad gaan en het andere naar de andere, en door inspiratie en op andere manieren moeten jullie de twee steden met elkaar in oorlog laten komen totdat ze allebei bezweken zijn, of verwoest. Daarna moeten jullie een andere stad die mij vereert inspireren om die twee vernietigde steden in bezit te nemen. Het is beter om onze vijanden elkaar te laten doden dan dat we ze zelf doden.

5. En zodanig was de manier van oorlogvoeren door Te-in dat heel het land Jaffeth in minder dan honderd jaar was onderworpen; afgezien van zo'n miljoen Faithists, her en der verspreid, en de Listiërs die in de bergen en wildernissen verbleven. En in al de steden van Jaffeth werden grote en kostbare tempels gebouwd, gewijd aan Te-in, de Schepper en Heerser over Hemel en Aarde.

6. Wat nu de volgelingen betreft van Joss en Ho-Joss, zij werden niet bekeerd maar onderworpen, en zij vereerden hun God in het geheim en schiepen rituelen en ceremoniën waardoor ze elkaar konden herkennen en nog beter aan vervolging konden ontkomen. Veel van deze rituelen hadden iets van de oude rite van Bawgangad 38).

7. Van de grote steden die in deze oorlogen werden vernietigd waren het: Hong We, Chow Go en Sheing-tdo. Voor Hong We duurden de oorlogen twintig jaar; en er werden in de stad vijfhonderdduizend mannen, vrouwen en kinderen afgemaakt.

8. De oorlogen van Chow Go duurden veertig jaar en binnen haar muren werden driehonderdduizend mannen, vrouwen en kinderen afgemaakt. Voor Sheing-tdo duurden de oorlogen vijftwintig jaar, en er werden binnen haar muren driehonderdduizend mannen, vrouwen en kinderen afgeslacht.

9. Bij de verwoesting van Hong We werden er vierhonderd huizen van filosofie in de as gelegd, alsmede vierentwintighonderd colleges en twaalfduizend openbare scholen. Dit alles was glorieus gebouwd tijdens het bewind van Kong, de koning van de stad. Omdat hij Ho-Joss vereerde werd zijn grote stad verwoest.

10. In Chow Go werden zeshonderd huizen van filosofie en tweehonderd colleges van grote kennis vernield. Hier stond de Tempel van Jonk, die gewijd was aan de eredienst van Joss (God) en waar,

om gebouwd te worden, twaalf jaar lang twintigduizend mannen voor nodig waren. Hij had tweeduizend pilaren van gepolijste Awanasteen; en op het bloedaltaar lagen twaalfduizend schedels, waarvan de grote koning Bak Ho de slachter was in naam van Ho-Joss. De troon van de erediens voor de koning was bezet met parels en diamanten en er hoorden duizend kandelaars bij van goud en zilver. En de fijne zijden en wollen draperie in de tempel was, indien het werd uitgelegd, voldoende om vijfhonderdduizend mannen op te laten liggen en dan was nog niet de helft ervan bedekt. En de draperie was beschilderd en geborduurd met afbeeldingen van veldslagen en oorlogen, en met taferelen uit de hemel. Aan de versiering van deze draperie hadden twintigduizend mannen en vrouwen gedurende veertig jaar gewerkt. Dit alles werd vernietigd, samen met heel de grote stad en al haar rijkdommen en pracht.

11. Sheing-tdo was een stad van stand en luister, bewoond door de rijkste mensen ter wereld. Er stond een tempel die Cha-oke-king heette en was opgedragen aan de kennis, maar die feitelijk bestemd was voor het ten toon spreiden van rijkdom en praal. Hij was rond, met een hoog uitstekend dak waarvan de onderste dakranden rustten op tienduizend zuilen van gepolijste steen. Er waren vierhonderd ingangen om de tempel binnen te komen; maar, binnenin elke ingang kwam men tegenover de vierkante kolommen van edelstenen uit die het dak van binnen ondersteunden; en aan elke kant van de kolommen waren doorgangen die naar de vierhonderd binnenkamers leidden. In het midden van de tempel hingen twintigduizend kunstmatige stalactieten van het dak omlaag; deze waren vervaardigd van beschilderde zijde en wol en fijn linnen en met zulke heldere kleuren dat het sterfelijk oog er nauwelijks naar kon kijken, en ze werden als ijs wanneer de zon erop scheen en dat vormde regenbogen in elke richting. Hier kwamen de koningen en koninginnen en gouverneurs met grote kennis; want hier werden de afschriften van de belangrijkste boeken ter wereld bewaard.

12. Behalve de tempel van Cha-oke-king waren er zeven grote tempels voor Joss gebouwd en elk was groot genoeg om tienduizend mensen tegelijkertijd de erediens te laten bijwonen. Vijfentwintig jaar lang vochten de mensen van Sheing-tdo om hun grote stad voor vernietiging te sparen, maar zij viel en werd verwoest, en al de tempels met haar; door koning Ring werd zij met de grond gelijk gemaakt.

13. Naast deze werden de volgende grote steden verwoest: Gwoo-gee, waar honderd huizen van wijsbegeerte en veertig colleges voor grote kennis stonden; een tempel met achthonderd gepolijste pilaren en tweeduizend bogen; dertig tempels om tarwe en maïs te offeren; een gebouw voor levensmiddelen waarin voedsel voor honderdduizend mensen was opgeslagen, in geval van hongersnood en voldoende voor acht jaar; en dit alles, en de bibliotheken met de optekeningen over de Goden en Heren der aarde en wat er verder ook in de stad was, werd in de as gelegd.

14. De stad Young-oo, met tweehonderdduizend inwoners; die zeventig huizen van wijsbegeerte bezat, en vijfendertig colleges voor grote kennis, bovendien vele scholen; een Tempel van de Sterren, waar dagelijks lezingen aan de mensen werden gegeven om ze de namen en plaatsen van de sterren te leren en hun wonderlijke afmeting en beweging; veertig offertempels waarvan er zeven groot genoeg waren om alle inwoners van Young-oo, de grote stad, te bevatten. Ze werd door koning Shaing in de as gelegd, en er bleef niets over dan steenhopen om te vertellen waar de stad gelegen had.

15. De stad Gwan-she, die dertig huizen van wijsbegeerte bezat, en zeventig offertempels; twee tempels van de sterren die aan Joss gewijd waren; vijftachtig colleges van grote kennis en ook een gebouw voor levensmiddelen, voldoende voorzien om de stad zeven jaar te voeden; en er leefden tweehonderdduizend inwoners binnen de stadsmuren. Twaalf jaar vochten de mensen van de stad tegen de opgehitste plundersaars, de krijgers onder de God Te-in, maar tenslotte werden ze overwonnen en hun stad met de grond gelijk gemaakt.

16. En de grote steden Ghi, Owan, Chong, Soon, Ca-On, Jong-wong, Sow, Wowntch-gan, Sem Sin, Gee, Tiang, Choe, Doth, Ah-mai, Cone Shu, Guh, Haingtsgay, Ghi-oo-yong, en Boy-gonk, die allemaal huizen van wijsbegeerte en colleges van grote kennis bezaten, en openbare scholen, offertempels en gebouwen voor levensmiddelen, en honderdduizenden inwoners, en al die steden werden vernietigd en er bleven slechts steenhopen over om te vertellen waar ze gelegen hadden.

17. Behalve deze werden er meer dan tweeduizend steden van minder belang verwoest. En zo groot was het aantal dorpen en kleine steden dat verwoest werd, dat geen mens het ooit telde.

18. Stad tegen stad, koning tegen koning, man tegen man; want de inwoners van Jaffeth werden aangezet tot krankzinnigheid, en oorlog en vernietiging; bijna zonder aanleiding vielen zij elkaar aan om te vernietigen; want daarvoor had Te-in zijn honderden miljoenen oorlogsendelen gezonden om de stervelingen te inspireren om alle kennis, onderwijs en wetenschap en filosofie te vernietigen, en elk spoor van alle Goden en Heren uit te wissen, opdat hij alleen oppermachtig kon zijn.

19. En deze engelen leerden de stervelingen hoe ze springstof moesten maken, en geweren om mee te schieten, dodelijker dan pijl en boog; en ze leerden het geheim om een stad te ondermijnen en die op te blazen met springstof.

20. Zo werd het schone land Jaffeth met zijn wijsheid en grote kennis tot een krankzinnig en geruïneerd land gemaakt. In alle richtingen lagen de beenderen van de stervelingen over de landen verspreid; noch kon het land bebouwd worden zonder tussen de schedels en beenderen te graven van het grote reuzenras van de Ihuans dat het eens bevolkt had.

21. En van degenen die niet vernietigd waren zou men kunnen zeggen: zij waren van een armzalig, half verhongerd en ziekelijk soort, ontmoedigd en hulpeloos, zwaar geslagen.

22. En de geesten der doden bevonden zich op al de slagvelden en ze lieten de donkere nachten oplichten met hun geestvuren, en in de ochtend en de avondschemering kon men ze bij honderden en duizenden zien, rondwarend, schuw en wild! Maar een overvloed aan huisgeesten woonde bij de stervelingen; ze namen sar'gis gedaanten aan en aten en dronken met ze en deden zelfs dingen die ongeoorloofd zijn om te noemen.

23. Aldus werd Jaffeth gewonnen voor de God Te-in. Nu moet u over Sudga vernemen.

## HOOFDSTUK XLVI

1. Sudga had twee vice-Goden, Brihat en Visvasrij. Daarnaast was er Sudga's hemelse hoofdmaarschalk Atma, die vierduizend maarschalken onder zich had, en een miljard hemelse oorlogsengelen die gelijkelijk verdeeld onder hun commando stonden. Atma had het gezag over dertigduizend generaals en kapiteins aan wie twee miljard engelen waren toegewezen.
2. Hoofd over de hemelse generaals waren: Shahara, Vasyam, Suchchi, Dev, Nasakij, Tvara, Watka, Shan, Dorh, Hudhup, Nikish, Hajara, Hwassggarom, Viji, Yatamas, Brahma, Goska, Fulowski, M'Duhitri, Yaya-mich-ma, Hijavar, Duth, Lob-yam, Hi-gup en Vowiska. En deze matigden zich valselijk de namen aan van de oude Goden en Heren van duizenden jaren eerder.
3. Sudga had tegen hen gezegd: Opdat mijn tijdperk verheerlijkt zal worden voor de nieuwgeborenen in de hemel, moeten jullie ook je eigen namen verheerlijken door de namen van Goden en Heren aan te nemen die in de hemel en op aarde vereerd worden, want alle dingen staan jullie vrij om te doen. Maar aan niemand anders geef ik het voorrecht om een naam van een van de Ouden te kiezen.
4. Vervolgens maakte Sudga de volgende personen tot zijn geheime raad: Plow-ya, Vazista, Kiro, Cpenista, Visper, E-shong, Bog-wi, Lowtha, Brihat, Gai-ya, Sa-mern, Nais-wiche, Yube, Sol, Don, Urvash, Mung-jo, Cpenta-mainyus en Vanaiti; en voor elk van hen tienduizend bedienden.
5. Daarna stelde Sudga twee grote kapiteins aan, Varsa en Baktu, en hij zei tegen ze: Twee miljard engelen heb ik toegewezen om omlaag naar de aarde te gaan, naar het land Vind'yu, om de stervelingen te onderwerpen en een permanent gezag over hen te krijgen, en ik verdeel de twee miljard tussen jullie tweeën. Maar al de andere engelen dienen in mijn hemelse koninkrijk te blijven om voor mij te werken, en het te verfraaien en mijn hemelse steden mooier te maken, speciaal mijn heilige hoofdstad.
6. Welnu, wanneer jullie beiden blijvend op de aarde zijn, en goed beveiligd in de tempels en orakels, moeten jullie alle landen van Vind'yu inspecteren, en de grote en kleine steden en al de daar aanwezige mensen. En denk erom, alle mensen moeten aan mijn beide namen, Sudga en Dyaus, ondergeschikt worden; en als er ergens een stad is waarin de mensen andere Goden of Heren aanbidden, moeten jullie die stad verwoesten, met al de mensen. Stad tegen stad zal het zijn, man tegen man; want zoals ik de allerhoogste God van de hemel ben, zo zal ik de God van de aarde zijn, en haar Heer. En als jullie beiden twee steden vinden die vernietigd moeten worden, zullen jullie uiteengaan, de één met zijn engelstrijders naar de ene stad, en de ander naar de andere stad; en jullie moeten ze ten dode toe tegen elkaar opzetten; en als ze neergeveld zijn, moeten jullie mijn vereerders naar die plaats brengen, om er te wonen.
7. Dus daalden de beide kapitein-Goden van de vernietiging, Varsa en Baktu, met hun twee miljard engelstrijders naar de aarde af. En zij verspreidden zich over het land Vind'yu, waar vele koninkrijken en duizenden steden lagen; en ze kwamen bij de stervelingen als die sliepen of wakker waren, en inspireerden hen tot plundering en verwoesting, omwille van Sudga.
8. En in twaalf jaar tijd werden er vierduizend steden te gronde gericht, waarbij zevenendertig grote steden waren (39). En de voornaamste daarvan waren Yadom, Watchada, Cvalaka, Hoce-te, Hlumivi, Ctdar en Yigam; elk van hen omvatte meer dan een miljoen zielen, en sommige twee miljoen.
9. In al deze steden waren plaatsen van grote kennis, en scholen, en offertempels (voor de eredienst). In Ctdar was het dak van de tempel gemaakt van zilver, koper en goud, en hij had duizend zuilen van gepolijste steen, en vijfhonderd pilaren om het dak te ondersteunen. De muren waren bedekt met gobelins, beschilderd met geschreven woorden en de geschiedenissen van hemel en aarde, en van

de Goden en Heren en verlossers van de Ouden. In de tempel bevonden zich zeven altaren om te offeren en vierduizend bekkens met heilig water voor de doopriten. In de muren van de tempel waren nissen voor vijfhonderd priesters, voor het belijden van de zonden, en om het geld en de kleding en de vruchten van de aarde in ontvangst te nemen, die door de boetelingen werden bijgedragen voor de vergiffenis van hun zonden. Door de middengang in de tempel reed de koning in zijn gouden rijtuig wanneer hij kwam om te offeren; en de vloer van deze gang was met zilver en goud ingelegd.

10. In het midden van de tempelvloer bevond zich een met water gevuld bassin, en de afmeting van dat bassin was gelijk aan de lengte van twintig mannen. Middenin het bassin was een fontein die het water omhoog spoot. En aan de oost-, west-, zuid- en noordkant van het bassin stonden vier pilaren van gepolijste steen, met trappen er binnenin; en de bovenkanten van deze pilaren werden verbonden door balken van ingelegd hout in vele kleuren en zeer fijn gepolijst; en die werden de heilige Boog van Suhhadga genoemd. Bovenop de boog stond een klein huis, de Stem van het Orakel geheten, want daar zat de konings vertolker van hemel en aarde, de uitlegger van visioenen. En de geesten van de doden verschenen in de waternevel van de fontein, soms als lichtende sterren en soms in hun eigen gedaanten en kenmerken, en ze werden door de menigte gadeslagen.

11. In elk van de vijfhonderd pilaren bevond zich een heilige kamer, ten gerieve van de priesters die met de engelen omgang hadden. In de oostelijke pilaar zat een opening, van boven tot onder, met een doorgang zodat de menigte door de pilaar, die over de hele lengte hol was, heen kon kijken. Deze werd gebruikt door de hogepriester, al naar het geval kon zijn, en deze persoon had het adeptschap verkregen zodat de engelen hem in de pilaar op en neer konden dragen, zelfs naar de top ervan, gelijk aan vijftig lengtes van een man. En de menigte zag hem zo opstijgen en dalen.

12. In de westelijke pilaar bevond zich de bibliotheek van de tempel, die een geschiedenis bevatte van zijn belangrijkste gebeurtenissen over een periode van achthonderd jaar; van de priesters en hogepriesters en de koningen van de stad.

13. Naast de tempel, die Tryista genoemd werd, stond het Huis der Kennis waar de wijze mannen en vrouwen vergaderden, ervaren in de wijsbegeerte, muziek, astronomie en mineralogie. Het Huis was gebouwd van gepolijste steen en hout dat in elkaar sloot, met aan de voorzijde honderdveertig zuilen van gepolijste steen en hout. In het Huis bevonden zich de huiden en beenderen van duizenden schepsels van vroeger en nu, die geclassificeerd en benoemd waren; en daarbij waren er boeken over filosofie en geschiedenis die eens in de zeven dagen vrij toegankelijk waren voor het publiek. Naast het Huis der Kennis stond de Tempel des Doods, gewijd aan alle soorten van gevechten, gevechten tussen leeuwen en mannen, tijgers en mannen, en tussen leeuwen en tijpers, en olifanten, en tussen mannen onderling. En zo groot was de Tempel des Doods dat het aantal stoelen plaatsruimte bood aan driehonderdduizend mannen, vrouwen en kinderen. De Tempel was cirkelvormig en zonder dak boven de arena. Maar het grootste van alle gebouwen in Ctdar was het paleis van de koning, gewoonlijk de Tempel van de Zon genoemd. Ook deze was gebouwd met gepolijste steen en had aan de vier zijden achthonderd zuilen van gepolijste steen, en naast de zuilen stonden vijftig pilaren, aan elke kant door bogen verbonden van twaalf lengtes hoog (40), waarop een dak van hout en steen rustte; en daarop stond weer een reeks van vierhonderd zuilen van gepolijst hout, ingelegd met goud en zilver en deze waren bovenaan verbonden door andere bogen van tien lengtes hoog en daarop nog een dak met op de top daarvan een koepel die was bedekt met goud, zilver en koper. Vanaf de arena tot aan de koepel bedroeg de hoogte zevenentwintig lengtes, en de doorsnee van de basis van de koepel bedroeg zestien lengtes. Om de tempel aan de westzijde binnen te komen was er een oprijlaan voor rijtuigen, zodat de koning en zijn bezoekers hun rijtuigen in de arena van het paleis konden rijden. Maar wat het interieur van het paleis van de koning betreft, zou men een heel boek kunnen samenstellen met een beschrijving daarvan, en toch niet de helft vermelden over de rijkdom en schoonheid en pracht.

14. Behalve deze grote gebouwen waren er vierhonderdvijftig Tempels van Duisternis, gewijd aan de geesten van de doden. Zij hadden geen andere opening dan de deur; en zodra de bezoekers binnen waren en de deur gesloten was, waren zij zonder licht. In het midden van deze tempels kwamen de geesten en stervelingen bijeen, en de geesten leerden de stervelingen de kunsten van de magie; het laten groeien van zaden tot bomen en bloemen; het tevoorschijn halen van slangen door de kracht van de wil; het laten zweven van voorwerpen door de lucht; het laten ontstaan van zoete parfums en smerige geuren; het zenden van virus naar iemands vijand en die besmetten tot de dood erop volgt; het terugvinden van verloren zaken; het bezorgen van geld aan de armen; en bloemen en voedsel aan de zieken; het ingaan van de doodsslaap 41), en het onbewust worden voor pijn door de kracht van de wil.

15. Geen enkele man of vrouw kon priester worden in de Tempel van Tryista voordat hij alle graden van de Tempels van Duisternis meester was.

16. De engelen van Sudga besloten deze stad te verwoesten; en dus inspireerden zij tot een oorlog tussen haar en de stad Yadom, de tweede in pracht en eveneens met tempels en paleizen. Ja, men kon even goed de ene als de andere stad beschrijven, wat sterfelijke glorie betreft. Gedurende zevenhonderd jaar hadden deze steden vrede gekend tussen elkaar, met een halve dagreis ertussen, over de grote rivier Evisij, in het Dal van Rajawichta.

17. En de kapitein-God Varsa koos voor de ene stad, en de kapitein-God Baktu koos de andere stad; en ieder van hen nam uit hun miljard engelstrijders een voldoende aantal, en zij inspireerden de beide grote steden tot een eeuwige vernietiging. Net als de stervelingen wilde dieren in een arena laten om te kijken hoe ze elkaar villen en verscheuren, zo zaten deze kapitein-Goden in hun hemelse strijdwagens te kijken naar de twee grote steden, gewikkeld in een menselijke strijd. En wanneer de één teveel voordeel kreeg, deden de engelscharen het getij keren of lieten ze een poos rusten; waarna ze hen er opnieuw toe aanzetten om het spel in zodanig evenwicht te houden dat de grootst mogelijke verwoesting voor beiden verzekerd was.

18. Acht jaar duurden deze oorlogen, en honderdduizenden mannen, vrouwen en kinderen werden gedood; en toen de grote steden ten onder gebracht waren, lieten de Goden de Schare des Doods los, waarvan de engeldienst eruit bestond om giftig virus van de rottende doden te halen en daarmee de adem van de levenden te besmetten; en dat zorgde er vervolgens voor dat de stervelingen in roekeloze waanzin hun steden in brand staken, opdat ze niet in handen van de ander zouden vallen. En na acht jaar waren de grote steden, met hun machtige tempels, tot stof en ruïnes vervallen; en van de overgebleven mensen konden slechts de weinige onwetende, hongerende en hulpeloze zwervers vertellen hoe het geweest was.

19. Sudga had gezegd: Alle kennis onder de stervelingen is schadelijk voor de Goden in de hemel; derhalve zal ik alle kennis op de aarde vernietigen. En dit was dezelfde doctrine als door Te-in, de God van Jaffeth werd gehanteerd.

20. Op een dergelijke manier gingen de kapitein-Goden van Sudga over heel het land Vind'yu te werk, alle koninkrijken, steden, plaatsen van eredienst en kennis neervellend. En na honderd jaar was het machtige volk van Vind'yu tot de bedelstaf gebracht, en tot verspreide stammen van zwervers. De grote kanalen waren verwoest, en de boven- en benedenlanden werden plaatsen van hongersnood en onvruchtbaarheid. En in de dalen en op de heuvels, in de verlaten velden en de wildernissen lagen de beenderen en schedels van miljoenen menselijke doden. En de leeuwen en tijgers kwamen en zochten naar prooi tussen de brokkelige muren van de ingestorte tempels en paleizen. In het hele land was geen enkele bibliotheek overgebleven, noch een boek, of de kunst van het vervaardigen van boeken, of iets om aan te tonen wat voor grote geschiedenis er geweest was.

21. Zodoende ging de Vedische taal te gronde, de taal van de liederen en de dichtkunst en van grote welsprekendheid. Uitgezonderd in een geringe mate, zoals het bewaard werd door de overlevenden van de Faithists die door de generaties heen ontkomen waren en nog altijd in het geheim de Grote Geest vereerden.

22. Luister vervolgens hoe het Osiris en zijn gebieden verging en met Arabin'ya en Parsi'e en Heleste.

## HOOFDSTUK XLVII

1. De valse Osiris, die een hemels koninkrijk voor zichzelf oprichtte, met de heerschappij over Arabin'ya, Pars'e en Heleste, zei: Laat Te-in en Sudga hun gang maar gaan met vernielen; ik zal het tegenovergestelde doen.

2. De valse Osiris zei: Drie soorten slechte mensen ben ik tegengekomen in de hemel en op aarde: zij die eeuwig vitten en omlaaghalen wat anderen hebben opgebouwd; zij zijn heel listig met woorden om de ongerechtigheden van anderen te vinden, de tegenspraak, vergissingen en tekortkomingen; maar ze bezitten niets in zich om ook maar iets in hemel of aarde op te bouwen. De andere slechte persoon is degene die aanmerkingen maakt, niet alleen over al wat er ooit geweest is, maar over alle voorstellen die bedoeld zijn voor een nieuwe stand van zaken. Hij is even waardeloos als de schacht van een speer zonder punt. De derde slechte persoon die ik ben tegengekomen is degene die de gebreken en vergissingen van anderen ziet, er niet over rept, maar zich op het werk stort voor iets nieuws en stoutmoedigs en zichzelf en anderen meesleept in een catastrofe. En deze drie zouden voor de grote massa, de wereld moeten zorgen! Alleen ik ben in staat tot vernietigen en opbouwen.

3. Het geen weerstand bieden van de Faithists heeft hen altijd overgeleverd aan de genade van hun burens, in de hemel en op aarde. Zij moeten uitgeroeid worden, en ook hun doctrines.

4. Voor het uitroeien van hun doctrines moet ik iets in de plaats geven. Ik heb gewerkt om Jehovih opzij te zetten en de Heer God te grondvesten; die weer opzij te zetten en mezelf als mezelf te vestigen zou nog eens honderden jaren kosten. Aangezien De'yus in de hel gegooid is 42), is het dus beter dat ik de namen Here God, en De'yus, en Schepper aanneem, en al dergelijke die in de hemel en op de aarde aanvaardbaar zijn.

5. Ook zal ik ze niet beroven van hun riten en ceremoniën, maar er zo aan toevoegen dat ze, door de grotere glorie, mij aanvaarden zullen.

6. Ook wil ik de stervelingen niet beperken in hun kennis; maar integendeel zeer veeleisend en vooruitstrevend zijn; want hiermee zal ik de bijval van de wijzen en geleerden winnen.

7. Stervelingen zijn gek op idolen; daarom zal ik ze idolen geven. Mannelijke en vrouwelijke zal ik ze geven.

8. Toen riep Osiris Baäl, Ashtaroth en Egipt in zijn hemelse raadkamer en zei tegen hen:

9. Jullie moeten de stervelingen inspireren om twee afgodsbeelden voor mij te maken; en de één moet de figuur van een mannelijk paard uitbeelden, met een mannenhoofd, borst en armen, en hij moet naar boven wijzen, hetgeen betekent: hemelse rust; en de andere moet de gedaante van een merrie hebben, met het hoofd, de borst en de armen van een vrouw. En zij moet een pijl en boog voor zich houden, en achter zich een zwaard en een roos, hetgeen betekent: omwille van de gerechtigheid 43). En het mannelijke afgodsbeeld zal Osiris heten, en het vrouwelijke Isis.

10. Want voorzover ik van mijzelf beweer de schepper van al wat leeft te zijn, moet ik de mensen laten zien dat ik mannelijk en vrouwelijk ben.

11. Hetgeen waarlijk de bron is van al wat in de hemel en op de aarde is, waarbij Projectie en Ontvangst de som van alle wijsbegeerte is.

12. Waarmee jullie moeten onderwijzen dat voorwaarts gaan Osiris is en rusten in zachtmoedigheid Isis is; daarvoor gebruikten de Ouden de stier en het lam. 44)



13. Want ik was een globe, grenzeloos van afmeting, en snel van beweging. En ik bracht een vleugel voort om te vliegen, en een hand om te werken, waarmee alle dingen veroverd en onderworpen worden. En onder de vleugel plaatste ik het Lam des Vredes, als een teken van de vlucht van de weerlozen; maar onder de hand plaatste ik het hoofd van een stier, als het teken van mijn heerschappij.

14. En ik maakte hemel en aarde met vliegende vleugels die de slang en de zon dragen. Overeenkomstig de wereld, en begrensd heb ik alle dingen gemaakt, goed en machtig.

15. En in de hand van de mens plaatste ik de sleutel om de geheimen van het hemelse firmament te ontsluiten, en de macht, en de wijsheid, en de rijkdommen, en de heerlijkheid van de aarde. In zijn hand plaats ik een staf, om de leeuw te verslaan of hem te onderwerpen. 45)

16. Want ik ben gelijk de mens, heb hem geschapen naar mijn eigen beeld; en ik bezit de sleutel van hemel en aarde, en de heerschappij over alle bewoners die ik op de aarde schiep. Ik ben Tau, ik ben Sed.

17. Ik ben het licht en het leven en de dood. Uit mijzelf schiep ik al wat leeft of ooit geleefd heeft. De zon in het firmament plaatste ik als een symbool van mijn macht. De sterren en de maan en de dingen die niet spreken en niet weten, zijn de werken van mijn handen. Zonder mij is niets, noch was, noch zal er ooit zijn.

18. Al wie uittrekt om voor het goede te strijden is voor mij, en ik ben met hem. Voor de strijders ben ik een God van de oorlog; voor de vreedzamen ben ik een lam des vredes. Handelen is uit mij; niet handelen is niet uit mij, maar uit de dood. Oog om oog, tand om tand, bloed voor bloed, genade voor genade; maar kracht aan alle dingen met de wil om te veroveren, want daarin word ik geopenbaard aan de mensen.

19. Want in het begin schiep ik de wereld uit mijn eigen kracht; en dit is mijn getuigenis, het rechtvaardigen van kracht, zelfs met geweld wanneer het meer ten nutte komt voor een groter aantal. Hierop berust mijn wet; waarin iedereen begrijpen kan dat als de Faithists gevochten hadden voor gerechtigheid, zij sedert lang de wereld overmeesterd en voor hun God onderworpen zouden hebben.

20. Wat is dan de list van de Goden, behalve om met één of ander middel de mensen en de engelen tot eenheid in alle dingen te brengen? Toen Osiris de drie Goden dusdanig had toegesproken, wachtte hij tot zij zouden spreken. Baäl zei: Dit is een basis; we hebben nooit een basis gehad voor de mensen of voor de engelen. Ashtaroth zei: Dit is de hoofdzaak om leiding aan de wereld te geven. Egupt zei: De wijsheid van de Faithists bestond eruit dat ze een gerichte koers hadden.

21. Osiris zei: Dan zal ik de doctrines van hemel en aarde herzien. Ik zal niet zeggen: dit is voor De'yus, of voor de Heer, of God, of Osiris, of Apollo, of welke andere God dan ook. Maar ik zal datgene geven wat allen, behalve de aanhangers van Jehovih, kunnen aannemen.

22. Want ik zal alle dingen aan God toewijzen, zonder te omschrijven welke God, of wat voor God, maar alleen God; de rest zal ik afdoen in Agho'aden, mijn hemelse koninkrijk.

23. Gaan jullie dus naar de stervelingen en zorg ervoor dat de dingen van De'yus aan God togeschreven worden; en als de stervelingen de orakels gaan raadplegen om te weten wie God is, zeggen jullie tegen de Osiriërs dat het Osiris is, tegen de aanhangers van Apollo dat het Apollo is, tegen de volgelingen van Isis dat het Isis is; hij is de schepper, de meester, het al waaruit alle dingen geschapen werden; hij die de mens naar zijn eigen gelijkenis schiep; die op een troon zit in de hemel.

24. Maar als zij verder informeren, vragen of hij de eeuwig tegenwoordige is, antwoord ze dan met: Nee. En als ze vragen: Is hij Jehovih, de Grote Geest? antwoord dan: Nee.

25. Want ik zal geen enkele Faithist in leven laten op het oppervlak van de aarde.

## Bouw van de piramide

### HOOFDSTUK XLVIII

1. In Haikwad, in Parsi'e, woonde koning Luthag, een man van grote wijsheid en koninklijke macht. Zijn hoofdstad, Sowruts, lag aan de grens met Fonecea en hij bezat twaalf schatplichtige steden; elke stad werd geregeerd door een koning.
2. En er kwam een grote droogte over de gebieden waar Luthag regeerde; en omdat hij een welwillend koning was stuurde hij wijd en zijd onderzoekers uit om een land met water en goede grond te zoeken. Maar helaas, zij vonden niet hetgeen verlangd werd.
3. Luthag raadpleegde de orakels en kijk, de engel Egupt kwam en gaf de koning antwoord en hij zei: Laat uw ziener roepen en ik zal hem leiden. Dus liet de koning zijn ziener halen en vertelde hem de woorden van het orakel. De ziener zei: Waar de God u ook aanraakte, laat mij u ook aanraken, en misschien kan ik uw God horen spreken.
4. De ziener raakte de koning aan op die plaats en meteen sprak de God tot hem, en hij hoorde het. Zo gebeurde het dat de God de ziener naar Egupt leidde, dat in die tijd Zuid-Arabin'ya werd genoemd. De ziener kende het land niet en hij vroeg het de God. De geest zei: Kijk, het land Egupt. Aldus werd het land genoemd, hetgeen tot op deze dag Egypte heet.
5. De ziener vond het land vruchtbaar en goed bewaterd; en hij keerde terug naar Parsi'e en lichtte de koning in. Daarop gebod de koning zijn volk naar Egupt te migreren. En zo gingen ze, in het eerste jaar vijftigduizend en in het tweede jaar honderdduizend; en gedurende vele jaren daarna een gelijk aantal.
6. Deze dingen gebeurden in het zeventiende jaar van de regering van De'yus in Hored. En zie, in de tijd van nog eens tweehonderd jaar werd het land Egupt door miljoenen mensen bevolkt; want de droogte en de hongersnooden in de landen er rondom dreven hen daarheen.
7. Luthag stuurde zijn zoon om het land Egupt te regeren en hij maakte het schatplichtig aan het koninkrijk Sowruts. De zoon heette Haxax; en toen hij oud was en stierf, droeg hij het gouverneursambt over Egupt over aan zijn zoon Bakal, die de band met Parsi'e verbrak en heel Egupt vestigde als een onafhankelijk koninkrijk. Bakals zoon Goth volgde hem op; en Goth verrijkte zijn koninkrijk met grote steden en tempels, en plaatsen van kennis, en hij stelde spelen in en toernooien. Goths dochter, Rabec, volgde hem op en zij werd de eerste koningin van Egupt. Rabec verrijkte het grote land nog meer met steden en plaatsen van kennis. Zo stond het land er voor in de tijd dat De'yus omvergeworpen werd in zijn hemelse koninkrijk. En gedurende zeventig jaar hadden de Goden Osiris, Baäl, Ashtaroth en Egupt niet veel macht bij de stervelingen.
8. En tijdens deze korte periode migreerden de Herderkoningen in grote aantallen naar Egupt; en uit sympathie voor hen en een verwant geloof migreerden ook de volgelingen van Abraham, de Faithists met spoed naar Egupt.
9. Intussen was het koninkrijk van Rabec overgegaan op haar oudste zoon Hwan; en op diens oudste zoon Naman; en op zijn oudste zoon Sev; en op zijn dochter Arma; en op haar oudste zoon Hotha; en op zijn oudste zoon Rowtsag.
10. En zo was de toestand toen Osiris besloot de verslagen van de stervelingen en de engelen te

herzien met betrekking tot de geschiedenis van de schepping door God; hetgeen hij deed volgens zijn eigen besluiten, die luidden zoals hij hier eerder verklaarde.

11. Zo geschiedde het dat koning Rowtsag via de orakels aan de bibliotheken van Egypte de geschiedenis van de schepping van hemel en aarde gaf, met de oorsprong van de zonde, en de schepping van de mens, van wie de eerste naderhand Adam genoemd werd in plaats van A'su, waarbij het Parsische woord werd aangenomen in plaats van het Vedische.

12. En deze verslagen waren dezelfde als die waaruit Ezra drieduizend jaar later (Eustische tijdrekening) zijn keuzen maakte en ze abusievelijk toeschreef aan de doctrines van de Faithists, die Iz'Zerlieten, (Isaerieten - zie verklarende woordenlijst - uitg.) genoemd werden. En de optekeningen van de Faithists werden niet bewaard noch toegelaten in de staatsarchieven, maar bewaard temidden van de Faithists zelf, want zij waren destijds buiten de wet gesteld, evenals dit het geval is tot op vandaag, omdat zij niet de verlossers en de Goden van de staat wilden aannemen.

13. Rowtsag's zoon Hiram volgde hem op; en Thammas, zijn zoon, volgde Hiram op. Thammas was een ziener en profeet en kon de Goden zien en verstandig met hen spreken. Thammas werd opgevolgd door zijn dochter Hannah; en zij werd opgevolgd door Hojax, die de bouwer was van de Tempel van Osiris, gewoonlijk genoemd de GROTE PIRAMIDE.

14. Ter ere van de profeet van De'yus, de eerste sterfelijke dienaar van Osiris, wiens naam Thoth was, noemde Hojax zichzelf Thothma (Thothmes - uitg.) hetgeen wil zeggen God-Thoth; want Osiris vertelde aan Hojax: U bent Thoth zelf die gereïncarneerd is; en zie, u zult God van de aarde zijn.

15. Thothma kon de Goden horen en verstandig met ze spreken. En door middel van zijn engeldienaar, de God Egypte, besteedde Osiris bijzondere zorg aan hem vanaf zijn vroege jeugd. Op de leeftijd van zestien jaar deed Thothma examen in het huis van wijsbegeerte, en in astronomie en mineralogie. Toen hij zeventien was slaagde hij in de School voor Architecten en de Geschiedenissen van de duizend Goden. Op zijn achttiende werd hij toegelaten als Adept in Leven en Dood en bezat hij de kracht om de trance-toestand te bereiken; en zonder zijn menselijke ogen te zien en zonder zijn menselijke oren te horen. Op zijn negentiende besteeg hij de troon, de tijd waarop zijn vader en moeder overleden.

16. Want omdat Osiris gebruik wenste te maken van Thothma, stuurde hij zijn vernietigingsengelen en zij besmetten de adem van Hannah en haar echtgenoot en zij stierven door gif in de longen.

17. Via zijn dienaar, God Egypte, sprak Osiris tot Thothma en hij zei: Mijn zoon, mijn zoon! Thothma zei: Ik hoor u, O God, wat wilt u? Osiris zei: Zorg voor een donkere kamer en ik zal bij u komen. Thothma zorgde voor een donkere kamer en toen kwam Osiris via zijn dienaar-God bij hem en zei:

18. U bezit grote wijsheid, maar u vergeet uw belofte! Thothma vroeg: Welke, O God? Osiris zei: Toen u in de hemel was zei u: Nu zal ik naar de aarde gaan en mijzelf reïncarneren, en het eeuwige leven in het vlees bewijzen. Sinds vele jaren had Osiris ditzelfde aan Thothma verteld totdat hij trouw geloofde dat hij in de hemel was geweest, en teruggekeerd, en zichzelf voor dat doel gereïncarneerd had.

19. En hij antwoordde Osiris en zei: Als een droom, zo schijnt het me toe, zelfs als u het zegt.

20. Osiris vroeg aan Thothma wat de grootste en beste van alle dingen waren. Thothma zei: Er zijn slechts twee dingen: stoffelijk en geestelijk.

21. Osiris zei: Juist. Wat is nu wijsheid? Thothma zei: Op de eerste plaats grote stoffelijke kennis verwerven, en op de tweede plaats geestelijke kennis verwerven. Maar vertel me eens, gij God van

wijsheid, hoe kan een mens de hoogste geestelijke kennis bereiken?

22. Osiris zei: Door in de hemel te komen wonen en het zelf te zien. Thothma zei: Hoe lang moet iemand in de hemel verblijven om wijsheid te leren? Osiris zei: Een dag; honderd dagen; duizend jaar; een miljoen jaar, dat hangt van de persoon af.

23. Thothma zei: Zou het nuttig zijn als men zijn stoffelijk deel gedurende honderd dagen kon verlaten om door de hemel te reizen? Osiris zei: Dat te doen betekent meester over de dood te zijn. Kijk eens, u hebt reeds de kracht van de trance-toestand verworven. De handelwijze van de geest te beheersen; dat is de volgende les.

24. Thothma zei: Zie, O God, ik heb de kracht van de trance-toestand verworven, net als de magiërs die zich eraan onderwerpen om negentig dagen lang begraven te zijn. Ja, en ik treed uit in de geest en zie vele dingen, maar mijn ziel is als een zuchtje wind en verplaatst zich op goed geluk.

25. Osiris zei: Bezorg mij een tempel en dan zal ik komen om u te onderrichten. Thothma zei: Hoe kan men het lichaam zo lang bewaren dat het niet geschaad wordt, dat is de vraag? De magiërs die lange tijd begraven zijn geweest en weer worden opgegraven en opgewekt, vinden hun lichaam zo beschadigd terug dat zij spoedig daarna sterven.

26. Osiris zei: U moet een astronomische tempel bouwen en hem aan Osiris wijden, de verlosser van mensen en engelen, de God van hemel en aarde. En hij dient in overeenstemming met de wereld te worden gebouwd, oost en west en noord en zuid. En de observatielijn moet samenkomen bij de top van de Hidan-vortex. (de vortex van de poolster - vert.) die ligt in de middenlijn van de afwijking van de poolster. (Tuax)

27. In de vorm van een piramide moet u hem bouwen, maat na maat zal ik u elk deel laten zien.

28. En u moet ervoor zorgen dat de muren zo dik zijn dat er geen geluid, noch warmte noch kou kan binnenkomen, en ook moet u zorgen voor kamers erin, geschikt voor uzelf en uw hoofdlieden, en uw vrienden die ook adepten zijn. Want ik heb ook de aarde voor de hemel laten zorgen, en de hemel voor de aarde; en mijn engelen zullen komen en een tijdlang op de aarde wonen; en mijn aardgeborenen zullen een tijdlang in de hemel gaan wonen; ja, zij zullen naar mij op mijn troon komen en de heerlijkheden aanschouwen die ik voor hen bereid heb.

29. Ook zal mijn tempel niet voor een bepaalde groep bestemd zijn, maar openstaan voor allen die de filosofieën van aarde en hemel willen nastreven. Daarom zult u hem bouwen met de zon, maan en sterren, en het zal een getuigenis zijn voor de naties van de aarde dat u de hoogste van alle stervelingen bent, en de eerste grondlegger van het eeuwige leven in het vlees. Want zoals de hemelse engelen naar de aarde kunnen terugkeren en een tijdlang stoffelijke lichamen kunnen aannemen, zo zult u meester worden over uw eigen vlees om het te bewaren als u wilt, want dit is het doel en de glorie waarvoor ik de mens op de aarde schiep.

## HOOFDSTUK XLIX

1. Osiris gelastte vervolgens koning Thothma om al de Faithists uit het land Egypt te verdrijven, speciaal de Herderkoningen die niet tot slaaf gemaakt konden worden.
2. Thothma ronselde een leger van tweehonderdduizend krijgers en verdreef de Herderkoningen, waarbij er meer dan driehonderdduizend van hen gedood werden. En de Faithists nam hij al hun bezittingen af, zoals huizen en landerijen, en hij liet niet toe dat zij enig sterfelijk ding in bezit hielden, noch stond hij toe dat zij de grond bewerkten, behalve als knechten, noch dat zij wat voor ander werk dan ook verrichtten, behalve als knechten. En om aan de tirannie van Thothma te ontkomen trokken er uit het land Egypt drie miljoen Faithists weg, daarbij inbegrepen de Herderkoningen, de ongeleerden. En wat betreft de Faithists die in het land Egypt bleven, vaardigde Osiris door koning Thothma de volgende wetten uit, te weten:
3. U zult niet bezitten enig land, noch huis, noch os, noch enig lastdier, noch koe, noch kalf, noch zal uw volk een altaar voor de eredienst bezitten, noch een tempel, noch een plaats voor de heilige dans. Maar een knecht en een knecht der knechten zult u zijn, al de dagen van uw leven. Maar in uw slaapplek en in de slaapplek van uw gezin zult u bidden op uw eigen manier, noch zal iemand u daar lastig vallen.
4. U zult niet in het openbaar uw doctrines belijden op straffe van uw bloed en uw vlees; noch zult u meer lesgeven in de scholen en colleges; noch zullen uw kinderen grote kennis ontvangen. En wat uw kunsten betreft, het meten en met getallen werken, u zult het niet langer geheim houden, of uw bloed zal over u komen.
5. En als u zegt: Zie, de Grote Geest; of Jehovih, de Eeuwig Tegenwoordige, zult u ter dood gebracht worden, en uw vrouw en uw kinderen met u. En als iemand vraagt, om u te beproeven: Wie schiep de wereld? dan zult u antwoorden: God! En als hij verder vraagt: Denkt u dat de Schepper Eeuwig Tegenwoordig is? Dan zult u zeggen: Nee, maar als een man die zijn werk beëindigd heeft zit hij op zijn troon in de hemel, En als hij u verder vraagt: Waar is God? dan zult u antwoorden: Op de berg Hored, in de hemel. En als hij u weer verder vraagt: Is de Eeuwig Tegenwoordige een Persoon? Dan zult u zeggen: Nee, de Eeuwig Tegenwoordige is leeg als de wind; er is slechts een heerser in de hemel en op aarde, Osiris, die de Heer God is, de redder der mensen.
6. Wie dan ook deze dingen doet zal ter dood gebracht worden; al wie niet voor Thothma, mijn aardse heerser buigt, zal niet leven, zegt God.
7. Deze wetten werden in de bibliotheken van Egypt ingebracht, en ook publiekelijk bekendgemaakt door de schrijvers en de zieners. En toch bleven er, ondanks deze beperkende bepalingen, meer dan twee miljoen Faithists in het land Egypt.
8. En het geschiedde dat Thothma met de bouw van de Tempel van Osiris (piramide) begon, en hij ronselde tweehonderdduizend mannen en vrouwen voor de bouw ervan, en van dat aantal bestond meer dan de helft uit Faithists. En deze arbeiders werden verdeeld in groepen van twaalf en vierentwintig en achtenveertig enzovoorts, en elke groep had één kapitein; maar voor groepsverbanden van zeventienhonderdachtentwintig mannen en vrouwen waren er generaals, en voor iedere zes generaals was er één maarschalk, en voor iedere twaalf maarschalken was er één hoofdman, en deze hoofdlieden waren van de geheime raad van de koning.

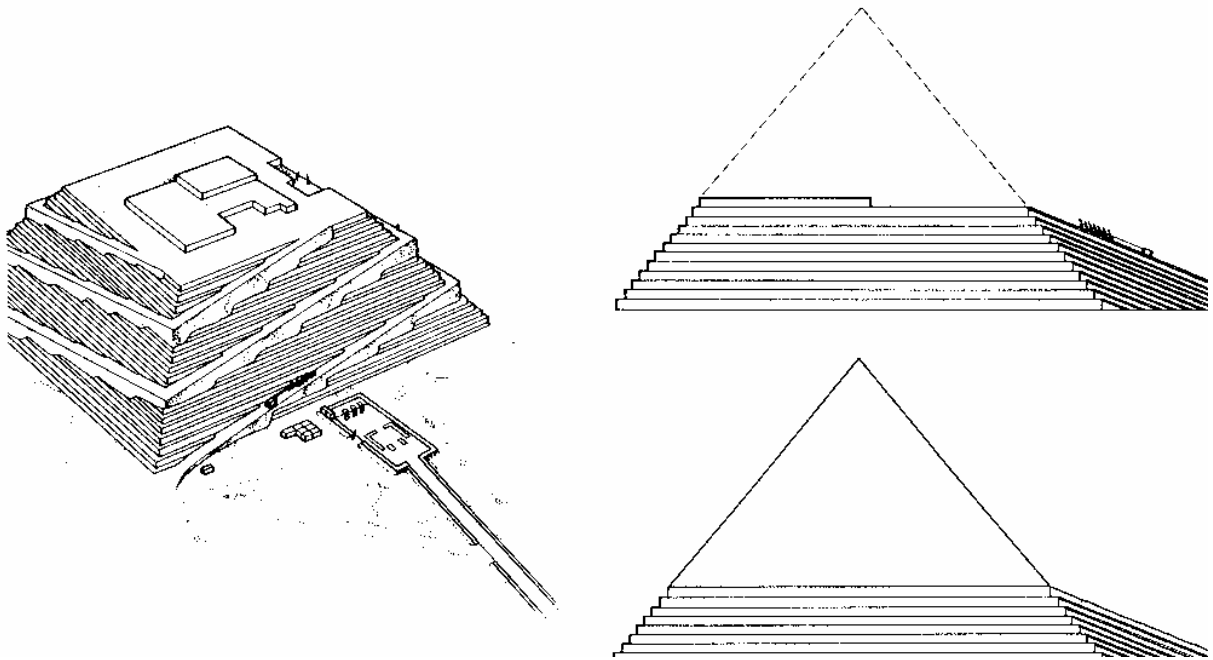

Begin bouw van de piramide. Deze plaat uit het originele boek weggelaten.

9. En de koning wees aan elke hoofdman een apart werk toe; sommigen om kanalen te graven, sommigen om stenen te delven en sommigen om de stenen te houwten, sommigen om boten te bouwen, sommigen om voor rollen te zorgen, en anderen voor boomstammen en weer anderen voor kaapstanders.

10. Op twee plaatsen vonden de inspecteurs gesteente waarmee de tempel gebouwd kon worden, de ene lag boven de oevers van de grote rivier Egon, aan de voet van de berg Hazeka, en de andere lag over de Vlake van Neuf, in het Aokaba Gebergte. Er werd een kanaal gegraven vanaf de hoofdstroom van de Egon naar Aokaba, en vandaar via sluizen omlaag naar de Vlake van Neuf, en vandaar naar Gakir, de plaats die de koning gekozen had voor de bouw van de tempel.

11. En wat betreft de houtblokken die bij de bouw werden gebruikt, die werden via de stroom van de Egon omlaaggebracht, helemaal uit de bossen van Gatrihota en Rugzak. Deze blokken waren samengebonden en dreven over het water naar de vereiste plaats, waar ze met behulp van kaapstanders uit het water getrokken werden, klaar voor gebruik.

12. Wat de stenen voor de tempel betreft, die werden gehouwen in de streek van de groeven. En wanneer ze naar behoren bewerkt waren, werden ze door kaapstanders op glijplanken geplaatst en vervolgens door kaapstanders langs de berghellingen neergelaten in het water waarover men ze op vloten naar de vereiste plaats liet drijven.

13. De vloten werden vervaardigd van planken, gezaagd door mannen die bekwaam waren in dat werk, en ze waren van voldoende lengte en breedte om de bedoelde last te vervoeren. En aan de bodem van de vloten bevonden zich rollers, gepend aan de einden. Wanneer nu een steen van de plaats waar hij gehouwen was op het vlot werd neergelaten, was hij gereed om naar zijn bestemming te worden vervoerd. En wanneer het vlot dan bij Gakir aankwam, werden er touwen, vervaardigd van vlas en hennep aan vastgemaakt en door middel van kaapstanders op de wal werd het vlot uit het

water op een hellend vlak getrokken, waarbij de rollers van het vlot als wielen dienstdeden.

14. Toen alle dingen in gereedheid waren voor het bouwen van de tempel, ging de koning, die geleerd was in alle filosofieën, er zelf toe over om de fundering te leggen en aanwijzingen te geven over de manier van bouwen.

15. Dit waren de instrumenten die door de koning en zijn werklieden gebruikt werden: de gau (46), de lengte, de haak, de passer en het schietlood. Noch werden er enig andere meetinstrumenten of observatietoestellen gebruikt tijdens de totale bouw van de tempel. En, wat de maat genoemd "een lengte" betreft, dit was de gemiddelde lengte van een man, nadat duizend mannen bekeken waren. Deze lengte werd in twaalf delen verdeeld, en die delen ieder weer in twaalf delen, enzovoorts.

16. Nadat het eerste deel van de tempel gelegd was, gingen ook de bouwers van de schuine helling aan het werk, maar die werd van houtblokken gebouwd. En toen die een eindje omhoog gebracht was, werd een volgende laag van de tempel gebouwd. Daarna werd de helling weer verhoogd en weer een laag van de tempel gebouwd, enzovoorts; de helling, die uit hout bestond, werd gelijk met de tempel opgebouwd.

17. De breedte van de helling was gelijk aan de breedte van de tempel, maar de gehele lengte van de helling bedroeg veertig lengtes (van een man) (47). De vloten, met de stenen erop, werden met behulp van kaapstanders en ook door mannen en vrouwen de helling opgetrokken.

18. Gedurende vierentwintig jaar bouwde Thothma aan de tempel; en toen was hij voltooid. Maar het vereiste nog een half jaar om de bij de bouw gebruikte helling te verwijderen. Daarna stond hij vrij en los, het grootste bouwwerk dat ooit op de aarde gebouwd werd of dat ooit nog gebouwd zou worden.

19. Zo stond daar dus Thothma's Tempel van Osiris, de GROTE PIRAMIDE.

20. Jehovih had gezegd: Laat ze dit bouwen, want de tijd van het bouwwerk ligt halverwege tussen de einden der aarde; ja, de stoffelijke groei van de aarde is nu het hoogst; dus laat het daar staan als een monument van de grootste stoffelijke aspiratie van de mens. Want vanaf deze tijd zal de mens trachten niet voor zichzelf eeuwigdurend op de aarde te bouwen, maar in de hemel. En deze dingen zullen een getuigenis zijn dat de mens in het stoffelijke tijdperk van de aarde hetzelfde streven bezat, en in de geestelijke tijd van de mens was deze in een tegengestelde toestand van de stoffelijke omgeving. Want door de aarde laat ik zien hoe het was; en door de mens laat ik zien hoe de aarde was en is in bepaalde tijdperken.



## HOOFDSTUK L

1. Toen de tempel voltooid was en de koning en zijn vier hogepriesters de Heilige Kamer binnengingen, kwam de valse Osiris, door middel van zijn dienaar-God Egipt, in sar'gis en sprak tot de koning: Hier ben ik, O koning!
2. Thothma zei: Mijn arbeid wordt goed beloond. Dat u tot mij gekomen bent, O Here mijn God, zegent mij. Osiris zei: Houd mijn vertrekken heilig; laat geen man, noch vrouw, noch kind, levend op het aardoppervlak de mysteries van mijn heiligheden kennen, uitgezonderd mijn adepten. Hier ligt de sleutel tot het eeuwige leven.
3. Thothma zei: Wat zegt u, de sleutel tot het eeuwige leven? Osiris zei: Hierin ligt datgene wat uit het goede en het kwade komt, zoals ik uw voorvaderen gebod; eten waarvan de mens als de Goden zal worden, en eeuwig leven. Want dit is de triomf van de mens over de dood, juist waar ik hem voor schiep op de aarde.
4. Thothma zei: Moeten alleen wij met ons vijven deze dingen weten? Osiris zei: Zeker niet; anders zou het licht van mijn koninkrijk niet volledig zijn. Ziet u eens hoe ik de tempel bouwde! Was het niet onder de hoede van de adepten? 48) Welnu dan, zoals ik het u gegeven heb mijn koninkrijk te kennen, zult u anderen geven, niet toelatend dat deze lichten komen, behalve door mijn geboden.
5. In de tweede maand nadat de tempel voltooid was begaf Thothma, de koning, toen hij de zaken van zijn koninkrijk op orde had gebracht, zich in de Heilige Kamer en ging vandaar omhoog naar de Kamer van Leven en Dood, de vier hoofdpriesters in de Heilige Kamer achterlatend. En Thothma bracht zichzelf in een doodstoestand (diepe trance) door zijn tong in te slikken. Daarop sloten de priesters de koning binnen en verzegelden de toegang.
6. Via zijn dienaar-God Egipt zei Osiris tegen de priesters: Eén alleen moet blijven; elke vierde wacht moeten jullie in de Heilige Kamer verblijven, en ik zal ook blijven. En de priesters wierpen het lot en verdeelden de wachttijd in zes uur elk, voor iedere dag. En Osiris zond Baäl naar de geest van Thothma, en deze bracht hem naar Agho'aden, de hemelse plaats van Osiris en liet de geest de heerlijkheid van de troon zien, zeggend: Zie, de God der Goden. Thothma zei: Het is een grote glorie; mijn ogen zijn verblind door het licht van de Heer mijn God. Daarna bracht Baäl de ziel van de koning naar wel duizend hemelse plaatsen in Osiris' koninkrijk en toonde hem de heerlijkheid daarvan.
7. Thothma zei tegen Baäl: U engel van God, u hebt mij waarlijk getoond dat God naar het beeld van de mens is. Noch is er iets anders dan de ene God, die heerst over alles.
8. Baäl zei: Wat zegt u dan, wie God is? Thothma zei: Wat zegt u? Kijk eens, mijn heerlijkheid was zo groot dat ik hem niet kon aankijken.
9. Vervolgens antwoordde Baäl: Alleen engelen en stervelingen; zij zijn het totaal van alle dingen. Hij, die u gezien hebt, was zoals u bent; een voormalig sterveling op een verafgelegen sterrenwereld. Hij bereikte de godheid door een wereld voor zichzelf te scheppen, evenals u, die een adept bent, en bloemen, planten en slangen kunt scheppen. Aldus kwam hij in de lege gewesten van de ruimte en schiep de aarde en haar hemelen, en zij behoren hem toe, want zij zijn van hem. En op eendere wijze wordt elke sterrenwereld geschapen en geregeerd door een God zoals uw God is, de Heer van alles.
10. Thothma zei: O, konden alle mensen deze dingen maar weten! O, kan ik het me maar herinneren wanneer ik ben teruggekeerd op aarde. Baäl zei: Meer dan dit zult u zich herinneren; want ik zal u nu meenemen naar de hellen van de afgodendienaars en de aanhangers van Jehovih. Toen bracht Baäl de ziel van Thothma naar de hellen van De'yus, en toonde hem hun verschrikkingen. Maar hij bracht

hem niet naar de gewesten van God, in Craoshivi.

11. Toen Thothma gedurende dertig dagen door de hemel had gereisd, bracht Baäl zijn geest terug naar de Kamer van de Dood en toonde hem hoe hij zijn stoffelijk deel moest herkrijgen, hetgeen hij deed. En vervolgens gaf Baäl een teken aan Egupt, en deze sprak tegen de priester die de wacht hield en hij zei: Luister, Thothma is teruggekeerd; ga uw broeder tevoorschijn halen en breng hem naar de Heilige Kamer.

12. En toen zij daar kwamen maakten zij de stenen verzegeling los en brachten de koning in de Heilige Kamer, en hij was uit zijn trance ontwaakt en herinnerde zich alles wat hij gezien had in de hemel en dat vertelde hij aan de hogepriesters die bij hem waren. En zowel Baäl als Egupt kwamen in sar'gis en praatten in de Heilige Kamer met Thothma en de priesters. Eén dag lang bleef de koning in de Heilige Kamer, opdat zijn geest weer met het vlees verenigd kon worden; en de volgende dag kwamen hij en de priesters uit de tempel en verzegelden de deur daarvan en plaatsten de koninklijke garde op wacht, zodat geen man of vrouw de plaats zou kunnen molesteren. Veertig dagen was Thothma in de doodstrance geweest.

13. Die nacht kwamen de drie engelen Egupt, Baäl en Ashtaroth in het altaar in het paleis van de koning en lieten zich zien aan de college-studenten die het adeptschap bereikt hadden. Baäl sprak mondeling in hun bijzijn en richtte zijn woorden tot de koning. Hij zei: Ik ben de engel van God uw Heer, die u aanschouwd hebt in de hemel; ik ben dezelfde met wie u in de hemel reisde. Wat ik spreek, zeg ik in de naam van de Here onze God, wiens dienaar ik ben. In de morgen moeten uw hogepriesters het lot trekken, en één van hen zal de Kamer der Heiligen binnengaan, in de Osirische Tempel, en net zo handelen als u deed. En zie, na hem moet een volgende hogepriester evenzo doen, en zo verder, totdat ze alle vier uw ervaring gehad hebben.

14. En het gebeurde dat de vier priesters zichzelf om beurten in de doodstrance brachten, en Osiris' hemelse koninkrijk bezochten en ook vele van de hellen van De'yus, in de geest geleid door Baäl of Ashtaroth, terwijl Egupt de beschermgod van de tempel was.

15. Toen zij dus dezelfde kennis over hemel en aarde hadden opgedaan, hadden ze alle vijf dezelfde gedachten over wat betreft het verkrijgen van eeuwig leven in het stoffelijk lichaam. Osiris zei: Ik zal velen die reeds dood zijn terugbrengen; en zij zullen hun gebalsemde lichamen toeroepen en ze opwekken en bewonen. Jullie moeten tot de kern van de zaak doordringen en mijn volk voorbereiden, want ik zal persoonlijk komen en in de tempel wonen die jullie gebouwd hebben; en mijn hemelse koninkrijk zal zelfs op de aarde neerdalen. Maken jullie de Zuil van de Sterren gereed!

16. Thothma bouwde een zuil aan de oostelijke observatielijn, zeven lengtes, en de hoogte bedroeg zesendertig lengtes; van hout en van steen bouwde hij hem, met een opening van beneden tot aan de bovenkant, en de breedte van de opening bedroeg zes lengtes. In de muren was een wenteltrap, en er zaten ramen in die op het oosten en westen, noorden en zuiden uitzagen, zodat de sterren vanuit elke hoek waargenomen konden worden. Op de top van de zuil bevonden zich verblijfplaatsen voor de zieners en wiskundigen, met plaats voor de meetinstrumenten en de lenzen.

17. Toen dit voltooid was, bouwde Thothma van hout en steen een buitenmuur over de observatielijn van de tempel; en in deze muur was ook een trap en die leidde naar de top van de piramide. Deze muur was eveneens van ramen voorzien zodat de noordelijke sterren waargenomen konden worden.

18. Thothma maakte een observatiezuil voor de zon en die werd voorzien van lenzen van alle kleuren, zodat de adepten die aan de voet van de piramide stonden de zon op ieder uur van de dag konden zien, en de zonnevlekken en hun veranderingen konden onderscheiden. In elk van de waarnemingshoeken werd een gau geplaatst, opdat iedere dag de relatieve plaats van de zon bij de

noordelijke sterren kon worden bepaald.

19. Door middel van deze twee zuilen maten Thothma en zijn wiskundigen de zon, maan en sterren wat betreft de afstanden en de afmetingen. En Osiris gebod de koning zijn meest wijze wiskundigen naar de verafgelegen landen van de aarde te sturen, om de winden van de hemel te observeren, en de droogte op de aarde; en de overvloed aan opbrengsten van de aarde in verschillende gebieden, in verschillende jaren en seizoenen; en om de hongersnoden en dodelijke epidemieën waar te nemen, en allerlei gebeurtenissen op het oppervlak van de aarde. Hij zei tegen de koning: Wanneer uw wiskundigen bij u zijn teruggekeerd met hun verzamelde wijsheid, moet u of uw opvolger de zon, de sterren en de maan onderzoeken, om het te vergelijken met de dingen waarover de wiskundigen zullen vertellen, het ene jaar met een volgend; en drie jaar met de volgende drie jaar, en vijf met vijf en zeven met zeven, en zo verder voor honderden jaren, en duizenden jaren.

20. En wanneer u de periode van drieëndertighonderd jaar hebt opgenomen, en de zon, maan en sterren hebt vergeleken in verband met de gebeurtenissen op de aarde, zult u de sleutel van profetie in handen hebben voor de komende drieëndertighonderd jaar. En u zult van dit land en van dat land, en van dit volk en dat volk zeggen hoe het ze zal vergaan, en u zult zich niet vergissen.

21. Koning Thothma riep zijn wiskundigen bijeen en, overeenkomstig hun graad, koos hij twaalfhonderd uit hun midden. Deze verdeelde hij in groepen van elk honderd; en hij gaf hen een voldoende aantal bedienden; en hij zond hen naar alle richtingen van de wereld en wees hen ieder zestien jaar toe voor het doen van observaties, overeenkomstig de geboden.

22. En zij namen allerlei instrumenten mee om te meten en bovendien de schrijvers om verslagen te maken van de toestanden die ze tegen zouden komen. En zij trokken door Arabin'ya, en Vind'yu, en Jaffeth, en Parsi'e, en Heleste, en Uropa, zelfs tot aan de westelijke zee en naar het uiterste zuiden van Arabin'ya (Afrika - uitg.) en naar de grote koninkrijken in de binnenlanden, en naar het noorden van Parsi'e en Heleste en Jaffeth, naar de streken van de eeuwige sneeuw.

23. En na zestien en zeventien jaar kwamen zij terug, behalve sommigen die gestorven waren tijdens de reis. En heel wonderbaarlijk was de kennis die deze geleerden bijeenbrachten. In sommige landen troffen zij wijsgeren aan die de verlangde kennis zelfs op het puntje van hun tong hadden liggen. Thothma ontving hen met grote pracht en praal en beloonde hen allemaal met grote rijkdommen.

24. En Thothma liet deze dingen nogmaals opschrijven en samenvatten tot boeken, en hij noemde het boeken van grote kennis, en ze werden opgeslagen in de zuidelijke kamer van de piramide, waar ze nooit beschadigd zouden kunnen worden.

25. En Thothma verhief het tot een wet dat andere wiskundigen gedurende opeenvolgende zestien jaren door dezelfde streken zouden reizen en soortgelijke waarnemingen zouden doen; en na hen weer andere wiskundigen om hen op te volgen, en zo verder gedurende drieëndertighonderd jaar. En dus ging er een nieuwe expeditie van start. Tijdens de afwezigheid van de eerste groep wiskundigen observeerden Thothma en zijn wijsgeren elke dag de zon en de maan en de sterren en daar werd een verslag van gemaakt wat betreft hun posities en bewegingen, en wat betreft de aarde in de gebieden van Thothma's eigen koninkrijk. En deze waarnemingen werden herleid tot tabellen en kaarten, en er werd een verslag van gemaakt in de taal van Parsi'e, hetgeen de taal van de geleerden was. Want de Egyptische taal van die dagen werd hoofdzakelijk door de ongeletterden gesproken, en het was vermengd met de taal van Fonecea, een taal van klanken.

26. Nadat de wiskundigen teruggekeerd waren, onderzochten Thothma en zijn filosofen de hele zaak, zoals vergeleken was met de kaarten en tabellen van de hemelen, en de feiten die daarvan afgeleid waren, werden in een apart boek opgeschreven en de Filosofieën van God en Zijn Zoon Thothma, de

Koning der Aarde, genoemd!

27. Kopieën van dit boek werden vervaardigd en gezonden naar de landen van Arabin'ya, Vind'yu, Jaffeth, Parsi'e, Heleste en Uropa, naar de priesters van God, maar het originele boek werd opgeborgen in de Heilige Kamer, in de Tempel van Osiris.

28. Thothma legde zich erop toe om alle mensen wijsheid bij te brengen. En tijdens zijn regering bouwde hij in het land Egypt zevenenzeventig colleges van grote kennis, twaalf colleges van profetie, tweehonderd huizen van wijsbegeerte, zeven instellingen voor adepten en drieduizend vrije scholen, en vierduizend huizen voor de eredienst aan Osiris, de redder der mensen.

29. Driehonderdveertig obeliskken voor God, dertig triomfbogen voor De'yus vierduizend oans-nus (of nu-oan - uitg.) voor de schepper 49) en deze waren op voetstukken van gepolijste steen geplaatst, en stonden op de straathoeken.

30. En tijdens Thothma's regering werden er meer dan vierduizend mannen en driehonderd vrouwen tot de rang van adept gepromoveerd; allen waren in staat de doodstrafe toe te passen en in de geest uit te treden. En binnen dertig jaar werd het aan meer dan zevenhonderd van hen toegestaan om de aard van de heilige kamers in de piramide te beproeven. En hun geesten werden in Osiris' hemelse gebieden gebracht en verbleven daar vele dagen, en keerden ongedeerd naar hun lichamen terug. Vanwege de ligging van de kamers was er geen inwerking op hun lichaam terwijl ze in trance verkeerden.

31. Daardoor bewees Thothma een van de meest wijze en grote mannen te zijn die ooit op het aardoppervlak woonden. Hij geloofde alle dingen die de Goden hem vertelden, hij geloofde dat hij de gereïncarneerde Thoth was en dat hij lichamelijk nooit zou sterven.

32. De valse Osiris had via zijn dienaar-God Egypt tegen Thothma gezegd: Dit is de gang van zaken in de hemel en op aarde wat de mens betreft: alle mensen worden steeds opnieuw gereïncarneerd tot ze zo volmaakt zijn dat hun lichaam onsterfelijk wordt; op die dag heeft de mens zijn adeptschap zo vervolmaakt dat hij op aarde kan blijven of opstijgen naar de hemel, zoals hij het verlangt. Vandaar dat adeptschap het grootste is van alle kennis.

33. Thothma vroeg of er nog nieuwe scheppingen waren. Satan gaf Osiris in om te zeggen: Nee, uw geest is zo oud als de aarde, in het begin was hij klein en rond, als een mosterdzaadje, alleen was het geest. En de massa van dit zaad omvat het Onzichtbare Al. Wanneer één van hen wortel schiet in zwangerschap, is dat het begin. En dan wordt het op de wereld geboren als een kikker, of een ezel, of worm, of leeuw, of een klein kruipend dier; en het leeft zijn tijd uit en sterft. En de geest haast zich weer terug in een andere schoot en wordt opnieuw geboren; een ander mens, maar wijzer wat kennis betreft, en minder slecht wat het leven betreft. En dit gaat honderden en duizenden generaties door. Maar degene die het adeptschap heeft verkregen, heeft het in zijn macht om zijn eigen stoffelijkheid uit de aarde op te roepen; hij hoeft niet langer door de vuiligheid van anderen heen te gaan.

34. Thothma was zelfs wijs in zijn geloof; want toen hij oud werd en zijn ingevallen vlees zag en zijn ogen die hol en dof werden, vroeg hij de Goden: Ik weet dat u mij de waarheid hebt geleerd. O God. Ik ben zwak in uw ogen wat oordelen betreft, en nieuwsgierig in mijn ijdelheid. Osiris zei: Spreek, O koning!

35. Thothma zei: Met alle kracht van mijn wil, en met mijn grote kennis kan ik het verschrompelen van het vlees niet tegenhouden. Indien ik dus al uitdroog als een mummie, boven de kracht van mijn wil, hoe zal het dan met mij gaan als ik nog verder ben uitgeteerd?

36. Satan gaf Osiris in om de koning antwoord te geven, en dus zei hij: Totdat u zelfs nog verder bent uitgeleerd, kunt u de kracht van uw eigen ziel niet begrijpen.

37. Hiermee werd de koning verzoend en zelfs toen hij op zijn laatste benen liep te waggelen begon hij aan de bouw van een nieuw paleis en zei: Nadat ik dit vlees heb veranderd in onsterfelijk vlees zal ik hier voor altijd komen wonen. En ik zal omringd worden door adepten, wijs en onberispelijk. En dit moet de eerste kolonie in zijn soort worden die ik op de aarde zal bouwen.

38. Maar later zal ik vele gelijksoortige kolonies bouwen, steeds meer, totdat ik de hele aarde verlost heb tot onsterfelijk vlees. Want uit zodanigen zal mijn koninkrijk bestaan, en alle mannen en vrouwen op de aarde zullen mij als Heer van allen erkennen.

39. Niettemin, met al Thothma's wijsheid en de wijsheid van zijn Goden, viel hij op een steen en stierf plotseling op de dag dat hij honderd jaar oud werd.

## HOOFDSTUK LI

1. Toen Thothma absoluut dood was droegen de priesters zijn lichaam in de tempel, er volkomen in gelovend dat zijn geest uit de hemel zou terugkeren om het lichaam te transformeren van vergankelijk tot onvergankelijk vlees en dat het eeuwig verder zou leven. En zij legden het lijk in de door de Goden tevoren bestemde plaats en verzegelden die volgens de geboden van de valse Osiris, de verlosser der mensen.

2. Osiris had gezegd: Al wie in mij gelooft, hem zal ik redden voor het eeuwige leven, en ofschoon hij zijn lichaam verliest, zal hij het toch weer vinden, en het vergankelijke vlees zal in een oogwenk veranderd worden, en onvergankelijk worden voor het eeuwige leven, met de geest die daarin woont.

3. Op de vijfde dag openden de priesters de kamer, want volgens de Wetten der Wonderen zou de geest op die dag de daad volbrengen; maar kijk nou eens, hij kwam niet, en het lichaam lag er nog altijd, koud en dood. Maar de Goden kwamen in sar'gis en zeiden tegen de priesters: Verzegelen jullie het lichaam maar voor nog vijf dagen. En de priesters deden zoals geboden was; en daarna onderzochten zij het opnieuw, maar het leven was niet teruggekeerd. Weer werd hen bevolen het voor nog eens vijf dagen te verzegelen, maar het leven kwam niet terug.

4. Houaka, die nu hogepriester was, deed navraag bij Osiris over deze kwestie. En Osiris antwoordde hem via zijn dienaar-God Egupt en hij zei: Ga een jonge man halen die warm van bloed en levend in het vlees is, en hij moet de zevende zoon van een adept zijn en weten hoe hij zichzelf in de doodstrance moet brengen.

5. De priesters brachten Xaian, die vierentwintig jaar oud was, en toen hij in de Heilige kamer was gekomen, werd hem verzocht zichzelf in trance te brengen ten bate van de ziel van de koning. En Xaian bracht zich in trance, en hij werd voor de duur van vijf dagen verzegeld in de kamer des doods, samen met het lijk van de koning. En na vijf dagen brachten de priesters de beide lichamen in de Heilige Kamer, overeenkomstig de aanwijzingen. En Osiris kwam en gebod hen om rond de lichamen te gaan staan, en toen zij dit gedaan hadden kwamen de engelen uit Osiris' koninkrijk en moffelden het lichaam van de koning weg, en zij brachten de geest van Xaian terug om in het lichaam van Xaian te gaan wonen, en lieten het weer in bezit nemen en deden net alsof de geest van Thothma was teruggekomen.

6. Houaka zei tegen de Goden: Waar is het lichaam van Thothma gebleven? Is het getransformeerd? En de Goden antwoordden: Het is naar de hemel gegaan en zal na vele dagen terugkeren. Maar wat de geest van de koning betreft, hij is bij u. En de priesters geloofden dat het Thothma was. En na drie dagen kwamen zij uit de tempel en kroonden Xaian als Thothma de Tweede, en zij maakten alom bekend dat deze dingen waarheid waren, hoewel zij van het tegenovergestelde wisten.

7. Wat de geest van Thothma betreft, op het moment dat hij stierf werd hij naar Agho'aden gebracht en tussen de dienaren van Osiris' hemelse koninkrijk geplaatst, en dus tot slaaf gemaakt. Zo werd Xaian koning van Egupt.

8. Wat nu de valse Goden betreft, Osiris en zijn bondgenoten, nooit probeerden zij de geest van Thothma te reïncarneren, maar vanwege de verdiensten en de wijsheid van Thothma gebruikten zij hem ten bate van Osiris' hemelse koninkrijk en om Osiris eeuwigdurend op de aarde te vestigen als de allerhoogste God.

9. Wat betreft de koninkrijken van het land Egupt die na Thothma kwamen, weten de bewoners van de aarde reeds het grootste deel. Gedurende honderden jaren waren de Eguptenaren de meest geleerde mensen in de wereld, en speciaal in de kennis van de sterren en de zon en de maan, en in

adeptschap en wonderen.

10. Maar er kwam ellende over hen; het land werd overstromd met honderden miljoenen druja's; en wat het volk van Egypte betreft, de voornaamste wens was om in staat te zijn na de dood in de geest terug te keren en bij de stervelingen te wonen. En de dingen die daaruit volgden zijn zelfs niet geoorloofd om te vermelden.

11. Het volstaat te zeggen dat deze geesten het zicht op een hogere hemel kwijtraakten en op de aarde bleven; zij wisten niet beter. En zij keken toe als er kinderen werden geboren en namen ze in bezit en dreven de natuurlijke geest eruit, en ze groeiden op in het nieuwe lichaam van de pasgeborenen, ze noemden zichzelf gereïncarneerd en deze druja's beweerden dat, toen zij eerder op aarde leefden, zij grote koningen of koninginnen of filosofen waren.

12. En zij onderwezen zoals hun meester de valse Osiris deed: dat er geen hogere hemel dan hier op de aarde bestond, en dat de mens steeds opnieuw moest reïncarneren totdat het vlees onsterfelijk werd. Niet al deze geesten verdreven de natuurlijke geest; want velen hechtten zichzelf alleen maar aan hetzelfde lichaam; en terwijl zulke personen leefden, leefden deze geesten bij hen en verbleven dag en nacht bij hen; ze wisten niet meer dan hun sterfelijke metgezel. En als zo'n persoon overleed, ging de druja heen en hechtte zich aan een volgend kind en leefde en woonde er op dezelfde manier bij; en zo ging dat door, van geslacht op geslacht.

13. En vanwege deze toegevendheid kwamen veel van de geesten in sar'gis in de gezinnen van de Egyptenaren; ze aten en dronken stoffelijk met hen; ja, ze deden zelfs dingen waarover niemand zou mogen spreken, waardoor vreselijke ziekten zich meester maakten van het vlees van de stervelingen; en hun bloed en vlees werd bewoond door ongedierte. De mensen werden tot leeglopers en vagebonden; de landerijen werden niet bebouwd, en de plaatsen van kennis werden tot verlaten ruïnes.

## **Einde Bouw van de piramide**

## HOOFDSTUK LII

1. Wat het land Egupt betreft volstaat het bovenvermelde; en van Parsi'e en Heleste zijn dit de voornaamste dingen wat betreft de heerschappij van Osiris, Baäl en Ashtaroth, te weten:
2. Vanwege de vervolgingen van de Faithists en de Herderkoningen en de Listiërs vluchtten deze mensen gedurende honderden jaren naar Parsi'e en Heleste, en ze bouwden er steden en stichtten er koninkrijken.
3. En geen van hen aanvaardde de Heer, of God, of De'yus, maar voor het grootste deel vereerden zij de Grote Geest. Niettemin waren het geen zuivere Faithists; want zij raakten in oorlogen verward en leefden niet in gemeenschappen met rabbah's als heersers, maar woonden bijeen op de manier van strijders.
4. Aan Baäl en Ashtaroth was de taak toevertrouwd om deze mensen te onderwerpen aan Osiris, de redder der stervelingen. Toen Baäl en Ashtaroth dus ontdekten dat zij koppig waren in het vereren van de Grote Geest, besloten zij uiteindelijk om hen elkaar te laten vernietigen, op dezelfde manier als Te-in in Jaffeth en Sudga in Vind'yu; en voor dat doel vroegen zij Osiris om legers van oorlogsengele. Osiris gaf hen de volgende grote engelgeneraals en hoge kapiteins, te weten:
5. Jah, Apollon-ya, Petoris, Pluton-ya, Hiram, Ben, Yube, Ali-yah, Ares, Sa'wang, T'crono, Afro-dite, Arbo, Oyeb, Nadar, Abel, Said, Ar-te-mis, Yac-ta-roth, Wab, Josh en Haur; en behalve hen waren er de volgende deserteurs van Te-in en Sudga, te weten: Clue, Jon, I-sa-ah, Yam-yam, Luth, Bar, Hote, Ki-dom, Athena, Hira, Oke-ya-nos, Hermes, Posee-ya-don, Ura-na, Hace, T'sodus, Rac-Rom, Mi-kak, Tol, Taes, Wo-wouski, Sur, Ala-jax en Hesmoin.
6. En Baäl en Ashtaroth wierpen het lot voor ieder van de bovengenoemde generaals en kapiteins, om beurten kozen zij totdat zij gelijkelijk tussen hen verdeeld waren. En Osiris gaf aan Baäl en Ashtaroth elk vijfhonderd miljoen strijdende engelen. En zo gewapend daalden zij naar de aarde af, naar de onaangename gewesten van Parsi'e en Heleste. In die dagen waren deze grote aardse districten in vele naties en koninkrijken verdeeld.
7. En een koninkrijk werd niet afgemeten naar het land, maar naar het aantal steden dat schatting betaalde aan de hoofdstad; ofschoon sommige koninkrijken slechts één stad bezaten.
8. Dit zijn enige van de grootste steden die Baäl en Ashtaroth besloten te vernietigen, namelijk: Su-yan 50). met vijf schatplichtige steden; Lakao, met twee schatplichtigen; Haugun, met acht schatplichtigen; Waas, met drie; Lowga, met zes; Tol, met zes; Sun, met vijf; Tos, met vier; Troy, met zes; Abed, met twee; Athena, met twaalf; Hess, met vier; Ituna, met twaalf; Fado, met tien; Tuna, met zeven; en Wa'ke'at, met zeven. En behalve deze waren er nog vele grote steden zonder enige schatplichtige steden; zij waren ook gedoemd tot eeuwige vernietiging.
9. De eerste grote steden die met elkaar in oorlog raakten waren Haugun en Lowga; Ashtaroth koos Haugun en Baäl koos Lowga.
10. Deze twee steden bestonden beide meer dan vierhonderd jaar en hadden elk een half miljoen inwoners, behalve hun schatplichtige steden. Tojak was de koning van Haugun; hij was de zoon van Soma, die de zoon was van Atyis, de geestenbezweerder. En Turwea was koning van Lowga; hij was de zoon van Diah, de zoon van Bawn, de filosoof.
11. Toen Baäl en Ashtaroth met hun hemelse legers dicht bij deze steden aankwamen, hielden zij stil en bouwden een tijdelijk koninkrijk in de bergen van Zoe.



12. Baäl zei tegen Ashtaroth: Kijk eens, jij hebt de keus uit de steden, geef jij me de eerste aanval?

13. Ashtaroth zei: Jouw eigen voorwaarden zullen gelden voor deze veldslagen, en ik zal je verslaan. Eropaf dus; de aanval op Lowga.

14. Baäl begaf zich naar Turwea die droomde en hij vertelde hem dat de mensen van Haugun op de loer lagen voor zijn zoon, en bovendien, dat Tojak had besloten hem te overvallen en de stad in te nemen. Toen Turwea wakker werd, was hij verontrust over zijn droom en hij raadpleegde het orakel over deze kwestie. Ashtaroth had bezit genomen van het orakel en zij antwoordde de koning en zei: U bent uit het zaad van de Faithists, waarom bent u bang voor een droom? Wees voorzichtig met uw dromen; vertel het niet aan uw zoon, want hij gaat vandaag op jacht en uw woorden zouden zelfs datgene kunnen doen uitkomen wat anders niet zou hoeven te zijn. De koning ging zijn gang, maar Ashtaroth stuurde inspirerende geesten naar hem toe die zeiden: Het zou wijs zijn uw zoon te waarschuwen.

15. Ashtaroth ging vervolgens naar Tojaks vrouw en gaf haar een droom waarin de Prins van Lowga op jacht ging, naar het scheen, maar dat hij naar Haugun toekwam met een heel ander doel en dat was niets minder dan het ombrengen van haarzelf en haar echtgenoot. De koningin werd plotseling doodsbang wakker en vertelde de koning van haar droom. Tojak zei:

16. Domme vrouw, het is slechts te wijten aan het ziekelijke bloed in je binnenste dat je een dwaze droom bezorgde. Tojak zette de zaak uit zijn gedachten. De volgende dag bleven de engelen de koningin inspireren om haar bedienden naar de plaats van haar dromen te sturen, waar ze in toestemde; en haar bedienden waren met speren bewapend en hen was opgedragen ieder te doden die ze tegenkwamen, zogenaamd per ongeluk.

17. Zo gebeurde het dat Turwea's zoon gedood werd. Turwea raadpleegde het orakel en werd geantwoord door Ashtaroth, die zei: Waarom komt u naar mij om troost; is uw zoon niet dood door uw eigen schuld? Ik heb tegen u gezegd: Praat niet over uw droom met uw zoon, want het gebeurt dikwijls dat door ergens over te vertellen, het ook uitkomt.

18. Turwea zei: Ik ben terecht berispt. O Apollon-ia! Maar zeg me eens, u die alle dingen weet, aangezien een deel van mijn droom is uitgekomen, kan dan niet het andere deel ook uitkomen, en zal Tojak inderdaad komen om mijn koninkrijk in bezit te nemen? Ashtaroth zei: Indien ik het u vertel, zult u het rondbazuinen en niets doen voor uw verdediging. Turwea deed vervolgens een eed om het orakel te gehoorzamen, waarop ze hem beval met zijn hele leger tegen Tojak op te trekken, en onverhoeds genoegdoening te eisen in de vorm van tienduizend levens, om het verlies van de prins te vereffenen.

19. Hiermee eindigde Ashtaroths rol met de stad Lowga; en nu begaf zij zich naar Haugun, terwijl Baäl zich met Lowga ging bemoeien en zijn legioenen van engelen naar het volk van Lowga stuurde, om het tot waanzin te inspireren omdat hun prins vermoord was.

20. Van haar kant nam Ashtaroth nu het beheer over het orakel in Haugun op zich, en ze stuurde haar oorlogsengelen naar het volk van de stad, hen voorhoudend dat ze er juist aan hadden gedaan de prins te doden, omdat hij niet gekomen was om te jagen maar om de koning en de koningin te vermoorden. En Ashtaroth vertelde koning Tojak verder: Beproof mij op mijn betrouwbaarheid: in twee dagen zullen de krijgslieden van Turwea voor uw stadspoorten staan; wees gereed voor ze en verdrijf ze, of uw stadsmuur zal met de grond gelijkgemaakt worden.

21. Natuurlijk kwam de voorspelling van Ashtaroth uit en nu geloofde Tojak dat hij onder bescherming van de Goden stond. De koningin zei tegen hem: Er drukt mij een zaak van gewicht, O koning: ik

beval mijn dienaren om de prins te doden, want de Goden lieten me zien dat alleen hierdoor uw leven en dat van mij gespaard kon worden.

22. Koning Tojak rechtvaardigde de koningin door te zeggen: U bent de behoedster geweest van mijn leven en het uwe.

23. Baäl, de God van Lowga, liet dus de sterfelijke legers tegen de stad Haugun opmarcheren, terwijl Ashtaroth de legers van die laatste plaats tegen hen op liet trekken.

24. En, zoals de stervelingen een spel spelen met stokken, zo speelden deze Goden en Godinnen een spel met de stervelingen van die twee grote steden; ze speelden 'geven en nemen' om te zien hoe de gevechten verloren of gewonnen werden; en zij gebruikten hun engellegioenen om de stervelingen te inspireren om door te gaan, of ze zo nu en dan te laten omkeren en te vluchten. En terwijl de Goden rustten en zich amuseerden met feestvieren en praten over de sport van de menselijke dood, konden de twee grote steden ook een beetje rust krijgen, maar alleen om het bloedige handwerk te hervatten.

25. Vier jaar lang hielden de Goden en engelen deze twee menselijke steden in oorlog; en ofschoon zij een dagreis van elkaar verwijderd lagen, was de hele weg bezaaid met de beenderen van de verslagenen. En in vier jaar tijd werden zij in de as gelegd; en wat betreft de mensen uit dat laatste jaar, zij werden voor het grootste deel besmet door de vergiftigde lucht van de doden en ook zij stierven. En toch gebeurde het nog dat Baäl Ashtaroth versloeg in de strijd tot de dood, want hij zorgde ervoor dat al zijn mensen afgemaakt werden, terwijl er nog een paar van Ashtaroth overbleven.

26. Zo maakten Baäl en Ashtaroth jacht op de andere grote steden van Parsi'e en Heleste. En de periode van verwoesting van zo'n twee of drie steden wisselde van twee tot tien jaar. Het kostte twaalf jaar eer Athene en Troy vernietigd waren. En de verwoesting van Ituna en Fado vereiste elf jaar. Er waren twee jaar voor nodig om Su-yan en Lakao met elkaar in oorlog te brengen. Om Athena en Troy met elkaar in oorlog te krijgen kostte het drie jaar. Tweehonderd vampiers, wellustige engelen, werden opgehitst tegen een Trojaanse prins, en in wanhoop werd hij ertoe gedreven een Atheense prinses te ontvoeren, die er door Baäls engelscharen toe gebracht was zich te ontbloten. Met deze grote slag won Ashtaroth het spel omdat ze erin geslaagd was alle Trojanen uit te roeien.

27. In de oorlog tussen Tos en Sun, die negen jaar duurde, werd het een gelijk spel, want beide steden werden met alle mensen erbij volkomen vernietigd, en ook hun schatplichtige steden. Maar de stad Tol werd van binnenuit verwoest, want er was geen stad die dichtbij genoeg lag om oorlog tegen te voeren. De engelen brachten het virus van de doden uit andere streken en besmetten de adem van de mensen van Tol, en hun vlees veretterde en ze stierven vanzelf zonder oorlog.

28. De totale tijd van verwoesting bedroeg honderdzes jaar; en daarna waren Parsi'e en Heleste vernield en verlaten, en wilde dieren zwierven overal door het land.

29. Osiris had gezegd: Ik zal het land Egupt tot het grootste rijk in de wereld maken. Ik wil de plaats van mijn heerschappij dichtbij hebben. Satan had tegen Osiris gezegd: Als jij Parsi'e en Heleste niet verwoest, zullen Baäl en Ashtaroth tegen je in opstand komen, en deze landen als hun eigen koninkrijken kiezen.

30. Maar zowel satan als Osiris, die zich nu valselijk als God van hemel en aarde betitelde, waren machteloos om de voortgang van Jehovih's hand te beletten. Want zoals Hij de vrijheid aan al zijn schepselen gaf, en zoals Osiris het denkbeeld had gekoesterd om de alleenheerser van hemel en aarde te worden, evenzo had het zaad van zijn eigen zaaiwerk wortel geschoten in Baäl en Ashtaroth. En zij sloten een overeenkomst met elkaar en scheidden zich tenslotte van Osiris af. En teneinde te bepalen welk deel van de aarde van hen zou zijn, volgde er een oorlog in de hemel tussen de drie

Goden, en Te-in en Sudga namen er ook deel aan.

## HOOFDSTUK LIII

1. Jehovih had gezegd: Ik schiep de mens onbeschreven wat goed en kwaad betreft, en gaf hem vrijheid; en Ik gaf ook vrijheid aan de geesten der doden. Maar deze geesten stelden zichzelf tot Goden aan; en om zichzelf te verheerlijken gebruikten zij stervelingen op hun eigen manier. Want zij ontdekten dat stervelingen gericht konden worden op goed of kwaad, op oorlog of op vrede, op deugzaamheid of op genotzucht, al naar gelang de inspiratie van de engelen die over hen waken.

2. Maar hierin zorgde Ik ook voor een remedie, en zonder de vrijheid te beperken, hetgeen was dat de Goden in hun strijd om menselijke zielen ruzie zouden krijgen en tenslotte hun eigen hemelse koninkrijken zouden vernietigen, waardoor engelen en stervelingen uit de slavernij konden ontsnappen.

3. En zo was het. Te-in, Sudga en Osiris waren, zelfs terwijl hun oorlogen en intriges met de stervelingen aan de gang waren, complotten aan het beramen om zich van hada (de laagste hemel - uitg.) meester te maken, elk van hun om de anderen omver te werpen en in het verderf mee te slepen. En dus geschiedde het dat er een uit drie partijen bestaande oorlog volgde in deze twee hemelen, waarin meer dan tien miljard strijdende engelen honderden jaren lang gewikkeld waren. Want zoals de stervelingen in beslag genomen worden door stoffelijke strijd, zo raken engelen gewikkeld in es'sean strijd. Want ofschoon zij elkaar niet kunnen doden, kunnen zij elkaar wel binden en knechten en in hellen werpen, en die omringen met eeuwigdurend vuur zodat ze niet kunnen ontsnappen. En de strijdende Goden sturen hun legers eropuit om gevangenen van hun vijanden te maken die, als ze gegrepen zijn, tot onderdanen worden gemaakt, of aan folteringen worden overgeleverd. En deze legers van vechtende engelen met een sterkte van honderden miljoenen, begeven zich in de koninkrijken van een andere God en nemen uit de buitengewesten de onderdanen mee, en al hun buit. En toch wagen deze rovende legers zich bij tijden te ver en worden zelf gevangen genomen en aan martelingen onderworpen. Daardoor ommuren de Goden in hada hun koninkrijken met staande legers, evenals zij de stervelingen geleerd hebben zichzelf te verdedigen. En hun vijanden trachten middelen te bedenken om door deze legers heen te breken, en naar binnen te trekken om te plunderen en te verwoesten.

4. In die tijden van waanzin kan geen enkele stem van Jehovih's engelen een aandachtig gehoor onder hen krijgen; precies hetzelfde als wanneer sterfelijke koningen in oorlog zijn, en iemand zegt tegen ze: Luister eens, Jehovih is Volkomen Vrede! Zij zullen zelfs Jehovih en de vrede vervloeken; en zo dreigen en vloeken de vechtende engelen, als één van Jehovih's heiligen met vrede of liefde tussenbeide komt.

5. Zoals een brandende koorts of woekerende kanker zijn gang moet kunnen gaan, voordat een genezende balsem goede baat geeft, zo staat Jehovih de Goden toe hun heerschappij voort te zetten, totdat ze hulpeloos neervallen, omgeven door de oogst die zij zaaiden. Want er komt een tijd voor elke op aarde of in de hemel geboren man of vrouw, dat ernstig onheil, indien niets anders, hem hulpeloos in zielsangst zal storten om hem de Machtige Kracht die hem schiep te laten erkennen; en hem te laten smeken om een helpende hand die hem veilig leidt naar de pleitende Stem van de Al Persoon. Dan is hij gereed om te luisteren; zich af te keren van Goden, en Heren, en verlossers, en zonen die beweren te kunnen redden; en rechtop voor de Vader te staan en Hem te leren kennen, en bereidwillig de vrede, liefde, rede en waarheid te leren.

6. Jehovih heeft gezegd: In iedere ziel schiep Ik een deur, en daar schijnt Mijn Licht in. Hierin spreekt Mijn Stem; maar zij keren zich af en volgen degenen die tot het uitwendige oor spreken; een slang bijt hen, en ze raken vergiftigd en sterven!

7. De mens op de aarde heeft gezegd: Ik wil niet op Uw stille zwakke stem letten, O Jehovih, die tot de

ziel spreekt; ik wil de koning gehoorzamen; dat leidt tot oorlogvoeren, en met groot lawaai en gewelddadige eden de dodende handel uitoefenen als een deugdzaam beroep. Niet U, O Jehovih, zult mijn meester zijn, maar hun koning die grote pracht en praal bezit. Ik wil in zijn grote legers staan of naar de dood geleid worden, zoals de koning van mij verlangt; want hij is mijn verlosser en mijn verweer. Zijn Goden zullen mijn Goden zijn; zijn Heren mijn Heren; zijn verlosser mijn verlosser; met bloed en heldhaftige slachtpartijen zal ik mijn trouw bewijzen.

8. En precies zo hebben duizenden miljoenen engelen in hada het gezegd: Niet de stille zwakke stem van mijn ziel zal ik gehoorzamen; maar die pronkerige God daar, wiens heiligheid zo groot is dat niemand hem kan benaderen dan door op zijn buik te kruipen! Hij zal mijn Heer en redder zijn; zijn veldslagen zullen mijn veldslagen zijn; de hellen van hada te voeden met zijn vijanden, dat zal mijn beroep zijn.

9. Jehovih heeft gezegd: Zelfs zij die de duisternis en het kwaad verkozen heb Ik ook vrijheid gegeven; want zij zullen door ervaring leren, in de komende tijd, dat al die gidsen en leiders, hetzij koningen, Goden, Heren of verlossers, niets dan valstrikken zijn waarvan ze zich vroeg of laat moeten afkeren om op te stijgen uit de hellen die ze voor anderen gebouwd hebben. Want, omdat ze Mij verweggestopt hebben, of Mijn Persoon geloochend hebben, of Mij leeg als de wind noemden, daarom sneed ik hun niet af, maar zij sneden zichzelf van Mij af en stortten zich zodoende in de ellende.

10. Want Ik ben even nabij voor de stoffelijke als voor de geestelijke mens, laat hen dan hun koningen en Goden verstoten, en al wie een koninkrijk heeft om te verheerlijken; en zij zullen Mij omhelzen, want Ik ben Eeuwig Tegenwoordig. Want dit zullen alle mensen doen, hetzij op aarde of in de hemel. Mijn koninkrijken bestaan niet door geweld of oorlog, maar door vrijheid voor iedere ziel; en al wie vrede, liefde en vrijheid voor anderen in praktijk brengt, is Mijn uitverkorene. Hij is op de weg van de eeuwige verrijzenis

## HOOFDSTUK LIV

1. Omstreeks de tijd dat Baäl en Ashtaroth de inwoners van de aarde in Parsi'e en Heleste vernietigd hadden, vervoegden zij zich bij Osiris en vroegen om te worden bevorderd om aparte koninkrijken van henzelf te hebben. Ze zeiden:

2. U weet waarachtig wel dat we, ter wille van het bondgenootschap, onze koninkrijken lieten opgaan in dat van u, om u machtig te maken tegen de oorlogen van Te-in en Sudga in de hemel. En om uw wil te volbrengen hebben wij de menselijke koninkrijken van Parsi'e en Heleste verwoest. Om die reden hebt u ons in de aanvang beloofd dat we grote koninkrijken in de hemel zouden krijgen.

3. Kijk eens, de hemel is niets anders dan een groot tafereel van oorlogen! En dit merken we ook, dat er geen uitzicht is op een einde aan de grote strijd. Zoals die hemelse oorlogen honderden jaren geleden woedden, gaat het ook in deze tijd, Ja, de hemelse strijdkrachten worden van jaar tot jaar minder gedisciplineerd en minder scrupuleus.

4. Door dit bewijs is het duidelijk dat uw hemelen en die van Te-in en Sudga, vroeg of laat in eindeloze hellen geworpen zullen worden. Om dit te voorkomen vragen we van u, onze God, om ons elk een gedeelte voor onszelf te geven, en dan zullen we die plaatsen onderwerpen en op onze eigen manier regeren.

5. Osiris antwoordde hen en zei: Wie anders dan ik heeft van alle Goden een hand omgedraaid om sterfelijke onderdanen tot een hoger plan te verheffen? Te-ins handelwijze was vernietiging; ook die van Sudga. En door veel opdringerigheid haalden jullie beiden mij over om de stervelingen van Parsi'e en Heleste te laten verdelgen. En nu, op het moment dat we ons het eerst van allen behoren te verenigen, vallen jullie me lastig door mijn grote koninkrijk te willen ontwrichten en verdelen. Hebben jullie niet in de gaten dat het machtsevenwicht in ons voordeel ligt? En ook, dat wanneer jullie in deze onrustige tijden nieuwe koninkrijken op je neemt, we allemaal zullen worden overgeleverd aan Te-in en Sudga?

6. Daarom smee ik jullie allebei de zaak nog uit te stellen totdat we onze vijanden voor de deur vandaan hebben gedreven. Laat ons trouw zijn aan het bondgenootschap.

7. Bij deze aangelegenheid kwamen Baäl en Ashtaroth niet persoonlijk bij Osiris, maar stuurden ze boodschappers, alsof ze zich geneerden voor hun eigen voorstel. En, aan de andere kant, nodigde Osiris hen ook niet uit naar zijn koninkrijk.

8. Ashtaroth zei tegen Baäl: Kijk eens wat Osiris gedaan heeft! Hij houdt ons voor kinderen; geeft ons zoete beloften als we maar gewoon doorgaan met hem te dienen. Ik zeg je, Baäl, jij mag Osiris dienen; maar van nu aan heb ik niets meer met hem te maken! Let op, ik zal een koninkrijk voor mezelf afbakenen, en ik zal het grondvesten en regeren op mijn manier. Bovendien zal ik het laten weten aan Te-in en Sudga en als Osiris mij hindert, zullen zij zijn kwetsbare punten kennen.

9. Baäl zei: Dat zal ik ook doen; en ik zal een koninkrijk naast dat van jou vestigen, en als onze vijanden ons aanvallen, kunnen we ons des te beter verdedigen.

10. Zo gezegd, zo gedaan. En Baäl bakende zijn hemelse koninkrijk af boven Heleste en Noordwest-Arabin'ya; en Ashtaroth bakende haar hemelse koninkrijk af boven Parsi'e en Noordoost-Arabin'ya. En die twee hadden maar nauwelijks hun generaals en kapiteins gekozen en hun hemelse tronen gevestigd of ze stuurden bericht aan Osiris en aan Te-in en Sudga.

11. Er had een algemene verbroekeling plaats van deze machtige koninkrijken. In de hemel van Osiris kwam een zekere Kabbath, die de naam Thammus aannam, in opstand. Hij was een generaal bij wie

tienduizenden engellofficieren heel graag in dienst waren. Hij bakende zijn hemelse plaats af boven westelijk Egipten en vestigde er zijn troon en officieren, en hij liet zichzelf via de orakels aan de stervelingen bekendmaken als: De Enige zoon van de Grote Geest, de redder der mensen.

12. Ook Teos-judas kwam in opstand tegen Osiris en stichtte een hemels koninkrijk boven Zuid-Arabië (Afrika). Behalve hen waren er: Marcus, Delos, Acta, Hebron, De-bora, Julta, Wab, Thais en D'nor, grote generaals en kapiteins in het hemelse koninkrijk van Osiris, zij allen kwamen in opstand en gingen hemelse koninkrijken voor zichzelf oprichten.

13. En in Sudga's hemels koninkrijk kwamen meer dan duizend generaals en kapiteins in opstand en begonnen hemelse koninkrijken voor henzelf te stichten. Onder hen waren de meest vooraanstaanden: Judsa, Vishnu, Eorata, Chrisna, Histaga, Vivaulias, Hiras, Haroyu, Ahhoma, V'ractu en Tivirassa.

14. En in Te-ins hemelse koninkrijk kwamen meer dan achthonderd generaals en kapiteins in opstand en stichtten koninkrijken voor zichzelf. De machtigste van hen waren: Chong, Ho-Tain, Dyut, Cow, Ghan, Su-Lep, Djhi, Hiss, Me Lee, Wang, Hop-jee en Kaab.

15. En al de opstandelingen noemden zich Goden, Heren of verlossers en ze streefden ernaar om ook een aardse woonplaats te stichten. En allemaal namen ze tientallen miljoenen engelvolgelingen mee; en sommige van hen hadden meer dan honderd miljoen onderdanen om mee te beginnen.

16. Derhalve begon er anarchie te heersen in hada. De orde was bezweken; de strijd liep uiteen om wel duizend redenen en noch engelen noch Goden konden nog uitvinden waar deze of die oorlog over ging, behalve dan het toebrengen van martelingen aan anderen. En zo uitgebreid was het conflict, dat boven meer dan de halve aarde de gehele laagste hemel niets anders was dan één onafgebroken opeenvolging van knopen en hellen. Toebrengen van pijn en wanorde en vernietiging was het werk van twintig miljard engelen in duisternis; oorlog, oorlog, oorlog; hel, hel, hel!

17. En nu helaas, waar over de hele wereld de oorlog had huisgehouden gedurende honderden jaren, bevonden zich duizenden miljoenen geesten in chaos, in feite niet wetend dat zij in de geestenwereld waren, maar nog steeds aan alle kanten vechtend tegen iedereen die voorbij kwam, schreeuwend, krijsend van waanzin, van zich af slaand uit krankzinnigheid, in een voortdurende strijd, in een eindeloze nachtmerrie van razernij.

18. En van de machtige scharen der duisternis, de druja's, diep in duisternis geboren, die nu de mensen op aarde kwelden, waren er honderden miljoenen huisgeesten die zich gingen bezighouden met fetalisme! (zich inplanten in de levenden - vert.). Vampiergeesten die het bloed en het vlees van stervelingen opzuigen totdat de hersenen en het hart dol en krankzinnig zijn! Totdat de sterveling gedreven wordt tot onnoemelijke gruweldaden, uit wanhoop door de smerige obsessie. Geesten die vergif en afgrijselijke stank brengen om de stervelingen te teisteren; geesten die er genoeg in scheppen zich te voeden met het vlees van stervelingen dat bedorven is door schurft en etterende wonden. Geesten die reïncarnatie en genotzucht onderwijzen als de hoogste, meest verheven hemel.

19. En nu drongen de machtige scharen van Anuhasaj, alias De'yus de valse Here God van alle kanten op en verspreidden zich her en der om aan vuiligheid en brandstof te komen om hun duizenden hellen te voeden.

20. En zij die zich Osiris' gehate naam en verraad herinnerden trokken naar zijn grote koninkrijk, gevolgd door miljarden engelen, wanhopig door een langdurige slavernij, ontwaakt tot daden van wraakzucht. Naar zijn hoofdstad Agho'aden stormden zij voort, sloegen de vuurkolommen en hoge poorten neer en stortten zich op de troon van Osiris, grepen hem en zijn vice-Goden en hoge maarschalken, sleurden hen mee en wierpen hen in smerig stinkende hellen, afzichtelijk door het

gejammer en gebrul van de maniakken en de uitdagende druja's; ze overdekten hen met schoppen, slagen en stompen in de smerigste duisternis, diep en smorend opeengehoopt in de verstikkende gassen.

21. Toen repton zich andere legioenen naar Te-in en zijn hoge officieren toe, om ook zijn koninkrijk te plunderen. En zij grepen hem en hun en droegen ze in triomf weg naar net zulke afgrijselijke hellen. En vervolgens gingen weer anderen op de grote Sudga af, nog roekelozer omwille van de wraak, en ook hem kregen zij te pakken, plunderden zijn machtige koninkrijk en smeten hem in de hel.

22. En zij achtervolgden vele van de mindere Goden, braken hun tegenstand volkomen, en gooiden hen in de hellen. Slechts twee Goden uit de voorbije tijd in deze gewesten ontsnapten, Baäl en Ashtaroth, die vluchtten om zichzelf te sparen voor een beter geschikte tijd om hun verdorven plannen uit te voeren



## HOOFDSTUK LV

1. Over de egoïstische Goden van Uropa en Noord- en Zuid-Guatama hoeft weinig gezegd te worden. Zij stichtten zwakke hemelse koninkrijken en slaagden erin de stervelingen tot oorlog aan te zetten, maar tot geen grote verwoesting. Hun hemelse koninkrijken waren grotendeels mislukkingen; hun tronen waren bijna van het begin af armzalig en bouwvallig.
2. In deze grote delen van de aarde waren de stervelingen te verspreid en gering in aantal om nuttig te zijn voor valse Goden. In Guatama waren zij de les van Itura, de valse God die hun voorvaders te gronde richtte, niet vergeten. Zij waren op hun hoede en bewaarden voor het grootste deel hun trouw aan de Grote Geest.
3. Tot zover dan over het kwaad; stel u nu op de hoogte van het goede en getrouwe, en van de veranderingen op aarde en in de hemel.
4. Door de druk van Ji'ay was Craoshivi tot dichtbij de aarde gedaald, en sommige plaatsen grensden eraan. In sommige streken had de duisternis gedurende zevenhonderd jaar het aardse land overdekt zodat de zon niet scheen, behalve als een rode vuurbol. En de nebula viel op vele plaatsen tot een hoogte van drie lengtes (ruim vijf meter - uitg.) zodat zelfs de plaatsen van de grote steden van de aarde, die verwoest waren, bedekt werden en het was als een nieuw landschap.
5. Dit was nuttig voor Jehovih's engelen, als bijstand aan hen om de scharen chaotische geesten te bevrijden, van wie het vergangelijke deel was gevallen in de vreselijke oorlog. Want daaruit bestond de arbeid van de ware God in Craoshivi, de Zoon van Jehovih, en van zijn scharen verheven engelen; uit alle hoeken van de aarde en haar hemelen de gevallen slachtoffers van de ego-Goden bijeen te brengen; ze tot rede terug te brengen en tot gelukkiger en heiliger voorstellingen; en ze gerechtigheid en goede werken te leren.
6. Jehovih had tegen God, Zijn Zoon gezegd: Omdat een man niet de hele wereld kan opheffen, moet hij niet gaan treuren noch ophouden te doen wat hij kan. Want zijn glorie bestaat eruit zichzelf ten volle in te spannen.
7. Omdat de zelfzuchtige Goden tegen u in zijn gegaan, zijn zij ook tegen Mij; omdat zij graag scheppers wilden zijn en zichzelf dus bekendmaakten voor hun eigen glorie, zullen ze hun bekomst krijgen. Voor deze tijd waren de valse Goden er tevreden mee hun eigen namen te verkondigen; maar kijk, zij hebben de Here God tot de schepper gemaakt, en hem opgesteld als een man, op een troon, om hem te aanbidden !
8. En ook Te-in en Sudga, en Osiris! Allemaal uit een vrouw geboren, en wetend dat Mijn adem op hen is. Voor u is het voldoende, Mijn Zoon, de beproefden en ellendigen binnen te halen en ze te herstellen en in licht en waarheid te verlossen. Behoed uw scholen en colleges in de hemel; en uw verpleeginrichtingen en ziekenhuizen, en werkplaatsen, en uw vloten van snelle otevens en airavagna's. En stuur uw getrouwe vrijwilligers uit, en laat de bedroefden zich verheugen en hun hoofd ophouden in grote vreugde.
9. Maar tegen hen die niet willen luisteren; en tegen hen die u en Mij verwensen, Mij proberen te vernietigen voor hun eigen glorie, weest u stil. Mijn hand rust op hen. Mijn Ji'ay-regen bedekt aarde en hemel. Door hun eigen spel zullen zij zichzelf in de duisternis en de verwoesting storten.
10. En al die tijd dat de ego-Goden met hun boosaardige zaken bezig waren, doorkruisten de Faithists, Jehovih's engelen de vereerders van de Eeuwig Tegenwoordige, de Persoon van het Al, de hemelen in hun vuurschepen en riepen de vervolgte kinderen van Jehovih binnen. Luid en opgewekt

riepen ze door de hemelen van de slechte Goden, en boven de koninkrijken van de aarde; ze riepen deze woorden:

11. Kom! Kom! Het koninkrijk van de Vader is vrij! Kom! Kom! In vrede en rust zult u uw eigen meester zijn! Zie, de plaatsen van de Vader stijgen hoger en hoger! Niet omlaag, naar de lagere koninkrijken, noch naar de aarde, noch naar reïncarnatie, het verzonnen verhaal van de druja's; maar omhoog naar wijsheid, goedheid, liefde en geluk.

12. Omdat jullie de Persoon van het Al hebben weggedaan, zijn jullie in de modder gevallen; jullie hebben je ogen gesloten voor gindse hogere hemel. Kom, O jullie die in slavernij verkeren! Snijd je los van alles! Vlucht naar Hem die jullie voortbracht in het leven! Verloochen de wereld! En jezelf! En al de Goden en Verlossers! Heren en Koningen! Behoor tot Jehovih! Gezworen tot vrede en liefde! Tot goede werken en gerechtigheid!

13. Kom! Kom! Onze otevens zijn vrij! Onze airiavagna's vol gemakken. O kom en wees onze beminden! Wees kameraden, één met Jehovih.

14. En zij brachten miljoenen en miljarden bijeen! Gedurende honderden jaren werkten zij in de verwarde streken van hada; ze zwoegden en zwoegden tot ze vermoeid en uitgeput waren, tienduizenden keren; daarna rustten ze even, versterkt om nog energieker te werken.

15. Maar niet alleen, noch ongezien waren deze zwoegende miljoenen, honderden miljoenen van Jehovih's engelen, trouwe Zoons en Dochters. Want de arbeid bouwde hun eigen geest op om zelf te worden tot Goden en Godinnen met een groots geduld. Hetgeen op hun gelaat geschreven stond, zodat de hoogverheven boodschappers uit verafgelegen hemelen, die voorbij kwamen, Jehovih's ziel in hen konden zien. En zo ging het nieuws naar andere werelden, over de duisternis van de aarde en haar slechte Goden, en over de getrouwe, strijdende scharen van Jehovih in hun werk tegen de heuvel op.

16. En nu staken de aarde en haar hemelen de grenzen over van de ji'ay-wouden, en langzaam wentelde ze in de richting van de woningen en heerschappijen van andere etherische Goden

## **Einde van het Boek van de Oorlogen tegen Jehovih**

1 /	ESK	13 N.	YOH SAM	200 H	YOH TEK YOH	10000 ≡≡≡	CYOH
2 ^	TEK	20 D.	TEK YOH	300 JH	YOH SAM YOH	20000 ≡≡≡	EK YOH
3 ~	SAM	22 F.	TEK YOH ESK	400 JH	YOH SAR YOH	30000 ≡≡≡	OH YOH
4 ~	SAR	30 N.	SAM YOH	500 JH	YOH UNK YOH	100000 ≡≡≡	GHI YOH
5 ~	UNK	31 F.	SAM YOH ESK	600 JH	YOH YOKE YOH	1000000 ≡≡≡	YOH GHI YOH
6 ~	YOKE	40 D.	SAR YOH	700 JH	YOH TAK YOH	~	SAR MAS ESK
7 ~	TAK	50 F.	UNK YOH	800 JH	YOH OTE YOH	☀	ESK WIN
8 ~	OTE	60 ~	YOKE YOH	900 JH	YOH YAW YOH	~	GITE TO'BI GOT SUA
9 ~	YAW	70 JH	TAK YOH	1000 ≡	YOH YOH YOH	☉	JIL GHI
10 ~	YOH	80 JH	OTE YOH	2000 ≡	TEK YOH YOH	☽	TAK SUA GHI ESK GI
11 ~	YOH ESK	90 JH	YAW YOH	3000 ≡	SAM YOH YOH	☾	ESK WINE TE-YI SUYI
12 ~	YOH TEK	100 +	YOH YOH	4000 ≡	SAR YOH YOH	☼	WID SAR TE YI ESK

Plate 17.—TABLET OF AH'IOD'GAU. [Numeration.—En.]

OPMERKINGEN VAN DE UITGEVER.

- 1) Op andere plaatsen zien we dat "dan" honderd wordt genoemd, en a'ji dertig, en nebulae vijftien. Uit deze cijfers ontdekken we de tijden van licht en duisternis op de aarde. De piramiden werden gebouwd in graad veertig; feitelijk valt de tijd van de grootste afgoderijen en tempelbouw in veertig. In graden die zo laag zijn als twintig, daalt de mens omlaag naar oorlog; en boven graad vijftig neigt de mens naar verbetering. En van hetgeen we afleiden uit de voorafgaande boeken, worden de graden vastgesteld
  - 2) door
  - 3) Oriaanse of Nirvanische Raden in de etherische hemelen, tevoren gereedgemaakt, overeenkomstig de plaats waar de aarde zal reizen.
- 2) Iemand die het tegengestelde is van een begunstigde, en toch geen weldoener. Iemand wiens passieve aanwezigheid nuttig is, ofschoon hij niets geeft. Een papieren zwaard.
- 3) Medes, halverwege tussen wildheid en beschaving. Een naam, gegeven aan een land en zijn bewoners bij de Kaspische Zee. Medes komt van die zelfvernietigende taal, het Grieks; in Panisch zou het woord Me-de moeten zijn; en indien van toepassing op de aarde: Me-de-ia, en niet: Media. In China is dit Me-de, en in Algonquin: Me-dah, en in het Foenicisch: Me-dwe.
- 4) Hier vinden we de oorsprong van het vagevuur. Zie plaat 86 Anubis en ceremoniën in Saphah.
5. Zie Saphah. Dit is de oorsprong van het woord orakel.
- 6) Zie Anubis, Boek van Saphah. Als gevolg van het feit dat deze ritën nog steeds gepraktiseerd worden, zijn sommige gedeelten onttrokken aan publikatie. Anubis wordt soms de eerste graad van Emethachavah genoemd. Het is een merkwaardig toeval dat op het moment waarop stoffelijke geleerden opgravingen verrichten, mummies ontdekken en inscripties van aardse signatuur van datgene wat duizenden jaren geleden gebeurde, de geesten van dezelfde dingen de geestelijke interpretatie openbaren.
- 7) Wiskunde werd in die dagen als een tak van de filosofie onderwezen in de colleges.
8. Deze interpretatie komt overeen met de heilige boeken van India en China; waar men de woorden Dyaus en D'jin gebruikt. Onze uitdrukking Deity (Engels voor godheid - vert.) is hoogst waarschijnlijk van het Grieks Zeus of Deus. Er is geen overeenkomend woord in het Hebreeuws. Dit toont aan dat de joden werden beschermd voor dit woord. Alleen afgodendienaren hebben ooit deze naam in de plaats gesteld voor Jehovih. De Grieken rekenden Zeus tot de allerhoogste God, d.w.z. een persoon in de figuur van een man. Het woord Jehovih heeft nimmer een dergelijke betekenis gehad. Hij is even omvangrijk als het universum.
- 9) Dit land moet gelegen hebben tussen India en China en de streken die later bekend werden als de

landen van de Trojanen en de Grieken. Het woord Parsee, en het woord Perzië (Iran) en de stam Parsie en in het Vedisch Par-su, heeft allemaal betrekking op dezelfde landstreek. Dit land, tussen de tijd van Abraham en Mozes, of eerder nog zo'n duizend jaar voor de tijd van Mozes was klaarblijkelijk het grootste centrum van beschaving en van de machtige koninkrijken op de wereld. Het betrof de emigratie vanuit dit land, die Egypte naderhand tot het grootste maakte; ofschoon Perzië groot bleef, lang na de tijd van Mozes. Het is twijfelachtig of wij in het vervaardigen van laken, linnen, zijde, katoen en wol sinds die tijd nog iets vooruitgegaan zijn, wat betreft kwaliteit en fijnheid. En het is zeer waarschijnlijk dat de Perzen uit die tijd net zo ver in astronomie en wiskunde waren als wij nu zijn. Zij gaven de sterren de namen die wij tot op vandaag in onze boeken terugvinden. En onze geschiedenissen tonen aan dat ook zij hun toevlucht namen tot verlossers in de persoon van Osiris en Anubis, zoals de boeddhisten en christenen uit die tijd.

10) Osirische veld, hier en elders, schijnt materialisme te betekenen, of die materialistische filosofie die volhoudt dat de stof over de geest heerst, en niet de geest over de materie.

11) Hadan-veld schijnt hier te betekenen: geestelijke wereld, en zonder een Grote Geest of Persoon van het Al.

12) De geestelijke uitstraling van aardse vruchten wordt soms es'pa genoemd.

13) Zie Anubis, Boek van Saphah.

14) Ibis, Iboi, een Foenicisch woord. Ofschoon de Parsees, die in vroege tijden naar Egypte migreerden hetzelfde woord gebruikten, dat oorspronkelijk betekende: Een Vliegende Schoonheid. De vogel werd naderhand zo genoemd.

15) Zie Inqua, Boek van Saphah. Door de Ouden werd verondersteld dat de planeet Mercurius de cirkel volgde die het dichtst bij de zon ligt, de binnencirkel. Wij bezitten in het Engels een uitdrukking met hetzelfde effect, over een bepaald iemand: hij is de vlugste, want hij heeft de binnenbaan, (de meeste kans - vert.) Het, snelste paard krijgt de binnenbaan, vandaar dat hij in het Foenicisch Inqua werd genoemd, waarvan het woord Equestrian (ruiter) tot ons kwam. De penning wordt gewoonlijk gegraveerd met een buiten- en een binnencirkel, met een ster in het centrum, de plaats van de zon voorstellend. De penning is nu niet langer heilig, maar hij wordt vaak gebruikt door jockey's op de voorhoofdsband van het breidel. En dus was het afkomstig van de valse Osiris, zoals te lezen is.

16) Joss is het Panische woord voor God. Het wordt uitgesproken in drie lettergrepen: G-o-ce (Ned.: Dj-o-sse) een langgerekte klank. Ook God is een woord van drie lettergrepen, uitgesproken als: G-o-d. Dit worden de drie primaire klanken van de wind genoemd. Het tot één woord terugbrengen van God, of van Joss is een vulgarisme. Ho-Joss is hetzelfde als Here God. In sommige delen van China wordt het als Ho-Joss uitgesproken. De 'o' is een lange klank, als de 'o' in God. Joss en God zijn van gelijke betekenis, en een vulgarisme van het Panische woord: Zhe-ode-de, of bijna zoals men de letters bij het spellen van 'God' zou uitspreken, en het komt uit dezelfde bron als Jehovih, d.w.z. de drie belangrijkste klanken die de wind maakt. Ghad (korte 'a') werd met God en Joss verward. Het woord Joss werd hoogstwaarschijnlijk aan de Chinezen in die tijd gegeven, omdat zij geen 'God' konden zeggen. Elohim en het vulgarisme daarvan, Elah, zijn van dezelfde oorsprong.

17) In het Chinees is het gelijkwaardige woord: Hoe-Leb-e.

18) Oh ne spe bah'e, oe tong su da'e. (uitg. )

19) Veel spiritualisten zijn getuige geweest van het trillen van huizen door de geesten. Ik heb op dezelfde manier het schudden van grote bakstenen huizen meegemaakt, en de muren en plafonds overdwars zien barsten door toedoen van de geesten.

20) Zie de EZRA bijbel, Genesis 1 : 26. En God zei: Laat ons mensen maken enz. De vraag is: tegen wie praatte hij? Wie hielp hem?

21) Dit voltooit het eerste hoofdstuk van Genesis en drie verzen van het tweede hoofdstuk.

22) Eden, Aden, Haden, Ah-den, Jeden hebben dezelfde betekenis in de Vedische, Foenicische en Chinese talen, en zijn afkomstig van het Panische woord spe-a, of beter nog: s'pe-a; d.w.z. een hemelse plaats op aarde.

23) Veel spiritualisten hebben ditzelfde soort sar'gis (materialisatie) waargenomen. Verwezen wordt naar Ds.Dr.Colley's verslagen over zijn onderzoekingen met de Eerw.Dr.Monck, waarbij deze vormen in het licht werden gezien, uitgaand van de zijde van Dr.Monck. Tot op dit moment zijn er honderduizenden mensen die nu leven en hetzelfde hebben waargenomen.

24) d.w.z. naar het oosten, of uit zijn geestelijke toestand.

25) Kerub of kerubim in Hebreeuws betekent: greep en hield vast. Wetten zijn cherubim, evenals beschermengelen.

26) Nod in Foenicisch is gelijkwaardig aan M'hak in Chinees. Iedereen die niet het geweten kan herkennen, dat is de bewustheid van goed en kwaad, is in Nod; d.w.z. kan de stem van de Heer niet horen.

27) Noe, een van de Arcs van licht in etherea.

28) In oude tijden sneden sommige stammen van mensen het vlees uit levende dieren en aten het rauw.

29) Een soort verheerlijking.

30) De meeste vertalers van de Vedische boeken spellen de Engelse uitspraak van dit woord: Dyaus heel onjuist.

31) In China richten de vereerders zich tegenwoordig tot Te-in en Joss (God) Het is aannemelijk dat de God Te-in het minder erg kon schelen zijn naam op de aarde te vestigen dan zichzelf machtig te maken in de hemel.

32) Te-ins doctrines hebben nog steeds een wonderlijke greep op het Chinese volk, en dit verklaart enigermate hun universele beleefdheid tot op vandaag.

33) In de Chinese en Indiase literatuur betekent 'offerande' niet doden en verbranden, maar bidden en lofzingen. Met andere woorden: het offeren van tijd en eigenbelang, als erkenning van de eigen onwaardigheid voor God, is op zich al offeren.

34) Oorspronkelijk luidt dit woord De'yus, en deze God eigende zich de identieke naam van de God van Hored toe. Maar ik, de uitgever, heb hier de spelling Dyaus aangenomen, opdat de student de beide personen niet met elkaar verwart.

35) De materialisten van vandaag zijn precies eender als de Osiriërs, d.w.z: dat alles wat in en bij de materie behoort, of de stoffelijke dingen, het enige is dat bestaat. De Osirische wet luidde dat de hoogste studie voor de mens de stoffelijke substantie was, waarvan de zon de centrale godheid uitmaakte. Bijvoorbeeld de zon laat het gras groeien, daarom heeft het niets met geest te maken. De

veronderstelling dat de zon als zodanig aanbeden werd, behalve in beperkte mate, wordt niet bewezen door iets uit de oude literatuur in welk land ter wereld ook.

36) Dit wordt door sommigen reïncarnatie genoemd. Van degenen die dus geesten aan zich gehecht hebben wordt gezegd dat zij bezeten zijn door een huisgeest.

37) Isaah uit de Ezra-bijbel, is een Chinese naam, en niet Foenicisch, Hebreeuws of Egyptisch, maar gewoon Chinees.

38) Zie Boek van Saphah.

39) Een grote stad betekende in die dagen steden met schatplichtige gouverneurs en schatplichtige kleine steden. Waar de grote stad geen schatplichtige stad of gouverneur had, werd het gewoon stad genoemd.

40) Een lengte was de lengte van een man, maar hoe lang precies weten we niet.

41) De doodsslaap wordt nog altijd in praktijk gebracht in India. Sommige fakirs passen deze slaaptoestand toe en laten zich maandenlang begraven; en wanneer zij opgegraven worden, komen ze weer tot leven.

42) Hier en op andere plaatsen ontdekken we dat de hel een gebonden toestand betekent. Als bijvoorbeeld een stad in een toestand van oproer zou zijn, kon ze niet ten oorlog trekken en ook geen oorlogvoeren met andere steden. Wanneer dus de wanorde zozeer een hemels koninkrijk heeft overweldigd dat men in een staat van anarchie verkeert, gevechten van man tegen man, allemaal eropuit zijn om martelingen toe te brengen aan anderen, wordt die toestand als hel gekenschetst.

43) Zie Boek van Saphah. Men moet bedenken dat enige eeuwen later, zeg tweehonderd jaar, de stervelingen de bovenvermelde interpretatie kwijtraakten, en Osiris de verlosser der mensen noemden, en zeiden dat hij de zoon van Isis was, de maagdelijke aarde.

44) Taurus en Ariës.

45) Zie afbeeldingen aan het einde van het Boek van Saphah.

46) Ik sta verbaasd over wat er allemaal met dit eenvoudige instrument gedaan kan worden, met behulp van wiskundige berekeningen. Zie Saphah.

47) Dan zou de helling ongeveer een halve mijl zijn.

48) De graad van adept behelsde niet alleen su'is en sar'gis, maar ook kennis van astronomie, chemie en wiskunde. De kracht om planten, bloemen en slangen te scheppen werd niet onderwezen in één van de graden beneden die van adept. De kracht voor de trancetoestand behoorde tot de volgende graad daarboven, wonderen geheten.

49) Zie Boek van Saphah, en ook de woordenlijst.

50) Veel van deze namen werden gegeven in de Ahamische taal, maar ik heb gebruikgemaakt van het mij geschonken voorrecht om ze zo te moderniseren dat de student ze kan herleiden uit het Hebreeuws, Grieks en Latijn naar het Engels.

## **BOEK VAN LIKA, DE ZOON VAN JEHOVIH**

In de hemel staat deze periode bekend als de dageraad van Bon, en op de aarde als het tijdperk van Mozes, Capilya en Chine! Jehovih zei: Ik geef de aarde een tijd van totale aardgerichtheid; en opdat de geslachten van de mensen de periode daarvan zouden kennen, liet Ik de mens een piramide bouwen in het midden van de wereld. Want het was Mijn teken dat de mens zich na die tijd zou afkeren van stenen tempels en de hoop op eeuwig leven in het vlees, om zich te vernieuwen in de geestelijke woningen in Mijn etherische hemelen. En Ik bracht de aarde uit de duisternis en omsloot haar met de dageraad van Bon.

### HOOFDSTUK I

1. In de verafgelegen etherische werelden sprak de Stem van Jehovih en zei: Lika, Lika, Mijn Zoon! Kijk naar de rode ster, de aarde. Zij komt op uw pad; donker en besmeurd komt zij tevoorschijn uit de ji'ay-wouden, in de Moerassen van Bonassah. Ze zal uw etherische velden oversteken, de Takuspe, en Opel, en Wedojain, druipend van de stank en het afval uit de ji'ay-moerassen. Ga naar haar toe en



was haar bodem en haar atmosferische hemelen schoon.

2. Lika zei: Helaas, O Jehovih, hoe hebben ze U kunnen vergeten!

3. Ik zal naar de rode ster gaan, de aarde, O Vader! Ik zal haar brengen naar reinheid en vertrouwen. Uw uitverkorenen zullen uit de slavernij; verlost worden; Uw God zal triomferen op de aarde en in haar hemelen.

4. Lika sprak tot zijn hoge raad, in zijn etherische koninkrijk Vetta'puissa, in de Vlakten van Peo'ya, in de buurt van de Weg van Ahtogonassas, bij de hoge Arc van Bon, verlicht door de heilige engelen van tienduizenden jaren; en hij zei:

5. Kijk eens naar de rode ster, de aarde; de Stem van Jehovih kwam tot mij en zei: Ga naar haar toe, O Mijn Zoon, en was haar bodem en haar atmosferische hemelen schoon. En ik zei: Ik zal gaan, O Vader! Ik zal haar brengen naar reinheid en vertrouwen.

6. Lika zei: ik zal vijfhonderd miljoen etherische scharen meenemen. Gedurende vijf jaar en veertig dagen zullen ik en mijn scharen op de rode ster en in haar hemelen vertoeven. Haar ware God zal hersteld en bevrijd worden in mijn naam, door Jehovih's hand. Overeenkomstig de graad van de oogst uit de Tuinen van Honyon zullen mijn maarschalcken kiezen en mijn scharen noteren.

7. Vervolgens sprak de raad, de geschiedkundigen van de etherische bibliotheken van de Vorkman Weg, waar de aarde gedurende tienduizenden jaren gereisd had. En zij verhaalden omstandig over de aangelegenheden van de aarde gedurende de vele voorbije tijdperken; ze maakten al het doen en laten van de aarde en haar hemelen duidelijk in het bijzijn van de verzamelde Goden.

8. Daarna zond Lika snelle boodschappers op weg naar de aarde en haar hemelen; in pijlschepen van vuur spoedden zij zich voort, twintigduizend man, goed getraind in het doorkruisen van de etherische hemelen en het doordringen van de atmosferische vortexen van voortreizende sterren. Teneinde de gegevens te verkrijgen over haar God en haar valse Goden, haar Heren en valse Heren; haar hada's en haar hellen; om haar bibliotheken te onderzoeken en vlug terug te keren naar Vette'puissa, om de zaken voor te leggen aan de hoge raad en Lika, de Nirvanische hoofdman op Jehovih's troon.

9. Lika was geboren op de stoffelijke ster Atos, die de Yatasko-owen Wegen overstak, van de zuidelijke kringloop van Thoese, de vortex van een andere verafgelegen zon, en hij werd tot etherea verheven in het tijdperk van Sai-kah, honderdvijftigduizend jaar, door Meth-ya, de Godin van Ori-iyi, later de hoofdvrouw van Yeuna-gamaya.

10. En Lika werd verheven om God te worden van Avalassak gedurende vierduizend jaar; God van Kemma, zesduizend jaar; onderzoeker van Judas' etherische wegen bij de a'ji-moerassen van Hennassit, vijftienduizend jaar; opzichter van Iwalt, tweeduizend jaar; opzichter van de Wacha excursie, vierduizend jaar; archivaris van Hitte-so-mat, achtduizend jaar; verlosser van Habian-vortexen, zesentwintigduizend jaar; meter van dichtheden in Ablank, duizend jaar; archivaris van de Ratioyivi, tweeduizend jaar; God van de Home Vlakten van Cteverezed, twaalfduizend jaar; en hoofman van Mak-ha-dewin, twintigduizend jaar; en hoofdman van Vetta'puissa, vijftigduizend jaar.

11. Lika had voor zijn hoge raad dertigduizend hoofdlieden en hoofdvrouwen, met rangen van meer dan honderdduizend jaar in de etherische werelden; vijfhonderdduizend met de rang van inspecteur: zeven miljoen met de rang van Goden en Godinnen; en met de rang van Heren en Vrouwen, meer dan vijfhonderd miljoen.

12. Van de Rapon-scharen waren er zeven hoofden en negen hoofdvrouwen, die Lika's vertrouwelijke metgezellen waren. Als eerste Rebsad, hoofd van So-tissav, veertigduizend jaar; sufristor van Sheleves, zestigduizend jaar; maarschalk van Zele'axi, twintigduizend jaar; meester van Bassaion, zeventigduizend jaar; en hij bracht twintigduizend jaar door op de reis van Loo-soit-ta-vragenea en bovendien duizenden andere reizen van kortere duur.

13. Na Rebsad was daar Yanodi, hoofdvrouw van Ure, zeventigduizend jaar; hoofdvrouw van de Wegen van Sallatamy, zeventigduizend jaar; vrouwe maarschalk van Petanasa, veertigduizend jaar; Godin van het ji'ay-woud van Loo-loo-woh-ga, vijfenzestigduizend jaar; bovendien Godin van Mor, Godin van Chichigennahsmah, Godin van El, van Rumba en van Zee.

14. Na Yanodi kwam Thazid, Godin van Zolet; matrusettess van Yith-kad; hoofdvrouw van De'baur, en van Hagu, en van Hachull, en van de Wegen van Oleaskivedho, bovendien Godin van meer dan honderd etherische werelden.

15. Vervolgens kwam Thoso, hoofd van Kassarah en Dassalnatz, negentigduizend jaar; God van Saxax, zeventigduizend jaar; God van Chennesa, God van Hoxora, God van Fiben, God van Hotab, ieder zesduizend jaar; opzichter van de Lymthian Wegen, twaalfduizend jaar; aantekenaar van meteoren, tweeduizend jaar; vuurman van Thostus op de Ibiën-excursie, dertigduizend jaar.

16. Na Thoso kwam Miente, hoofdvrouw van Gawl en Sanabtis, onder wier heerschappij de ster T-lemos uit het bestaan opgelost werd toen Gai-loo de Weg van Enxi-ustus opende voor de Nizaigi-vortexen van Messak; hoofdvrouw van Lam-Goo en Kud, Godin van Itzi, Godin van Ashem en van de Baxgor Vleugel, Godin van de Duik Moerassen, en Vrouwe van Sus en Havrij; alles bijeen honderdveertigduizend jaar.

17. Chama-jius was de volgende; zij was hoofdvrouw van Hors-ad en Tu en Okadad, Godin van Asthy, Hid, Sheaugus en Jagri, opzichteres van Arvat en de Vadhuan Wegen; opzichteres van Anchass; opzichteres van het Han Gebergte in de etherische Uuj van Drij-lee; alles bijeen tweehonderdzestigduizend jaar..

18. Vervolgens kwam Murdhana, hoofdvrouw van D'hup en Hen-Dhi, hoofdvrouw van Happa en Hirish, opzichteres van Sepher en Daka, inspectrice van Anachu, Zadon, Edau, Medtisha en Roth; alles bijeen negentigduizend jaar.

19. Oshor was de volgende: hoofd van Out-si en van Yotek, en van Samoan, en van Yadakha, bouwer van de Brug van Weasitee, maarschalk van de Honlagoth expeditie, en behalve deze plaatsen God van zeven etherische werelden; alles bijelkaar honderdtwaalfduizend jaar.

20. Daarna kwam Yihoha, hoofd van Shung-how en Agon, hoofd van Neo-Sin, God van Izeaha, Kaon, Ahsow, Una, Yuk-Hoh en Ahgoon. Hij was ook de bouwer van de Raxon-etherische gewelven; alles bijeen negentigduizend jaar.

21. De volgende was Hisin, hoofd van de Kionas Gordel, waar Yagota, de Oriaanse hoofdman, de Vlakten van Maga ommuurde, het Nirvanische tehuis van de verlorene hellen van Mina, een half miljoen jaar tevoren. Hisin droeg hier de bijnaam Schepper van Wit, omdat hij zijn hoofdmanschap had gevestigd op de puinhopen van de hel. Hij was ook hoofd van Mamsa en Jauap, God van Gah, en van Darah, het gewest van de fonteinbloemen; alles bijeen negentigduizend jaar.

22. Vervolgens kwam Bowen, hoofd van Apaha, eertijds de kwekerijen van Lung-wan en Srid, hoofd van Vadhua, en van de Dalen van Nasqam, waar een miljoen jaar eerder het hoofd van Chaksa de Atmosferische Sakri uiteen deed vallen, en meer dan dertig miljard engelslaven in chaos bevrijdde uit zijn vierduizend hellen. Bowen had ook gediend als God van Amaan, Havat, Shedo en Pivan; en als

meter van Pracha, Xeri en Asthus, opzichter van Ulam, Sheyom, Chozeh en Zadara; al met al tachtigduizend jaar.

23. Gwan Goo was de volgende; zij was de hoofdvrouw van Andol, de plaats van de vroegere top van de Karowgan-vortex, waarbij de ster Ogitas gevormd werd en door Aclon-guin, de Oriaanse omheiner van Shegoweasa op zijn koers werd gezonden. Toen deze vortex in het begin door Aclon-guin was gevormd, was hij driehonderd miljard mijlen lang en dertigduizend jaar lang komeetachtig in Aclon-guins handen. Gwan Goo was ook de hoofdvrouw van Ahsa-thah en Waegon; Godin van Anoa, Howgil en Zahaive; alles bijelkaar honderdnegetigduizend jaar.

24. Geehogan was de volgende; de hoofdvrouw van Sumatri in de Binnenwegen van Yotargis; hoofdvrouwe van de vier etherische werelden Yoni, Ogh, Theum en Wachwakags; opzichteres van Unshin, Zarihea en Keanteri; inspectrice van Saguiz, Hagimal, Hafha, Borax, Rab en Shor-lo; al met al tachtigduizend jaar.

25. Daarna kwam Bachne-isij, hoofd van Yahalom, waar de Gein-bouwer Tarmoth de Wouden van de a'ji Haloth ruimde, voor het aanleggen van een weg voor Havalads groep van Shemasische stoffelijke sterren; voor dat werk nam hij negentig miljard Nirvaniërs in dienst gedurende vierduizend jaar, en de lengte van de weg bedroeg meer dan honderd miljard mijlen. Bachne-isij was hoofd van Agwan, Shoe-nastus, Hador en Ad; God van Vach, Kuja, Rai, Kathab, Cynab, Buhd en Abbir; opmeter van de bergen van de etherische werelden Vijnath, Hakan en Dis; opmeter van de gewelven in de etherische wereld Niksh; constructeur van de Vlakten in de Nirvanische wereld Chom; bij elkaar honderddertigduizend jaar.

26. De volgende was Rehemg, hoofdvrouw van Otaskana, gewoonlijk genoemd de Wereld van de Stralende Wateren, een grote bezoekersplaats in Nirvania; zij was de Godin van Theasapalas en Timax, weger van Sultzhowtch in de Ofel Vlakten; alles bijeen honderdtienduizend jaar.

27. Daarna kwam Antosiv, Godin van Munn, vermaard omdat zij tweehonderdzesigduizend jaar dienst deed, en verheffing had geweigerd boven de rang van Godin.

28. Uit diegenen bestonden dus de Rapon-scharen.

## HOOFDSTUK II

1. Wijd en zijd verspreidden zich de woorden van Lika, de woorden van Jehovih, over de Vlakten van Poe-ya, het eerste hoogste licht in etherea, waar de aarde en haar hemelen op reis waren. Ver weg, naar de noordelijke groep flonkerende sterren staarden de etherische miljoenen; steeg de stem van miljoenen, waar is de rode ster? Waar liggen de aarde en haar gekwelde hemelen? Is dit niet die jonge ster, een satelliet die meereist met de hidan-zon? (poolster - vert.). Wat is de hoek en koers van deze kleine, reizende wereld, opdat onze ogen zich mogen vergasten aan de weg waarlangs onze hoofdman spoedig Jehovih's bevrijdingsschepen zal sturen?

2. Vervolgens wezen zij, door de roodachtige kleur en trage beweging vermoedend welke de aarde was, een van de kleine juwelen die Jehovih in het onmetelijke firmament geplaatst had. En zij staarden ernaar en spraken in zielsverrukking: Groot bent U, O Jehovih, om zo uitgestrekt te bouwen. De etherische werelden te sieren met edelstenen als deze; te zorgen voor een plaats waar de zielen van de mensen kunnen ontkiemen. Haar mensen, de zoons en dochters van de rode ster, moeten etherea zeker wel aanschouwen; moeten het verschil beseffen tussen een kortstondig stoffelijk leven en dit eindeloze paradijs. Is het mogelijk dat zij, in hun kleine hemelen, gewetenloze valse Heren en valse Goden hebben, die zich opwerpen om aanbeden te worden als scheppers, en die de stervelingen met ingehouden adem noemen? En hebben zij ook een menigte verlossers, die voorgeven de sleutel te bezitten tot alle wegen die naar dit grote uitspannel leiden, de etherische werelden? Enige verontschuldiging hebben de stervelingen wel, die op de centrale zonnen zijn voortgebracht, om stijfkoppig te zijn in hun egoïsme voor wat betreft hun Heren en verlossers en Goden; maar op één die zo klein is als de aarde, hoe is dat mogelijk?

3. Toen kwamen Lika's vlugge boodschappers in hun pijlschepen terug; boodschappers die tot ware Goden in wijsheid gekomen waren, en in snelheid. En vlot vertelden zij hun verhaal, over hun bezoek aan de rode ster en haar hemelen; ze vertelden hoe de echte God, de Zoon van Jehovih, had voortgeworsteld, maar overtroffen werd door de algehele overmacht aan ego-Goden en ego-Heren, die duizenden miljoenen ongelukkige zielen in folterende hellen hadden gestort.

4. En Lika verspreidde dit nieuws door zijn etherische gebieden, hetgeen maar één keer verteld hoefde te worden, want iedere sympathieke ziel vertelde het vanwege zijn geschrokken uiterlijk aan anderen en iets dergelijks verspreidde zich onmiddellijk naar duizenden miljoenen hoogverheven etheriërs. En toen Lika zei: Vijfhonderd miljoen engelen zullen met mij meegaan naar de gekwelde aarde en haar hemelen, stonden de vrijwilligers in geen tijd gereed om in dienst te komen.

5. Vervolgens informeerde Lika nauwkeuriger bij de vlugge boodschappers en zij antwoorden hem: Dit, O Lika, Zoon van Jehovih! De aarde is voorbij haar stoffelijke volwassenheid en de stervelingen hebben een piramide opgericht om de tijd daarvan aan te geven. De dagen van de hoogste en grootste vermetelheid van de egoïstische Goden zijn voorbij en worden ook door de piramide in herinnering gebracht; want in diezelfde tijd leerden zij de stervelingen de God, de Heer en verlosser te aanbidden, in plaats van de Grote Geest, Jehovih. Maar er ligt duisternis op de ego-Goden en zij zijn gebonden in hellen; en de stervelingen zijn ook in hellen gebonden.

6. Zie, dit is de eerste dageraad van Dan op de aarde sinds zij de grens van haar grootste aardgerichtheid passeerde.

### HOOFDSTUK III

1. Lika zei tegen zijn hoofdmaarschalk: Neem mijn scharen in dienst, ten getale van vijfhonderd miljoen, en benoem kapiteins en generaals voor hen, en gradueer ze en deel ze in. Geef mij behalve hen, nog een miljoen zangers, een miljoen trompettisten, een miljoen begeleiders, een miljoen herauten, een miljoen boodschappers en een miljoen griffiers en bedienden.

2. Lika riep zijn opperbouwheer en zei tegen hem: Bouw een vuurschip voor me, een airavagna, met ruimte voor een miljard; en voorzie het schip van voldoende officieren en werklieden. Pleeg overleg met mijn rekenkundigen over de afstand naar de rode ster, en over de dichtheden waar het schip doorheen zal gaan, en over de gewenste energie, en de tijd van de reis, en zorg voor alle daartoe benodigde dingen.

3. Vervolgens sprak Lika tot de hoge raad en zei: Tijdens mijn afwezigheid zal mijn vice-hoofdman Heih-Woo mijn plaats innemen. Mochten er zaken zijn waarover jullie mijn stem willen horen voordat ik vertrek, zeg het dan!

4. Atunzi zei: Luister, O Lika, de ster Yatis gaat in de richting van de a'ji-Wouden van Actawa, en zij is de esparan-leeftijd nog niet gepasseerd ! (es-pa: geestelijk voedsel, omhooggebracht van een planeet - vert.) Lika zei: Om het woud Actawa te reinigen benoem ik Eashivi, de Godin, met drie miljard werkers. Eashivi, wat vindt u daarvan? Eashivi zei: Dank aan Jehovih en aan u, O Lika. Ik zal direct mijn werkers uitkiezen en met de aanleg van de weg beginnen.

5. Wan Tu'y zei: Voor uw terugkeer, O Lika, zal de Hapsa-ogan-vortex de zuidelijke velden van Vetta'puissa oversteken. Ze heeft twintig miljard zielen met graden van zestig en zeventig. Lika zei: Ik benoem als haar hulp voor drie jaar 1) God Tici-king, met vijftig miljoen als zijn scharen. Wat vindt u hiervan. Tici-king? Tici-king zei: Bij de gratie van Jehovih verheug ik mij op dit werk. Binnen voldoende tijd zal ik mijn scharen gereedmaken en volbrengen wat u in mijn hoede gegeven hebt.

6. Wothalowsit zei: Binnen vier jaar zullen de scharen van E'win terugkeren van de dubbelsterren Eleb en Wis, met hun oogst van veertig miljard engelen. Hoe moeten zij verdeeld worden? Lika zei: Naar Bonassah, zes miljard; twee miljard naar Opel; vijf miljard naar Wedojain; twee miljard naar Eosta; naar Feuben Wegen, zeven miljard; naar Zekel, vier miljard; naar Huron, drie miljard; zes miljard naar Poa-ga; een miljard naar Yulit; en vier miljard naar Zulava; en ik stel Misata, de Godin aan, om te zorgen voor de plaatsen voor hen in deze verschillende hemelen en de leiding te hebben over hun keuze en toewijzing. En ik geef haar vijfhonderdmiljoen engelen als haar werkende scharen. Wat vindt u hiervan, Misata? Misata zei: Het is de gave van Jehovih; ik ben blij. Ik zal mijzelf en mijn scharen in gereedheid brengen.

7. Ching Huen zei: Kijk eens naar de planeet Esatas; in haar se'mu-tijd zal ze binnen drie jaar van nu de Wegen van Veh-yuis oversteken! Lika antwoordde Ching Huen en zei: Het oversteken van deze wegen van licht in haar tijd van se'mu zou haar kracht aantasten om voldoende dierlijk leven voort te brengen voor haar uitgestrekte continenten. Het pad moet opgevuld worden met se'mu-wouden om haar tijd van zwangerschap in stand te houden. Voor deze arbeid benoem ik leolakak tot God van Esatas' se'mu-wouden in de Wegen van Veh-yuis, voor vierduizend jaar. En ik wijs leolakak zes miljard arbeiders toe. Wat zegt u hierop, leolakak? Hij antwoordde: Dit is een groot werk; met de wijsheid en kracht van Jehovih zal ik het volbrengen.

8. Veaga-indras zei: over twee jaar zullen de vloten van Leogastrivins terugkeren van hun reis van vierduizend jaar en ze brengen twee miljard gasten mee uit de Iniggi-gebieden. Wie moet er voor hun ontvangst zorgdragen? Lika zei: Yeanopstan, met tien miljoen scharen. Wat vindt u? Yeanopstan zei: Een zeer welkome arbeid, O Lika.

9. Hiss-Joso zei: De Gewelven van Rassittissa, de etherische wereld van Yungtszes Vlakten, zullen over vier jaar worden afgedankt. Lika zei: Voor Sut-tuz zes miljoen gewelven, en voor Iviji vier miljoen gewelven, en voor elk van hen honderdmiljoen werkers. Wat vinden jullie ervan? Vervolgens spraken Sut-tuz en Tviji en ze zeiden: Met de hulp van Jehovih zal het werk volbracht worden.

10. Sachcha zei: De planeet Neto moet over twee jaar vanaf nu om haar as gedraaid worden en in die tijd zal ze door de zuidelijke Velden van Takuspe heen gaan, Lika zei. Dat zal een groots werk worden, en ik stel Urassus, met Salas aan om het te volbrengen. En ik geef hen drie jaar, met vier miljard arbeiders. 'Wat zeggen jullie? Daarop antwoordden Urassus en Salas: Met angst en beven verheugen we ons op dit grote werk. Door Jehovih's wijsheid en macht zullen we het volbrengen.

11. Op die manier maakte Lika meer dan duizend afspraken die volbracht moesten worden eer hij van de aarde en haar hemelen terug zou zijn; maar de gewone zaken liet hij in handen van vice-hoofdman Heih-Woo en aan de hoge raad, de uitverkoren tien miljoen.

12. Jehovih had gezegd: Evenals Ik zorgde voor een weinig werk voor de stervelingen om hun talenten te ontwikkelen die ik in hen schiep, zo zorgde Ik op eendere manier, maar dan geestelijk, voor groter werk voor de hoogverrezen inwoners in Mijn etherische werelden. Laat Mijn kinderen daarom het geheim leren van harmonisch en verenigd werk met elkander. Ik gaf werk niet als een ongemak aan de mens; maar als een middel tot grote vreugde.

13. En de talenten die Ik in corpor gaf, gaf Ik niet om in corpor te sterven, maar om voor eeuwig door te gaan, zoals Ik een talent gaf voor stoffelijke rekenkunde, en een talent voor stoffelijke bouwkunde, zelfs een talent voor alle dingen op stoffelijke werelden; evenzo zorgde Ik in Mijn etherische werelden voor dezelfde talenten, maar geestelijk. Waarin de mens op de stoffelijke aarde, oordelend over de geschiktheid van een talent voor stoffelijke dingen, de aard van de werken mag begrijpen waar Ik in voorzag voor dezelfde talenten.

14. Laat geen mens vrezen dat zijn talenten te verheven zullen worden voor het werk waar Ik voor zorgde; want totdat hij een firmament geschapen heeft, en zonnen en sterren schiep om het te vullen, heeft hij niet half zijn bestemming vervuld.

## HOOFDSTUK IV

1. Jehovih sprak in het licht van de troon van Kairksak, in Vetta'puissa en Hij zei: Lika, Mijn Zoon! Dit is Mijn weg en Mijn reis. Met u en uw scharen zal Mijn Stem met macht reizen; op de aarde zal Ik Mijn grondslag leggen, in geest en woord. Uw metgezel-hoofden en hoofdvrouwen zullen met u meegaan; zij zullen de bewoners van de aarde en haar hemelen helpen verlossen.

2. Mijn vijanden hebben hun werken aangeduid door tempels en piramiden. Omdat hun harten zich niet tot Mij verhieven, daalden zij neer in steen, het meest dode van alle dingen. Zij hebben de bewoners van de aarde omlaag gevoerd naar verrotting en dood. Laat hun monumenten blijven staan als getuigenissen van hen die Mij haatten, die Mij ontkenden, die niet in Mij, de Al Persoon, geloofden.

3. Mijn bouwwerk zal het meest subtiele zijn van alle dingen, de geest van Mijn eigen lichaam Werkelijk zal het een monument zijn in de zielen van Mijn uitverkorenen. Noch zal het weer in duisternis verdwijnen, maar het zal de hele aarde omhullen.

4. Want u zult zien dat Mijn uitverkorenen een verspreid, vervolgd en geknecht volk zijn, het meest verachte van al de rassen der mensen. Maar Ik zal Mijn macht door hen laten zien; Ik zal hen opheffen; de dingen die Ik door hen doe en de woorden die Ik door hen spreek, zelfs in hun onwetendheid en duisternis, zullen machtig worden. Hun woorden zullen eeuwig als een schat bewaard worden; en niemand kan zich met hen meten in wijsheid of spraak, of in de kunst van goede werken.

5. Maar de geleerde mensen van alle andere volken zullen vergeten worden; hun wijsheid is als de wind die wegwaait. De zelfzuchtige Goden en Heren die hen op de verkeerde weg brengen zullen zijn als een slang die zichzelf bijt tot hij sterft. Ja, zolang hun piramiden en tempels staan, zal hun eigen valsheid hen in het gelaat staren.

6. Zij hebben zichzelf aan hun eigen bolwerken gebonden; zij zullen toch nog Mijn werkers zijn, duizenden jaren, om alle kwaad dat zij op de aarde gezaaid hebben ongedaan te maken. Noch zullen zij uit de hemel omlaag kijken om met plezier hun tempels en piramiden te aanschouwen; maar zoals men een vurige kool ziet die in het vlees brandt, zo zullen hun bouwsels hen eeuwig toeschreeuwen; jii valserik. En het zal een brandend vuur voor hen zijn dat niet wil doven.

7. En hun grote kennis, zelfs van de sterren, de zon en de maan, en van al de dingen der aarde, en in de wateren, zal voorbijgaan en niet meer onder hen gekend worden. Ja, de namen van hun mannen met grote geleerdheid zullen verdwijnen en door niemand op de aarde herinnerd worden. En na verloop van tijd, lang hierna, zullen de naties der mensen hen en hun wijsheid vergeten, en hen zelfs beklagen en van hen zeggen: Wat een gekke mensen!

8. Maar Mijn uitverkorenen, die hun slaven zijn en als niets in de wereld, zullen spreken en hun woorden zullen niet vergeten worden; ze zullen schrijven, en hun boeken zullen een nieuw fundament zijn in de wereld. Omdat Mijn hand op hen zal zijn, zal Mijn wijsheid voort komen uit hun mond.

9. En dit zal een getuigenis zijn in de komende tijden, voor wat betreft de soort van kennis die eeuwig duurt. Want zoals de bouwwerken van de aarde op de aarde blijven, en de geesten van hen die naar de aarde neigen niet opstijgen, zo heb Ik corpor aan corpor gebonden; maar zoals Ik de bezielde menselijke geest in de mens plantte voor geestelijke kennis, zo zal geestelijke kennis naar omhoog kijken voor een eeuwige verrijzenis.

10. Lika vroeg: O Gij Hoogste, Jehovih, wat zijn de voorbereidingen van Uw Goden? Waarin zal mijn hand sterk zijn op de aarde? Jehovih antwoordde en zei: Zes generaties geleden heeft Mijn God zich

voor u en uw scharen voorbereid. Mijn stem was met Mijn God en Ik zei tegen hem: Mijn Zoon, over zes generaties komt de tijd dat Ik de aarde in een volgende dageraad van licht zal brengen. En op die dag zal Ik Mijn Zoon Lika uit Mijn etherische werelden brengen; en Hij zal komen met een machtige schare etheriërs met grote kracht. Ga, Mijn zoon, omlaag naar de aarde, en met uw loo'is, uw meesters der geslachten, en verwek een erfgenaam voor uw stem. In de drie grote delen van de aarde moet u zorgen voor drie dienaren die Mijn wil zullen uitvoeren.

11. Dus heeft Mijn Zoon, de God van Craoshivi, drie mannen voor u verwekt, O Lika; Capilya, en Chine, en Mozes, de vruchten van de zes generaties in de landen van hun vaders; en zij zijn afkomstig uit de Faithists van Mij; heilige en wijze mannen. Naar hen zult u de Goden van hun voorvaders sturen, juist zij die verslagen werden door de Goden van het kwaad.

12. En Capilya zal de Faithists van Vind'yu verlossen, en Chine zal de Faithists van Jaffeth verlossen, en Mozes zal de Faithists van Egypte verlossen. En ook dit moet u Mozes en zijn volk opleggen: Hij zal zijn volk naar het westen leiden; en hun erfgenamen na hen zullen ook naar het westen gaan; ja, westwaarts totdat zij rond de aarde zijn gegaan. Drieduizend en vierhonderd jaar zult u hen toewijzen om de reis te voltooien. En waar zij ook heengaan, zij zullen Mijn naam, Jehovih, grondvesten; zij zullen alle volken van al de Goden weg leiden om te kunnen geloven in de Grote Geest, die Ik ben.

13. En als zij Mijn naam naar de westkust van Guatemala (Noord Amerika - uitg.) gebracht hebben, en Mij gevestigd hebben, zal Ik de aarde in Kosmon brengen; en Mijn engelen zullen met grote kracht in elke windstreek op de aarde neerdalen. En het zal gebeuren dat de Faithists van de kinderen van Mozes de Faithists van de kinderen van Chine en de Faithists van de kinderen van Capilya zullen ontmoeten.

14. En op die dag zullen al die volkeren uitroepen: Geen God, geen Heer, geen verlosser! Want Mijn hand zal op hen zijn, en hun woorden zullen Mijn woorden zijn. Maar zij zullen Mij verkondigen, de Grote Geest, de eeuwig Tegenwoordige, Jehovih.

15. En zij zullen de kracht van de wereld worden; en ze zullen vrede stichten en de oorlog uitbannen, en alle volken op de weg naar vrede, liefde en gerechtigheid leiden.



## HOOFDSTUK V

1. Vetta'puissa in Lika's etherische gebieden, verheerlijkt door het licht van Jehovih en door Zijn reine Zoons en Dochters van wie de hemelse woningen in overeenstemming waren met hun grote volmaaktheid, werd nu door grote vreugde bezielt. De geoefende scharen van Jehovih's Zoon Lika, die wisten dat hij ontspanning zou nemen door een reis naar de rode ster, de aarde, om haar te verlossen tot heiligheid en liefde, zorgden voor muziek en herauten en trompettisten, miljoenen artiesten, om hun eerbied en blijdschap te bewijzen.

2. Het vuurschip, de airavagna, nu luisterrijk; versierd, werd op zijn plaats gebracht en de enorme scharen voor de reis begaven zich aan boord. Voor Lika en zijn metgezel-hoofden en hoofdvrouwen was een speciale toegangsweg gereserveerd. Van de Rapon-scharen gingen de hoofdvrouwen Yanodi en Thazid voorop, en zij liepen gearmd. Direct achter hen kwam Lika, alleen. Vervolgens kwamen Rebsad en Thoso, gearmd. Daarachter kwamen Miente en Hors-ad, arm in arm. Vervolgens kwamen Chama-jius en Murdhana, gearmd. Daarna Oshor en Yihoha, ook gearmd. Toen kwam Gwan Goo met Geehoogan, en na hen Rehemg en Antosiv.

3. Luid zwol de muziek aan terwijl de hoofdlieden voortliepen; meer dan een miljard zongen er samen voor Jehovih, beantwoord door de ververwijderde trompettisten. En toen de hoofden aan boord van het schip gingen, gevolgd door de arbeiders en vuurlieden van het schip, was alles bewegingloos totdat de muziek eindigde.

4. Lika liep op de hoge boog, strekte zijn handen naar Jehovih uit en zei: Ik trek eropuit in uw naam en wijsheid en liefde en macht, O Jehovih! Uw grote hemelen die U vol van heerlijkheid gemaakt hebt zullen mij steunen; de vonk die U mij gaf zal ik bezielt houden voor Uw aangezicht. Uw hand is op mij. Uw arm omsluit mijn schip van vuur. Ik weet dat het in U zal opstijgen en de werelden zal doorkruisen naar de rode ster, zal varen met Uw zegevierende scharen naar het werk voor Uw heerlijkheid.

5. Stijg op, O paleis van het firmament; door de macht van Jehovih die in mij woont, omhoog! Voorwaarts! Stijg op!

6. En nu deden de scharen, één van wil, mee en de arbeiders en vuurlieden stonden op hun plaatsen. Nog een ogenblik, en daar steeg de airavagna van zijn fundering, draaide in de richting van de rode ster en bewoog zich voort over de Velden van Vetta'puissa. Zo'n honderdduizend vlaggen en banieren zwaaiden en wapperden aan alle kanten van het grote, hemelse ruimteschip en dat werd beantwoord door meer dan een miljard in de handen van de scharen daaronder.

7. De es'enaurs van het schip hieven een bezielende mars aan, verenigd met de miljoenen beneden, terwijl de grote menigten de handen ophieven en langdurig juichten. Zo ging Lika, de Zoon van Jehovih, op weg naar de rode ster, de aarde.

## HOOFDSTUK VI

1. Terwijl Lika zich verder spoedde in zijn schip, voort snellend door de Velden van Sonasat en Hatar en Yaax, in de etherische wereld Chen-a-goetha, rijk aan licht in deze streken, op de Yong-We Weg, en nu doorkruist door honderden vaartuigen die heen en weer joegen, daalde Jehovih's licht omlaag op de hoge boog, in het midden van de Rapons; en de Stem van Jehovih sprak uit het licht:
2. Zoals Ik de aardbewoners geleerd heb schepen te bouwen om de stoffelijke zeeën over te steken, zo heb Ik de etheriërs geleerd vaartuigen te bouwen om Mijn etherische zeeën te doorkruisen.
3. Zoals Ik de aardbewoner bond zodat hij niet in de lucht boven de aarde kon opstijgen, behalve met een vaartuig (ballon - uitg.), zo schiep Ik Mijn hemelen voor de geesten der mensen, zodat zij met gefabriceerde vaartuigen Mijn firmament konden doorkruisen.
4. Want de geringe kennis die Ik aan de aardbewoners gaf, maakte Ik tot een soort kennis die eeuwigdurend is.
5. Aan de aardbewoners gaf Ik twee soorten van tegenwoordigheid: de objectieve en de subjectieve. Met de laatste kan hij zich verbeelden in een ver weg gelegen plaats te zijn; en de gedachte die uit hem voortkomt gaat naar een vriend en spreekt verstaanbaar in de verte. Want aldus schiep Ik hem. Maar hij die objectief gaat moet zijn lichaam meenemen, want zo schiep Ik hem.
6. En Ik verheerlijkte deze twee toestanden voor de geesten van alle mensen, opdat zij ook objectief en subjectief konden verschijnen op de plaatsen die aan hen bekend zijn.
7. En dit is de slavernij die Ik voor alle plaatsen op de aarde en in de hemelen daarvan schiep; alle mensen de kracht van objectieve vereniging te doen begrijpen.
8. Ik schiep uitgestrekte zeeën op de stoffelijke aarde, opdat men zou bemerken dat een enkel iemand niet zou kunnen oversteken; ook niet in een kleine boot, met enig voordeel onder de zon. Ook schiep Ik Mijn hemelen in het firmament niet opdat een engel alleen lange reizen kon maken en afgezonderd en krachteloos zou worden, maar Ik bepaalde voor hen dat zij niet aan vereniging konden ontkomen; ja, Ik schiep het firmament opdat zij gezamenlijk bijeen moeten komen om te kunnen gaan.
9. Niettemin gaf Ik vrijheid aan allen; aan hem die niet objectief gaat om subjectief te gaan; maar van weinig nut en met niet veel waarheid of winst. En omdat Ik deze vrijheid gaf, zullen zelfs druja's zeggen: Ja, ik ben daar geweest. Noch weten zij hoe van de aarde op te stijgen of naar een andere plaats te gaan, behalve op de schouders van een ander.
10. En Ik schiep de mensen en de engelen zodanig dat alle kennis die eeuwigdurend dient te zijn, objectief verkregen moet worden; Ja, door de ervaring van zijn eigen persoon maakte Ik hem dat zijn verlangen zonder einde zou zijn.
11. En zij vullen Mijn zeeën in de hemel en op de aarde met hun grote schepen; met behoeften die niet op een plaats bevredigd kunnen worden schiep Ik de mens. Want Ik drijf hem voort met vreemde boodschappen en met opdrachten van voordeel en liefde; want Ik wil hem voorzien van kennis over Mijn werken.

## HOOFDSTUK VII

1. Lika spoedde zich voort in zijn airavagna, met zijn achthonderd miljoen; door de zee van Enea-Wassa, het etherische rijk van Haog-sa-uben; stralend als een meteor in zijn vlucht, het vurige

ruimteschip van de achthonderd miljoen. Aan alle kanten de tienduizenden vaartuigen van Jehovih's vereerders die evenveel richtingen uitgingen, sommigen snel, met opdrachten van bezielend werk; anderen langzaam, als reizende schoolschepen op onderzoek van het grote uitpansel en de glorieuze rijkdom van Jehovih's welvoorzien wereld, altijd gereed voor de nieuwgeborenen; al de schepen als dichtbezette juwelen in de etherische zee, bewegende briljanten die een caleidoscopische aanblik vertoonden, een eeuwig wisselend en eindeloos tafereel van weergaloze wonderen. En zij allen openbaarden door tekens en signalen het verhaal van hun plaats en zending aan de hoogverheven etherische zielen, schepen en mensen, als bezielde, levende boeken van vuur, stralend met het licht van de Vader en de geschiedenis der werelden.

2. Aan boord van Lika's schip en van al de andere stonden alle zielen, honderden miljoenen, in verrukking, vol ontzag en bewondering voor de eeuwig veranderende taferelen; sommigen in stilte, in gedachten verzonken; sommigen in een houding met opgeheven handen; sommigen hun blijdschap uitroepend; en sommigen uit grote eerbied voor Jehovih eeuwige lofprijzing uitend; elke ziel naar zijn volkomen aanleg, de volle, rijpe vrucht van de afwisselende talenten zoals die aanvankelijk uitstraalden in het stoffelijk leven.

3. Voorwaarts spoedde Lika's airavagna zich nu op de Wegen van Nopita, nu in het a'ji-Woud van Quion, zeer rijk aan onbuigzame substanties, bogen, stalactieten en stalagmieten, en vormende en ontbindende taferelen, een woud, een pure achtergrond in de etherische werelden voor de stralend kristallen gewesten van licht. En ook hier de tienduizenden schepen van Jehovih's uitverkorenen; en aan elke kant van de grote weg lagen de Velden van Anutiv, waarin talloze miljoenen etherische koninkrijken lagen. Over een afstand van honderdduizenden mijlen langs de weg zag men de opgeheven handen van miljoenen zielen, wuivend met banieren en vlaggen naar hun geliefde schepen, die op weg waren naar de een of andere geboortester waarop Jehovih hen had voortgebracht.

4. Vervolgens wijzigde zich de koers van Lika's airavagna en schoot op zijn bevel door de komeet Yo-to-gactra, een nieuwe, zich verdichtende wereld, reeds met een vierduizend mijl brede kop van vuur; een zuivere bol van gesmolten materie, rondwervelend als de as van een spinnewiel; onafgebroken van de wijde, zich uitstreckende nebulae om zich heen wikkellend. Hier voeren honderdduizenden schoolschepen langs, met studenten en bezoekers, om te kijken naar de taferelen; luisterrijk voortschommelend, nu rond, nu gebroken, nu uitgestrekt, deze bol van vloeibaar vuur, wentelend in de vortex, dertig miljoen mijl lang. Veel van de schepen slingerden en schommelden om tegen deze vortex het evenwicht te bewaren, gevaarlijk indien zij niet in bekwame handen waren geweest; en dat deed miljoenen van de studenten aan boord van menig schip beven van angst toen zij merkten hoe hulpeloos en dom zij waren, vergeleken met de Goden die de leiding hadden.

5. Lika talmde niet lang om de taferelen te zien, of toe te geven aan zijn achthonderd miljoen, maar ging weer op koers naar de rode ster, de aarde; voer langs de Fuassette Bergen waar de God Vrilla-Gabon het Echosinit koninkrijk bouwde, waarvan de hoofdstad Exastras heette, de plaats waar de Niuaanse Goden bijeenkwamen om getuige te zijn van het eerste begin van de aarde. Hier stopten ze een poosje en gingen Lika's griffiers omlaag om uit de bibliotheken van Exastras de vroege geschiedenis van de aarde en de graad van haar schepping op te halen; en na daar een kopie van te hebben gekregen keerden de griffiers haastig terug, waarna de airavagna zich verder spoedde, nu koers zettend over de Vlakten van Zed, in het midden waarvan de grote Oblowochisi zee gelegen was, vier miljoen mijl in doorsnee, en ook deze bezaaid met duizenden etherische schepen.

6. En nu er over naar Rikkas, de plaats van de Godin Enenfachtus met haar zeven miljard etherische zielen, waarop Lika en zijn scharen miljoenen kransen en aandenkens omlaag wierpen en ondertussen smolt de muziek van de beide sferen samen ter ere van Jehovih. Van hier, naar de overkant, bedroeg de afstand drie miljoen mijl.

7. Al die tijd tevoren stond de rode ster in de hoogte, naar boven neigend, maar begon hier in horizontale lijn stil te staan, glanzend met een stralender vuur. En op de route die Lika's airavagna zou volgen, had de Godin Enefachtus van tevoren een honderdduizend vuurkolommen opgericht om hem en zijn gezelschap te eren; met grote achting beantwoordden Lika en zijn scharen dit met heilige groeten.

8. Daarna kwamen de ji'ay-Wouden van Hogobed, drie miljoen mijlen in doorsnee, en gesloten wegens tekort aan etherische lucht en inspiratie. Hier bevond zich de provincie Arathactean waar de God Yew-Sin woonde, met dertig miljard pasverrezen bruiden en bruidegoms van de ster Kagados. Over deze streken spoedde Lika zich snel voort, en vervolgens naar de open zee Amatapan, aan de Vashuaanse Wegen.

9. Dan een tocht van twee miljoen mijl in de onbewoonde gewesten van Samma waarna hij Chinvat bereikte, de brug op de grens van de aardvortex buiten de omloopbaan van de maan.

10. En zonder te stoppen ging het in benedenwaartse richting rechtstreeks naar de snel wentelende aarde, waarvan de snelheid driekwart miljoen mijl per dag bedroeg. Door de hoogzwevende plateaus van atmosfeera kwam Lika met zijn vuurschip, met zijn scharen van achthonderd miljoen; als een meteor kwam zijn schip, groot als een continent.

## HOOFDSTUK VIII

1. Met zijn airavagna en zijn achthonderd miljoen personen streek Lika neer op het onbewoonde plateau Theovrahkistan, machtig en breed als de aarde, hoog boven de landen van Jaffeth, Vind'yu en Arabin'ya. Hier legde hij zijn vuurschip vast en kwamen zijn scharen naar buiten om een hemels koninkrijk te stichten. Lika zei:

2. Ik hoor Uw stem, O Jehovih; Uw hand is op mij; in Uw wijsheid en macht zal ik de grondslagen leggen van Uw koninkrijk in deze hemelen.

3. Jehovih zei: Roep uw Raponscharen, uw metgezel-hoofden; bouw ruim uw troon voor hen en u. En breng het terrein voor de hoofdstad in vorm en plaats uw hoge raad, de miljoen gekozenen, naar de vier windstreken van de hemelen der aarde.

4. Daarna gingen de legioenen aan het werk en bouwden een hemelse plaats voor Jehovih, en noemden die Yogannaqactra, het huis van Lika en zijn achthonderd miljoen.

5. Jehovih riep uit het licht van de troon die Lika bouwde, en Hij zei: Lika, Mijn Zoon, u moet alle dingen nieuw bouwen op de aarde en in de hemelen van de aarde, net alsof er nooit iets geweest was. Stuur uw boodschappers in een otevan naar het geruïneerde gebied van Mijn beminde, de God van Craoshivi, en breng hem en zijn duizend begeleiders naar uw plaats.

6. Daarop werd er een otevan uitgezonden, goed bemand, en precies op tijd keerde die terug en bracht God naar Yogannaqactra, waar hij met grote vreugde werd ontvangen en begroet in Jehovih's naam.

7. Lika zei: Spreek, O God, want ik ben gekomen om deze hemelen over te geven aan Jehovih's heerschappij; hoe staat het met het licht en de duisternis van de hemelen en de aarde die aan uw hoede zijn toevertrouwd, in Jehovih's naam?

8. God zei: Helaas, wat kan ik zeggen? Kijk, mijn koninkrijken zijn uiteengevallen en verdwenen. Ik heb niets om trots te zijn op wat Ik gedaan heb in de hemel of op de aarde. Er kwam een buitengewoon grote duisternis over mijn volk, gedurende zo'n vijftienhonderd jaar! Uw dienaren werden overmeesterd, hulpeloos en opgegooid als kaf voor de wind.

9. Lika zei: Hoeveel Goden? Hoeveel dans van duisternis? Waar zij mijn oprechte Goden heengegaan?

10. God zei; Er zijn vier Goden naar etherea opgestegen met hun scharen, door smart gebroken, trouwe Goden. Vier dans zijn gekomen en gegaan; zo zwak en klein als een zuchtje wind, want de duisternis veegde ze weg. In Savak-haben, in etherea vertoeven uw Goden.

11. Jehovih's licht viel op de troon, en Zijn Stem kwam uit het licht en zei: Stuur, O Mijn Zoon Lika, vier pijlschepen naar Savak-haben, met honderdduizend begeleiders voor Mijn oprechte Goden, en breng hen naar Yogannaqactra.

12. Vervolgens stuurde Lika vier pijlschepen met zijn vlugge boodschappers en honderdduizend begeleiders, om de vier ontdane Goden terug te brengen.

13. God zei: Duizenden miljoenen engelen van de duisternis overstromen de hadan-gewesten; en er kruipen er net zo veel rond op de lage aarde. De'yus, de valse Heer God, is in de hel geworpen, een hel die zo groot is dat niemand zijn plaats van kwelling kan benaderen. Te-in, de valse God, de Joss,

is ook in de hel gegooïd; evenals Sudga, de valse Dyaus; en zo ook al de valse Goden die de aarde omringden; hun koninkrijken verkeren in anarchie.

14. De namen Heer, en God, en Dyaus, en De'yus, en Zeus, en Joss en Ho-Joss en vele andere zijn achtbaar geworden op de aarde! Niet alleen werkten de verraders om de Grote Geest uit de weg te ruimen, maar ook om zichzelf te vestigen als mens-Goden, in staat tot scheppen; ja, de Schepper van hemel en aarde in eigen persoon!

15. Lika zei: Luister dan naar de Stem van Jehovih! Omdat ze Mij opzij gezet hebben en zich aanmatigden Scheppers te zijn onder de namen God, en De'yus, zal Ik de persoon van God en De'yus verheerlijken voor het begrip van de mens.

16. Vanaf deze tijd gedurende drieduizend jaar zal de mens op aarde niet beperkt zijn tot de ene naam Jehovih, of Eolin, of Eloih, maar God aanbidden, of Heer, of De'yus, of Zeus, of Dyaus, of Joss, of Ho-Joss. Want zie, sinds deze mensen zichzelf in hellen hebben geworpen, zullen de geesten van de verrezenen noch hen noch hun koninkrijken aantreffen. En u moet de stervelingen duidelijk maken dat alle eerbiedwaardige namen behoren bij de Eeuwig Tegenwoordige, wiens Persoon de geest en substantie is van alle dingen. En als ze aan u vragen: Wie is Dyaus, of wie is God of wie is Joss, moet u zeggen: heeft hij niet gezegd: Zie, ik ben de Schepper van hemel en aarde! en Ik zeg u, dat Hij de Eeuwig Tegenwoordige is, het Allerhoogste Ideaal.

17. Maar deze slavernij zal over hen komen: de oogst binnen te halen die zij gezaaid hebben. Omdat iemand gezegd heeft: Bouw een piramide, en uw God zal komen en daarin wonen, gelijk een man in een huis woont; hij zal gebonden zijn zolang de piramide blijft staan. En een ander heeft gezegd: Zie, uw God heeft de gelijkenis van een man, en hij zit op een troon in de hemel; hij zal gebonden zijn terwijl zijn geloof op de aarde verder leeft.

18. Omdat zij een valsheid op de aarde gezaaid hebben, is de oogst van hen. En totdat zij hun gehele oogst hebben binnengehaald, zullen zij niet naar Mijn etherische werelden opstijgen.

## HOOFDSTUK IX

1. Toen de andere vier Goden kwamen, de oprechte Zonen van Jehovih die door De'yus en zijn mede valse Goden in de lagere hemelen verslagen waren, kwam het licht van Jehovih opnieuw boven Lika's troon. Jehovih zei:

2. Ik laat het kwade niet over het goede triomferen anders dan voor korte perioden; en vroeg of laat verheffen Mijn rechtvaardige Zoons en Dochters zich en verheugen zich in hun beproevingen die Ik over hen liet komen. Laat geen mens of engel zeggen omdat er dit of dat gebeurt: Kijk, Jehovih slaapt op Zijn post! of kijk, Jehovih is de schepper van het kwaad, of is onmachtig om het af te wenden.

3. Mijn tijden zijn niet als de tijden van mensen of engelen; noch val Ik onder het oordeel van de mensen voor wat goed en kwaad betreft. Als de rijkdom van een welgesteld man gestolen wordt, zeggen de stervelingen dan niet: Arme man, Jehovih heeft hem ramspoed bezorgd! Want zij beoordelen Mij door hetgeen zij als leed beschouwen. Maar zij zien niet in dat Ik naar de ziel van de mens kijk met betrekking tot wat goed voor hem is. En als de moordenaar de koning heeft doodgeslagen, zeggen ze: Hoe heeft een goede Schepper dit kunnen doen? Want Zij beschouwen de natie of het probleem van iets niet anders dan voor de betreffende dag geldend; noch overwegen zij wat Ik doe voor de zielen van vele naties, door een kleine handeling.

4. Want alle mensen in de hemel en op aarde zijn Mijn eigendom; zijn als bomen in Mijn boomgaard, en Ik snoei hen niet voor het leven van de takken, maar voor het nut van de hele boomgaard, en voor de oogst die later volgt.

5. Ik schiep het leven, en Ik neem het leven weg; op Mijn eigen manier handel Ik met Mijn eigendom. Ik zend de nacht om op de dag te volgen; de wolken om af te wisselen met de zonneschijn. En evenzo geef Ik de tijden van dan (licht) aan Mijn atmosferische hemelen, om gevolgd te worden door perioden van duisternis.

6. Door deze veranderingen leren stervelingen, engelen en Goden tegen de elementen van Mijn werelden te strijden en ze te overwinnen.

7. De oprechte Goden zeiden: Wij huilen in Uw bijzijn, O Jehovih. Langdurig en zwaar werkten wij in de ons toebedeelde perioden; wij waren hulpeloze getuigen van de grote duisternis die over de inwoners van hemel en aarde kwam.

8. Lika zei: Aan jullie vijven, oprechte Goden die gezwoegd hebben in de duisternis van de aarde en haar hemelen, geef ik jullie vroegere namen terug voor de tijd van de dageraad, waarna ik jullie allen zal verheffen, met jullie geheel herstelde koninkrijken, en jullie zullen erfgenamen zijn in mijn Nirvanische hemelen, in vrede en rust.

## HOOFDSTUK X

1. De namen van de vijf Goden luidden: Ane, Jek, Lay, Oal en Yith. Lika zei tegen hen: Jullie zijn voorheen tot Goden gekroond; kom naar de voet van Jehovih's troon, want ik zal jullie kronen met nieuwe namen.
2. Toen zij op de aangewezen plaats waren gekomen, vervolgde Lika: Zet mijn kroon op uw hoofd, en spreek in Jehovih's naam in dat werk dat ik u opleg; Jehovih in Ane, Jehovih in Jek, Jehovih in Lay, Jehovih in Oal, Jehovih in Yith.
3. En daarop kroonde Lika hen met een band op het hoofd waarin gegrift stond: Inane, Injek, Inlay, Inoal en Inyith; Panische namen die hun rang aanduiden en het tijdperk van de aarde waarin deze dingen gebeurden.
4. Lika zei: Aan ieder geef ik van mijn etherische scharen tien miljoen werkers voor de periode van de dageraad. En dit is het werk dat ik u toebedeel: Voor Inane om naar de aarde omlaag te gaan, naar het land Vind'yu, en de inspirator te zijn voor mijn sterfelijke zoon Capilya en zijn volgelingen. Voor Inlay, om naar de aarde omlaag te gaan, naar het land Jaffeth, en de inspirator te zijn van mijn zoon Chine en zijn volgelingen. Voor Inoal, om naar de aarde omlaag te gaan naar het land Egupt, en de inspirator te zijn van mijn zoon Mozes en zijn volgelingen. En jullie drieën moeten de vrede en veiligheid herstellen voor de Faithists in deze grote delen van de aarde. En u, Inoal, zult Mozes en de Faithists uit het land Egupt brengen, en vorm geven aan hun trek naar het westen; want zij zullen rondom de aarde trekken en dit voltooien tegen de tijd van Kosmon.
5. Voor Injek, om naar de aarde omlaag te gaan, naar Parsi'e en Heleste, en ervoor te zorgen dat deze mensen de slaven, die Faithists zijn, bevrijden en hen moet u inspireren om naar Mozes en zijn volk te emigreren. Voor Inyith om naar de aarde omlaag te gaan, naar Jaffeth, Vind'yu en Arabin'ya om de verspreide Faithists in die landen te inspireren om samen te komen, bij de grote lichten, Capilya, Chine en Mozes.
6. En jullie zullen werkers uit mijn scharen meenemen, die ik uit etherea meebracht, en tezamen arbeiden als één man. En wanneer de dageraad geëindigd is, zullen jullie je hierheen begeven om verheven te worden naar mijn etherische koninkrijken. Niettemin moeten jullie Jehovih's uitverkorenen niet alleen laten, maar voorzien in engelopvolgers voor hen. En hiermee geef ik jullie een nieuwe wet voor al mijn engelscharen die hierna bij de Faithists op de aarde zullen wonen, hetgeen is dat er door de terugkerende scharen altijd voor opvolgers zal worden gezorgd voordat zij vertrokken zijn; want de Faithists zullen gedurende lange tijd niet meer alleen gelaten worden.
7. De vijf gekozenen zeiden vervolgens: In Uw naam en wijsheid en kracht, O Jehovih, gaan wij voort in vreugde om Uw geboden te vervullen. Omdat wij de aarde kwijtraakten, hebt U het ons in handen gegeven om haar te verlossen en U te verheerlijken!
8. En daarop kondigde Lika een dag van ontspanning af, dus konden de scharen gekozen worden, de vijftig miljoen, en de maarschalken gingen aan het werk en hielpen de gekozenen.
9. Tijdens de recreatie legden de atmosferiërs aan de etheriërs uit hoe de landen van de aarde gelegen waren en de daarbij behorende hemelen. En toen, na een poos van gebed en zang, en een poos van dans, werd de recreatie gesloten.
10. Nadat het werk was hervat, groetten de vijf gekozenen met hun scharen voor de troon van Jehovih, trokken zich vervolgens terug en begaven zich naar de vaartuigen die tevoren gereedgemaakt waren voor hen, gingen aan boord en vertrokken naar de aarde.



## HOOFDSTUK XI

1. Jehovih sprak tot Lika en zei: Stel nog meer dienaren voor Mij aan voor de overige grote gebieden van de aarde, en voor de eilanden in de oceanen van de aarde; en geef hen elk tien miljoen van Mijn dienaren die u meebracht uit Nirvana. En zij zullen omlaag gaan temidden van de stervelingen, en door inspiratie en op andere manieren de verspreide Faithist die Mij vereren in groepen bijeenbrengen en uw dienaren moeten ook voor opvolgers zorgen die na hen komen om bij de stervelingen te blijven, en de wachtperiode kort voor hen houden opdat zij daar niet vermoeid van zullen worden.

2. Vervolgens benoemde Lika T'chow, N'yak, Gitchee, Guelf, Ali en Siwah en wees hen verschillende gebieden van de aarde toe, hij gaf hen ieder tien miljoen van de scharen uit de Oriaanse werelden. En zij werden op dezelfde manier gekozen als de voorgaanden; en ook zij groetten en vertrokken naar de aarde.

3. Wederom sprak Jehovih in het licht van de troon: Omdat er velen zijn gestegen in wijsheid en waarheid, wil Ik Theovrahkistan als Mijn heilige plaats voor hen hebben; en het zal het gewest zijn voor Mijn bruiden en bruidegoms bij de verrijzenis van de dageraad. Maar op het eind daarvan moet het gedeeld en onderverdeeld worden opdat niemand Mijn standplaats zal kunnen vinden. Want het is gebeurd dat de mens op de aarde de naam van één van Mijn hemelen hoorde en die verheerlijkte en daarnaar trachtte op te stijgen, maar naar geen andere hemel.

4. Omdat Mijn oprechte Goden in de vroege tijden de mens over Hored leerden, verlangde de mens naar Hored. Waarop Mijn vijanden, de valse Goden, stuk voor stuk uitriepen: Zie, mijn hemelse plaats is Hored! Ik ben de Almachtige heerser! Kom hierheen, naar mij toe. Want, op deze wijze, werd de naam die Ik in vertrouwen gaf, wederrechtelijk in bezit genomen en tot een valstrik gemaakt om Mijn aardgeborenen te binden.

5. En Ik zal niet langer een naam van een van Mijn hemelse plaatsen aan de stervelingen geven; ook zal hen niet geleerd worden van andere hemelen dan de hogere en de lagere hemelen, hetgeen Mijn etherische en Mijn atmosferische hemelen zal aanduiden. En door deze uitdrukkingen zal de mens op de aarde gewaarborgd zijn tegen de listen van valse hemelse heersers.

6. En de mens zal bemerken wanneer engelen of mensen of Goden zeggen: Kom tot mij en ik zal u van mijn hemelse koninkrijk geven!, dat zij vals zijn, en slechts tirannen die Mijn volk willen knechten. Maar als zij zeggen: Ga uit, dien de Grote Geest en niet mij, want ik ben slechts een man als u bent! dan zal men weten dat zij van Mijn Nirvanische scharen zijn.

7. En als zij zeggen: kom naar deze hemel of die hemel, want bij mij alleen is verrukking, zal dit tegen hen getuigen. Maar indien zij zeggen: Werkelijk, Jehovih is met u; cultiveer uzelf in Hem, en u zult genoeg vinden in alle werelden, dan zal het getuigen dat zij uit Mijn geëmancipeerde hemelen komen.

8. Lika zei: Zeventig nieuwe koninkrijken moeten jullie stichten in de laagste hemel, waar jullie opnieuw moeten beginnen met scholen en colleges en werkplaatsen, om de geesten der doden de vereisten voor de verrijzenis te leren.

9. Tweehonderd miljoen van mijn Oriaanse engelen zullen toegewezen worden aan deze zeventig hemelse plaatsen en tijdens de dageraad zal het hun werk zijn om deze geboden uit te voeren. En zij moeten zorgen voor opvolgers na hen die het werk voor een volgende periode zullen voortzetten; en zij moeten weer voor volgende opvolgers zorgen, enzovoorts, zelfs tot aan de komst van het Kosmon tijdperk.

10. Toen koos Lika de tweehonderd miljoen engelen en verdeelde hen in zeventig groepen en gezelschappen rondom de aarde, in de laagste hemel, en nadat zij naar behoren van officieren voorzien en georganiseerd waren, groetten zij voor de troon van Jehovih en vertrokken naar hun diverse plaatsen.

11. Daarop kwam de stem van Jehovih tot Lika en zei: Zie, van uw vijfhonderd miljoen zijn er nog honderdvijfenzeventig miljoen van over. Dit is derhalve het werk dat u hen op zult dragen: Zij moeten van het ene eind van hada naar het andere gaan en zo al de hellen van de valse Goden verlossen terwijl zij voortgaan; de knopen daarvan ontwarren en zorgen voor een doorgang voor de druja's naar een groot plateau. Want zoals de valse Goden begonnen in een bondgenootschap, zal Ik ze terugbrengen in bondgenootschap ja, zelfs zij allen die in de hel geworpen zijn. En u zult hen veilig aanvoeren; en wanneer zij zo gevestigd zijn, zullen u en uw Rapon-scharen gaan en hen verheffen en overbrengen naar het a'ji-Woud van Turpeset, waar zij gehuisvest zullen worden en aan een nieuw leven van gerechtigheid en liefde zullen beginnen.

12. En Anuhasaj, de vroeger gekroonde Heer God, zal boven hen staan; en Osiris en Sudga en Te-in en al de andere verbonden Goden zullen onder hem staan; want net zoals deze Goden eraan werkten om Mij opzij te zetten, geef Ik ze nu hun oogst.

13. Vervolgens stelde Lika de honderdvijfenzeventig miljoen etheriërs in dienst, voorzag hen van officieren en stuurde hen naar de hadan-gebieden van de aarde om de hellen daarvan te bevrijden.

14. Jehovih zei tegen Lika: De rest van uw achthonderd miljoen moet in Theovrahkistan blijven, want het werk hier is voldoende voor hen. En dus bleven zij.

## HOOFDSTUK XII

1. De Rapon-scharen verlangden ernaar Ahura te zien en dus stuurde Lika een pijlschip met honderdduizend engelen, behoorlijk aangevoerd, naar Varapishanaha, naar Ahura, en verzocht hem te komen voor een bezoek van tien dagen en zijn begeleiders mee te nemen.
2. En zo gebeurde het dat Ahura naar Theovrahkistan kwam, waar hij met grote eer werd ontvangen en begroet onder het Teken: MORGEN VAN JEHOVIH'S LICHT, en hij op zijn beurt antwoordde in het Teken: Mijn Woorden zullen Zijn Zoons en Dochters dienen!
3. Lika kwam omlaag van de troon, groette Ahura en zei tegen hem: Kom, en ga in het midden van de troon staan, opdat uw stem de heilige raad mag behagen.
4. Ahura besteeg, samen met Lika, de troon en toen de laatste was gaan zitten, liep Ahura naar het midden en groette de heilige raad met het Teken Vuur en Water, en sprak hij:
5. Omdat U, O Jehovih, mij geroepen hebt in het Teken van de Morgen van Uw Licht, heb ik mij in Uw bijzijn verheven, om tot Uw Zoons en Dochters te spreken.
6. Maar hoe moet ik mijzelf reinigen, O Vader! Ik ben als iemand die een verborgen geraamte had, waarvan de schuilplaats wordt afgebroken. Omdat ik door U levend op de wereld geschapen werd, waarom zou ik U dan niet eeuwig verheerlijkt hebben? Dit heb ik mijzelf al de dagen van mijn leven afgevraagd; maar het was U de moeite niet waard mij op mijn weetgierigheid te antwoorden.
7. Toen ik nog jong was in het leven, riep ik het uit tot U en klaagde omdat U me niet wijs maakte. Ik zei: Kijk eens, U schiep al de dieren op het aardoppervlak en die weten meer dan ik wist op de dag dat ik geboren werd. Ja, ik wist niet waar ik voedsel kon vinden, noch kon ik op mijn benen staan, maar ik lag neer zoals ik werd neergelegd door mijn voedster.
8. Zelfs aan de lammeren, en de kalveren en de jonge hengsten gaf U groter wijsheid en kracht dan U aan Uw dienaar gaf. Ik zei: Waarom zou ik U dan verheerlijken of liederen zingen voor Uw eer? Waarom zal ik tot U bidden; Uw wegen zijn onveranderlijk en Uw Stem antwoordt mij niet.
9. U bent leeg als de wind; u bent noch een persoon, noch wijsheid, noch onwetendheid. En wat Uw dienaren betreft die zeggen dat ze Uw Stem horen, ze zijn gek! Ik zei: Hoe kan iemand U horen? Het is de gedachte van hemzelf die hij hoort. Hoe kan iemand U zien? Het is de gedachte uit hemzelf die hij waarneemt.
10. En U liet me sterk worden wat kracht betreft, en wijs uit mijzelf, zelfs terwijl ik tot U geroepen had in mijn ijdelheid. Ja, ik was trots op mezelf; en wat U betreft, ik probeerde U aan alle kanten te weerleggen. En het waardeloze van te bidden tot U deed ik duidelijk uitkomen als een grote ijdelheid. Ja, ik hunkerde naar wijsheid teneinde te laten zien dat U noch wijs noch goed was. En daartoe schonk U mij ook. En ik werd verwaand in het verbergen van mijn verwaandheid, zelfs vanuit mijn eigen verstand, opdat ik mijn zin zou weten te krijgen.
11. Ik wees naar de dwaas en zei: kijk, een zoon van Jehovih! Ik wees naar een woestijnachtige plaats en zei: Kijk eens, Jehovih's vruchtbare aarde! Naar de berg wijzend die uit rotssteen bestaat en kaal is, zei ik: Kijk, hoe Jehovih Zijn werk heeft afgemaakt! En van de slechte man die zijn broeder vermoordde, zei ik: Jehovih, goed in het ene, goed in alles!
12. Maar ik kende de hand niet die op mij lag; U antwoordde iedere dag op mijn gebed. Ja, ik waagde het U met mijn ogen te oordelen, en mijn oren, en mijn eigen verstand. Op de plaats waar ik mij

bevond oordeelde ik U en Uw werken, O Jehovih! En de sluwheid van mijn redeneren verkreeg toejuiching; door vleierij raakte ik opgeblazen. En ik achtte mijn oordeel terecht; en wie ook niet zag als ik het zag, veroordeelde of beklaagde ik; ja, ik snakke naar gezwollen taal opdat ik ze aan de kaak kon stellen met hun dwaasheid.

13. En ook hierin antwoordde U mij door vrijuit te schenken; en mijn woorden werden geacht grote en wijze woorden te zijn. En ik werd wijd en zijd geciteerd en geprezen. Ja, ik bracht goede werken in praktijk, opdat ik aan anderen kon laten zien, dat, zelfs in zo'n geval, geloven in U ijdelheid was en verspilling van gezond verstand.

14. Ja, ik hunkerde naar geld en grote schatten zodat ik weldadig voor anderen zou kunnen zijn, waardoor mijn eigen filosofie het allerhoogste mocht lijken. En zelfs hierin vergold U mij met grote rijkdom en ruime middelen; en door mijn goede werken voor anderen gedaan werd ik toegejuicht als een grote en goede God boven alle anderen.

15. Ik hunkerde naar een hemels koninkrijk opdat ik mijn grote wijsheid en macht kon bewijzen aan duidenden miljoenen; want ik beklaagde hen van wie ik dwaas genoeg dacht dat zij in duisternis verkeerden met betrekking tot U. En juist U, O Jehovih, sneed mij niet af, maar gaf me een groot koninkrijk met zeven miljard zielen!

16. En ik leerde hen mijn filosofie, dat er niets boven hen bestond; dat U, O Jehovih, niet zag, niet hoorde, niet antwoordde. Ja, ik maakte mijn wil almachtig opdat ik hen van U af zou kunnen snijden. Maar wee mij.

17. Ik was als de sylfide uit vroeger dagen, die in de muziekinstrumenten sloop en ze ontstemde. Mijn koninkrijk was verdeeld in zeven miljard filosofen, ieder ander gek in eigen ogen, en op een andere manier. Er bestond geen harmonie tussen hen. Ja, zij vormden een koninkrijk van snauwers en vloekers! Ik had de stemvork weggehaald, want ik had U uitgebannen, O Jehovih! Mijn eigen filosofie had dit allemaal veroorzaakt.

18. Aangezien ik mezelf opwierp als de Allerhoogste, gaf U me mijn zin; en ik werd de hoogste God van mijn volk. Ja, in het begin juichten ze mij toe, maar naderhand wierpen ze al hun tegenslagen en verwensingen op mij. Met niets in de hemel of op aarde kon ik hen tevredenstellen; noch kon ik hen van mij af doen keren, want ik had ze met mijn grote beloften aan mij gebonden.

19. Ik werd als iemand die in een wolk zit, vanwege de grote last op me en met dat al de angst. En toch, O Jehovih, vergat U mij niet, maar zond de woorden van Uw Goden naar mij toe, mij smekend wat ik moest doen opdat ik tijdig gered zou kunnen worden. Maar hoe kon ik naar U luisteren, O Jehovih, of naar Uw Goden luisteren? Zie, mijn trots had me verzwolgen, ik werd aan alle kanten omsloten, omdat ik u tevoren had ontkend, moest ik U nog steeds ontkennen.

20. Toen kwam er nog grotere duisternis over mij; Uw licht werd versperd door de muren die ik tegen U had opgetrokken; ik had mezelf werkelijk van U afgesneden. Vervolgens kwam de slag, alsof hemel en aarde uiteengerukt werden! Ik werd in de afgrond geworpen; mijn koninkrijk was op mij! Het leiderschap en de ijdelheid die ik gezaaid had, had mij in de hel geworpen! Ik was in de dood, maar kon niet sterven!

21. Ik werd in een knoop gebonden; smerig stinkende slaven werden aan me vastgeketend, miljoenen van ze, tientallen miljoenen; en de pijlen van hun verwensingen doorboorden mijn ziel; ik was als iemand die verscheurd en in zout verpakt werd; gesmoord en verstikt door smerige dampen. Maar toch,

U, O Jehovih, verliet mij niet, maar hield mijn verstand vast opdat het niet in chaos vervloog.

22. En Uw Stem kwam tot mij in de tijd van mijn kwellingen; kwam als het bewijs van de Allerhoogste! Het was alsof ik zelf tegen mijzelf sprak en zei: Hij die immer alle dingen wegwerpt, kan nooit in de hel gebonden worden; hij die hunkert en vasthoudt, legt reeds de grondslag voor kwellingen.

23. En ik riep uit tot U, O Jehovih, en ik zei: O, had ik maar niets bezeten! Geen talenten, geen sluwheid, geen filosofie. Dat ik deze stakkerds gezegd had naar U te gaan, O Jehovih! O, had ik hen toch verteld dat U alleen ze kon zegenen of in hun behoeften voorzien! Maar ik streefde ernaar ze te leiden en zie, ze zijn op mij gekomen!

24. O, kon ik maar van ze bevrijd worden. Zodat ik mijn vroegere jaren in tegengestelde richting kon gaan; niets bezittend, nergens naar hunkerend, maar het recht om U te dienen, O mijn Vader!

25. U zond Uw Goden in de diepten der hel en zij verlostten mij. En ik legde een eed voor U af, O Jehovih, om U eeuwig te dienen. En U gaf mij werk, en ik boog mijzelf neer om voor Uw druja's te werken, met al mijn wijsheid en kracht tot in eeuwigheid! En Uw hand kwam over mij en gaf mij grote kracht; kracht zelfs over mijn eigen ziel om gelukkiger gedachten te scheppen.

26. Waarom zou ik U niet loven, O mijn Vader? U gaf mij vrijheid op al mijn wegen, en antwoordde mij overeenkomstig mijn wensen. Niet eenmaal hebt Ge U van mij afgekeerd noch mij leed gedaan; maar vanwege mijn eigen ijdelheid sneed ik mijzelf van U af. Ja, U hebt mij getoond dat U te verheerlijken de grondslag is van het hoogste geluk; U toe te zingen is het grootste genoegen; U te loven is de hoogste wijsheid.

27. Hierna stopte Ahura even met zijn toespraak en, nog altijd in het midden van de troon staand, barstte hij in tranen uit. Even later zei hij:

28. Anuhasaj was mijn goede vriend. Hij was degene die sindsdien de naam De'yus aannam en zichzelf naderhand als de Schepper bekendmaakte. Ik huil uit medelijden met hem. Nu is hij in de hel!

29. Hij was mijn beste vriend ten tijde van mijn duisternis. En nadat ik uit de hel bevrijd was, kwam hij en werkte met mij, vol berouw en liefde. Vaak rustten we uit in elkaars armen. Naderhand reisde hij wijd en zijd in Uw grote hemelen, O Jehovih.

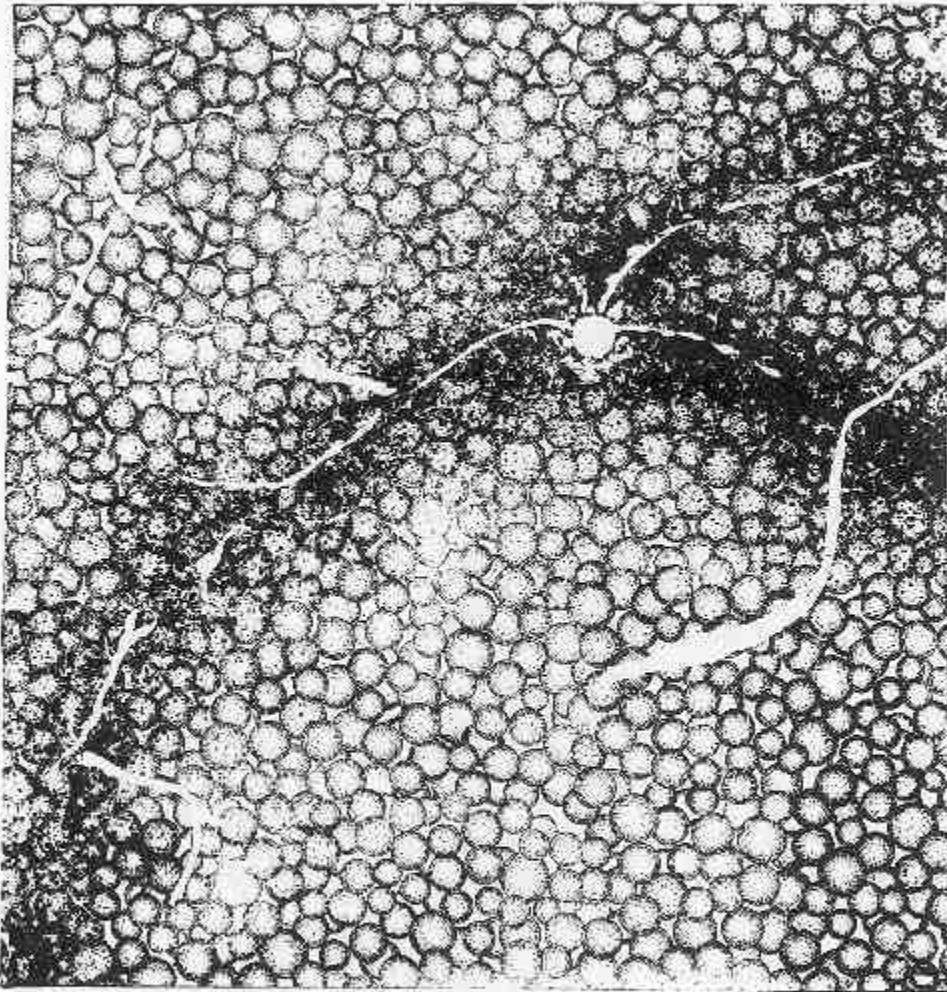

Plate 18.—THE EARTH IN OCGOKUK.

Jehovih said: Out of the ethereal mountains of Ocgokuk I brought the earth, prepared for My four Sons: Abram, Brahma, Po and Eawahtah. And I numbered the earth at one hundred, for it had attained to fullness.

Afb 18 De Aarde in ocgokuk

30. En toen hij terugkeerde naar zijn aardse hemelen, zocht hij me niet op. En ik was gebroken door verdriet vanwege mijn grote liefde voor hem. Vervolgens stichtte hij zijn hemelse plaats en noemde die Hored. En ik riep uit tot U, O Jehovih, voor wat betreft welke boodschap ik naar hem toe zou sturen, want ik voorzag dat zijn koninkrijk uiteen zou vallen en hijzelf uiteindelijk in de hel zou belanden.

Jehovih zei: Uit de etherische bergen van Ocgokuk bracht ik de aarde, voorbereid voor Mijn vier Zoons: Abram, Brahma, Po en Eawahtah. En ik gaf de aarde het getal honderd, want zij was tot volheid gekomen.

31. En U gaf me de vrijheid om hem een boodschap te zenden op mijn eigen manier. En in de pijn van mijn gebroken hart zond ik hem een boodschap, in wezen zeggend: Ik koester niet langer enige liefde voor je! En ik berispte hem en maakte hem verwijten omdat hij mij niet op kwam zoeken, om mijn brandende liefde te belonen. En ik voorspelde hem de grote duisternis en de hel die over hem komen zou, zoals het nu is.

32. Nu heb ik er spijt van, O Jehovih, dat ik hem zo'n boodschap stuurde! Bijna tweeduizend jaar lang was mijn boodschap mij als had ik een levende, vurige knol verzwolgen!

33. Ahura eindigde. Lika sprak en zei: Omdat u gepleit hebt voor De'yus, hebt u de aandacht van de etherische scharen op hem gericht. Ik wijs u het herstel toe van De'yus, alias Anuhasaj. Mijn scharen zullen u op het geschikte moment naar de hel brengen waar hij gebonden is, en u zult de eerste zijn om hem te ontvangen.

34. Lika kondigde vervolgens een dag van ontspanning af, want er waren miljoenen etheriërs die Ahura wilden zien om hem te begroeten met liefde en lofprijzing.

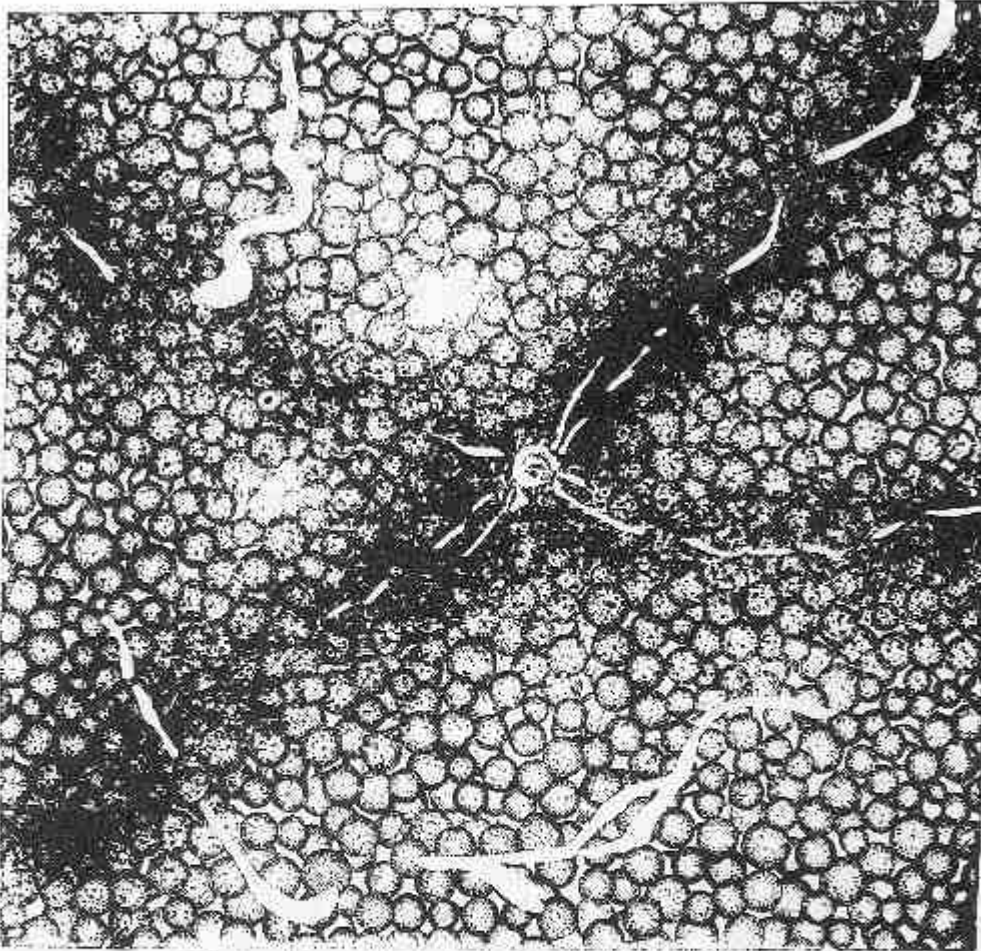

Plate 19.—THE EARTH IN KAS'KAK.

Jehovih said: That My Gods might learn to master the elements of My heavens. I brought the earth into the ethereal Forest of Kas'Kak. And lo and behold, angels and mortals fell in the darkness. And Anuhasaj established the names Lord God and De'yus (Dyaus) (Deity) as worshipful on the earth. Before that time, man worshipped Me under the term Great Spirit. And man built the great pyramid as a monument of his own darkness.

Afb.19 De aarde in Kas'kak

Afb.19 Jehovih zei: Opdat Mijn Goden konden leren hoe de elementen van Mijn hemelen meester te worden, bracht ik de aarde in het etherische Bos van Kas'kak. En zie, engelen en stervelingen vielen



in de duisternis. En Anuhasaj vestigde de namen Heer God en De'yus (Dyaus) (Deity-Godheid) als eerbiedwaardig op de aarde. Voor die tijd vereerde de mens Mij met de uitdrukking Grote Geest. En de mens bouwde de grote piramide als een monument van zijn eigen duisternis.

## HOOFDSTUK XIII

1. Lika sprak voor de Rapon-scharen en zei: Zie, de scharen van werkers zijn toebedeeld aan hun plaatsen.
2. Laat ons aanpakken, en de aarde en haar hemelen onderzoeken. Het is terecht dat mijn inspecteurs haar land en water in ogenschouw nemen, tezamen met al het levende daarop en daarin, en speciaal wat betreft elke man, vrouw en kind, en de periode van volwassenheid voor hen, en de jaren van de geslachten der mensen.
3. En de mens die uit de aarde is voortgebracht zal geteld worden; en de graad van zijn verstand bepaald; en de aard van zijn verlangens en streven moet vastgesteld worden; deze verslagen zullen gekopieerd en gestuurd worden naar de Oriaanse koninkrijken, voor de beraadslagingen van de hoofden, opdat zij kunnen bepalen over de benodigdheden van de aarde, en wat betreft de aard waarin haar baan bezaaid moet worden met licht en duisternis voor de uiteindelijke vervolmaking van haar zielenoogst
4. En de hemelen van de aarde moeten onderzocht worden, wat betreft de geesten van de doden; en hun graden moeten aangetoond worden, tezamen met hun verlangens en streven; de lengte van de plaatsen van hun voorzieningen. En er moet een afschrift van zo een verslag gemaakt en ook verstuurd worden naar de Oriaanse hoofden, voor hun beraadslagingen.
5. En de plateaus van de aardse hemelen moeten ook gemeten en geteld worden, en hun plaats in kaart gebracht en opgetekend worden. En de afschriften daarvan moeten ook naar de Oriaanse hoofden gestuurd worden opdat zij kunnen bepalen wat betreft de benodigde veranderingen daarin en daarop.
6. Gedurende deze tijd dat ik afwezig ben van Theovrahkistan, benoem ik Havralogissasa als vice-Godin in mijn plaats. Wat vindt u daarvan, Havralogissasa? Ze zei: De wil van Jehovih en de uwe zal geschieden. Het verheugt mij.
7. Daarop verzocht Lika Havralogissasa naar de troon te komen en stelde haar in dienst als vice-Godin van Theovrahkistan. En daarna gaf Lika aanwijzingen over de uitbreiding van zijn hoofdstad Yogannaqactra, en het vergroten van de plaatsen voor ontvangst van de hogere graden; die werden allemaal naar behoren voorzien van van de personen die de opdrachten moesten uitvoeren.
8. En nu sprak Lika tot Ahura en hij zei: Zie u zult terugkeren naar uw koninkrijk Varapishanaha, want als Ik daarheen kom op mijn reis zal ik uw scharen laten verrijzen als bruiden en bruidegoms naar de etherische koninkrijken, uw werk is welgedaan; uw glorie is de glorie van duizenden miljoenen! Moge de liefde, wijsheid en kracht van Jehovih met u zijn, nu en tot in eeuwigheid!
9. Daarop groette Ahura, en hij werd op zijn beurt gegroet toen hij naar voren kwam en de maarschalken bereikte, die hem vandaar begeleidden naar het pijlschip, waarin hij aan boord ging en

vertrök.

## HOOFDSTUK XIV

1. Precies op tijd werd Lika's otevan voltooid en hij en de Rapon-scharen, alsmede een miljoen sterke schare als begeleiding om de nodige onderzoekingen en optekeningen te doen, gingen aan boord van het schip en vertrokken op zijn twee jaar durende tocht rondom de aarde en in haar hemelen.
2. De aarde heeft genoeg aan haar eigen geschiedenis; en de kaarten van het land en het water; en het aantal inwoners; en de levende schepselen op de aarde en in de wateren daarvan; die zich in de bibliotheken van de aarde bevinden. Derhalve volstaat het dat de openbaringen van de hemelen op het oppervlak van de aarde, waarvan de verslagen zich in de bibliotheken van de hemel bevinden, aan het licht gebracht zullen worden voor de generaties van de mensen uit de aantekeningen van Lika, de Zoon van Jehovih.
3. Dit is dus een samenvatting over de atmosferische hemelen in die tijd, te weten: in de hellen van Hored, met Anuhasaj, alias De'yus, veertig miljard engelen.
4. In de hellen van Te-in, acht miljard; in de hellen van Sudga, twaalf miljard; in de hellen van Osiris, zeventien miljard.
5. In de kleine hellen in andere delen van hada bevonden zich alles bij elkaar veertien miljard engelen.
6. Deze eenennegentig miljard waren niet allemaal gebonden in hun diverse hellen; meer dan dertig miljard van hen zwierven rond, van de ene hel naar de andere, vaak in troepen van zo'n duizend miljoen.
7. En soms daalden zulke groepen omlaag naar de aarde, hechtten zich vast aan stervelingen en dreven zelfs grote steden en naties de dood in. Omdat zij de bedorvenheid van hun hellen met zich meedroegen, bezwangerden zij de lucht met vergif zodat de stervelingen met miljoenen tegelijk werden weggevaagd. En dit werden pestepidemieën genoemd.
8. Lika zei: Zie, ik zal deze hemelen een tijdlang een nieuwe graad geven. Vanaf deze tijd zal bekend zijn dat deze engelen zich in de eerste verrijzenis bevinden. Maar de geesten die hun oude schuilplaatsen hebben opgegeven en zich hebben aangesloten bij geordende genootschappen, in dienst van gezelschappen, hetzij om te werken of om hemelse lessen te ontvangen, zullen bekendstaan als zijnde in de tweede verrijzenis. En die geesten die de etherische graden hebben verkregen en bruiden en bruidegoms van Jehovih zijn, en buiten atmosfeera zijn opgestegen in de etherische werelden, zullen bekendstaan als zich bevindende in de derde verrijzenis.
9. Zulke engelen, die zich vasthechten aan stervelingen en als een tweeling-geest voor het ene stoffelijk lichaam worden, zullen als gereïncarneerde geesten bekendstaan. Maar waar zulke geesten zich het stoffelijk lichaam toeëigenen, zoals van een kind, en daarin opgroeien en de natuurlijke geest buitengesloten houden, die zullen bekendstaan als demonen (dat was de oorsprong van die naam).
10. Geesten die in stervelingen wonen teneinde te leven van de substantie die stervelingen eten en drinken, en dikwijls de energie en het leven van die stervelingen absorberen, zullen bekendstaan als uziërs (vampiers). Niettemin zijn hier geen fetals bij inbegrepen.
11. Alle voorgaanden die niet op de weg naar verrijzenis zijn, zullen druja's genoemd worden.
12. Maar zie, er waren in die dagen miljoenen engelen die van geen ander leven wisten dan zich onafgebroken in te planten in stervelingen. En zodra een sterveling overleed gingen zij heen en plantten zich in in een andere sterveling.

13. Zij waren de vruchten van de leringen van de valse Goden, die Jehovih, de Allerhoogste, opzij hadden gezet. Zij konden er niet van overtuigd worden dat etherea gevuld was met bewoonbare werelden.
14. En zij beweerden dat zij vele malen gereïncarneerd waren; en dat zij voordien grote koningen of filosofen geweest waren.
15. Sommige van hen herinnerden zich de periode van ji'ay van duizend jaar, en ze hoopten zo hun natuurlijke lichamen terug te krijgen en weer op de aarde te wonen, en wel voor eeuwig. Daar werd het verhaal op gebaseerd dat er iedere duizend jaar een nieuwe incarnatie zou zijn voor de geesten van de doden.
16. Lika zei: Dergelijke geesten, die met opzet naar stervelingen toegaan om ze pijn of ongeluk toe te brengen, zullen boze geesten worden genoemd.
17. En wanneer ze in groepsverband gaan en een leider bezitten, zal die leider Beëlzebub genoemd worden, d.w.z. kapitein van het kwaad, (prins der duivels)( en dit was de oorsprong van dat woord)
18. In Parsi'e en Heleste woonden duizend miljoen demonen bij de stervelingen, en twaalfhonderd miljoen boze geesten; in Vind'yu bevonden zich elfhonderd miljoen demonen en duizend miljoen boze geesten. In Egupt bevonden zich zeventienhonderd miljoen reïncarnisten (gereïncarneerde geesten) bij de stervelingen, die, voor het grootste deel, de geesten van hun slachtoffers gedurende heel hun natuurlijke leven buitengesloten hielden.
19. In Jaffeth woonden meer dan vijftienhonderd miljoen demonen en boze geesten bij de stervelingen, alsmede vierhonderd miljoen vampiers. In deze drie grote delen van de aarde, Vind'yu, Jaffeth en Arabin'ya woonden derhalve meer dan tien miljard geesten die geen enkele verrijzenis bereikt hadden.
20. Behalve al de voorgaanden bevonden zich duizenden miljoenen geesten in chaos, zoals degenen die in de oorlogen gedood waren. Van die chaotische geesten waren er in Parsi'e en Heleste een miljard; en in Jaffeth twee miljard; en in Vind'yu twee miljard. Maar in Egupt waren er alles bij elkaar, nog geen half miljoen.
21. Zodat er ten tijde van Lika in atmosfeera meer dan honderdvijfentwintig miljard engelen waren die geen kennis van, of geloof in, enige hogere hemel bezaten.
22. Om die grote duisternis te compenseren waren er aan gelovigen in en werkers voor Jehovih en Zijn geëmancipeerde hemelen slechts vier miljard, en veel van hen niet boven graad vijftig. En dit waren leden van Craoshivi en Vara-pishanaha.
23. Twee miljard van hen waren ashars die met de Faithist-stervelingen van Egupt, Jaffeth en Vind'yu werkten.

## HOOFDSTUK XV

1. Nadat Lika al de stervelingen op de aarde had geteld, en al de engelen in de hemelen van de aarde, en de grote duisternis daarvan aanschouwde, bezocht hij Hao-yusta en vond het een goed plateau, geschikt voor alle graden tot zestig. En Lika nam de plaats in bezit en wijdde hem aan Jehovih; en hij liet daarop driehonderdduizend Goden en Godinnen achter die van zijn etherische scharen waren. En hierna keerd hij terug naar Gessica, de hoofdgod, voor de verlossing van de hellen van De'yus. Te-in en Sudga, en Lika gaf hem aanwijzingen

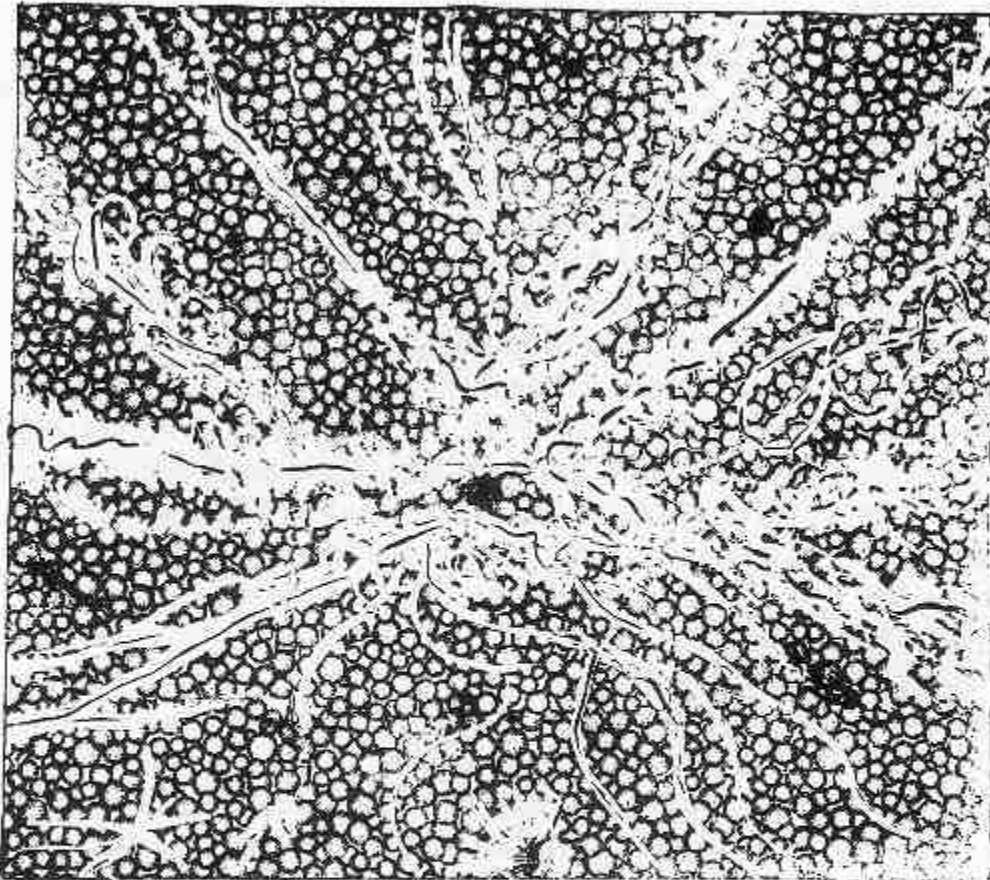

Plate 20.—THE EARTH IN THE CROSS-ROADS OF HORUB.

Jehovih said: In Horub I delivered My first Holy Book to mortals, through My Son, Zarathustra. After that I carried the earth in darkness, that it might be perfected for the generations of men to come afterward. Thus provided I the nations which I delivered through Capilya, Moses and Chine.

Afb.20 De aarde op de Kruiswegen van Horub

Afb. 20: Jehovih zei: In Horub stelde ik mijn eerste Heilige Boek ter hand aan de stervelingen, door middel van mijn Zoon Zarathoestra. Daarna bracht Ik de aarde in duisternis, opdat zij volmaakt kon worden voor de generaties der mensen die later zouden komen. Aldus zorgde Ik voor de naties, die Ik door Capilya, Mozes en Chine verlostte.

2. Gessica had de vaartuigen gebouwd met muren van vuur rond de boorden, om te voorkomen dat de druja's ontsnapten. En alles bij elkaar werden er honderd vaartuigen gebouwd, elk geschikt om honderd miljoen druja's te vervoeren.

3. De wijze waarop de druja's aan boord werden gedreven gebeurde door een deel van de vuurmuur open te laten, en door middel van brandende staven in de handen van de etheriërs groepen druja's af te snijden van de hellen. Op die manier dreven de etheriërs de druja's in de vaartuigen, waarna de ingang in de wand van het schip gesloten werd. En vervolgens brachten de werkers van het schip het op gang en vervoerden hen omhoog naar Haoyusta waar de Goden en Godinnen ze in ontvangst namen en in kooien plaatsten, ommuurd met vuur, waar ze behandeld en tot rede gebracht konden worden, waarna ze bij gedeelten vrijgelaten zouden worden, afhankelijk van hun veiligheid.

4. In het eerste jaar verlostte Gessica vijf miljard druja's uit de hellen van hada; maar in het tweede jaar verlostte hij er vijfendertig miljard; en in het derde jaar zestien miljard. Daarna ging het werk langzamerhand verder, want het midden van de hellen bestond hoofdzakelijk uit knopen, sommige van hen honderden miljoenen. En deze moesten apart bevrijd worden en dat vereiste zwaar werk, en energie en wijsheid en vaardigheid.

5. In de vijfde maand van het vierde jaar werd Anuhasaj, alias de valse Heer God, uit de grote knoop van de hel bevrijd, waarin er achthonderd miljoen gebonden zaten gedurende meer dan vierhonderd jaar. Op dezelfde manier als waarop Fragapatti de knopen bevrijdde, handelden Gessica en zijn scharen, met brandende staven.

6. Toen het bekend was in welke plaats De'yus (Anuhasaj) gebonden was, en toen het halverwege bevrijd was, stuurde Gessica bericht aan Ahura om te komen en de eer te genieten om Anuhasaj te verlossen. En daartoe werkte Ahura gedurende vijftig dagen aan de knoop, en toen was het volbracht.

7. Maar kijk eens, Anuhasaj was van al zijn verstandelijke vermogens beroofd en schreeuwde

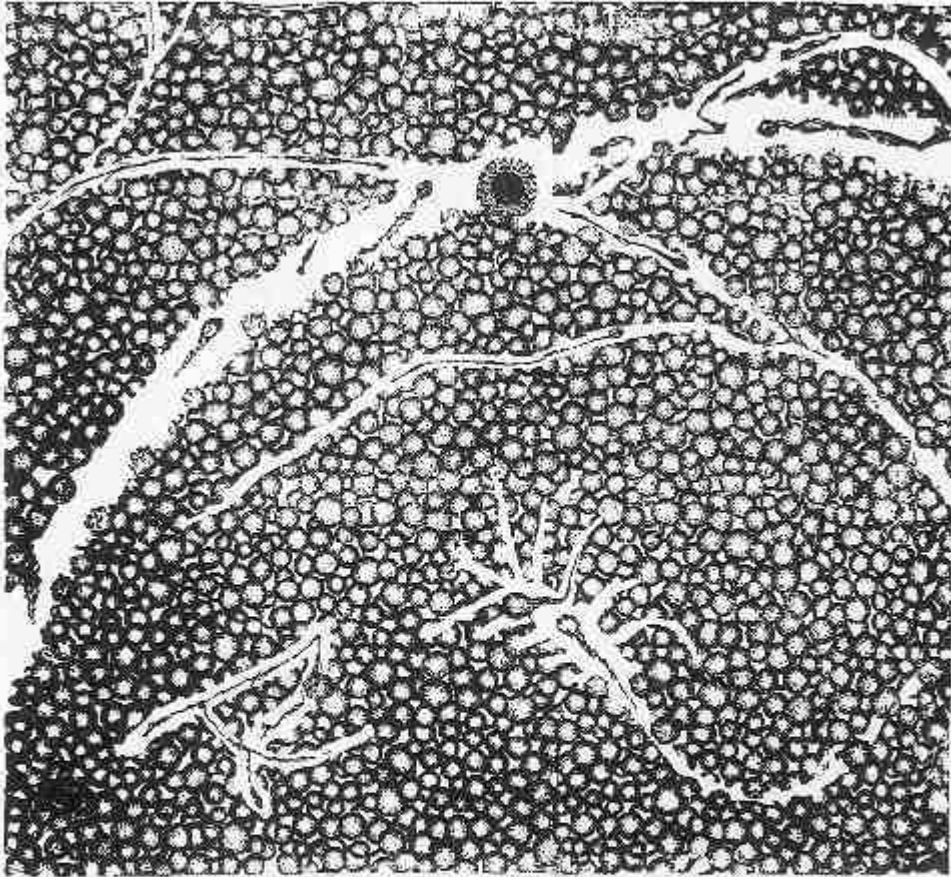

Plate 21.—THE EARTH IN THE ARC OF BON.  
 Showing the es'ean position of the earth in the time of Capilya, Moses and Chine. || Jehovih said: The time of My Arc of Bon shall be four hundred years. || And it was so. And at the termination of that period, behold, the earth went into a dark region, and the Israelites, Brahmins and Zarathustrians forsook the higher light, Jehovih, and established kings and rulers, like other nations.

Afb.21 De aarde in de Arc van Bon.

Afb. 21: De aarde in de Arc van Bon. Dit toont de es'eaanse (etherische) positie van de aarde in de tijd van Capilya, Mozes en Chine. Jehovih zei: De tijd van mijn Arc van Bon zal vierhonderd jaar bedragen. En zo was het. En bij de beëindiging van die periode, ging de aarde een duister gebied binnen; en de Israëlieten, brahmins en zarathoestriërs lieten het hogere licht Jehovih in de steek en grondvestten koningen en heersers, net als andere naties.

onafgebroken uit: Ik ben God niet! Ik ben geen Heer! Ik ben De'yus niet! Hij was verwilderd, krankzinnig van angst en gekweldheid; dol en in doodsangst.

8. Zijn vriend, Ahura, aanschouwde dit; en Ahura ving hem op in zijn armen. Ahura sprak tegen hem:

Anuhasaj! O mijn geliefde! Ken je mij niet? Kijk mij aan! Ik ben het, Ahura!

9. Maar helaas, Anuhasaj herkende hem niet; trok zich terug, trachtte te ontsnappen van angst; zijn uitpuilende ogen zagen niets; zijn oren hoorden niets. En voortdurend bracht hij uit: Laat me gaan, ik ben niet de Here God, noch De'yus! Ik ben Anuhasaj! Toen brak het goede hart van Ahura, en hij huilde.

10. Vervolgens hielden zij Anuhasaj in bedwang en droegen hem weg naar het schip, en Ahura hielp hem dragen.

11. Toen steeg het schip omhoog en koerste verder, steeds hoger en verder, tot het tenslotte in Hao-yusta aankwam. En zij brachten Anuhasaj naar een ziekenhuis, speciaal ingericht voor waanzinnigen, strekten hem uit op de rug en hielden hem vast. Daarop verzocht Ahura de Goden en Godinnen om te komen en hem te helpen; en zij kwamen en gingen in een kring zitten, de heilige cirkel.

12. Ahura zei: Licht van Uw Light, Jehovih! U die hem voor het eerst tot leven bezielde, O verlost U hem!

13. Een licht, als een kleine ster, trok zich samen voor het gelaat van Anuhasaj, en dit was het eerste ding dat zijn verstarde ogen tot nu toe zagen. Toen zongen Ahura en de Goden en Godinnen zacht: Aanschouw Mij! Ik ben het licht! En het leven! Ik beziel ieder levend ding met leven! Aanschouw Mij! Ik ben met u! Nooit ben ik bij u vandaan! U bent heden van Mij, en zult dat altijd blijven! Zie Mij aan! Ik ben in alle dingen! Niets is, noch was, noch zal er ooit zijn zonder Mij! Hoor Mijn liefde! Ik ben uw Schepper! Slechts uit liefde, en uit liefde alleen schiep ik u, Mijn beminde.

14. Anuhasaj slaakte een diepe zucht, ontspande zijn machtige wil en viel toen flauw, volkomen slap en hulpeloos. De Goden bleven bij hem staan, afwachtend, toekijkend, terwijl hij een poosje sliep. En toen, door tekens aan de es'enaurs, liet Ahura andere muziek het schouwtoneel strelen, beantwoord door de ververwijderde trompettisten. Gedurende de periode van zeven dagen sliep Anuhasaj en al die tijd ontspanden de grote Goden en Godinnen hun wil niet, noch hun onwrikbare houding. En op het eind van de zevende dag begon Anuhasaj te zingen in zijn bezwijming, als iemand die verzwakt en buiten adem is, maar half ontwaakt.

15. Hoe kon ik U verloochenen O Jehovih! Lag het bewijs van mijn eigen leven niet voor mijn ogen? Ik verhief mijn stem tegen mijn Schepper! Ik rukte Hem uit mijn ziel; van alle mensen in de hemel en op aarde verjoeg ik Hem. Maar zij die mij toejuichten keerden zich tegen mij! Precies zoals ik mij tegen U gekeerd had, Gij Persoon van het Al!

16. In mijn ijdelheid erkende ik niet dat ik in U was of van U; met eigen hand sneed ik mij van U af, O Jehovih! O, had ik maar gezien dat ik steeds verder van U wegging; dat ik de weg van leven en dood gekend had!

17. Ik zie Uw oordeel op mij, O Jehovih! Ik hoor Uw terecht vonnis; terwijl de naam van God, of Heer, of verlosser op de aarde wordt aanbeden zal ik werken met de druja's uit de hemelen en de Druks van de aarde!

18. Een zeer rechtvaardig oordeel, O Jehovih! Terwijl ik in de hel of in de hemel ben, in hada of op de aarde, zal ik alle mensen, stervelingen en engelen, najagen totdat ik de verering van een God en een Heer en een verlosser heb uitgebannen. En U alleen, Grote geest, Eeuwig Tegenwoordige Persoon, Eeuwig en Almachtig, U zult Alles in Alles zijn.

19. Weer zakte Anuhasaj weg in een bezwijming voor de tijd van drie dagen, maar toch weken de



Goden en Godinnen niet van hun vaste plaatsen. En weer begon de muziek totdat Anuhasaj ontwaakte en hij weer zong tot eer van Jehovih. En opnieuw stortte hij in en ontwaakte weer, gedurende vele dagen; maar eindelijk ontwaakte hij en aanschouwde Ahura het eerst van allen, als gebiologeerd staarde hij naar hem, totdat zijn ogen vertroebelden en als dood leken. En weer viel hij in zwijm.

20. Nog een dag waakten de Goden bij hem en zongen voor hem; bewogen zich niet buiten de heilige cirkel van Jehovih.

21. Daarop ontwaakte Anuhasaj en zong: Wie was het die mij leerde lief te hebben? Ahura! Wie was de eerste die Jehovih voor mijn oor bekendmaakte? Ahura! Wie was de laatste die bij Jehovih pleitte? Ahura! Wie van al de levenden werkte het meest voor mij? Ahura!

22. Ik brak jouw hart, O Ahura! Ik was gek, O ik was gek, Ahura! Vanwege jouw liefde, Ahura, loofde je mij; ik was opschepperig en jou niet waard, O mijn geliefde.

23. Jouw verschijning verhief zich voor mij, Ahura. Minder dan Jehovih, O mijn geliefde? O, wist je maar dat ik hier ben, berouwvol en gebroken door verdriet. Ik weet dat je naar me toe zou snellen, Ahura. Jou alleen ken ik, jij die me nooit verlaten zou, lieve Ahura.

24. Toen viel Anuhasaj opnieuw in onmacht, krachteloos geworden, ademloos, als iemand die gestorven is. Ahura zong:

25. Zie mij aan! Ik ben Ahura. Ik ben van ver naar je toe gekomen, O Anuhasaj. Ontwaak en zie jouw geliefde, mijn beminde. Ik ben diep bedroefd om jou, Anuhasaj. Duizend jaar lang heb ik om je gehuild. O, kon je maar ontwaken om me te kennen!

26. Anuhasaj keek op en aanschouwde Ahura. Deze ging door met zingen: Het is geen droom, Anuhasaj. Jouw Ahura is hier. Kijk mij aan! Ik ben het. Verbreek de betovering, O Anuhasaj. Span je ziel in met Jehovih's kracht! Ahura is hier!

27. Nogmaals stortte Anuhasaj in, maar niet in zwijm; hij sloot alleen de ogen en zong: Gezegend bent U, O Jehovih! U hebt me een zoet visioen gegeven! U hebt me het gelaat van mijn geliefde Ahura getoond! Zijn lieve stem klonk in mijn oor! Ik ben gezegend, O Jehovih!

28. Zelfs deze hellen hebt U gezegend, O Jehovih! De duisternis van eindeloze dood wordt licht gemaakt door Uw Almachtige aanraking. U alleen zult mijn lied zijn, tot in eeuwigheid. U alleen mijn melodie van verrukking. Jehovih tot in eeuwigheid! Jehovih tot in de eeuwen der eeuwen!

29. Toen zei Ahura, die zag dat de betovering verbroken was: Sta op, O Anuhasaj. Ik wil met je zingen. Kijk naar Ahura, jouw geliefde staat voor je. Dit is geen visioen. Kom in de armen van je geliefde.

30. En hij liet Anuhasaj opstaan, en deze ontwaakte geheel maar nog bevend en zwak, en bij zijn volle verstand.

## HOOFDSTUK XVI

1. Tezelfder tijd dat Anuhasaj uit de hel bevrijd werd, gebeurde dat ook met Anubi, en uit dezelfde knoop. En hij werd met dezelfde calyos naar Hao-yusta vervoerd, dezelfde hemelse plaats. En ook hij verkeerde in chaos, wist nergens van en schreeuwde alleen maar: Ik ben Anubi niet. Ik ben niet de verlosser. Ik ben gewoon Chesota! (zijn werkelijke naam).
2. En ook hij zag en hoorde niets, maar was razend en verlangde te vluchten. En zij hielden hem vast en op dezelfde manier waarop ze Anuhasaj tot rede brachten, verlostten zij ook Chesota.
3. En toen ze allebei tot het gezonde verstand waren teruggebracht, ofschoon nog wel beschroomd, nam Ahura hen in zijn eigen otevan mee en bracht hen naar Theovrahkistan bij Lika, voor het oordeel. En groots was het ogenblik waarop zij aankwamen; en speciaal de wens van de inwoners om Anuhasaj te zien, de meest brutale God die ooit op de aarde of in haar hemelen gewoond had en tevens de meest geliefde vriend van Ahura.
4. Toen zij voor de troon van Jehovih waren gekomen en naar behoren gegroet hadden, zei Lika: Vanwaar komen jullie en met welk doel, O Mijn beminden?
5. Ahura zei: De hel heeft de gebondenen losgelaten. Mijn vrienden staan voor u. Waarop Lika zei: In Jehovih's naam, welkom. Wat de Vader ook in je ziel legt, dat moeten jullie uiten en wees verzekerd van Zijn liefde, wijsheid en kracht.
6. Anuhasaj zei: Dat ik uit de hel verlost ben, is goed; dat ik in de hel gebracht werd, is evenzo goed. Geef mij het oordeel van Jehovih. Mijn bedoeling voor uw aangezicht is mijn geloften aan Jehovih te laten inschrijven, opdat mijn getuigenis en uw terechte oordeel naar de hemelen daarboven gebracht kunnen worden.
7. Lika zei: Mijn oordeel over u, Anuhasaj, luidt dat ge uzelf zult oordelen!
8. Anuhasaj zei: Een zeer rechtvaardig oordeel, O Jehovih! Maar kent u Jehovih's stem niet?
9. Lika zei: U vroeg om een groot hemels koninkrijk. Zie, Jehovih gaf het u. Zodra de orde is hersteld, zult u uw koninkrijk terugkrijgen.
10. Anuhasaj zei: Dat wil ik niet.
11. Lika zei: U moet niet zeggen: ik wil dit of dat; maar dat u wilt doen wat Jehovih ook maar in uw handen gelegd heeft. Wanneer u uw hele koninkrijk verheven hebt, zult u ook verheven worden.
12. Anuhasaj zei: Wee mij, ook dit is terecht. Wijst U me de weg; ik zal van nu af aan werken voor de duizenden miljoenen die tot mijn koninkrijk behoorden.
13. Lika verzocht nu Chesota (Anubi) om te spreken. Chesota zei: Ik noemde mezelf de Meester van de Weegschaal en de Verlosser der Mensen. Wie mij ook aanriep en mij en De'yus, alias de Heer God aanbad, nam ik aan; al wie mij niet aanbad; noch De'yus, noch de Heer God, wierp ik in de hel en zei: Ga heen van mij, jij vervloekte, in de eeuwige kwellingen.
14. Hoe dan, O Lika? zal mijn oordeel luiden? Want zie, ik wierp wel duizend miljoen in de folteringen.
15. Lika zei: Oordeel uzelf.
16. Chesota zei: Helaas, de pijn die ik veroorzaakte kan nooit teruggenomen en ongedaan gemaakt

worden. Is er voor mij dan geen hoop meer?

17. Lika zei: Ga naar degenen die u gepijnigd hebt, en win dan hun liefde door de goede daden die u hierna zult verrichten zodat ze u gezegend zullen noemen! Wanneer ze u allemaal aanvaard hebben, zal het goed met u zijn.

18. Chesota zei: O wat een eindeloos karwei! En toch is het terecht. Leer mij dan, O Lika, hoe ik dit grote oordeel ten uitvoer moet brengen.

19. Lika vroeg vervolgens aan Anuhasaj om naar voren te komen en gekroond te worden; en toen hij de voet van de troon genaderd was, kwam Lika omlaag en zei: Anuhasaj, Zoon van Jehovih, God van Hao-yusta, ik kroon u in Jehovih's naam, tot Zijn eeuwige dienst. Weest U met hem Jehovih, in wijsheid, liefde en macht.

20. Anuhasaj zei: In Uw dienst, O Jehovih, vertrouw ik mijzelf toe tot in eeuwigheid! Geef mij van Uw liefde, wijsheid en kracht opdat ik U en Uw koninkrijk zal kunnen verheerlijken.

21. Lika hief de hand op en zei: Licht van Uw licht, kroon van Uw kroon, O Jehovih! En het licht kreeg vorm in zijn hand, en er kwam een kroon uit het licht, en Lika plaatste die op Anuhasajs hoofd. Deze laatste zat aan de voet van de troon, en Lika nam hem bij de hand en zei: Sta op, O God, en ga uw gang, en moge de Vader met u zijn!

22. Daarop groetten Anuhasaj en Chesota en gingen terzijde staan. En vervolgens groette Ahura en ging ook terzijde staan; waarna Lika een dag van recreatie toestond en gedurende die tijd vertrokken de bezoekende Goden naar Hao-yusta.

## HOOFDSTUK XVII

1. Voorzover deze historie gedeeltelijk samenvalt met de lopende geschiedenis dient u nu te vernemen hoe het stond met Ahura en zijn koninkrijk Vara-pishanaha, waar Lika een bezoek bracht voorafgaande aan de bevrijding van de hellen van hada. Want, om de verrijzenis van Vara-pishanaha te volbrengen, had Lika tevoren vlugge boodschappers gezonden naar Ye'a-Goo, de Godin van Ha'mistos in etherea, om een avalanza mee te brengen die geschikt was voor zes miljard bruiden en bruidegoms voor de tussenooft.

2. Toen dus Lika en zijn Rapon-scharen Ahura bezochten, kwam de Godin Ye'a-Goo in haar volledig uitgeruste avalanza omlaag. Haar avalanza was eivormig en van buiten gesluierd, zeven mijl hoog en vijf mijl breed, aan alle zijden en van boven tot onder bewoonbaar. Op het buitenoppervlak, maar onder de sluijer, bevonden zich twaalfduizend portalen met leuning. De aandrijvende vortexen zaten binnenin het centrum, en de werklieden bevonden zich in het bovenste gedeelte. Op het laagste portaal bevonden zich vijfhonderdduizend es'enaurs, en op het hoogste portaal duizend trompettisten.

3. Ye'a-Goo's afdeling en de plaats van de heilige raad bevonden zich in het midden; en haar troon stond op het noorden gericht, net als de aardvortex.

4. Ahura zei tegen Lika, de Zoon van Jehovih: Mijn bruiden en bruidegoms geef ik aan u; eert u dit ontbindende koninkrijk door de huwelijksceremonie te voltrekken. Lika zei: Uw wil en die van Jehovih zullen geschieden. Zo werd het geregeld en de twee, samen met de Rapon-scharen, bestegen de troon en gingen zitten.

5. Ahura had tevoren voor zijn scharen gezorgd, alles bijeen viereneenhalf miljard bruiden en bruidegoms, en hen uitgedost in het wit, zodat zij verlangend de komst van Ye'a-Goo afwachtten en uitkeken om haar prachtige ruimteschip te zien dalen. Ook een ankerplaats was van tevoren gemaakt, tegelijk met ruimte voor de toeschouwers, van wie er vijftienhonderd miljoen aanwezig waren, geadopteerde zwervers die gered waren uit de diverse hellen tijdens de laatste honderd jaar.

6. De bruiden en bruidegoms waren opgesteld in halve cirkels die op de troon gericht waren, zodat er een plaats overbleef voor de avalanza, maar boven hen, waardoor Ye'a-Goo, als zij uit de bodem van haar schip omlaag zou komen, zich in het midden zou bevinden.

7. Terwijl de werklieden van het schip bezig waren met ankeren, daalden Ye'a-Goo en haar heilige raad af naar het platform en groetten de Goden en Godinnen op de troon in het Tekens: De Heerlijkheid van de Vader, en Lika en de anderen antwoordden onder het Tekens: De Overgave van het Zelf!

8. Ye'a-Goo zei: In Jehovih's naam ben ik gekomen in antwoord op de roep van Zijn Zoon, om de geëmancipeerde Zoons en Dochters te verlossen.

9. Lika zei: Kijk, O Dochter van Jehovih, de bruiden en bruidegoms staan voor u. Ik geef hen aan u in Jehovih's naam!

10. Ye'a-Goo zei: Mijn beminden, kennen jullie de verrijzenis van de allerhoogste hemelen?

11. Antwoord: Openbaar het, O Godin, ons geloof is sterk.

12. Daarop gaf Ye'a-Goo hen onderricht en vervolgens kwamen de gebruikelijke ceremoniën, maar eindigend met de zevende graad van emuth, in de stem van Jehovih, te weten: bent u Mijn bruiden en bruidegoms tot in eeuwigheid?

13. Antwoord: Wij zijn Uw bruiden en bruidegoms tot in eeuwigheid, O Jehovih! Te werken voor U, en woordvoerders te zijn voor Uw geboden, en Uw uitdrukking te zijn tot in eeuwigheid! En samen te werken met Uw allerhoogste Goden voor de verrijzenis van stervelingen en engelen.

14. Die Ik ontvang als de Mijnen tot in eeuwigheid! Eén te zijn met Mij in Mijn koninkrijken; voor die heerlijkheid aanvaard Ik u als Mijn Zoons en Dochters, bruiden en bruidegoms tot in eeuwigheid!

15. Antwoord: En Uw Zoons en Dochters te zijn! Eén te zijn met U tot in eeuwigheid, U Allerhoogste Jehovih!

16. Ye'a-Goo zei: Zie de kronen die de Vader aan Zijn beminden schenkt, om voor altijd van hen te zijn. (Hierbij vergaarden de Rapon-hoofden met Lika substantie van de sluiers van licht en weefden kronen en wierpen ze weg, duizenden miljoenen, en de kracht van de Grote Geest door hun Wil droeg ze tot op de hoofden van de bruiden en bruidegoms).

17. Antwoord: Kroon van Uw kroon Jehovih! U zij de glorie, Schepper der werelden!

18. Ye'a-Goo: Het schip van de Vader is aangekomen voor Zijn uitverkorenen. Ga aan boord en wees blij, want jullie vormen Zijn oogst. De Goden en Godinnen wachten op u, zoals een vrouw op haar eerstgeborene wacht. Zij zullen u met vreugde en liefde ontvangen. Ja, zij roepen uit tot mij: Dochter van Jehovih, waarom draait u zo lang?

19. Nu groette Lika de bruiden en bruidegoms en zei: Verhef u, O mijn beminden en begeef u op weg, de Vader roept.

20. De bruiden en bruidegoms groetten en zeiden: Helaas, wij hebben onze leraar, Ahura, niet betaald. En ieder plukte van de stralen van Jehovih's licht een bloem van liefde en wierp die aan Ahura's voeten en zei: Meest gezegende van de Goden, liefde van mijn liefde; Jehovih zij met u!

21. Ahura antwoordde niet; hij barstte slechts in tranen uit. En nu, terwijl de bruiden en bruidegoms zich aan boord van het ruimteschip begaven, kwam Ye'a-Goo over het platform, vergezeld van de hoofdmaarschalk en zijn staf, en zij werden gevolgd door Ye'a-Goos hoge raad. De Rapon-hoofden stonden op en ontvingen hen en zij allen gingen op Jehovih's troon zitten, ter ontspanning en uit vriendschap.

22. Aldus eindigde de ceremonie. Nu begon de muziek van de twee sferen; Ye'a-Goo en haar scharen gingen aan boord, en zij sprak het woord: Stijg op! en kijk, de grote avalanza vertrok van zijn fundering, temidden van het juichen van de gezamenlijke vierduizend miljoen. Hoger en hoger steeg het vurige ruimteschip, naar de Chinvatbrug, in de richting van de etherische hemelen.

## HOOFDSTUK XVIII

1. Na het oordeel van Anuhasaj en Chesota te Theovrahkistan, verzocht Ahura Lika om assistentie om het restant van Vara-pishanaha naar Hao-yusta te verhuizen, hetgeen Lika toestond en hij wees tien miljoen van zijn etherische scharen toe om het te volbrengen. Met hen volbrachten Ahura, Anuhasaj en Chesota de verhuizing.

2. Weinige dagen later werd Sudga uit de hellen van Auprag verlost en Ahura was tevoren van deze gebeurtenis op de hoogte gesteld, wat betreft het tijdstip, en dus kwam hij naar Aupra om gereed te zijn teneinde Sudga te ontvangen en hem, indien nodig, te helpen herstellen.

3. Tijdens zijn bevrijding uit de knoop, waarin er dertig miljoen gebonden waren geweest, was Sudga van al zijn zinnen beroofd, maar niet zachtaardig zoals Anuhasaj, maar woest en naar alle kanten vechtend, een hevig krankzinnige maniak die niets zag of hoorde, maar uit alle macht vloekte en tierde, stikkend van razernij. Want al de vervloekingen van zijn uiteengevallen koninkrijk kwamen op hemzelf terug; de geprojecteerde verwensingen van zijn miljarden slaven drongen van alle kanten in zijn ziel door.

4. Maar zij hielden hem vast en droegen hem in het schip dat naar Hao-yusta vertrok, waar hij in dezelfde toestand aan land gebracht werd. Ahura was bij hem en liet een verlossingskring bijeenkomen om mee te werken aan het herstel. En er waren dertig dagen en nachten voor nodig om hem bij te brengen en hij was maar net in staat te horen en te zien; maar wat zijn gezond verstand betreft, dat duurde nog eens honderd dagen eer dat zich manifesteerde.

5. Ahura kon niet langer bij hem blijven, maar keerde terug naar de hellen waarin Te-in gebonden was, de Ak-a-loo-ganuz, want Te-in moest bevrijd worden. Maar ook hierin werd Ahura teleurgesteld, want Te-in was niet angstig of wild of gek; maar slap, hulpeloos als een baby en met niet veel meer kennis dan een leeg vat. Al zijn energie was uitgeput en hij lag in een dodelijke bezwijming middenin de knoop. Ook hem vervoerden ze naar Hao-yusta en Ahura trof voorzieningen voor zijn herstel.

6. Maar voordat Te-in uit zijn verdoving ontwaakte vertrok Ahura toch naar Osiris die in de hellen van Prayogotha gebonden was. Osiris had nu meer dan honderd jaar in de hel gezeten en gedurende vijftig jaar in een knoop.

7. Toen de valse Osiris verlost werd, was hij geestelijk gestoord maar hij predikte Jehovih, noemde alles en iedereen Jehovih. Ook hem brachten ze naar Hao-yusta en ze zorgden voor zijn herstel. En Ahura ging daar ook heen om te helpen met al zijn wijsheid en kracht.

8. Zo werden al de egoïstische Goden verlost die tegen Jehovih in opstand waren gekomen en het grote bondgenootschap hadden gesticht, waarvan nu geen spoor meer te vinden was.

9. Maar van al de engelen die uit de hellen en knopen werden bevrijd, was er niet één op de tien bij zijn verstand, terwijl meer dan de helft ervan op zijn hoogst alleen maar druja's waren.

10. Derhalve werd het nieuwe koninkrijk van Hao-yusta gesticht, maar nog onder de leiding van de etheriërs die het zouden toevertrouwen aan Anuhasaj en zijn voormalige bondgenoten, voor hun verlossing.

11. Na verloop van tijd gebeurde het dat Sudgha, Te-in en Osiris tot hun gezonde verstand waren teruggebracht, en in deze aangelegenheid waren Anuhasaj, Ahura en Chesota voortdurend aan het werk. En toen ze allemaal hersteld waren, gingen zij op hun beurt aan de slag om anderen te herstellen, en aan deze arbeid waren zij gebonden tot aan het einde van de dageraad.

12. Osiris, Te-in en Sudga wensten alle drie voor Lika te verschijnen om geoordeeld en gevonnist te worden; en alle drie oordeelden ze zichzelf, hetgeen hen werd toegestaan. Osiris zei bij die gelegenheid:

13. Uw lessen liggen vlak voor de hand, O Jehovih. Maar wie wil ze leren? De stervelingen worden krankzinnig omdat zij niet geleerd hebben hun zorgen op U te werpen. Is het geen wijsheid, O Jehovih, om het bestuur op U te werpen? Is het niet de som van het grootste geluk om de rijkdommen en koninkrijken in Uw schoot te werpen; niets te bezitten, niets te krijgen?

14. Al wie zo handelt zal tegen niemand vechten om iets in de hemel of op de aarde. Maar hij die anders handelt zal vroeg laat in de hel belanden. Want wat is de hel anders dan het tegengestelde van gelukzaligheid? Wat is vechten tegen anderen anders dan het zaad van de anarchie zaaïen in eigen ziel? Vechten tegen anderen is het laagste winnen door het opofferen van het hoogste, waarvan U, O Jehovih, het toppunt bent.

15. Tegen U ingaan. O Vader, is ingaan tegen de eigen vrienden; ingaan tegen eigen kameraden is ingaan tegen U. En wie kan tegen U ingaan die niet vroeg of laat zijn eigen ondergang teweegbrengt?

16. U hebt de stervelingen koningen en koninginnen gegeven, en hen laten zien dat hun koninkrijken vroeg of laat in stukken zullen vallen. En toch willen de Heren en Goden die deze dingen zien, het niet geloven. Elk in zijn eigen verwaandheid verbeeldt zich dat zijn speciale koninkrijk wijzer geregeerd zal worden dan dat van al zijn voorgangers. En toch gaat dat van hem ook ten onder.

17. Nu wil ik mij omkeren om U te zoeken, O Jehovih, en de speurtocht zal eeuwig zijn. Koninkrijken betekenen niets voor mij; alle bezittingen, wijsheid en liefde uitgezonderd, zijn slechts ijdelheid en ergernis. Ik weet dat U boven al het andere staat en toch bent U het die Uzelf volkomen weggeschonken hebt, zodat niemand Uw gelaat kan aanschouwen. Werkelijk hebt Ge Uzelf verborgen; gelijk aan U te zijn is het ego van zichzelf te verbergen; en datgene wat zal overblijven zal Uw spreekbuis en Uw hand zijn.

18. Vervolgens sprak Sudga tot Jehovih en hij zei: Waarom was ik opgeblazen, terwijl ik zag dat ik niet eens mijn eigen zelf schiep? Noch bezat ik iets op aarde of in de hemel om te gebruiken of om mee te werken, maar de substantie was reeds geschapen. Ja, ik sprong in Uw tuin die U gepland had.

19. Ik verhief mijn stem tegen U; omdat U te heilig was voor mijn grove zintuigen om te aanschouwen, veroordeelde ik U. Ik wilde dat U massief was zodat ik naar U kon kijken, dat ik om U heen kon lopen en Uw gestalte kon bekijken. Hierin zag ik dat alle mensen eender waren als ik.

20. Daarom maakte ik mijzelf tot een afgod; ik zei tegen Uw kinderen: Aanschouw mij! En in het begin waren zij voldaan, omdat ze zich verbeeldden dat ze een Schepper gevonden hadden die ze in ogenschouw konden nemen. Maar Uw oog was op mij. Uw hand wees op de gewoonte van mijn ongerechtigheid. En zij onderzochten mij en ontdekten dat ik slechts een mens was, net als zijzelf. Daarom veroordeelden ze mij.

21. De dwaas erkent niemand behalve als hij die beet kan pakken, en de armen vindt, en de lengte ervan, en de voeten en waarop ze staan. Hoe ijdel was ik hierin. O Jehovih!

22. Hij die Uw Persoon beleed stelde ik aan de kaak als een dwaas; omdat ik Uw volmaaktheid niet zag, liet U mij mijn ijdelheid najagen. Omdat ik boven het erkennen van Uw Persoon was uitgestegen, werd ik gedwongen de mens tot de Allerhoogste te maken; en dit zette mij aan om mijzelf tot de allerhoogste mens te maken. Maar U keerde zich niet tegen mij om mijn ongerechtigheid er uit te

slaan, maar gaf me vrij spel om mijn uiterste best te doen.

23. Aan alle kanten hebt U Uw schepping met vrijheid omgeven. Zelfs Uw vijand hebt U niet beteugeld. Hij staat in de menigte en zegt: Jehovih, ik verloochen U. Als U machtiger bent dan ik, sla me dan neer. Zie, ik ontken U en Uw Persoon! U lege Nietigheid! U dwaze Schepper, met Uw half geschapen wereld. U die de zonde heb geschapen! En ellende schiep! U, Vader van het kwaad! O sprakeloos Niets!

24. Ja, zelfs hem hebt U de vrijheid tot spreken gegeven en hij bouwt op zijn eigen manier zijn eigen ziel op. En een tijdlang is hij het genot van de Druk en de druja, zij hechten zich aan hem vast, en hij krijgt een menigte van kwaadwilligen die onder elkaar verdeeld zijn, maar het zaad van zijn verwensingen schiet wortel in hem en hij wordt omgeven met onreinheid en slavernij.

25. Harmonie te vinden in U O Jehovih: Uw goedheid te schatten; me verheugen in iemands blijdschap; Uw beste gaven op prijs te stelden; Uw liefde te prijzen; U lief te hebben omdat U mij de kracht hebt gegeven om lief te hebben, en van de dingen te houden; blij te zijn met Uw vruchten en bloemen en alle volmaakte dingen; voortdurend te spreken over Uw heerlijkheden en de grootsheid van Uw schepping; lofliederen tot U te zingen voor de harmonie, waar ook te vinden; ervan te houden om alle goede dingen te omvatten; het goede te zoeken dat zich in alle mannen en vrouwen bevindt; mij te verheugen in genoegens; anderen te leren zich te verheugen, en te zoeken naar alle volmaakte schoonheid en goedheid en rechtvaardigheid en liefde; dit alles zal mijn dienst worden aan U, mijn eeuwige Vader.

26. Te trachten geen onvolmaaktheden te vinden; te trachten geen disharmonieën te vinden; te trachten geen kwaad te vinden; te trachten geen lelijkheid te vinden; te trachten geen kwaad in anderen te vinden, noch hun duisternis of tekortkomingen; te trachten geen onvolmaaktheden aan U toe te schrijven, O Jehovih; geen gebrek bij U te zoeken; niet tegen U te klagen; niet te klagen over beproevingen of moeilijkheden, noch over het kwaad dat anderen mij berokkenen; geen spitsvondigheden te gebruiken omdat ik Uw uitgestrektheid niet kan bevatten; geen spitsvondigheden voor mij zelf te gebruiken; geen kwaad te spreken tegen iets dat U geschapen hebt. O maak mij sterk en wijs tot in eeuwigheid.

27. Te-in sprak tot Jehovih en zei: Waar ligt de grens van de ervaring, O Jehovih! En wat ben ik niet tekortgeschoten voor Uw aangezicht, O Vader! Zie, ik had alle wijsbegeerte geleerd; gedurende lange tijd had ik op de goede manier geleerd, maar ik kwam in opstand tegen U, mijn Schepper.

28. Ik had geleerd om niets op te potten; niets te bezitten; niets te wensen dan wijsheid en liefde. En Uw leraren toonden mij het bewijs van duizenden grote heersers, O Jehovih, en elk van hen was tot kwaad en vernietiging vervallen. Waarom, O Vader, was ik dan niet verstandig met het bewijs voor ogen? Maar ik verhief me tegen al dit getuigenis, en ik vormde een machtig koninkrijk. Ja, U liet me mijn weg ten volle beproeven.

29. Ik liet me niet leiden door vrede, maar door oorlog: zonder weerga riep ik staande legers en grote krijgslieden in het leven; door geweld vestigde ik mezelf, maar slechts als een boom die opgroeit en wordt omgehakt. Maar wat was ik in Uw grote universum, O Jehovih. Wat was mijn ervaring anders dan het herhalen van anderen die mij voor geweest waren.

30. Nu wil ik verstandig zijn; uiterst voorzichtig in mijn wijsheid en traag in het voortgaan. Maar hoe kan ik mijn ervaring nuttig doen zijn voor anderen? U hebt me ver weg geplaatst; al wie mij hoort zal zeggen: Ah, als ik het had geprobeerd was ik beter geslaagd. U spoort iedereen aan om mee te doen en te proberen, maar ze falen allemaal. Ja, zij herhalen hun fout; maar waar is het nut van deze ervaring voor anderen? Hoe kan ik hen ooit bereiken, O Jehovih!



31. Welk voordeel heb ik meer dan een sterveling die op de aarde woont? Hebben niet de engelen duizenden jaren lang getuigd dat de rijke man zijn eigen ziel verminkte, en dat de koning en de koningin zichzelf met ketens bonden om in de hel te wonen? Maar zij willen niet luisteren; ieder hoopt dat hij tenminste een manier zal vinden om te ontsnappen; gezag over anderen te verkrijgen; een leider te worden; dienaren te hebben; lui te zijn; op zijn gemak te leven; grote bezittingen te hebben; te genieten van luxe. Is dit niet sterker dan de ervaring; beter in de ogen van de onwetende dan al de wijsheid van hemel en aarde?

32. U hebt Uw scheppingen wijselijk gevormd: O Vader! U maakt ons tot grote dienaren op een manier die we niet kennen. Kijk, ik verlangde een machtig koninkrijk in de hemel, en U gaf mij er een in handen. Ja, ik vlijde mijzelf met mijn succes; ik lachte om de Goden die er voor mijn tijd geweest waren. Wat zijn de dingen nu veranderd, O Jehovih!

33. U hebt mij tot een dienaar der dienaren gemaakt; ja, met mijn eigen hand heb ik mijzelf ombonden. Heb ik de stervelingen niet horen zeggen: O, had ik maar een koninkrijk om te regeren! O, was ik maar erg rijk, hoe goed zou ik kunnen zijn! En omdat U het hun ontzegt voor hun eigen bestwil, klagen zij tegen U. Wie zal de ijdelheid van mensen en engelen beantwoorden! Zij hebben geen geduld met U, die hen levend schiep en weet wat het beste is.

34. Iemand zegt: Daarginds is een grote koning, waarom verricht hij niet iets heel goeds? Of: daarginds is een rijk man, waarom doet ook hij niet iets heel goeds? O, was ik maar in hun plaats.

35. Hoe moet ik ze laten zien, O Vader, dat wanneer men koning is, men ver weg staat van goeddoen; dat wanneer men rijk is men goedheid verloochent? Ja, door het simpele feit van bezit is hij een getuigenis van het tegenovergestelde, want hij die goed is geeft alles; evenals U alles gaf en zo alle dingen maakte. En hoe groter het bezit, des te groter de slavernij. Wie heeft zo weinig verantwoordelijkheid als degene die niets heeft? Dit is het totaal van wijsheid, O Jehovih; en alle mensen en alle engelen zullen dit vroeg of laat erkennen.

36. Beter hebt U het gemaakt voor de dienstknecht dan voor de meester; beter voor de arme dan voor de rijke; en na verloop van tijd zullen zij deze dingen ook gaan begrijpen. Maar hoe kan ik, O Vader, hen wijsheid bijbrengen zonder ervaring, om het getuigenis van andermans kwellingen in de hel te accepteren?

37. Zie, U schonk mij grote kennis toen ik nog op aarde was; en in hada grote voordelen om diepe wijsheid te verkrijgen; maar tenslotte werd ik gevangen in een val die ik zelf had gezet. Wat moet ik dan verwachten van de massa, O Vader? Gelukkig is hij die niets heeft, en slechts wijsheid en liefde verlangt. Door zulk een tuin te bebouwen zal hem een rijpe oogst ten deel vallen.

38. Nadat de drie aldus voor de troon en voor de hoge raad gesproken hadden, ging Ahura terzijde staan en sprak ook. Hij zei:

## HOOFDSTUK XIX

1. O, kon ik maar een lied van verrukking voor U zingen, Gij Allerhoogste. Of de woorden vinden om Uw wonderbaarlijke wegen duidelijk te maken. Maar U hebt me beperkt als een schaduw, waarvan U de substantie bent. Uw redenen gaan diep en omvatten lange tijdperken; mijn verstand is minder dan een zuchtje wind; ik neem besluiten, redeneer en overleg, maar dat alles is niets in Uw ogen.
2. Vandaag is mijn ziel opgewekt door grote vreugde; U hebt me mijn beminden gezonden. Ik zou hen met zoete woorden willen binden; hun wijsheid zou ik mij eeuwig aan willen vergasten. In Uw grote genade, Jehovih, hebt U mij een wereld van verrukking getoond.
3. Hoe kan ik het U vergelden, of Uw talloze miljoenen de zin van vreugde laten begrijpen. O, kon ik hen maar de verborgen weg van gelukzaligheid tonen; of hen in de richting van de Allerhoogste doen keren! Konden zij maar het binnenste zijn, om het genoeg te kennen van datgene wat naar buiten komt.
4. O, kon ik ze maar laten begrijpen; naar boven te zien in plaats van naar omlaag; naar binnen te zien in plaats van naar buiten. Hoe Gij Uw eigenzinnige kinderen nagaat; Uw spijbelaars die hun best doen om van U weg te lopen.
5. Zij dwalen van huis af en U geeft hen het eind van de reddingslijn. Zij lopen in een kringetje rond en komen tenslotte weer op het beginpunt terug. O, kon ik hen maar overreden in het begin; kon ik hen de eerste reis van de cirkel maar besparen. O, wilden zij maar langzaam gaan en altijd met U, Jehovih!
6. Maar U verrijkt hen met Uw overvloedige velden; zij reizen ver weg en hebben zere voeten en zijn moe; en deze twee dingen zijn als een nieuw liederenboek. O, dat de ervaring toch nooit mag sterven! En Uw scheppingen nimmer ophouden met avontuurlijke Zoons en Dochters te hebben!
7. O, kon ik Uw grootheid toch begrijpen, of de duisternis vinden die het licht van Uw aanschijn verheerlijkt. Diep drink ik mijn eigen dwaasheid in, en mijn ogen zwerven rond vanwege de duisternis. Ik kom op Uw pad en barst uit in een lied van verrukking. Ja, ik verheug me over de duisternis waar ik doorheen gekomen ben; daarin ben ik meer opgewekt in mijn liefde tot U, mijn Schepper.
8. Hoe kan ik al Uw mensen liederen tot U laten zingen; of hen leren het niet eeuwig over de donkere kant van de dingen te hebben? Ik heb de boom van de hel gezien die zij in hun eigen ziel geplant hebben. Zij weten niet wat het betekent om lofliederen voor U te zingen, en van Uw groei in hen.
9. Waarom willen zij me in woorden uitleggen, of niet beseffen dat ik zing van de overvloed van de ziel? O, kon ik hen maar inspireren om goed te spreken over alle dingen; het steeds te hebben over de schoonheden die U geschapen hebt, in plaats van de tegenslagen en verschrikkingen rondom. Kunnen zij nooit begrijpen hoe het is om het zaad van de boom van verrukking zonder einde te zaaien?
10. O, kon ik hen maar tot U roepen, Jehovih! Of dat ik hun streven kon opheffen uit de schaduwen van de dood. Ik zou hen volgen in Uw twee grote tuinen die U geschapen hebt; degene die groen is, waar zij gaan en U verwensen, en degene die rijp is, waar ik U vol liefde gevonden heb. Omdat ik zei: Zing Hem toe tot in eeuwigheid; bid tot Hem met grote vreugde, hebben zij mijn woorden uitgelegd als die van een spotvogel. Ja, zij mopperen altijd door.
11. U te zoeken, O Jehovih; het goede te verheerlijken dat steeds komt, dat is het heil van de wereld. Hierover zullen mijn gezangen nooit ophouden; zonder een zweem van duisternis zult U mijn stem

voor eeuwig laten harmoniëren. Ik wil zingen en dansen voor Uw aangezicht; de kiem van het geluk in mijn ziel zal ik koesteren als Uw heiligste gave. Van al de bomen die U in de ziel van mensen en engelen hebt geplant, is dit de heerlijkste; want het is de volmaaktheid van Uw Stem, die zingt in al Uw levende schepselen.

12. Toen Ahura zijn lied had geëindigd, sprak Lika, want de Stem van Jehovih was op hem. Hij zei: Vele leiders heb ik voor de aarde en haar hemelen geschapen; maar niet één heb ik geschapen met de macht om een leider van zichzelf te maken. Mijn hand ligt op hen die ik kies; met wijsheid en kracht verhef ik hen vanaf het begin.

13. Aan een volk op de aarde geef ik een koning; aan de inwoners van Mijn hemelen geef ik Heren en Goden.

14. Omdat u het ego volledig beproefd hebt en machtige rijken in de hemel hebt opgebouwd, maar mislukt in het bijzijn van Mijn hand, bent u als een nieuwe macht in deze hemelen.

15. Zoals ik met de naam Jehovih de Faithists op aarde en in de hemel in stand gehouden heb, zo zult u over Mijn vijanden heersen, met rechtvaardigheid en liefde en goede werken, door de namen Heer en God die zij aanbidden zullen tot de komst van de volgende dageraad. Maar op die dag zal ik komen en u en hen verlossen, en dan zal er geen Heer of God meer zijn op de aarde of in de hemelen daarvan.

16. Treur niet dat u grote koninkrijken hebt gehad en ten val gebracht en in de kwellingen werd geworpen; want u bent zodanig voorbereid in Mijn werken dat ik hen bereiken kan die niet uit het vlees en bloed van Mijn Faithists zijn. En voorzover u tot de uiterste grens van glorie en van de duisternis van de hel bent gegaan, zo zal ik u dus wijsheid, liefde en kracht geven.

17. Want om het Kosmon tijdperk voor te bereiden wens ik niet een paar, maar duizenden miljoenen in de hemel en op aarde, om diegenen te inspireren die in duisternis leven.

18. Zoals ik u verlost, zo zult u hen verlossen; omdat zij zichzelf zullen vervloeken met oorlog en met staande legers omwille van aardse glorie voor hun heersers, zult u hen omsluiten en van elkaar halen, en ze overbrengen naar Mijn koninkrijken die vrede en liefde zijn.

19. Zoals u uit de hel verlost werd, zo zult u de koningen en koninginnen van de aarde uit hun koninkrijken verlossen waarin zij zich zonder het zelf te weten zullen binden, tot Mijn afkeuring. Het zal hen aan het verstand gebracht moeten worden dat, al wie een koninkrijk op zich neemt, het niet zal regeren tot zijn eigen glorie zonder de vruchten van de hel te oogsten.

20. Wanneer de koning uitgaat, dient hij niet bang te zijn dat hij neergeveld zal worden; noch moeten zijn maarschalken om hem heen staan om hem te beschermen, want Mijn Persoon zal hem beschutten en zijn volk zal het uitroepen van grote vreugde wanneer zijn voetstappen naderen. Mij dienen bestaat niet alleen uit gebeden, of uit riten en ceremonieën, maar in het uitstrekken van de hand om naar beste vermogen goed te doen aan anderen.

21. Omdat u hebt aangetoond dat macht en geweld slechts een tijdlang standhouden, en niet uit Mij zijn, zult u hen laten begrijpen, dat al wie macht en geweld of legers gebruikt om zichzelf staande te houden, niet tot Mij behoort maar Mijn vijand is en op de weg is naar vernietiging.

22. Al wie koning, generaal of kapitein is, en zich in oorlog begeeft, hetzij in de aanval of in de verdediging, en beweert Mij te dienen door riten en ceremonieën en lofprijzingen, is een bespotter van Mij en Mijn koninkrijken; ja, een godslasteraar in Mijn ogen; hij bereidt de weg voor zijn eigen

kwellingen. Zo zijn Mijn scheppingen; kracht met kracht beantwoorden, geweld met geweld, spotternij met spotternij; gelijk het zaad gezaaid werd, zo zal de oogst zijn voor de zaaiers.

23. Noch zullen kwaad en duisternis en ellende eindigen op de aarde voordat Ik de handelaren in de dood ontbonden heb; met Mijn eigen hand zal Ik de naties van de aarde bevrijden; hun legers zullen verdwijnen, als de winterse sneeuw voor de zomerzon. Daarvoor zult u Mijn werkers zijn, met wijsheid, liefde en macht.

## HOOFDSTUK XX

1. Tijdens het vierde jaar van de dageraad kwam de Stem van Jehovih tot Lika en zei: Mijn Zoon, u zult uzelf voorzien van een toereikend leger, en u zult alle engelen beneden de eerste verrijzenis van de aarde halen, behalve die fetals die onder het gezag van Mijn hemelse heersers vallen.
2. En u moet hen voorzien van aparte gebieden in Mijn lagere hemelen, vanwaar zij niet kunnen terugkeren naar de stervelingen. En u moet heersers en leraren over hen aanstellen om hen te verlossen van de krankzinnigheid en het kwaad en de verdoving.
3. Voor dit doel moet u leraren en heersers benoemen uit Mijn etherische scharen; maar aan het eind van de dageraad zullen zij hun plaatsen overgeven aan de atmosferiërs die uit Theovrahkistan zijn gekomen.
4. Van die tijd af moeten Mijn atmosferiërs elkaar gaan bijstaan en niet afhankelijk zijn van elke leraar die uit Mijn etherische hemelen afkomstig is.
5. Vervolgens liet Lika At'yesonitus roepen en vertelde hem van Jehovih's woorden en voegde eraan toe: U draag ik daarom deze arbeid op. En ik geef u twaalf generaals voor de verschillende streken van de aarde; en aan elk van de twaalf wijs ik vijf miljoen etheriërs toe die u kunt rekruteren uit de legers die betrokken waren bij de bevrijding van de hellen en knopen.
6. At'yesonitus zei: Het behaagt mij Jehovih's wil en die van u te volvoeren. Ik zal de gebieden van de aarde verdelen onder de twaalf generaals en aan ieder van hen de vijf miljoen geven, overeenkomstig uw geboden.
7. Daarop stuurde At'yesonitus officieren op weg naar de diverse gebieden in atmosfeera om de zestig miljoen bevrijders te kiezen en hen te gelasten zich te melden in Theovrahkistan, in het Dal van This, zijn hemelse plaats, waarheen hij de twaalf generaals meenam die Lika hem had toegewezen.
8. Lika gaf At'yesonitus een lijst van de geesten die aldus bij de stervelingen weggehaald moesten worden, dat wil zeggen: de reïncarnisten, de demonen, de huisgeesten, de vampiers en de wellustelingen, en het soort geesten dat op andere manieren de stervelingen in duisternis en misdaad voerden; en hij toonde hem de streken van de aarde waar zij het meest talrijk waren. At'yesonitus en zijn generaals maakten zich goed vertrouwd met deze lijst alvorens te beginnen aan hun hachelijke onderneming.
9. Daarna gaf At'yesonitus opdracht aan de scheepsbouwers om hem te voorzien van twaalfduizend vuurboten, met verschansingen van vuur, en met toegangspoorten.
10. Intussen stuurde Lika Yussamis op weg met vierhonderd aardrijkskundigen en rekenkundigen en onderzoekers om het benodigde plateau te zoeken waar At'yesonitus zijn gevangengenomen scharen naartoe kon zenden.
11. Derhalve stichtte Yussamis de zes hemelse plateaus die bekendstaan als de Ugsadisspe, een naam die betekent: de Hemel van de Vernietigende Slangen.
12. Dit waren de zes hemelen van Ugsadisspe, te weten: Tewallawalla, boven Arabin'ya, twaalfhonderd mijl hoog; Setee'song, boven Vind'yu, duizend mijl hoog; Go'e'dhi, boven Jaffeth, elfhonderd mijl hoog; Ellapube, boven Uropa, duizend mijl hoog; Apak, boven Noord- en Zuid-Guatama zeshonderd mijl hoog en grenzend aan Yatonte, de subjectieve hemel van de Ouden die nu opnieuw werd ingericht door Kaparos; en Fue, boven Chihuahi, negenduizend mijl hoog.

13. Yussamis voorzag deze hemelen niet van wegen, om te voorkomen dat de bevrijde geesten zouden samenscholen en in zo'n geval tot anarchie zouden vervallen (hellen). En dus benoemde hij voor elk van deze hemelen een heerser met de rang van eerste God, gekozen uit de etherische scharen, maar hij gaf hen de macht om hun tronen aan het eind van de dageraad aan opvolgers te schenken, met een diensttermijn van niet minder dan tweehonderd jaar, maar ondergeschikt aan de beperkende macht van God in Theovrahkistan.

14. Lika gaf vierduizend boodschappers aan At'yesonitus, en twaalfduizend boodschappers aan Yussamis, aan wie hij ook zestig miljoen werkers gaf. Maar elk van hen zorgde op zijn eigen manier voor zijn herauten, musici, maarschalken en kapiteins.

15. Toen At'yesonitus en Yussamis hun legers van werkers ontvangen hadden, gingen ze meteen aan de slag, de eerste met verlossen, en de laatste om de druja's van de aarde te ontvangen. En Yussamis zette zijn scharen aan het bouwen van huizen, ziekenhuizen, hemelse plaatsen, en het stichten van steden en provincies door middel van de eerste Goden onder hem.

## HOOFDSTUK XXI

1. Jehovih had gezegd: Alle engelen beneden de eerste verrijzenis, behalve de kinderen, zullen in de hemel en op aarde bekend staan als druja's, want zij zijn degenen die geen vermogen tot kennis of kracht van de persoonlijkheid bezitten.
2. Zoals er op de aarde armen, landlopers, bedelaars en misdadigers zijn die Druks zijn, zo zijn er in hada geesten die een grote beproeving vormen voor de stervelingen en de engelen.
3. En zij bevinden zich in de stervelingen en de huizen waar ze in wonen. Sommige stervelingen hebben een of twee van hen; sommigen een dozijn; en sommigen hebben er honderden. Sommigen van hen gaan door met aardse verblijfplaatsen te bewonen lang nadat de stervelingen ze verlaten hebben, zelfs totdat ze in puin vallen. En als iemand zo'n huis binnenkomt, nemen de druja's hem in bezit om op en bij hem te leven.
4. En als een sterveling grotere wijsheid en zielskracht bezit dan de druja's, beheerst hij hen met goed gevolg, verbetert hen en verheft hen uit de duisternis en hulpeloosheid.
5. Maar als de druja's een grotere kracht bezitten dan de sterveling, trekken zij hem omlaag in de duisternis en maken hem tot een genotzuchtig iemand volgens de aardse toestanden. Soms helpen zij iemand aan rijkdom en grote macht; en als hij zoons en dochters heeft die in luiheid en gemakzucht en luxe zijn opgevoed, hechten de druja's zich aan hen vast en leiden hen op hun eigen paden, van genotzucht en uitpattingen of hardvochtigheid.
6. De vleeseter is een verrukking voor hen; en de dronkaard hun grote plezier. De rijke man, en de koningen, de generaals, de ruziezoekers, de hoeren en soldaten zijn bijzonder kostbaar voor hen. En alle soorten bedwelmende en verdovende middelen waar de stervelingen genot aan beleven, zijn voor hen grote feesten en een groot genoegen. De priester en de predikant die op hun gemak en in weelde leven, en opzichtige rituelen en gemakkelikheden opvoeren, zijn evenzo grote oogsten voor hen om in te zwelgen.
7. In bepaalde gevallen overheersen de druja's hun sterveling en noemen zijn burenen hem gek, en men stuurt hem naar een gekkenhuis (psychiatrische inrichting - uitg.), hetgeen voor hen een stad van plezier is. Wanneer stervelingen oorlogvoeren en elkaar uitmoorden, hebben de druja's grote pret, nemen eraan deel door de stervelingen in de strijd te inspireren.
8. De pleiter (advokaat) is favoriet bij hen, want zijn beroep brengt hem midden in de twist, bedrog en leugens; voor hen is hij een gelukkige woonplaats.
9. De goochelaar die wonderen en trucs vertoont staat bij hen in de gunst, want met hem en via hem kunnen zij zich manifesteren. En wanneer ze zichzelf laten zien en hen gevraagd wordt wie ze zijn, antwoorden ze met iedere naam die voldoet of vleit en nu en dan doen ze zelfs net of ze Goden en verlossers zijn!
10. De roddelende vrouw die over haar burenen praat vormt een goed tehuis voor druja's; en als de vrouw zich overgeeft aan kwaadsprekerij, amuseren ze zich bovenmate. De man die een grote opschepper is, en een leugenaar en lasteraar, is een uitgezocht huis voor hen om in te wonen.
11. De oplichter en fraudeur, de gierigaard en de verkwister, de vervloeker van Jehovih, de vervloeker van de Goden, is als een citadel voor hen om te bewonen.
12. Grotendeels gaan zij niet weg van de sterveling die zij bewonen terwijl hij leeft; nee, zij bezitten niet de wijsheid of de kracht om verder dan een lengte weg te gaan. Sommige van hen hebben de kracht

om naar een buurman te gaan of naar het huis van een buurman. En als een sterveling zijn buurman dood wenst, dan gaan dergelijke druja's die dat kunnen naar die buurman toe, zoeken een of andere vergiftige infectie op en besmetten hem ermee tot de dood erop volgt, hetgeen "beheksen" genoemd wordt.

13. Nee, niets is te laag of te smerig voor ze; en het zijn hoofdzakelijk idioten en geestelijk gestoorde imbecielen die ingaan op elke naam of vraag, als iemand die dronken is, zo vreselijk dronken dat hij niets meer weet en nergens om geeft.

14. Een grote stad vol misdaad en verloedering, met rijke en deftige mensen, en mensen met slechte gewoontes, komt hen beter uit dan een stad op het platteland.

15. Druja's leven net zo talrijk temidden van de welgestelde en deftige mensen als onder de armen; zij vullen de bordelen en de tempels van de afgodendienaars; een gerechtshof vol met pleiters (advocaten) en criminelen is een verrukkelijke plaats van samenkomst voor ze, maar een veldslag in de oorlog is voor hen een heerlijk amusement.

16. Een arbeidzaam iemand die goed en eerlijk is, is voor hen van weinig waarde, behalve als hij een veelvraat of drinker van alcoholische dranken is.

17. Een man die een rijke, luie vrouw trouwt, krijgt met zijn echtgenote zo'n honderd of meer druja's.

18. Een vrouw die een rijke, luie man trouwt, of een gokker, ontvangt bij haar echtgenoot zo'n honderd of meer druja's.

19. Druja's heersen vaker over stervelingen dan andersom. Het was vanwege hun grote aantal en hun vermogen tot kwaadstichten, dat Jehovih Zijn uitverkorenen gebod onder elkaar te huwen; en zich terug te trekken van andere volken en zich tot een apart en afgescheiden volk te maken opdat zij niet door druja's bezeten zouden worden.

20. Als een sterveling overlijdt en hij heeft gezag over zijn druja's, zal niet alleen zijn geest naar de eerste verrijzenis opstijgen, maar ook zijn druja's, waarna zij allemaal in het licht verlost worden.

21. Wanneer een sterveling overlijdt en zijn druja's hadden gezag over hem, dan wordt zijn geest ook een druj en wordt hij één met hen, zich vasthechtend aan ieder die op zijn weg komt; maar als het in een huis gebeurt en er komt geen sterveling waar ze zich aan vast kunnen klampen, dan blijven zij in dat huis. En daar kunnen ze een jaar, tien jaar of honderd jaar blijven, in duisternis, niets wetend, nietsdoend totdat er andere engelen komen en hen bevrijden, hetgeen dikwijls geen eenvoudige zaak is en lichamelijke kracht vereist om ze weg te brengen.

22. Jehovih gaf bepaalde tekenen aan zowel de engelen als de stervelingen, waardoor het op aarde en in de hemel bekend zal zijn wie meester is over de ander, een sterveling of zijn druja's, en derhalve bepaalt zo'n kwestie in wat voor een plaats de geest van een mens het gemakkelijkst terecht zal komen na de dood.

23. Indien de sterveling zijn gewoonte tot dronkenschap niet kan bedwingen, of tot gulzigheid, hebzucht, liederlijkheid, luiheid, liegen of huichelachtigheid en preekt wat hij niet in praktijk brengt, of zich overgeeft aan seksuele bevrediging, wraaklust of woede, of boosaardige achterklap, dan is hij inderdaad een slachtoffer in de handen van de druja's en wordt hij op het ogenblik dat hij sterft één met hen.

24. Want als hij niet de kracht bezit om meester te blijven over zulke zaken terwijl hij in de stoffelijke



wereld verkeert, zal hij niet sterker zijn als hij zijn stoffelijk lichaam kwijtraakt.

25. Indien de sterveling echter gestegen zal zijn door deze gewoontes en verlangens te beheersen, dan zal hij inderdaad op het moment van sterven de eerste verrijzenis ingaan; en de druja's, als hij die heeft, zullen ook verlost worden.

26. En niet de woorden en belijdenissen van stervelingen of druja's, noch hun gebeden of godsdienstige riten en ceremonien zijn van enige waarde voor hen; maar door de werken en het gedrag van de stervelingen worden alle dingen gekend en bewezen.

27. Zodat Jehovih's hoogverheven Goden maar één keer over een stoffelijke stad hoeven te gaan om te bepalen of die zich in verrijzenis bevindt of in verval. En die Goden zetten hun engelarbeiders aan het werk, hen sorterend als een sterveling met zijn vee zou doen.

28. En als een stad in ernstige mate belaagd wordt door druja's die de stervelingen omlaag trekken in de geestelijke vernietiging, dan inspireren de engelen zulke stervelingen die op weg naar verrijzenis zijn om uit de stad te verhuizen, waarna zij de stad in vuur en vlam zetten en platbranden.

29. En terwijl de brand woedt en de druja's worden afgeleid door het schouwspel, komen de engelen van macht hen overvallen en voeren hen weg, bij honderden miljoenen. En zo worden de stervelingen gereinigd van degenen die hen anders in de duisternis gebonden zouden hebben na de dood.

30. In zo'n geval wordt Jehovih door de ongelovige verwenst vanwege de huizen die verbranden, want hij beoordeelt de toestand naar de dingen waar zijn ziel verzot op was. Hij zegt: Wat een dwaze God! Wat gemeen, om een stad in brand te steken.

31. Want hij begrijpt niet dat alle dingen uit Jehovih voortkomen en dat Zijn Goden niet onder Hem werken vanwege het verheerlijken van de aarde door de mens, hetgeen de vloek voor de geest is, maar dat zij op hun eigen manier werken aan zijn geestelijke verheffing, in overeenstemming met het licht van de Vader in hen.

32. Om de verheffing van druja's te volbrengen, die bij de stervelingen op de aarde woonden, had Lika, de Zoon van Jehovih, At'yesonitus aangesteld, met zijn twaalf generaals, ware Goden van wijsheid en macht, ieder voor een bepaald gebied van de aarde.

## HOOFDSTUK XXII

1. Jehovih sprak tot Lika en Hij zei: Dit zijn Mijn wegen; openbaart u Mij aan hen; zij die Mij niet kennen, moeten Mij leren kennen; Mijn werken zullen voor hun ogen verrijzen, en hun begripsvermogen zal geopend worden.
2. Zij zullen weten wat Ik bedoel als Ik zeg dat Ik zal vernietigen of dat Ik zal opbouwen. Ik heb de mens, die Mij beoordeelt, gehoord in zijn ijdelheid. Zijn ogen zijn slechts op de aarde gericht, en op huizen en rijkdommen. Omdat Ik ze van hem afneem, klaagt hij tegen Mij.
3. Ik gaf de mens een voorbeeld in zijn eigen kind dat dol is op suikergoed en nietsdoen en nutteloze pleziertjes, de mens pakt ze af van zijn kind en zegt: Kijk eens, dat is niet goed voor jou, behalve met grote matigheid.
4. Waarmee heb ik u gekwets, O mens? Waarin vernietigde Ik iets dat uw geest bevorderde? Waarin heb Ik vernietiging over u laten komen terwijl u Mijn geboden opvolgde? Waarom zou u klagen omdat Ik grote steden in de as legde? Zag u de miljoenen druja's waardoor u omlaag gehouden werd in de duisternis, door uw slechte gewoonten?
5. Ik verkeer niet in boosheid noch trek Ik iets omlaag of verbrand Ik een of andere plaats uit woede. Als u een rij huizen gaat vernietigen om een grote brand tot staan te brengen, zullen de mensen dan mopperen? Want uw hand strekt zich uit om een goed werk te doen voor de hele stad.
6. Mijn hemelen zijn steden in het groot; en als een sterfelijke vleugel aanstoot geeft, dan kortwiek ik hem. Zij behoren allen Mij toe en niemand kan Mij Mijn gezag betwisten over dat wat van Mij is, hetgeen Ik uitoefen voor de verheffing van het geheel.
7. U hebt gejammerd over de vernietiging van de geleerde boeken van de Ouden; maar u kent uw eigen woorden niet. Zag Ik niet, O mens, dat u zich nooit zou losmaken van de doctrines van de donkere tijdperken, als de boeken met de grote geleerdheid niet vernietigd werden?
8. In alle tijdperken van de wereld ben u aan de Ouden gebonden geweest; u bent eeuwig achteruit aan het zoeken naar wijsheid en naar de engelen van de gestorvenen die voorgeven de Ouden te zijn. Ik zie deze laatsten, en het zijn druja's.
9. Ik stuur wijze engelen naar hen omlaag om hen uit de duisternis te verlossen. En zij komen en halen de druja's bij u vandaan voor uw bestwil en dat van hen. Mijn wijze engelen laten de stervelingen de boeken van de Ouden verbranden; want Ik gebied hen ervoor te zorgen dat u uw begrip opent voor de levende tegenwoordigheid.
10. Jehovih sprak tot At'yesonitus, en via hem tot de twaalf Goden van de verlossing en Hij zei:
11. Ga heen, Mijn Zoon, met wijsheid en macht. Uw werk vereist grote kracht en krijgsliden. Want u zult de druja's stevig gebonden aan de stervelingen aantreffen, en aan de sterfelijke woonplaatsen (huizen). Zoals een drenkeling zich vastklampt aan een stuk hout, zo klampen de druja's zich vast aan de stervelingen. Zoals een waanzinnig persoon, gek van dronkenschap, angstig weglucht van zijn beste vrienden, zo zullen de druja's van u wegluchten, en van uw scharen die pogen zullen hen te verlossen.
12. Zij zullen hun stervelingen inspireren tot vrees en invoering van de oude doctrines. Ja, die beiden zullen, zonder het te weten, zichzelf samenbinden met grote vasthoudendheid.

13. Maar u zult hen niettemin apart verlossen; door list of overreding, of met een sterke hand. En wanneer u hen gescheiden hebt, moet u de druja's omringen met vurige vlammen, en hen wegvoeren naar de boten die verschansingen van vuur hebben. En u zult hen overdragen in de plaatsen die Mijn Zoon Yussamis reeds voor hen in orde heeft gemaakt.

14. U zult niet alleen de druja's verlossen, maar er ook voor zorgen dat de stervelingen een hekel aan hen hebben.

15. De sterfelijke koningen zullen bevelschriften uitvaardigen tegen magiërs, profeten, zieners en priesters; en het raadplegen van de geesten zal tot een einde komen. En de mens op de aarde zal inkeren tot zijn eigen ziel, hetgeen Mijn licht is binnenin hem, en hij zal het opkweken en voor zichzelf leren te denken.

16. At'yesonitus maakte een verslag gereed om aan de stervelingen te geven, en het werd door inspiratie zo gegeven. En de aard van het verslag bestond eruit de stervelingen te leren om op hun hoede te zijn voor druja's, en te weten wie door hen gekweld werd.

17. Hetgeen hierna volgt is dus het bedoelde verslag, evenals het tot op heden aanwezig is in de hemelse bibliotheken, d.w.z.:

18. De man die zegt: Ik heb medelijden met mijn burens, zij worden omringd door druja's!

19. De man die zegt: Alleen gekken geloven in bezetenheid !

20. De man die zegt: Er bestaat geen Volmaakte Persoon!

21. De man die zegt: Mijn weg is wijsheid, die van u is slecht!

22. De man die zegt: Laat niemand mij bevelen geven! Ik wil niets dan vrijheid tot het uiterste!

23. De man die zegt: Zoals de priester denkt, zo denk ik!

24. De man die zegt: Had u mijn kennis maar!

25. De man die zegt: De Ouden waren wijzer dan wij!

26. De man die zegt: De Ouden waren dwazen.

27. De man die zegt: Al wie het niet zo inziet als ik, is een heiden!

28. De man die zegt: Al wie mijn God niet aanbidt, is slecht!

29. De man die zegt: Wijsheid is boekengeleerdheid!

30. De man die zegt: Er zit geen wijsheid in boeken!

31. De man die zegt: Mijn boek is heilig; het bevat de som van alle openbaring en inspiratie!

32. De man die zegt: Er bestaat geen inspiratie, noch woorden daarvan!

33. Alleen de volgelingen van de Ouden.

34. Hij die niets te maken wil hebben met de Ouden.
35. Hij die riten, ceremoniën en gebeden negeert.
36. Hij die afhankelijk is van riten, ceremoniën en gebeden.
37. Al wie de Eeuwig Tegenwoordige Persoon ontkent.
38. Al wie de raad van engelen of mensen opvolgt.
39. Al wie niets wil leren van de raad van mensen en engelen.
40. Al wie vindt dat gebeden en belijdenissen goed zijn voor anderen, maar niet nodig voor zichzelf.
41. Of zegt: Ik wil leiden en toezicht houden; u bent mijn bediende!
42. Of zegt: Let op mijn rechten!
43. Of: Kijk naar mijn verdiensten!
44. Of: Kijk eens naar mijn bezittingen!
45. Of spreekt over zichzelf en zijn ervaringen.
46. Of roddelt over anderen.
47. Of zijn broeder oordeelt of hem kritiseert.
48. De eigengerechtigde die zegt: Let op mij, ik ben heilig!
49. Of die geen nieuw licht wenst; of zegt: Het oude is goed genoeg!
50. Al wie alleen voor zichzelf werkt.
51. Al wie met zijn wijsheid en kracht niet voor anderen werkt.
52. Die zijn eigen gemak nastreeft.
53. Die het welzijn van anderen niet hoger acht dan dat van zichzelf.
54. De huichelaar die de ene handelwijze predikt en de andere in praktijk brengt.
55. Die niet openlijk zijn doctrines uitspreekt uit vrees dat zijn woorden geen voordeel opleveren voor zijn aardse middelen en verbintenissen.
56. At'yesonitus zei: Want die zijn evenzeer onder de slavernij van druja's als de dronkaard, de hoer of de moordenaar. En na de dood zweeft hun geest naar dezelfde hada van duisternis.

## HOOFDSTUK XXIII

1. Toen At'yesonitus' generaals en hun scharen door Vind'yu, Jaffeth en Arabin'ya trokken, werkten zij samen met de Goden die de inspiratie van Capilya, Mozes en Chine onder hun hoede hadden. En niet alleen verwijderden de engelgeneraals de druja's van de stervelingen, maar ze inspireerden de sterfelijke koningen en koninginnen in deze grote delen van de aarde om besluiten uit te vaardigen tegen tovenaars en priesters die te rade gingen bij de geesten.

2. Jehovih had gezegd: Dit zal in later tijden een getuigenis zijn van Mijn handelingen voor de bewoners van de aarde; niet alleen voor een gedeelte van de aarde; maar voor alle plaatsen. Want jaren later zullen zij de geschiedenis onderzoeken om te ontdekken dat de koningen en koninginnen in deze drie grote delen der aarde op hetzelfde tijdstip verordeningen uitvaardigden tegen de omgang met geesten. En dit feit zal een getuigenis zijn van Mijn cyclus van Bon; waarin de mens begrijpen zal dat Ik niet slechts in één hoekje van de aarde kom, en niet slechts naar één volk, maar dat Ik ze allemaal onder Mijn hoede heb, als een Vader die zijn eigen kinderen kent.

3. Ook geef Ik hen niet dezelfde aspiraties; want de een stuur Ik naar het westen om rond de aarde te trekken; de ander vorm Ik met een menigte van talen en een menigte van Goden; en de derde vorm Ik zonder enige God behalve Mijzelf. En zij zullen begrijpen dat als er ergens vele talen bestaan, daar ook vele Goden worden aanbeden; daar waar één taal voorkomt, wordt slechts één aanbeden. Ikzelf, de Grote Geest. 2)

4. Want in Kosmon zal Ik hen tezamenbrengen en deze verscheidenheden zullen als een sleutel zijn om de doctrines en talen uit lang voorbije tijden te ontsluiten.

5. De mens die ver van andere mensen leeft wordt verwaand; betreurt de duisternis van anderen, en grote naties krijgen verbeelding over zichzelf en hun doctrines.

6. Elk van de grote volkeren zegt: Kijk eens naar die barbaren daar ! Ik was de uitverkorene in Zijn bijzondere zorg. Die anderen zijn slechts heidenen, en ze zijn het niet waard geweest dat de Grote Geest naar ze omkeek.

7. Maar op die dag plant Ik het zaad van Mijn getuigenis, dat over drieduizend jaar op zal komen en bloeien en vrucht zal dragen.

8. At'yesonitus en zijn generaals met hun miljoenen engelscharen verwijderden de druja's, de engelen der duisternis, van de aarde. Zij verspreidden zich naar het oosten en westen, noorden en zuiden, rond de hele aarde, in alle delen daarvan, in alle uithoeken.

9. Dag en nacht werkten At'yesonitus en zijn legers, ze eindigden noch rustten, maar gingen op de juiste manier te werk en namen de hele laagste plaats van de hemel in met hun transportboten van vuur.

10. En de boten spoedden zich heen en weer zonder te stoppen, tijdens het opstijgen geladen met de schreeuwende, doodsbange druja's, allemaal onder bewaking en naar behoren beschermd door de wijze engelen die boven hen stonden, tegen ongelukken of letsel.

11. Sommige druja's konden eenvoudig gepakt en weggebracht worden; sommigen die zwak, hulpeloos en ongevaarlijk waren; maar honderden miljoenen van hen waren waanzinnig en wanhopig; sommigen boosaardig, vreselijk met hun roekeloze gevloek en smerige taal, en gevaarlijk bovendien.

12. Maar anderen waren hoogst meelijwekkend in hun liefde om bij hun sterfelijke verwanten te blijven

hangen; moeders, van wie de kinderen op de aarde woonden; en kindergeesten, van wie de moeders op de aarde woonden. Zulke druja's te scheiden en hen te moeten wegbrengen was een zeer hartverscheurende taak waar godgelijke zielen voor nodig waren om te volbrengen.

13. Jehovih had gezegd: Zoals een sterfelijke moeder het stoffelijke lichaam van haar dode kind tegen zich aan zal drukken, totdat haar vrienden ze van elkaar moeten trekken, terwijl alle zielen die toekijken gebroken zijn door verdriet vanwege haar liefde, zo ook is de band tussen de geest van de dode en de sterveling die nog is achtergebleven.

14. Maar als Mijn wijze engelen hen aanzien en bemerken dat zij elkaar omlaag trekken in de duisternis, dan moeten zij vaneen getrokken worden; en de geest moet worden weggebracht en verzorgd tot de uiteindelijke verrijzenis, en alleen onder gepaste bewaking kan het worden toegestaan de sterfelijke verwant te bezoeken.

15. Op de slagvelden van de aarde bevonden zich honderden miljoenen geesten in chaos die nog steeds denkbeeldige veldslagen uitvochten en niet wisten dat hun lichaam dood was; niets anders wetend dan te vechten en te vloeken; dwalend over de slagvelden zonder weg te willen gaan, behalve als ze werden gepakt en weggevoerd.

16. Aldus zuiverden At'yesonitus en zijn machtige scharen de aarde. Maar er zouden wel duizend boeken geschreven kunnen worden over hun grote werken en wonderlijke avonturen en de duizenden afzonderlijke helden, van wie de grote prestaties iemands geloof te boven gaan vanwege de geopenbaarde liefde en macht.

17. En ook niet veel minder waren de werken en belevenissen van Yussamis in Ugsadisspe en haar zes hemelse plaatsen, waar zijn etherische scharen onafgebroken werkten en zorgden voor plaatsen, en oppassers, en verzorgers, en artsen, en leraren voor de verlore druja's, de duizenden miljoenen.

18. Jehovih zei tegen Yussamis: U moet de druja's sorteren; de vreedzamen bij elkaar; de dommen hij elkaar; de waanzinnigen, de chaotischen en al Mijn andere gekwelden; en zorgen voor afdelingen en plaatsen voor hen. En leraren en verzorgers en doktoren; want zij zullen ook uit de duisternis verlost worden. Ja, elk van hen zal als een ster van heerlijkheid worden in de hemel.

19. En Yussamis en zijn Goden brachten de zes hemelen van Ugsadisspe tot ontwikkeling; ze stichtten plaatsen voor de tientallen miljoenen druja's; en ze zorgden voor orde en discipline, en altaren voor de eredienst, en scholen en colleges en werkplaatsen, en alle dingen die er maar nodig zijn in een primaire hemel.

## HOOFDSTUK XXIV

1. Jehovih sprak tot Lika en zei: Kijk eens, het eind van de dageraad komt nader; ga nog eens rond de aarde en haar hemelen en verdiep u in de arbeid van uw Goden. En u moet uw Rapon-scharen meenemen, en een voldoende aantal herauten en begeleiders en de musici en boodschappers die u wenst.
2. En wanneer u te Yatonte, Mijn subjectieve hemel bent aangekomen, moet u een poosje bij Kaparos halt houden en het in groter heiligheid en doeltreffendheid hervestigen. Want dit is Mijn enige subjectieve hemel in de gewesten van de rode ster.
3. Zie, de geesten van hen die in de kindsheid sterven roepen tot Mij en ze zeggen: Zeg ons, O Gij Schepper, hoe staat het met de aarde? Hoe staat het met de stervelingen die op de aarde wonen? Waar zwoegen zij voor? Hebben zij ook scholen en ziekenhuizen en werkplaatsen net als bij ons? Krijgen stervelingen ongelukken en beproevingen? Hebben zij wegen, en oceanen van water op de grove aarde?
4. Hoe kunnen die dingen bestaan. O Jehovih? Waarom kunnen de stervelingen niet omlaag in de aarde gaan en in de bodem van hun oceanen, zoals wij het kunnen in de hemelen?
5. Hoe schiep U ons levend op de aarde? Hoe zag het er daar uit? Waarom dragen de stervelingen van die aard-huizen (lichamen) met zich mee? Kunnen ze er niet in en uit gaan wanneer ze maar willen?
6. Wat bedoelen de stervelingen, O Jehovih, met vergankelijk leven en aardse dood? Heeft de klei en het steen en het water waar ze in wonen (het aardse lichaam) leven en dood? Wat bedoelen ze met: dit is van mij en dat is van jou?
7. Houdt iedereen zijn eigen lichaam? Hoe groeien de aardse lichamen? Eten ze klei en steen? En water? Waar krijgen ze hun bloed vandaan? En eten ze haar opdat ze aardse haren zullen krijgen?
8. Waarom brengen ze hun aardse lichaam niet mee naar boven als ze doodgaan? Dragen ze alleen kleren over het geestelijk lichaam, of ook over het aardse lichaam?
9. Groot zijn Uw werken, Jehovih! Breng mij naar Yatonte, Uw grote subjectieve hemel. Wij willen door gestalten in pantomime de voorstellingen van de aarde leren. Wij willen door Uw panoramische hemel te weten komen wat de stervelingen doen. Hoe zij leven en hoe hun scholen eruitzien. Hoe zij erin geslaagd zijn de stoffelijke zintuigen te leren door stoffelijke dingen? Hoe hun boten gemaakt en aangedreven worden? Hoe hun voertuigen zich over de vaste aarde bewegen?
10. Jehovih zei: Daarom, O Lika, moet u erop toezien dat Yatonte voor deze lessen vervolmaakt wordt, en ook dat de geesten van de doden, die niet van de aarde wensen op te stijgen, uit de verdooving worden opgewekt.
11. Lika deelde de Rapon-scharen Jehovih's woorden mee; en ook gaf hij zijn hoofdmaarschalk bevel om te zorgen voor de benodigde otevan met officieren, herauten, musici en boodschappers.
12. Toen dus alle dingen in gereedheid waren vertrouwde Lika de troon van Jehovih in Theovrahkistan toe aan zijn vice-God; en Lika en de Rapons met hun begeleidende schare vertrokken op hun reis.
13. Sinds de tijd dat Lika op het plateau van Theovrahkistan was, werd het bewoond door duizenden miljoenen engelen en die waren hoog in de graden.

14. Derhalve waren de selectiebeambten hen reeds aan het voorbereiden tot bruiden en bruidegoms voor Jehovih. En behalve Yogannaqactra waren er duizenden hemelse steden waar nu schoonheid, vrolijkheid, verfijning en vermaak heersten, met muziek en riten en ceremoniën die vol pracht waren.

15. Boven deze beambten stonden beambten en hun werk bestond eruit de inwoners van de steden te sorteren en te ordenen; en boven hen weer anderen voor elke honderdvierenveertig steden; en weer een ander over deze beambten, en hij werd de maarschalk van Theovrahkistan genoemd. En hij had dezelfde rang als de maarschalken van de scharen van Lika, verleend door de hoofdmaarschalk van Jehovih's Troon.



## HOOFDSTUK XXV

1. Jehovih zei tegen Lika: Beeindig uw bezoek en uw inspectie, Mijn Zoon, in alle plaatsen van hada op de aarde en bewaar het land Jaffeth tot het laatst. En ten tijde van Chines verrijzenis moet u daarheen gaan, en met uw schip omlaag gaan en hem opnemen van de aarde.
2. En u moet hem meenemen naar Yogannaqactra, waar hij de weinige dagen zal blijven zolang de dageraad nog duurt; en wanneer uw scharen opstijgen naar etherea moet u Chine met u meenemen en uw huis tot het zijne maken tot de tijd dat hem de toestanden en de krachten van de hogere hemelen zullen zijn geleerd.
3. Want aangezien zijn stoffelijk leven een offer is voor de verrijzenis van de mensen, moet hij bijzondere zorg en bijstand in de hemel ontvangen.
4. Lika was tevoren door de God van Chine ingelicht wat betreft het moment waarop Chine zou sterven en verbranden, en zijn as naar de vier windstreken verspreid zou worden; en het bijeenbrengen van een stoffelijke vorm van Chine, en de zeven dagen dat het zou duren. Dus paste Lika de koers van zijn otevan aan volgens de aanwijzing van zijn boodschappers die voor dit doel waren aangesteld, zodat hij het veld tijdig zou bereiken om Chine te verheffen voor het oog van de menigte.
5. De God van Chine had door zijn pupil aan de stervelingen voorspeld dat er op zekere dag een vuurschip uit de hemel zou neerdalen om Chine in de hemel op te nemen.
6. Dienovereenkomstig had zich een grote menigte verzameld op het asveld, waar zij de as van de gestorvenen uitstrooiden, en zij keken uit naar het schip.
7. Hiervan was Lika tevoren door zijn boodschappers op de hoogte gebracht; en Lika op zijn beurt had de God van Chine ingelicht over het tijdstip dat hij met het ruimteschip zou verschijnen, opdat hij ervoor zou zorgen dat Chine in het midden van het veld zou lopen en zo opgenomen kon worden.
8. En al deze zaken werden in de handen van deze grote Goden tot op het uur en de minuut ten uitvoer gebracht. En Lika zorgde ervoor dat het vuur van het schip zichtbaar werd gemaakt voor de stervelingen. En de afmeting van het schip was tienmaal zo groot als het veld van de doden, zodat de mensen vreesden en sidderden toen zij het licht van het schip zagen, en velen van hen vielen neer en jammerden dat het einde van de wereld gekomen was.
9. En God liet Chine over het veld lopen en Lika zond een wervelwind omlaag en nam hem op in het schip in aanwezigheid van tienduizenden verzamelde stervelingen.
10. En nu stevende Lika op Yogannaqactra af, want het eind van de dageraad was op handen.

## HOOFDSTUK XXVI

1. Lika stuurde boodschappers naar al zijn Goden en Heren om hun opvolgers te installeren en te begiftigen; waarna de Goden en Heren zich in Theovrahkistan voor gereed moesten melden voor de periodieke verrijzenis. En hij gebood hen om hun etherische scharen mee te brengen, behalve degenen die ervoor kozen de volgende dan van tweehonderd jaar als vrijwilliger te blijven.
2. Tevoren had Lika door zijn snelle boodschappers bericht laten sturen naar etherea, naar Lissa, de Godin van Teannakak in etherea, naast Howgil. En hij zei tegen Lissa: mijn verrijzenissen zullen uit acht schakels bestaan, elk gelijk aan acht miljard bruiden en bruidegoms. Stuur een cowppon om ze over te brengen.
3. Lissa stuurde bericht aan Lika en liet weten: O Jehovih, ik verheug me over het verzoek van Uw Zoon Lika, hoofdman van Vetta'puissa! Ik zal de keten van cowppons overbrengen.
4. Vervolgens gaf Lisa haar bevelen in Teannakak, om haar bouwlieden de cowppon te laten vervaardigen; en ook zette ze haar officieren aan het werk om de scharen uit te kiezen die ze nodig zou hebben voor haar grote onderneming. Want ze was tijdig genoeg op de hoogte gebracht, aangezien het zelfs in de etherische rijken een zaak van groot gewicht betrof.
5. En zo volmaakt werden Lissa's bevelen ten uitvoer gebracht dat ze er geen dag te veel of te weinig naast zaten. En vervolgens scheepte ze zich in met haar scharen, op weg naar de rode ster, de aarde, met haar duizend miljoen getrainde verrijzenis-helpers; op haar lange reis van twintig miljard mijlen!
6. Jehovih had gezegd: Draag Mijn bruiden en bruidegoms ver weg: laat hen de pracht van de hemelen zien die Ik geschapen heb. Stop ze niet bij elkaar in een klein hoekje. Laat ze hun zielen vergasten aan de luister van Mijn uitgestrekte hemelen!
7. Intussen kwamen Lika en zijn scharen in Theovrahkistan gereed voor de ceremoniën en voor de opstijging.
8. Nu kwamen de Goden eraan met hun scharen, uit alle windstreken van de lagere hemelen brachten ze hun oogsten bijeen en stelden ze op in de door de maarschalken toegewezen plaatsen.
9. De meest opvallende en beminde van allen was Ahura. Na hem kwamen de vijf ware Goden: Inane, Injek, Inlay, Inoal en Inyith met hun hemelse scharen die aan hen waren toegewezen; want het geschiedde door middel van deze vijf Goden dat de drie stervelingen Capilya, Mozes en Chine de Faithists van Vind'yu, Jaffeth en Arabin'ya verlost hadden. Deze vijf Goden hadden binnen vijf jaar de aardse heerschappijen en wetten van Vind'yu en Jaffeth veranderd, en vier miljoen Faithists op een reis in westelijke richting rond de aarde gestuurd; en ze hadden de Al Ene (monotheïsme - uitg.) stevig gegrondvest in de vier grote delen van de aarde, en ze hadden al de Faithists op het aardoppervlak uit de slavernij verlost.
10. Groot was ook het werk dat door At'yesonitus en Yussamis volbracht was; en door de Goden die de hellen en de knopen hadden bevrijd; en door vele anderen. Zo goed en groots waren de werken van hen allemaal, dat een geschiedenis over de vijfjarige arbeid van één van hen een boek zou kunnen vullen dat in een heel leven niet gelezen zou kunnen worden.
11. En zij hadden opvolgers achtergelaten die zouden vervullen wat zij gegrondvest hadden; zodat al de lagere hemelen in orde waren, met systeem en discipline zoals het in geen tweeduizend jaar was geweest.

12. De druja's van de aarde waren verwijderd van de stervelingen; de slagvelden van de aarde waren gereinigd van de chaotische geesten van hen die in de oorlogen waren omgekomen.

13. Zodat de hele aarde en haar hemelen in een nieuwe toestand waren gebracht, volgens de manier en de vorm van Jehovih's licht.

14. En dit was de Arc van de Verlossing in Bon.

15. Daar daalde Lissa omlaag met haar keten van cowppons; met haar schepen van vuur die zich uitstrekten zo wijd als de aarde. En de scharen van Theovrahkistan, de bruiden en bruidegoms, vierenzestig miljard Zoons en Dochters van Jehovih stonden daar, afwachting, toekijkend, zenuwachtig, maar vervuld van een onuitsprekelijke verrukking.

16. En zij zagen de cowppons komen; ze kenden de opdracht van de machtige Godin Lissa, de Dochter van Jehovih!

17. Uitgedost in smetteloos wit stonden de vierenzestig miljard; huiverend voor de etherische stroming, de wervelwind van de hogere hemelen, stonden de verheven verloofden van de Grote Jehovih!

18. Steeds nader kwam de machtige zee van etherisch vuur; en dichterbij, tot hij landde bij het plateau van Theovrahkistan.

19. Daar kwam Lissa tevoorschijn, groetend; en na beantwoord te zijn door de grote Lika, Jehovih's Zoon kwam ze voor Jehovih's troon.

20. Vervolgens vroeg Lissa op de gebruikelijke manier waarom ze was ontboden in Jehovih's naam. Lika antwoordde op de gebruikelijke wijze: Om Jehovih's verloofde Zoons en Dochters te huisvesten.

21. Daarna bracht ieder van de vijf Goden van de aarde zijn scharen en schonk hen aan Jehovih, door middel van Lissa, Zijn Dochter.

22. Maar zo groots en geweldig waren de ceremoniën dat aardse woorden het niet beschrijven kunnen. En wat betreft de pracht en de ontzagwekkendheid, samen met de muziek, als dit met kennis van zaken aan de stervelingen beschreven kon worden, zouden zij nauwelijks kunnen leven, vanwege de verrukking.

23. Maar er is een tijd, en een limiet en een einde voor al die dingen, en zo was het ook met het werk van Lika, de Zoon van Jehovih. De scharen waren gehuwd en zij begaven zich aan boord van de etherische schepen, de cowppons. Lika en zijn scharen gingen in zijn eigen airavagna. En met een draad van licht als het ware, maakte hij vast aan de cowppons en gaf het woord, het bevel om te vertrekken.

24. Toen verhieven zich de machtige zeeën van vuur, de achtschakelige Cowppon en de Airavagna! Langzaam, geleidelijk aan omhoog gaand, opwaarts, hoger en hoger, steeds sneller en steeds hoger. En zo vertrok Lika met zijn duizenden miljoenen verheven Zoons en Dochters van Jehovih. En aldus eindigde de dageraad van Bon.

**Einde van het boek van Lika**

## OPMERKINGEN VAN DE UITGEVER BIJ HET BOEK VAN LIKA.

1) Er-a-a zijn gelijkwaardig aan drie aardse jaren. Om de meeste van deze tijden begrijpelijk te maken voor de student, heb ik de Panische woorden herleid tot Engelse jaren van de aarde. (Eng.uitg.)

2) Deze drie kenmerken behoren tot de vier grote volkeren van de aarde: de Indiërs, de Chinezen, de Hebreëen en de Noord-Amerikaanse Indianen. Ofschoon er verschillende dialecten waren in beperkte graad, spraken de Noord-Amerikaanse Indianen ten tijde van de Algonquin Republiek dezelfde taal en vereerden zij de Grote Geest. De Chinezen hebben feitelijk één taal en zij vereren slechts de Grote Geest. Zelfs de volgelingen van Boeddha en Brahma noemen Hem de Grote Geest, behalve in provincies waar de taal "verontreinigd" is, terwijl India, aan de andere kant, zo rijk aan talen, ook zo'n menigte aan Goden heeft gekend. De Hebreëen hebben nooit anders dan de Grote Geest aanbeden, zelfs degenen van hen die Hem onder de naam God vereren, doen dit in het geloof aan de Eeuwig Tegenwoordige. En zelfs de christen begint te beweren dat Christus de Schepper was en is. Zodoende schaft de christen zijn Christus af op de meest respectabele manier als hij kan en gaat geleidelijk aan over tot Jehovih. Vele christenen en boeddhisten ontkennen nu de persoon van Christus en die van Boedda, maar zeggen dat zij het Christus of Boedda principe belichaamden.

## **BOEK VAN DE ARC VAN BON**

De geschiedenis van Capilya, Mozes en Chine, de drie grote leidsmannen van de Faithists ten tijde van Lika, de zoon van Jehovih. Zoals het voorgaande boek over de hemelen gaat, zo handelt dit boek voornamelijk over de aardse aangelegenheden in de regering van God.

HOOFDSTUK I.

### **De geschiedenis van CAPILYA**

1. In de bergen van Dharma, in het hoogland van Yatinghadatta in Vind'yu, koos God, de Zoon van Jehovih, de familie van Capilya om de verstrooide Faithists bij elkaar te brengen en hen in veiligheid en voorspoed te vestigen.
2. Zes generaties voorafgaand aan de tijd van Capilya kwam God omlaag van zijn heilige heuvel in de hemel om het land Shem, dat nu Vind'yu werd genoemd, te bezoeken.
3. En God riep luid over heel dat land, maar niemand was in staat zijn stem te horen.
4. Toen riep God zijn engelen en hij zei: Kom hierheen. Kijk eens, hier is een groot land met miljoenen mensen, maar zij kunnen de stem van God niet horen.
5. God droeg de engelen op om naar beneden te gaan, temidden van de stervelingen, en gedurende zes generaties bij hen te wonen.
6. God zei tegen de engelen: Door inspiratie en op andere manieren moeten jullie de man en de vrouw bij elkaar brengen als echtelieden, tot voordeel van de stem van God. Verwek voor mij een man die mij kan horen, want ik zal de uitverkorenen van de Vader verlossen.
7. Toen kwamen de engelen van God, ten getale van een half miljoen, omlaag naar de aarde. De engel Hirattax was hun bevelvoerder. Hij verdeelde zijn engelscharen in groepen en wees hen bepaalde plaatsen in het land Vind'yu toe, waar zij moesten wonen en werken.
8. In die dagen stonden de Faithists bekend onder de namen: Vede, Parsi'e en Hiyah, en Syiattahoma, naast diverse andere namen van minder belang.
9. In sommige plaatsen waren zij slaven, in andere plaatsen lijfeigenen, en in weer andere plaatsen verborgen zij zich in de wildernissen en in het gebergte; ze waren geweldloos en schuchter, en hadden aan grote vervolgingen blootgestaan door de afgodendienaren van Dyaus en andere valse Goden en Heren.

## HOOFDSTUK II

1. Dit zijn de geslachten van de verstrooide stammen, die hebben bijgedragen aan de voortbrenging van Capilya:

2. In Brahma, verwekt vanwege de Heer, Hathiv, die gewon Runoad, die gewon Yaid, die gewon Ovarana, die gewon Chesam, die gewon Hottaya, die gewon Riviat, die gewon Dhor, die gewon Avra, die gewon Zutha, die gewon Jaim, die gewon Yanhad, die gewon Vravishaah, die gewon Hoamya, die gewon Wothcha, die gewon Saratta, die gewon Hrivista die gewon Samatrav, die gewon Gatonat, die gewon Thurin, die gewon Vrissagga, die gewon Hesemwotchi, die gewon Ratha, die gewon Yoshorvat, die gewon Capilya.

3. Verneem dan nu over de handelwijze van God door middel van zijn heilige engelen, en doe uw voordeel met het licht van zijn openbaringen.

4. Capilya was een natuurlijk geboren iesu; en ook een natuurlijk geboren su'is en sar'gis.

5. God zei: Kijk, de mens moet niet alleen leren om zaadloze vruchten voort te brengen in zijn tuin, maar hij moet ook leren dat alle vlees naar dezelfde richting neigt, naar onvruchtbaarheid.

6. En zodra de mens steeds dichterbij het licht van Jehovih wordt getrokken, wordt zijn ras minder vruchtbaar. En wanneer de mens er in slaagt om één te worden met het Al Licht, dan is hij ook een iesu.

7. God zei: Door dieet en vasten kan de toestand van iesu bereikt worden, zelfs door de velen die het niet bezitten. Maar de natuurlijk geboren iesu bevindt zich meer op de weg van Jehovih.

8. Toen Capilya geboren was, verscheen er een licht in de vorm van een halvemaan boven zijn hoofd, en de stem van God sprak uit het licht daarvan en zei: Dit is mijn zoon, door hem zal ik de heerschappij omverwerpen van de tirannen die mijn volk onderdrukt hebben.

9. Toen Capilya's moeder zwanger was, hielden de engelen van Jehovih onder de aartsengel Hirattax over haar de wacht, dag en nacht heilige gedachten denkend, waardoor de ziel van de moeder zich voortdurend met hemelse dingen bezighield.

10. En nadat Capilya geboren was stelde Hirattax een schare van honderdvierenveertig engelen aan die dag en nacht bij het kind moesten blijven. In vier wachten van elk zes uur verdeelde hij de beschermengelen.

11. Zo onderwezen de engelen van God Capilya vanaf de tijd van zijn geboorte, en hij werd wijs boven alle andere kinderen.

12. Maar over de wijze waarop God regeert over de naties voor de glorie van de Schepper, dient u de geschiedenis van deze verlossing in overweging te nemen.

13. Jehovih had toegestaan dat de macht van de koningen van Vind'yu zich in hoofdzaak toespitste op Yokovrana, de koning van Hafghanistan, in de hoofdstad Oblowski, een grote stad die aan Dyaus gewijd was. Yokovrana had veertig provincies en vierhonderd steden in bezit die schatplichtig waren aan hemzelf, en iedere stad verschaftte een gouverneur, en zij vormden de koninklijke raad van koning Yokovrana.

14. Volgens de wetten van Hafghanistan werd de oudste mannelijke erfgenaam de troonopvolger;

maar in het geval dat de koning geen mannelijke erfgenaam had, werd de mannelijke erfgenaam van de oudste broer van de koning de troonopvolger. Dus verlangde elke koning naar een zoon, maar Yokovrana werd teleurgesteld door de plannen van de loo'is, de engelen van Jehovih.

15. Want Hirattax, het hoofd van de loo'is, had gezegd: Ik zal niet alleen een erfgenaam verwekken voor U, Jehovih; maar ik zal de heerschappij verkrijgen over Uw vijanden, tot Uw heerlijkheid. Want door inspiratie zal ik de koning der koningen ertoe bewegen met een onvruchtbare vrouw te trouwen; en omdat hij geen erfgenamen zal hebben, zal hij een werktuig worden in mijn handen voor de verlossing van de Faithists, die vervolgd en buiten de wet gesteld worden.

16. En al wie in die dagen uit het zaad van de volgelingen van de Grote Geest Ormazd was voortgekomen, werd uitgesloten van het ontvangen van onderwijs. Daardoor werden de uitverkorenen, de Faithists, in onwetendheid gehouden, tenzij iemand met kennis onder hen zou opstaan en hen zou bevrijden. En de engel van Jehovih voorzag dat Capilya een geleerd man zou worden die op de hoogte was van de steden en de koninklijke raad. Om die reden zorgde de engel Hirattax ervoor dat de opperkoning Yokovrana, kinderloos zou blijven en een erfgenaam als opvolger voor de troon zou wensen.

17. Toen de koning het orakel raadpleegde, namen de engelen van Jehovih er bezit van en zij antwoordden de koning en zeiden: Zet uw vrouw gedurende negen maanden in een donkere kamer en zij zal u een mannelijk kind schenken dat de kroon zal redden van het kind van uw broer.

18. De koning vertelde het aan de koningen die dichtbij de overgangstijd voor de vrouwen was, en ze wilde het niet geloven. Niettemin ging ook zij om het orakel te raadplegen en tegen haar zei de engel van Jehovih: Hebben de koningen hun vrouwen niet gedood teneinde er een te krijgen die wel een erfgenaam voor de troon zou hebben?

19. De koningin erkende dit en voegde eraantoe: Wat moet ik dan doen, want ik weet inderdaad dat ik geen kind zal dragen.

20. De engel zei: Doe als de koning gezegd heeft, en de engelen zullen een mannelijk kind bij u brengen in uw donkere kamer; en uw dienstmaagden en dienaren zullen erop toezien dat geen andere vrouw uw plaats binnenkomt; en zij zullen getuigen dat het kind van uzelf is. Noch zult u, op straffe van de dood, de koning anders inlichten.

21. Aan de andere kant voorspelden de engelen van Jehovih de vader en moeder van Capilya, nog voor zijn geboorte, dat het kind weggehaald zou worden en aan koning Yokovrana zou worden gegeven, die als de meest gehate der mensen bekendstond vanwege zijn wreedheid. En de engelen zeiden bovendien: ook moet u niet treuren om het verlies van het kind, want Ormazd zal hem tot een bevrijder van Zijn volk maken. En het zal gebeuren dat precies op de dag wanneer het kind bij de koningin gebracht wordt, zijn eigen moeder zijn verzorgster zal worden.

22. Zo gebeurde het; en, na het moment van de geboorte van Capilya, brachten de engelen hem naar de stad Oblowski in het paleis van de koning, en bij de koningin in de donkere kamer. En op datzelfde ogenblik verlichtten de engelen de kamer zodat al de maagden en dienaren het kind en ook het licht zagen, en zij werden bang en vielen neer, Dyaus om bescherming smekend.

### HOOFDSTUK III

1. Toen Yokovrana naar de tempel ging om te offeren, smeekte de hogepriester hem het orakel te raadplegen vanwege het kind, en omwille van zijn koninkrijk. En dus vroeg hij het orakel en de engelen van Ormazd zeiden tegen hem: O koning, u, die door alle mensen wordt gevreesd, luister naar de engelen uit de hemel en wees wijs, omwille van uw koninkrijk en voor Capilya. Kijk eens, u hebt het gebruik van uw voorvaderen in stand gehouden en op het altaar van uw God Dyaus twaalf jonge mannen en twaalf maagden laten doden, voor iedere dag van de twaalfde nieuwe maan, opdat uw God door het bloed zou triomferen op de aarde en opdat u de meest gevreesde van de koningen zou zijn. En u hebt al de streken van de rijke aarde onderworpen om u en uw wetten te eren.

2. De God van de hemel zegt daarom dat u niet langer het offer van het menselijk bloed zult voortzetten, maar in plaats daarvan het bloed van het lam zult heiligen, hetgeen genoemd zal worden het Lam van uw God (Dyaus - uitg.). En op de dag van uw eerste offerande moet u Capilya naar het altaar brengen en het bloed van het lam, dat u geslacht hebt, over zijn hoofd sprenkelen, als een bloedoffer aan uw God. En hij zal genoemd worden: Capilya, het Lam des Hemels.

3. Hier stemde de koning in toe en Capilya werd dus met het bloed van een lam besprenkeld dat geofferd was op het altaar van de koning. Zo eindigde de eerste van de boosaardige edicten van de slechte Goden van Vind'yu; en na deze tijd werden niet langer stervelingen aan de Goden geofferd met goedvinden van de koning.

4. Capilya werd Yokovrana's zoon genoemd en men leerde hem alle zaken die gewettigd waren in die dagen om aan een prins te onderwijzen; en omdat hij werd voorbereid op de troon liet men hem kennismaken met de koningen en gouverneurs van al de schatplichtigen steden en landerijen in het land Vind'yu.

5. Wat de aangelegenheden van Capilya betreft, die hierna geopenbaard worden, dient u te weten dat hij in alle dingen geleid werd door de engelen van Jehovih (Ormazd).

6. Toen Capilya de volwassenheid bereikt had, smeekte hij de koning om verlof om op reis te gaan en hij zei tegen de koning: Is niet de grootste wijsheid datgene wat tot het oog en het oor komt? En is het niet verstandig dat hij, die op zekere dag koning zal worden, zich op de hoogte stelt van zijn koninkrijk terwijl hij nog jong is? Want dan zal hij niet alleen beter zien en horen dan wanneer hij oud zou zijn, maar hij zal de tijd hebben om de aard van het bestuur te overwegen, wat betreft de beste aanpassing aan het volk.

7. Daarop antwoordde de koning: Je bent reeds wijs, mijn zoon; je weet voldoende van de aarde en haar mensen volgens de wetten van de Ouden. Daarom zou het een grote dwaasheid zijn om te gaan reizen omwille van wijsheid. Jouw ogen en oren zijn al scherp; het is beter voor je dat je de mensen van je koninkrijk niet te zien krijgt. Want er kan een tijd komen dat je heel streng tegen hen moet optreden en door onbekend met hen te zijn zal je sympathie je niet afhouden van de gerechtigheid.

8. Capilya zei: U redeneert goed, O koning en omdat u wijs bent, heb ik geen gezag door ook wijs te zijn. Want het moet wel juist zijn dat een zoon zijn wijsheid van zijn vader heeft. En aangezien u mij zo wijselijk hebt afgescheept met uw argumenten, moet u me hier eens op antwoorden: Is het niet nuttig dat een jonge prins, voordat hij de zorgen van een machtig koninkrijk draagt, eropuit trekt en het plezier van de wereld geniet?

9. De koning zei: Er zijn slechts drie soorten plezier in de hele wereld: eten en drinken is er één van; slapen is de volgende en de aanwezigheid van vrouwen is de derde. Waarom Zou een man er dan opuit gaan?



10. Capilya zei: En toch verbergt u de ware reden waarom u wenst dat uw zoon niet op reis gaat.

11. De koning zei: Als jij me de ware oorzaak vertelt, dan kun je gaan waarheen je maar wilt.

12. Capilya zei: Allereerst wil ik u zeggen dat ik verheugd was omdat u het me weigerde want ik hield zoveel van u, O koning dat ik geen andere vreugde kende dan bij u te blijven. En, bovendien, hield u zo van uw zoon dat u hem niet graag ver van u weg liet gaan?

13. De koning was zo verrukt van dit antwoord dat hij zei: Werkelijk, O prins je hebt het goed geraden. En als je in je hart vindt dat je me een tijdje moet verlaten om op reis te gaan, dan zal ik inderdaad je afwezigheid verdragen totdat je terugkomt.

14. Capilya reisde gedurende negen jaar en hij ging naar de verste uithoeken van het land Vind'yu, oost en west, noord en zuid. En omdat zijn verzorgster, die in feite zijn echte moeder was, hem duizenden verhalen had verteld over de onderdrukking van de Faithists en hun lijdensweg, trachtte hij inlichtingen te verkrijgen over dit verstrooide volk, maar tot nog toe wist hij niet dat hij tot dat ras behoorde.

15. Aan het eind van de negen jaar keerde Capilya naar Yatinghadatta terug, rijk aan kennis wat betreft de inwoners van Vind'yu. En toen hij voor koning Yokovrana stond, waar hij met groot eerbetoon ontvangen was, verhaalde hij van de kennis die hij over het land verkregen had; de uitgestrektheid en grootsheid en de honderden grote steden en ontelbare mensen. De koning leende een willig oor aan al die wijsheid en hij verklaarde dat Capilya de wijste en meest geleerde man op de hele wereld was.

16. En nu was de tijd gekomen dat God, de Zoon van Jehovih, kwam om Jehovih te grondvesten en met de verlossing van de Faithists te beginnen en ze bijeen te brengen in de plaatsen die voor hen bestemd waren.

## HOOFDSTUK IV

1. Het woord van Jehovih (Ormazd) kwam tot Capilya: Zoon van de hemel, luister naar de Stem van de Eeuwig Tegenwoordige! Capilya vroeg: Wat zegt U? De Eeuwig Tegenwoordige?
2. Jehovih (Ormazd) zei: Aanschouw Mij; Ik ben niet uit de wetten van de koning; Ik ben de Maker van koningen. Zij hebben een wet tegen Mij, de Eeuwig Tegenwoordige, uitgevaardigd. Zij hebben Mijn volk het recht om kennis te verkrijgen ontzegd.
3. Capilya zei: Mijn ogen en oren hebben deze dingen als waar bevonden. Wat moet Uw dienaar doen?
4. Jehovih zei: U zult de slaven naar de vrijheid leiden en hen voorzien van plaatsen waar zij samen kunnen wonen, overeenkomstig de wetten van de Ouden.
5. Capilya zei: O Ormazd (Jehovih), waarom hebt U mij, Uw dienaar, dit opgelegd? Waarom gaf U zo'n zaak niet in handen van de Vrix (Faithists - uitg.)?
6. Jehovih zei: U bent zelf van het ras van de Faithists (Vrix'Vede - uitg.) en werd voor dit werk voorbereid sinds de tijd van uw geboorte. Ga heen en zoek uw verzorgster die u verzorgde in de kindsheid, en wanneer u alleen met haar bent, moet u tegen haar zeggen: Pleegmoeder, de stem uit de hemel is tot mij gekomen en heeft gezegd: Capilya u bent uit het ras van de Faithists; wat zegt u hierop? En de verzorgster zal tegen u zeggen: Mijn zoon! Mijn zoon! Wee mij! Denkt u dat ik uw dood zou willen zijn, of uw moeders dood? Want luidt zo niet de wet?
7. Capilya ging heen en vroeg het aan de verzorgster en zij zei tegen hem: Mijn zoon, mijn zoon. Wee mij! Denkt u dat ik uw dood zou willen zijn, of uw moeders dood? Want luidt zo niet de wet? Capilya antwoordde: Zo is de wet. Maar zeg me de waarheid en ik zweer u, zowel in de naam van Dyaus als in de naam van uw God Jehovih (Ormazd), dat ik uw woorden geheim zal houden, als het de wil van de Goden is ben ik een geadopteerde Vrix?
8. De verzorgster zei: Kijk eens, al uw dagen hebt u van mij gehouden; uit mijn eigen borsten werd u gevoed. Moet ik dan uw liefde verliezen en sterven aan een gebroken hart?
9. Toen legde Capilya een eed af voor de Goden en daarna antwoordde ze hem en zei: Ik ben je moeder. O prins! De engelen van de Eeuwig Tegenwoordige kwamen bij me op het moment dat je geboren werd en ze legden je in de armen van de koningin; en de koning weet tot op vandaag niet anders dan dat je van hem bent.
10. Capilya zei: Waarom werd mij dit aangedaan?
11. De verzorgster zei: Luister, O prins! De vrouw van de koning was onvruchtbaar; de koning verlangde naar een zoon die de troon zou erven.
12. Capilya onderbrak haar: En hiervoor verkwanselde u uw vlees en bloed aan de koningin?
13. De verzorgster zei: Geduld, O prins! Ik ben van een ras dat slechts aan één Koning toebehoort. De Eeuwig Tegenwoordige. Ontzie mij dus, tot je de hele waarheid kent. De engelen van Ormazd kwamen bij mij, voor je geboorte, en ze zeiden: Helaas het uitverkoren volk wordt onderdrukt en mishandeld, verstrooid en veracht; maar omdat zij trouw en heel deugdzaam zijn, zal de Eeuwig Tegenwoordige komen om hen te verlossen. Toen zei ik tegen de engelen: Wat heb ik daarmee te maken? Kijk eens, ik ben zelf maar een bediende en kan niets uitrichten.

14. Daarop antwoordde de engel en zei: U zult een zoon krijgen, en hem Capilya noemen; en hij zal de bevrijder van uw volk worden. Voor dit doel zal bij grote kennis ontvangen. Maar omdat grote kennis aan uw volk ontzegd wordt, zal uw zoon door de koningin geadopteerd worden en de koning, die gelooft dat het zijn eigen zoon is, zal het kind kennis en ook macht schenken.

15. En ik zei tegen de engel: Vlees en bloed betekenen niets voor mij als ik daardoor Jehovih (Ormazd) kan dienen.

16. Capilya zei.: Aangezien u me aan uw God toevertrouwde ben ik inderdaad van Hem. Terwijl zij nog aan het praten waren, sprak Jehovih tot Capilya: Ik ben niet gekomen om nieuwe doctrines aan de mensen te geven, maar om Mijn volk van de slavernij te redden, en de gelijke rechten te herstellen voor alle inwoners van de aarde. Voor dit doel werd u, O Capilya in de wereld gezonden. Omdat u uit het ras van de Faithists bent, is Mijn stem tot u gekomen.

17. Omdat de koning denkt dat u zijn zoon bent en u innig liefheeft, zult u van hem niets te lijden hebben. Ga dan waarheen Ik u leiden zal, en het zal een bewijs voor u zijn dat Ik de Eeuwig Tegenwoordige ben 1) die hen beweegt door middel van de geest die tot u zal komen.

18. Te zijner tijd vertrok de prins van huis. Hij lichtte de koning niet in over zijn doel; en hij ging zoals Jehovih hem leidde en kwam te Hosagoweth, aan de rivier Vesuthata waar een bos lag met hier en daar weilanden. En hij vond er een kamp van vier families rondzwervende Faithists en zij waren uitgehongerd en haveloos.

19. De prins die zag dat ze bang van hem waren, zei: Wees niet bang, ik kom niet om jullie lastig te vallen of weg te jagen. Zoals je aan mijn kleding kunt zien ben ik een prins, veroordeel me niet je vijand te zijn die jullie komt vernietigen. Want door dezelfde kracht die jullie hier bracht, ben ik ook gekomen. Dit land schenk ik jullie, om voor altijd van jullie te zijn. Houd dus op met rond te reizen en ga de grond bewerken.

20. Yatithackka, de rab'bah, zei: Wat zegt u? Werd u door dezelfde God hierheen gebracht? Kent u dan waarachtig ook de tekenen en wachtwoorden?

21. Capilya zei: Geen van die dingen heb ik geleerd; maar evenals er een legende onder uw volk bestaat, dat er iemand van Jehovih zou komen om Zijn uitverkoren volk te herstellen, zo verklaar ik u dat ik het ben. Dat uw Heerser mijn Heerser is; neem me bij u in beslotenheid, O rab'bah, en de Eeuwig Tegenwoordig zal de tekenen en wachtwoorden geven, en mij zodoende bewijzen.

22. Bovendien voorspel ik u, dat eer er drie zonnen zijn opgekomen en ondergegaan, er honderden van uw volk naar deze plaats zullen komen. Toen nu de rab'bah Capilya ondervraagd had en ontdekte dat hij de tekens en wachtwoorden kende, werd hij uiterst nieuwsgierig. Daarop liet de prins hout en stenen in de vorm van een halvemaan leggen, en de afmeting daarvan was groot genoeg voor zitplaatsen voor honderd mensen. Hij zei: Dit is het altaar van Jehovih (Ormazd). Laat ons deze nacht zitting houden want de stem van de Vader is met mij.

23. Gedurende de dag kwamen er nog velen, zodat er 's nachts honderd mannen, vrouwen en kinderen waren, en de prins gebod hen om rond het altaar van Jehovih te gaan zitten. En weldra sprak de Stem in het midden van het altaar: Deze is Mijn Zoon, waarover voorspeld werd dat er een zou komen om Mijn volk te herstellen. Zie, Ik ben de Eeuwig Tegenwoordige, en niet in de gestalte of beeltenis van een man, want Ik ben de Totale Ruimte en Plaats. Mijn wil geschiedt door Mijn engelen en door de zielen van de mensen. Wees standvastig in rechtvaardige werken en liefde jegens elkaar; en zeer rechtvaardig tot in het geringste jegens alle andere volken. Door u wil Ik Mijzelf grondvesten,

evenals in de oude tijden bij uw voorvaderen.

24. Vervolgens stelde Capilya de oudste rab'bah aan als hoofd van het altaar; en dit was de eerste gevestigde familie (gemeenschap - uitg.) sinds vele honderden jaren, waarin door een prins verzekerd werd dat zij niet verdreven zouden worden.

25. De volgende dag bracht de prins de mensen wat verder weg, ongeveer een half uur lopen en hij zei tegen hen: Bouwen jullie hier nog een altaar, want voordat de nacht valt zullen ook hier anderen komen. Laat de Eeuwig Tegenwoordige een altaar voor hen gereed hebben. Dus gingen de mensen vol vertrouwen aan het werk en bouwden weer een altaar en toen het klaar was en de zon was ondergegaan, kwamen er vele zwervers, Faithists, naar die plaats.

26. Capilya zei tegen ze: Komen jullie naar het altaar van Ormazd, want Hij verlangt een offerande (eredienst - uitg.) van allen die Hij zegent. En zij deden mee en zongen en baden, en dankten God. Jehovih zei: Laat hem, die Ik tot u gezonden heb, nog drie altaren oprichten op gelijke afstanden van elkaar, want Ik zal Mijn volk bijeenbrengen op drie offerplaatsen.

27. De volgende dag kwamen er nog veel meer zwervers die gevlucht waren uit de provincie Anassayon, waar een oorlog aan de gang was tegen aanvallers uit Tubet, de streek van de hooglanden. En Capilya bouwde ook voor hen altaren; en ook stelde hij rab'bah's en hoofdrab'bah's over hen aan.

28. Maar zie, zij zaten zonder voedsel en velen hadden gedurende heel wat dagen honger geleden. Capilya, die in de gaten had dat sommige mensen hem wantrouwden, zei tegen hen: Laat al wie vertrouwen heeft in mij of in Jehovih deze nacht bij mij blijven, want de Vader zal ons een teken geven.

29. Er kwamen er niet meer dan veertig naar de aangewezen plaats; want zij waren bang dat Capilya een oplichter was. En toen zij bijeen waren, beproefde Capilya hen en vond dat zij werkelijk geloof hadden. En hij zei tegen ze: Ga in een kring staan en geef elkaar de hand, en ik ga in het midden staan. Maar ik weet niet wat de Grote Geest voor ons wil doen.

30. En toen zij daar zo stonden, stuurde Jehovih een koude wind, en daar viel uit de hemel een overvloed aan Ahaoma 2), voldoende om alle mensen gedurende vele dagen van te eten te geven. Niemand wist waar ahaoma uit bestond; maar het was smakelijk en voedzaam.

31. En de mensen kwamen en aten ervan, en ook verzamelden zij het ahaoma en namen het mee naar huis. Capilya zei tegen ze: Omdat Ormazd dit gedaan heeft, moeten jullie naar de altaren gaan en Hem nogmaals dankzeggen.

32. En de mensen deden zoals geboden was, en sinds dat ogenblik was er niet één die gebrek aan vertrouwen had in Capilya. En daarna zei hij tegen hen: Deze plaats zal Maksabi genoemd worden, want het is de eerste kolonie (Tarag-attu) in de hele wereld waar de Vader Zijn volk met Zijn Eigen hand gevoed heeft. Dus werd de plaats Maksabi genoemd, hetgeen in het Vedisch zou luiden: Suta-ci-ci (Ik spreek met voedsel).

## HOOFDSTUK V

1. Gedurende veertig dagen bleef Capilya in Maksabi en Hij onderwees en hielp de mensen; en op de veertigste dag zei hij tegen hen: Ik vertrek nu; de Vader verlangt het van me. Wees getrouw aan Jehovih en handhaaf de offerandes (eredienst). Het oog van Jehovih is op u gericht; Zijn oor hoort niet alleen jullie gesproken woorden, maar ook de gedachten in jullie hart. Na verloop van tijd zal ik bij jullie terugkomen en jullie ritens en ceremoniën herstellen.

2. Jehovih zei tegen Capilya: Evenals u in Hosagoweth te werk bent gegaan, zo moet u het ook doen in Tibethkilrath; want daarheen zal Ik ook Mijn uitverkorenen uit de provincie Yusitra brengen.

3. Capilya ging naar Tibethkilrath, waar meer dan zeventienhonderd Faithists bijeengekomen waren; en zij vreesden hem en zeiden tegen elkaar: Is dat niet iemand die door de koning is gestuurd om ons in de val te lokken?

4. Maar toen Capilya zag dat ze bang van hem waren, zei hij tegen ze: Hij die vertrouwen in Ormazd heeft vreest niets in de hemel of op aarde. Want de Vader stelt een tijd vast voor alle mensen; noch kunnen zij eraan af of toedoen. Throtona, een van de rab'bah's zei tegen Capilya: Bent u werkelijk één van ons? Capilya zei: Omdat ik ben zoals ik ben, kan ik u niet antwoorden. Als ik zeg dat ik van uw ras ben, zal uw volk niet in vrijheid gesteld worden; want ik zou gedood worden omdat ik een leraar van uw volk was. Als ik zeg dat ik niet van uw ras ben, zal uw volk geen vertrouwen in mij hebben.

5. Ik zeg u, ik ben slechts een man net als u; ook ben ik niet zuiver en goed, want er is slechts Eén reine, de Schepper. Vestig dus uw geloof op Jehovih en voorzover mijn woorden en mijn werken goed zijn, vergeld het mij dan zoals aan elke andere man, niet meer of minder. Maar evenals u in de Eeuwige Tegenwoordige gelooft, doe ik dat ook; net als u niet in een menselijke God gelooft doe ik dat ook niet.

6. Zijn niet alle mensen broeders, en geschapen door dezelfde Geest? Omdat de koningen deze doctrine niet erkennen, vervolgen zij uw ras en stellen u buiten de wet. Ik ben in de wereld gezonden om uw volk, dat ook het mijne is, te herstellen. Ik ben nu met mijn arbeid belast, en met dat doel ben ik hier bij u en uw volk.

7. Dit land, rondom, schenk ik aan de Faithists; en zij zullen zich hier vestigen en de grond bewerken en de oogsten binnenhalen, en ze zullen niet verdreven worden. En in de komende tijd zal ik voor leraren zorgen en de Faithists zullen het recht hebben om kennis te verwerven. Door de ritens te verwaarlozen worden alle dingen verwaarloosd. Kennen jullie de doctrines van de Ouden?

8. Capilya richtte altaren op voor de menigte en hij zei tegen hen: Allereerst moeten jullie alle dingen die je in handen krijgt aan God opdragen, want zonder de ritens van schenking aan de Grote Geest kan jullie volk niet in harmonie verkeren.

9. Geen van de rab'bah's kon Capilya antwoord geven, en dus zei hij: Ormazd voorzag uw dienaar van grote kennis. Daarom ben ik naar u toegestuurd. Verneem dan nu de doctrines van de Ouden, uit de tijd van Brahma en Zarathoestra:

10. Sta op als de zon opkomt; baad het lichaam elke dag eenmaal; eet geen vlees of vis; bid tot Ormazd bij zonsopkomst, 12 uur 's middags, bij zonsondergang en voor het slapen gaan.

11. Bepaalde filosofen, wijs in ijdelheid, zeiden: Een uur na zonsopkomst opstaan is geen zonde; eenmaal in de zeven dagen baden is voldoende; vis eten, die koudbloedig is, is geen zonde. Maar kijk, het gebeurde dat zij twee uur langer in bed lagen; zij hielden helemaal op met baden en wat eten betreft stopten zij niet bij vis, maar aten ze alle vlees. En de zonde kwam over hen; door hun gedrag

sneden zij zich af van de Vader.

12. Wees nauwgezet in het volgen van de teksten; en wat betreft degene die de deur naar ongehoorzaamheid opent, met hem of met zijn filosofie dient u niets te maken te hebben.

13. Capilya vroeg: Waarom doet de ene man liever een goede daad dan een slechte daad? Waarom doet een andere man liever een slechte dan een goede daad? De rab'bah's zeiden: De eerste is de spraak van Ormazd; de tweede is de taal van satan; want zoals dit in de mens leeft, zo treedt het aan de dag.

14. Capilya zei: ik ben blij met het antwoord; daarom heb ik u tevoren verzocht om altaren op te richten en te offeren; want dit is de uitdrukking van jullie ziel die ervan getuigt dat je eerder de Schepper zou dienen dan de vernietiger.

15. Dit gold ook bij de oude doctrines van Zarathoestra, maar bepaalde andere filosofen die ijdel waren in hun zelfkennis zeiden: Kan een mens niet in de ziel aanbidden, en zonder een altaar van steen en hout te bouwen? En de menigte luisterde naar hen; en naderhand gingen ze verder en zeiden: Waarom ook aanbidden? Dus vielen zij in de duisternis. Een ziel zonder een naar buiten gerichte uitdrukking van verering staat aan de rand van de hel.

16. Het zien van een altaar, als we voorbijkomen, dwingt ons tot de gedachte aan aanbidding en aan Ormazd, de Schepper; het leidt de ziel naar omhoog. Het zien van kwaad, of de verleiding ertoe, voert de ziel naar de duisternis. Laat mannen en vrouwen dus discreet van zichzelf zijn, maar maak de offeraltaren talrijk.

17. Capilya vroeg: wat is het eerste vergif? De rab'bah's's wisten niet wat te antwoorden, ze bemerkten dat Capilya een grote kennis en wijsheid bezat. Capilya zei: Het eerste vergif is het ego. Iemand zei: Riten en gebeden zijn goed voor de dommen en de ongeleerden; ik hoef ze niet. Ik zeg jullie dat zo iemand dronken is van het eerste vergif; laat zijn adem niet over je heen blazen; want hier komt het begin van de vernietiging binnen.

18. Capilya zei: Wat is het tweede vergif? Maar toen hij merkte dat niemand zou antwoorden, zei hij: Het eerste vergif leidt tot het tweede, dat is het verlangen om anderen te leiden en over ze te heersen. Htah-ai, één van de rab'bah's, vroeg: Hoe kunnen we het stellen zonder leiders?

19. Capilya zei: Sta niet toe dat iemand je leidt; goede mensen zijn een uitdrukking van het Al Licht. Capilya vroeg: Wat is het beste en toch het meest gevaarlijke? Sommigen gaven het ene antwoord en anderen een volgend. Capilya zei: Het beste en toch gevaarlijkste ding is de spraak. Het praten over goede dingen, over genoegens, over de liefde, over Ormazd en Zijn wonderlijke scheppingen, over leven en dood, over eeuwigdurend geluk; dat is goede spraak en geeft de ziel groot geluk. Het praten over kwaad, over duistere daden, over je burens, over walgelijke dingen en woorden; dit verrijkt de oogst van satan.

20. Een bepaald drietal reisde door een grote stad, en nadat zij thuis gekomen waren en de burens bij elkaar kwamen om het verhaal van hun reizen te vernemen, vertelde één van de reizigers over al wat hij gezien had, het goede en het slechte; de volgende vertelde alleen over alle slechte dingen die hij zag; en de laatste vertelde alleen over alle goede dingen die hij zag, de genoegens en de machtigste dingen. Wie van de drie, zeggen jullie, doet nu het meest voor het koninkrijk van de Vader? De rab'bah's zeiden: De laatste. Capilya zei: Precies! Wees dan net als hij jegens elkaar; want alleen met deze gedragslijn is de spraak niet gevaarlijk, maar tot nut van de wereld.

21. Voldoende is het aantal slechte mensen dat over het kwaad in de wereld vertelt; Vertellen jullie

van het goede, want door voortdurend op schone grond te lopen blijven jullie schoon, in woord en daad.

22. Onderzoeken jullie zowel de geesten als de mensen, niet vanwege de begaafdheid van de spraak, want vaak verbergt de begaafdheid het vergif of sluipt ongemerkt in de zintuigen, maar onderzoek hun woorden of ze heilige ideeën of goede genoegens uitdrukken en om de mens blijdschap te geven in zijn leven. Hij die het steeds weer heeft over bedriegers en leugenaars en brassers is een stoker voor satans hellen. Geef hem geen antwoord, opdat uw spraak geen valstrik wordt waar u zelf in terecht komt.

## HOOFDSTUK VI

1. Drie jaar lang reisde Capilya door het land Vind'yu, in het oosten en westen, noorden en zuiden en hij vestigde de Faithists waar hij ze maar tegenkwam; en hij schonk hen alle landerijen die braak lagen en niet bewerkt werden; maar hij kwam niet aan een land waarop andere mensen woonden en de grond bewerkten.
2. En het gebeurde dat de dienaren in de provincies hun meesters ontvuchtten en in de plaatsen van Jehovih gingen wonen; in een dergelijke omvang dat de gouverneurs en onderkoningen zich over Capilya beklaagden, en hij werd aangegeven bij Yokovrana, de opperkoning, Capilya's pleegvader. En de koning stuurde een opdracht waarin hij zijn vermeende zoon in de hoofdstad ontbood, om de tegen hem ingebrachte beschuldigingen te beantwoorden.
3. Toen Capilya voor de koninklijke raad verscheen en hem door de koning werd gevraagd waarom hij gekomen was, zei Capilya: de dienaar van de grote koning antwoordt; hij staat voor zijn woorden in. Al wat uit Capilya's mond komt, beschouwt Capilya als het zijne. Er zijn degenen die beweren dat iemand, wiens tong door de geesten van de doden beroerd wordt, niet verantwoordelijk is voor zijn woorden.
4. Capilya kruipt niet door zo'n klein gat. Meester te zijn over het vlees, de verlangens, hartstochten en woorden is inderdaad een grote gave. Capilya belijdt dit. Daarom staat Capilya voor elk woord in. Weet dan, hoge koninklijke raad, dienaren van onze grote koning Yokovrana, dat Capilya hier werd ontboden door de koning, om bepaalde aanklachten te beantwoorden die zijn ingebracht door leden van de koninklijke raad. Deze aanklachten behelzen dat Capilya bepaalde kolonies heeft gesticht die de dienaren van de onderkoningen en de rijken hebben weggetrokken, en daardoor zou dit ongehoorzaamheid bij de rest hebben gezaaid.
5. Capilya is gekomen om deze beschuldigingen te beantwoorden. Verneem dan Capilya's antwoord: Capilya, erfgenaam van de troon zijnde, smeekte de koning verlof om te mogen reizen en de koning zei tegen hem: Al wat de ziel waarneemt en goed kan zijn voor de Verenigde Koninkrijken, moet u doen. Zei de koning dit niet?
6. Yokovrana zei: Jawel, mijn zoon. Daarop zei Capilya: Terwijl Capilya negen jaar lang wijd en zijd reisde, was zijn hart ziek vanwege de ellende van de armen en de glorie van de rijken. Hij aanschouwde vele bossen en vele vlakten waar niemand woonde; en hij zei tegen zichzelf: Laat de armen hierheen komen om te wonen. Toch riep hij geen enkel arm mens. Was het dan slecht van Capilya om dit tegen zichzelf te zeggen?
7. De koning zei: Zeker niet. Toen ging Capilya verder: Na een lange periode van nietsdoen ging Capilya voor de tweede keer op reis en toen hij bij de bossen en vlakten was aangekomen, kwamen daar de armen bijeen, en er kwamen er nog meer. Dus begaf Capilya zich onder hen om hen te laten zien hoe men op verstandige wijze tezamen kon wonen. Was dit een kwaad in Capilya?
8. De koning zei: Nee, dat was waarlijk goed. Waarna Capilya zei: Na korte tijd ontdekten zij dat het goed voor ze was om bijeen te wonen en elkaar te helpen; en het nieuws verspreidde zich, waarop de dienstknechten van de gouverneurs en van de welgestelden van hen wegliepen. Is het niet terecht om van de koning en de gouverneurs en de rijke lieden te zeggen dat zij hun dienaren van zich wegjagen, vanwege de ontberingen die groter zijn dan de ontberingen van de Goden?
9. De koning zei: Een degelijk bewijs. Maar waarom zeg je: de Goden? Deze mensen geloven voor het grootste deel niet in de Goden. En vele van hen zijn, naar ik hoor, gelovigen van de Grote Geest! Capilya zei: Dat zegt u terecht, O koning. Maar dat is hun zaak, en niet die van Capilya. De koning zei:



Je hebt gelijk, mijn zoon. Maar wat zeg je van ontwikkeling? Moeten de wetten niet gehandhaafd worden?

10. Capilya zei: Bent u de koning? Of enkel maar de dienaar van de doden? Moet Capilya hem vader noemen die slechts een dienaar is om de wetten van de doden ten uitvoer te brengen? Als dit zo is, dan heeft Capilya tegen de wet gezondigd. Maar hoor eens, u allen die grote kennis bezit; gehoorzaamt u de ene wet van de Ouden en niet de andere? De wet van de Ouden luidde dat met het sterven van de koning alle wetten stierven, en dat degene die daarna koning werd, indien nodig, nieuwe wetten van zichzelf moest maken. De wet tegen het onderwijzen van de Faithists is een wet van de Ouden. Laat Capilya's beschuldigers vinden wat zij willen; want als zij vasthouden aan de wetten van de Ouden, dan hebben we inderdaad geen wetten en geen koning of onderkoning. Als zij de wetten van de Ouden afwijzen, dan heeft Capilya niet gezondigd tegen welke wet dan ook.

11. Yokovrana zei: Je bent vrijgesproken, Capilya. De wetten van de Ouden kunnen noch uw koning noch de koningen van de koning binden. Wat deze zaken betreft zal de koninklijke raad nieuwe wetten maken. En aangezien Capilya geen enkele wet heeft overtreden, zullen ook de nieuwe wetten de besluiten van de staat niet belemmeren zoals ze nu zijn.

12. Vanwege Capilya's aanwezigheid in de koninklijke raadkamer was de kracht van Jehovih en Zijn engelen groot in dat huis.

13. Op de volgende manier gingen de toespraken van de onderkoningen en gouverneurs: toestaan van grote kennis aan de Faithists betekent het omverwerpen van Dyaus en zijn regerende Goden en Heren; want door grote geleerdheid zullen de Faithists uiteindelijk leden worden van de koninklijke raad; daarom moet, wat er ook gebeurt, grote kennis verboden worden. Grote geleerdheid is schadelijk voor goede dienstbaarheid.

14. Jehovih zei tegen Capilya: Zorg ervoor aanwezig te zijn wanneer deze wetten worden aangenomen; want op deze wijze zullen Mijn heilige engelen over de koninklijke raad heersen ten bate van alle mensen.

15. Honderd dagen lang besprak de koninklijke raad de zaak, maar de hemelse engelen hielden hen verdeeld wat betreft oordeel en overtuiging, zodat door hen geen wet werd aangenomen. Nadat ze op die manier veel tijd verspild hadden zonder resultaat, vroeg Capilya toestemming om voor de koning en de raad te spreken over hetgeen wijsheid was in het bestuur van de naties; en dat werd hem toegestaan. Hetgeen hier volgt is de kern van Capilya's betoog:

## HOOFDSTUK VII

1. Al wie op de wereld geboren wordt, is gedeeltelijk de eigenaar van de wereld door het feit van zijn geboorte. Allen komen naakt en hulpeloos op de wereld, en zij verdienen onze hulp vanwege die hulpeloosheid. De hulpelozen bij te staan is de hoogste deugd.
2. Twee wijze lieden zijn meer waard dan één; wat zou er groter zijn dan een natie van wijze mensen? Toch komen alle mensen op de wereld zonder iets te weten; door hen grote wijsheid te geven maakt men de naties wijs en groot. Het aan alle kanten openstellen van de toegangen tot grote kennis is de grondslag voor een groot koninkrijk.
3. Is het bewerken van de grond niet belangrijker dan jagen en vissen? Het openwerpen van de landen in het oosten en westen, noorden en zuiden voor de bewerker van de grond is de grondslag voor overvloed. Wanneer de armen en onwetenden worden voorzien van voedsel en kleding, met een plek om te leven, is er weinig misdaad, maar grote deugdzaamheid; en dergelijke dingen zijn een grote kracht in dat koninkrijk.
4. Meer land bezitten dan men kan bebouwen is zondigen tegen degenen die niets hebben, die niet in hun levensonderhoud kunnen voorzien. Ja, zo iemand is een vijand van de staat.
5. Er zijn twee soorten van bestuur: het ene is bestuur voor het bestuur; en het andere is bestuur voor het volk. Dat laatste bestuur zullen de mensen steunen, en machtig maken door hun wil. Het eerste soort bestuur tracht zichzelf machtig te maken ten koste van de mensen. Zo'n bestuur worstelt met de dood.
6. Bestuur en volk tot een eenheid te maken wat betreft voorspoed en vrede; dat is het hoogste bestuur. De regering die overvloedig aan de mensen schenkt, wat betreft land en water, en grote kennis en muziek 3), is de verstandigste en beste regering.
7. Waar vindt men een man die niet van vrijheid houdt, het voornaamste van alle verlangens? Kan een regering dit beperken zonder zichzelf te verlammen of de liefde en medewerking van haar volk te verspelen? Vrijheid te schenken en het in stand te houden voor alle mensen is het grootste goed dat een regering kan doen.
8. Maar wie zal zeggen wat vrijheid is en waar het eindigt? Een man zal geen vrijheid hebben die zijn buurman kwetst of hem berooft van een deugdzaam bestaan. Niemand behoort naakt te lopen; noch behoort iemand de vrijheid te hebben om het veld van een ander te betreden en zijn oogst weg te halen. Hoe zal de regering dan iemands bezittingen tegen zijn wil afnemen? Maar hij die grote kennis ontvangen heeft zal geen aanstoot geven door naaktheid, noch door te nemen wat van een ander is.
9. Wat is er dan groter voor een regering dan het schenken van grote kennis aan het volk? Het is niet voldoende om tegen de armen te zeggen: hier heb je land; voed jezelf maar. Want er moeten mensen met grote kennis naar ze toegestuurd worden die hen laten zien hoe de grond te bewerken en hoe te bouwen en zichzelf rein van ziel en lichaam te houden. Want grote geleerdheid staat niet alleen in de boeken; nee, er zijn mensen met een grote boekengeleerdheid die zelf veelvraten zijn en schuinsmarcheerders, en dweppers met een minderwaardig gezag. Zulke mensen bezitten geen grote kennis; maar in feite een grote ijdelheid.
10. Twee koninkrijken liggen naast elkaar; in het ene bevinden zich grote filosofen en colleges, maar de massa lijdt gebrek; in het andere koninkrijk zijn geen filosofen als zodanig, ook geen colleges; maar de massa heeft overvloed: dit laatste is een koninkrijk met grotere kennis dan het eerste. Want waaruit bestaat grote kennis anders dan te weten hoe men verstandig moet leven? Een paar filosofen

zijn nog geen natie. Maar het schenken van die kennis aan de mensen die hen in staat zal stellen verstandig te leven en gelukkig te zijn tot op hoge leeftijd, dat is het werk van het beste en hoogste bestuur.

11. Het is een gangbaar gezegde dat die en die koning zo'n groot koning is omdat hij, waarachtig, colleges heeft gesticht. En dat is geen geringe zaak. Maar hoeveel groter is de koning die duizend arme families heeft gevestigd en ze geleerd heeft hoe verstandig te leven?

12. Het maken van een wet om vrijheid te beletten; om slaven nog strakker te binden, betekent het verzwakken van de natie. Want kijk eens, een man had tien dienaren en zij waren vrij; toen bond hij negen van hen met ketenen en beklagde zich omdat ze hem niet goed dienden. Hij was een dwaas.

13. Werken voor jezelf ten koste van de staat betekent de staat beroven; het vergaren van bezittingen betekent het beroven van de armen. Wat voor schat heeft iemand dat hij die uit de wereld kan weghalen? Het is beter te geven terwijl men nog kan, want morgen gaan we dood en laten het achter voor hen die het niet verdienen.

14. De hoogste vrede is de vrede van de ziel, die voortkomt uit het besef het verstandigste en beste in alle dingen gedaan te hebben volgens je eigen licht. Want is het aardse leven tenslotte niet slechts het begin, waarin we als in een schoot zijn en onze zielen vormen tot die toestand die na de dood over ons komt? In dat geval behoorden we ons gretig meester te maken van de voorbijgaande tijd en die te bestemmen voor het doen van rechtvaardige werken voor elkaar.

## HOOFDSTUK VIII

1. Toen de koning en de koninklijke raad de grote wijsheid van Capilya aanschouwden, zaten ze als met stomheid geslagen in hun zetels. Na een poosje zei de koning: Was het niet met bloed dat onze voorvaderen Dyaus grondvestten? De Faithists verstrooiden onder grote verwoesting? Moeten we de ontsnapte rassen weer bijeenbrengen en ze verzorgen en ze dan tegen ons laten keren en ons bijten? Moeten we met onze dappere wapenen Dyaus niet verdedigen?

2. Hierop antwoordde Capilya: De God van Vind'yu is geschikt voor zijn eigen oorlogen. Als de koning zo nodig Dyaus oorlogen moet uitvechten, dan is Dyaus inderdaad een zwakke God. De hemel verhoede het dat Capilya in zo een God gelooft of werkt voor iemand die zo zwak is!

3. Maar u hebt gelijk, O koning, met bloed hebben onze voorvaderen Dyaus gevestigd, maar waar staat er, hetzij in de oude of in de moderne leerstellingen, een gebod dat Dyaus met bloed gehandhaafd moet worden? Hebt u niet zelf een gebod ontvangen om op te houden met het offeren van menselijk bloed op het altaar? Is het slagveld dan echt een heiliger plaats, dat deze dingen moeten voortduren?

4. De mens houdt van wraak; en hiervoor wenst hij anderen meer te kwellen of te vernietigen dan uit gerechtigheid. Niettemin worden alle dingen beantwoord in overeenstemming met wat zij zijn: wraak beantwoordt wraak: bloed beantwoordt bloed; oorlog beantwoordt oorlog. En dezelfde regel geldt voor deugdzaamheid, hetgeen deugdzaamheid verwekt; liefde, hetgeen liefde verwekt; vrede, de vrede; goede werken, goede werken. Want in deze dingen speelt onze ziel een grotere rol dan ons uiterlijk lichaam.

5. Iemand uit de koninklijke raad zei: Wat vindt u van ritën en ceremoniën? Capilya antwoordde: Zonder ritën en ceremoniën is de geestelijke persoonlijkheid van de staat en van de gemeenschap en van de natie als een man die zijn kleren heeft weggegooid en zich vervolgens, van afschuw, verdrinkt. Zoals de soldaten in het leger exercitie hebben, hetgeen discipline is, zo moeten de vereerders ritën en ceremoniën hebben, hetgeen de oefeningen zijn om de ziel in eerbied op de Schepper gericht te houden.

6. Maar het behoort mij niet toe om u te zeggen welke ritën of welke ceremoniën; want ook dit valt onder de categorie 'vrijheid'.

7. Iemand anders uit de koninklijke raad vroeg: Sommige mensen die slecht zijn hebben veel plezier en genoegens; sommige mensen die deugdzaam en verstandig zijn krijgen vele beproevingen en ellende; wat is dan de beloning die uw filosofie biedt aan degene die rechtvaardigheid en goede werken in praktijk brengt?

8. Capilya zei: Als uw ogen konden zien zoals de mijne hebben gezien, of uw oren konden horen zoals die van mij gehoord hebben, dan was het gemakkelijk om u te antwoorden. Niettemin verklaar ik u een grote waarheid, die ook geopenbaard wordt in de doctrines van de Ouden: dat dit niet het werkelijke leven is, maar het embryonale stadium. En velen die groot plezier en genoegens in dit leven hebben, ontwaken als baby's in de hemel; terwijl velen die deugdzaam en wijs zijn maar grote ellende in dit leven lijden, in kracht en heerlijkheid in de hemel ontwaken. Beter is het beproevingen en inspanningen te wensen dan gemak en genoegens, want het eerste doet de ziel naar omhoog kijken; maar het laatste doet de ziel omlaag zien. Toch zijn zware beproevingen een groot onrecht voor ieder mens.

9. Toen de koning en de koninklijke raad zagen dat Capilya een grotere wijsheid bezat dan ieder ander mens, zei de koning tegen hen: Niemand op de hele wereld bezit genoeg wijsheid om mijn zoon

op de proef te stellen. Wat zeggen jullie? En zij antwoordden: Dat is waar. Waarop de koning zei: Capilya, hoor het besluit van de koning, en het zal een wet voor je zijn in al de koninkrijken der wereld, hetgeen luidt: dat je beproefd bent door de grootste koning op de aarde, en vrijgesproken van de heerschappij van stervelingen en verklaard bent daar boven te staan. En je zult in elk land gaan waarheen je ook wilt en doen hetgeen je maar wenst, en geen mens zal je ook maar ergens in tegenhouden of verbieden. En wat voor wet je ook uitvaardigt, geen koning zal een andere wet uitvaardigen boven die van jou, om hem opzij te zetten. Als je mijn eigen zoon niet was, zou ik zeggen dat je door de Goden verwekt was!

10. Het besluit van de koning werd opgetekend in het huis van de archieven, en afschriften van het besluit werden naar de schatplichtige steden en koninkrijken in heel Vind'yu gezonden. Yokovrana had ook een afschrift gemaakt van Capilya's rede, en ook die werd vastgelegd en getekend door de koning en de raad onder de titel: De Grondslag der Wetten.

11. Jehovih zei tegen Capilya: Ik heb toegestaan dat dit land honderden jaren lang de oorlogen onderging, opdat zij hiervoor gereed zouden zijn. Zie, zij zijn niet traag in het aanvaarden van doctrines van vrede en vrijheid.

12. Capilya informeerde over de wetten en Jehovih zei: Bezwaar jezelf daar niet mee; Mijn hand rust op de koning en de raad. Zij zullen wetten uitvaardigen die vermelden wat jij gezegd hebt. Ga dan heen, Mijn zoon, temidden van Mijn uitverkorenen, en je zult hen opnieuw grondvesten in riten en ceremoniën.

## HOOFDSTUK IX

1. Toen Capilya in Wes-tu-chaw-aw was aangekomen, zei Jehovih tegen hem: Stuur boodschappers naar de twaalf kolonies die Ik u zal noemen, naar de hoofd'rab'bah's daarvan en ontbied ze hierheen, want u moet ze allemaal hetzelfde leren.
2. De kolonies waren: Tahdayis, L'wellaat, Ha'darax, Thowaka, Dormstdatta, Ghiballatu, Yhon, Themmista, Vrach'hao, Ebotha, Ewen en Sravat en elk van hen stuurde de hogepriester (rab'bah) met drie begeleidende rab'bah's, zodat er in totaal dertien hoofd'rab'bah's en negenendertig rab'bah's waren. En Capilya liet ze rode hoeden zonder rand opzetten, volgens het gebruik van de oude zarathoestriërs.
3. Jehovih zei tegen Capilya: Kies twintig jonge dames uit die jong en goed volgroeid zijn en twintig vrouwen die kinderen hebben gebaard. En hen moet u tooien met blauwe hoeden met oorkleppen, op de manier van de dochters van de zarathoestrische wet.
4. Toen Capilya hen gekleed had met hoeden en voorschoten, liet hij de rab'bah's en de vrouwen met hem meegaan naar de top van een berg, zodat ze niet zonder tijdige waarschuwing benaderd konden worden door leeglopers en toeschouwers. En op de top van de berg zei Capilya: Toen jullie kleine kinderen waren, bad ik voor jullie; nu jullie volwassen zijn moeten jullie de Schepper aanbidden in je eigen woorden. Breng daarom allemaal een steen en werp die neer, want het zal een altaar voor onze offerande zijn voor het aangezicht van Jehovih. En zoals ik doe, doen jullie ook.
5. Allemaal pakten zij stenen en wierpen die op een hoop; en toen zij daar zo stonden, hief Capilya de handen op naar de hemel en zei: Vader, toen ik zwak was, zorgde U voor mij. Mijn moeder en mijn vader en mijn rab'bah baden voor mij en leerden me over U. Daarvoor prijs ik U met dankzegging en verheerlijking. Nu ik sterk ben, sta ik rechtop voor Uw aangezicht en loof U en bid tot U in mijn eigen woorden, en niet als de heidenen die priesters hebben om voor ze te bidden.
6. Omdat U me tot een man (of vrouw) schiep, zal ik werken om mezelf waar te maken voor Uw aangezicht. Zoals ik hier deze steen heb neergeworpen, laat dit gelden als mijn verbond met U opdat ik van nu aan de hartstochten en verlangens zal wegwerpen. En omdat ik mijn beide handen naar U heb opgeheven, leid U mij, O Vader, op het rechte pad!
7. Toen zij allemaal deze woorden herhaald hadden, liep Capilya eenmaal rond het altaar, gevolgd door de anderen, en hij zei: Jehovih (Ormazd) Almachtig, U zij de heerlijkheid tot in eeuwigheid! U bent op de bergtop en in het dal; Uw cirkel is de omtrek van de wereld. Ik wandel in de cirkel met U; U bent eeuwig aan mijn zijde; uw licht de heerlijkheid van mijn ziel. Loof Hem, O gij bergen en dalen; zing Hem toe, gij maan en sterren; Zijn hand houdt jullie omhoog; Zijn adem beweegt alle dingen!
8. In U leef ik; uit Uzelf schiep U mij! O, laat ik Uw handwerk niet onteren; of mijzelf beschaamd maken voor Uw aangezicht. Omdat U Eeuwig Tegenwoordig bent, vrees ik U; omdat ik mij niet voor U verbergen kan, zal ik zeer omzichtig zijn in mijn handelen.
9. Capilya ging vervolgens op het altaar zitten en zei: Gaan jullie een eindje hier vandaan, en kom dan terug, opdat ik jullie kan leren hoe je het altaar van Jehovih dient te naderen. De mensen deden zoals geboden was en toen zij naderbij kwamen, zei Capilya: Wie komt daar?
10. Hier volgen de vragen en antwoorden zoals Jehovih ze door middel van Capilya aan Zijn kinderen leerde:
11. Een vereerder van Jehovih (Ormazd): Aanschouw het altaar van Mijn volk, dat bekendstaat om

zijn vroomheid en goede werken, en om het helpen van elkander.

12. Wie is Jehovih?

13. De Eeuwige Tegenwoordige. Hij vult elke plaats en ruimte. Hij schiep mij levend en leerde me Hem en Zijn werken te aanbidden.

14. Waarom komt u naar deze plaats en niet naar een andere? Als Hij Eeuwige Tegenwoordig is, waarom Hem dan niet aanbidden op een andere plaats?

15. Hij zendt beschermengelen om bij Zijn kinderen te verblijven die rein en goed zijn. Deze engelen verlangen bepaalde plaatsen en tijden, waarin mijn ziel kan worden overgegeven aan Jehovih. Door Zijn heilige engelen onderwijst Hij mij in wijsheid en liefde.

16. Waarom niet de engelen zelf aanbidden, aangezien zij uw beschermers en weldoeners zijn?

17. Mijn religie betekent: niet de naam van welke engel dan ook die een Heer of God is aan te roepen, maar Jehovih aanroepen, de Grote Geest. Al wie de naam van engelen, Heren of Goden aanroept zal door hen beantwoord worden. Maar hij die de Schepper aanroept, zal door Hem die de Allerhoogste is, beantwoord worden.

18. Hoe kan Jehovih u antwoorden? Heeft Hij lippen, een tong, een mond?

19. Jehovih is de ziel van alle dingen; Hij spreekt tot de ziel. Zijn stem heeft vele namen gehad; door de heidenen en de afgodendienaars wordt Hij het geweten genoemd.

20. Wat baat het u Hem te aanbidden?

21. Zo ben ik geschapen; vanwege de volheid van Hem in mij, verlang ik ernaar mijn verering tot uitdrukking te brengen, en in gemeenschap met Hem te komen. Al wie dit verlangen niet heeft is een slecht mens.

22. Zal Hij uw gebeden beantwoorden? Wijkt Hij van Zijn gebruikelijke pad af en komt Hij speciaal bij u, eerder dan bij een ander?

23. Zoals een paard water drinkt uit een trog en zo zichzelf omvangrijker maakt, zo drinkt de ziel van de rechtvaardige mens uit de eeuwige Fontein, Jehovih, en de ziel van die mens vermeerderd en vervult zich op die manier in antwoord op zijn eigen gebed; toch komt het allemaal van Jehovih. Ook wijkt Hij niet van Zijn gebruikelijke pad af, want Hij is Eeuwige Tegenwoordig en aldus beantwoordt Hij het gebed uit de ziel van de mens.

24. Welke gebeden beantwoordt Hij? En welke gebeden beantwoordt Hij niet?

25. Hij beantwoordt het gebed om reinheid en liefde, wijsheid en deugd. Al wie tot Hem bidt voor toestemming om goed te doen aan anderen, beantwoordt Hij zonder mankeren. Hij beantwoordt geen zelfzuchtigheid, noch de gebeden van de verdorvenen. Daarom zeggen de verdorvenen: Hij antwoordt niet op gebeden.

26. Capilya zei: Mijn beminden, wanneer jullie het altaar van Jehovih naderen, moeten jullie de wijze woorden herhalen die ik je geleerd heb; maar niet hardop zoals de afgodendienaars, maar fluisterend of met zachte stem.

27. Waaruit bestaat de eredienst van Jehovah's uitverkorenen? En waarin verschilt het van die van de heidenen?

28. Jehovah's uitverkorenen staan gelijkwaardig voor het aangezicht van de Vader, en ieder moet zijn eigen verrijzenis uitwerken, zowel op deze wereld als in de volgende. Vandaar dat zij rechtstreekse vereerders zijn aan wie geleerd is dat zij Jehovah kunnen aanbidden met hun eigen gebeden en liederen. De heidenen hebben priesters om de eredienst te verrichten voor de mensen, die hen bijdragen met geld voor de dienst. De heidense priesters aanbidden de geesten van de doden, die zichzelf Heer, en God en verlosser noemen. De uitverkoren kinderen voeren geen oorlog, nemen geen aanstoot aan geweld, maar beantwoorden het kwade met het goede en beoefenen liefdadigheid en liefde. De heidenen, de volgelingen van God, en van de Heer, en van Dyaus en alle andere idolen brengen de oorlog in praktijk; ze houden legers met soldaten in stand, die de kunst van het doden en van grote verwoesting wordt geleerd. Zij bouwen monumenten voor mensen en lasteren Jehovah op andere manieren. Zij leren dat Jehovah nietig is, maar dat Hij zichzelf tot Dyaus heeft gemaakt, een grote man, die vervolgens alle dingen schiep, waarna hij zich terugtrok op zijn troon en bepaalde wetten naliet om zijn werken te regeren.

29. Hoe luidt de zarathoestrische levenswet?

30. Geen vlees te eten van iets dat Jehovah schiep met de levensadem. Eenmaal per dag te baden. Op te staan met de ochtendzon, en gematigd te zijn in alle dingen.

31. Wat is het zarathoestrische vaderschap en moederschap?

32. Slechts één vrouw te hebben; slechts één echtgenoot te hebben; de periode van het moederschap heilig te houden. 4)

33. Wat was de zarathoestrische compensatie?

34. Alle dingen behoren aan Jehovah; de mens is slechts Zijn dienaar. De vruchten van de aarde en van alle arbeid zullen naar het huis van de rab'bah gebracht worden om door hem aan de behoeftigen uitgedeeld te worden.

35. Waarom werden de zarathoestriërs onderdrukt en vernietigd?

36. Omdat zij geen weerstand boden door geweld, en omdat zij niet de idolen van de heidenen vereerden.

37. Bezaten zij geen manier om zichzelf te behoeden?

38. Voor dat doel gaf Jehovah hen bepaalde tekens en wachtwoorden waardoor ze elkaar konden herkennen en in tijd van nood elkaar konden bijstaan om te vluchten.

39. Waarom bewaarde Jehovah Zijn uitverkoren volk niet?

40. Door de wetten van de besnijdenis konden de Faithists alleen onder elkaar trouwen, teneinde de kennis van Jehovah (Ormazd) onder de stervelingen te bewaren. Zij die heilig waren, werden behoed; zij die achter aardse dingen aangingen, en de afgodendienaars volgden, werden afgesneden. Maar zelfs hierin begunstigde Jehovah het zaad van de Faithists, door erfgenamen van su'is onder de heidenen te verwekken.

41. Capilya zei: Onderwijzen jullie deze dingen aan je kinderen vanaf hun jeugd en druk hen op het



hart het aan hun kinderen te leren.

## HOOFDSTUK X

1. Jehovih zei tegen Capilya: U zult bij Mijn uitverkorenen blijven totdat zij deze riten en ceremoniën en doctrines geleerd hebben; daarna zult u naar een andere streek gaan waarheen Ik u zal leiden, en daar onderricht u dezelfde dingen, en op dezelfde manier. En Capilya gehoorzaamde de geboden van de Grote Geest in al deze dingen.

2. In het vijfde jaar van Capilya's prediking kwam de stem van Jehovih tot hem en zei: Uw pleegvader staat op de drempel van de dood. Ga naar hem toe en laat de wet van protectie voor zijn dood uitvaardigen; en na zijn dood, wanneer u koning bent, moet u de wet bekrachtigen en vervolgens afstand doen van de troon.

3. Zo keerde Capilya naar koning Yokovrana terug, die ziek was en aan koorts leed. De koning zei: O mijn zoon, mijn zoon! Ik was bang dat ik zou sterven voordat mijn ogen je weer aanschouwden. Nog een paar dagen en het zal met me gedaan zijn. Jij zult koning worden. Denk eens na, wat zou je me willen vragen nu ik het nog kan vervullen?

4. Capilya zei: Roep uw koninklijke raad bijeen en laat een wet aannemen die de brahmins, de zarathoestriërs (Faithists) garandeert dat de landerijen die zij in bezit genomen hebben en bewerken en waar ze nu op wonen, voor altijd van hen zijn.

5. De koning stemde hierin toe en dus werd het tot wet verheven; en dit was de eerste wet waarin door de enige koning in heel de wereld land in eigendom geschonken werd aan de Faithists. En de wet bepaalde dat de Faithists hun eigen eredienst zouden hebben; noch zouden zij geprest worden om in wat voor leger dan ook dienst te doen als soldaten voor de oorlogvoering.

6. Nadat de wet tot stand gebracht was zei Yokovrana tegen Capilya; Ik vroeg me af waarom je niet gewacht hebt tot je koning was om dan zelf de wet te verordenen, want het zou tijdens je leven toch niet buiten werking gesteld zijn? Ik zal gauw sterven en dan zal de wet met mij sterven.

7. Capilya antwoordde; Ik zal uw wet bekrachtigen op de dag dat ik de troon bestijg, hetgeen bindend is volgens de regels van de Ouden. Als ik gewacht had tot ik koning zou zijn, was ik gebonden geweest, volgens mijn godsdienst hetgeen luidt dat niemand in persoon land bezit, behalve wat hij bebouwt, en dan alleen maar door schenking van de gemeenschap waarin hij woont, en alleen maar gedurende zijn leven, waarna het teruggaat naar de gemeenschap. 5)

8. Yokovrana zei: Je bent wijs, O mijn zoon! Wat is er dat je niet begrijpt? Nadat de koning een tijdje gerust had zei hij: Capilya, je hebt dikwijls gezegd dat je de hemelse engelen hebt gezien; wie zeg je dat zij zijn?

9. Capilya zei: Personen die ooit op deze aarde gewoond hebben. Sommige van hen leefden eens op de sterren.

10. De koning zei: Aangezien jij het zegt moet het wel zo zijn. Ik dacht soms, dat het andere wezens konden zijn die in de lucht wonen en nooit hier woonden. Zeg jij Capilya, dat alle zielen onsterfelijk zijn?

11. Capilya zei: Zo worden ze in het leven geboren; maar toch beërven ze niet allemaal het eeuwige leven. Net zoals het lichaam vergaat, kan de geest van een mens oplossen uit het bestaan. De vrucht van hen die geloof in het eeuwige leven verkregen hebben is veilig; maar degenen die van het geloof in het eeuwige leven zijn afgefallen en van het geloof in de Schepper, met hen en hun nazaten heb ik medelijden.

12. De koning zei: Waarom vertellen de orakels leugens? Het zijn toch de woorden van engelen?

13. Capilya zei: Als een mens niet voor zichzelf wil denken, zelf wil onderzoeken, laat de Schepper toe dat hij de ontvanger is van leugens. Het is een verstandig mens die gekomen is tot ongelof in engelen en mensen; want dan zal hij zich tot de Schepper wenden, die de Gehele Waarheid is. Dit is het begin van wijsheid. Sommige eerlijke mensen met zielen die in de groei zijn blijven steken, die niet rond kijken om goed te doen in de wereld, hebben de giftand van een slang nodig om ze aan het denken te zetten.

14. De koning zei: Ik heb in mijn tijd vele mensen gedood; zou jij zeggen dat ik gezondigd heb? Capilya zei: Vraag het aan uw Schepper, Ik ben uw rechter niet, noch van iemand anders. De koning vroeg: Als iemand gedood wordt en zijn ziel leeft, dan heeft het doden weinig te betekenen. We ruimen het lichaam op maar de ziel kan terugkomen om het betaald te zetten. Is dit niet zo? Capilya zei: Jawel, O koning.

15. De koning dacht een poosje na en toen vroeg hij; Mijn zoon, kunnen de geesten van hen die we gedood hebben ons grijpen en ons kwaad doen in de hemel? Capilya zei: Jazeker, O koning. De koning zei: En als zij het eerst in de hemel gekomen zijn, zullen zij het voordeel hebben in de strijd. En als zij bendes vormen en een aanvoerder (satan) hebben, kunnen zij grote schade berokkenen. Weet je, Capilya, ik heb een groot geheim voor jouw filosofie en dat is: wanneer de dood naderbij komt, beginnen we tot in onze ziel te beven over hetgeen we tijdens ons leven gedaan hebben. Soms denk ik eraan tegen Dyaus te zeggen: Alstublieft, ik wil u smeken! Maar dan schiet me te binnen dat ik geen koopwaar heb die hij zou aannemen. Hoe sterk zijn we in gezondheid en voorspoed, en hoe zwak in tegenspoed en dood! Zou jij zeggen dat gebeden mijn zaak er beter voor zouden doen staan in de hemel?

16. Capilya zei: Ik ben geen baas in de hemel, maar als ik het wel zou zijn, zou mijn liefde voor u u beschermen tegen alle duisternis. De koning zei: De priester zegt dat als ik hem geld betaal, hij een goed woordje kan doen bij Dyaus en me zo kan verzekeren van een hoge plaats in de hemel. Ik denk dat hij de verwachtingen beschaamt, want Dyaus is hem niets verschuldigd. Twee dingen heb ik ontdekt, zelfs met mijn geringe wijsheid; de leverancier 6) van de koning en de leverancier van Dyaus doen geweldig alsof, maar ze doen weinig wat betreft hun beloften. Pas op voor deze twee lieden, O mijn zoon.

17. Ik heb mijn grootheid eerder aan dit beleid dan aan wijsheid te danken. Zij liggen ten grondslag aan alle oorlog en kwaad in deze wereld. Ze kunnen zelfs de Goden voor de gek houden, werd mij verteld. Wanneer jij koning bent, Capilya, stop dan je wijsheid in deze zaak; ontzie ze niet; ze zijn de vloek van de wereld. Het spijt mij dat ik niet meer van ze gedood heb; ik heb er gewetenswroeging om.

18. Capilya zei: Als het menselijk geweten alleen maar een deel van de mens is, kan het dan niet dwalen? Is het geweten niet aangewezen op wijsheid over andere zaken? En als we tenslotte gedaan hebben wat ons het hoogste en beste toescheen in die tijd, hebben we de wet dan niet vervuld?

19. De koning zei: Dat schijnt zo te zijn. Het geweten moet voor de fouten of rechtvaardigheden afhankelijk zijn van de opvoeding die het ontving. Maar zou het geweten geen gebrek aan moed kunnen zijn? Spijt hebben over iets niet gedaan te hebben; spijt hebben over iets wel gedaan te hebben, dat zijn onherstelbare klachten. Al wie het van tevoren kan zeggen en zich toch niet vergist, is inderdaad wijs. Ik vind dat niemand zichzelf op de wereld bracht, noch kan men anders dan hooguit voor een korte tijd leven. Wanneer we jong zijn sterven we niet graag; maar op mijn hoge leeftijd blijf ik ook niet graag leven. Klaarblijkelijk heeft Hij die ons schiep meer heerschappij over ons dan we over

onzelf hebben.

20. Capilya zei: Dat is waar, de mens heeft in het gunstigste geval niet meer dan de halve heerschappij over zichzelf. Yokovrana onderbrak hem en zei: ik val je in de rede, mijn zoon, omdat ik nog maar weinig tijd heb. Ik wou je vragen, wat de grootste troost is voor een stervend mens?

21. Capilya zei: Er zijn twee soorten troost die goed zijn voor een stervend mens: de een is te weten dat hij geen nazaten achterlaat; en de ander is dat hij een edele zoon nalaat. De koning zei: Je bent wijs, mijn zoon. Ik vroeg de priester in het orakelhuis hetzelfde en hij zei: dat een stervend mens erop vertrouwt dat zijn ziel het paradijs binnengaat. Daarop zei ik tegen hem: er is een eerlijk man die zo'n geloof kan hebben; want een dergelijk geloof zou betekenen dat je de hemel beetneemt met je zonden. Als ik de Schepper was, zou ik de halve wereld de nek breken. Maar toch kan het een dwaas man die stervende is een plezier doen door hem zo'n verhaal te vertellen met betrekking tot zijn ziel. Alleen jij, mijn zoon, hebt me de grootste troost voor een stervend mens verteld.

22. Mijn slaven mogen er dan in geloven dat ze koning zullen worden, maar ze zullen wel ontwaken uit hun dwaasheid. Iemand kan erop vertrouwen dat zijn ziel het paradijs zal binnengaan, en hij kan wakker worden om te ontdekken dat het een vergissing was. Geloven zonder garantie is een dwaasheid.

23. Capilya zei: Iemand die iets uit eigen kennis weet bezit het grootste van alle wijsheid. Te zijn zoals u bent, een filosoof op het moment van de dood, is een bewijs van een grote ziel. Weinigen hebben dit bereikt.

24. De koning zei: In jouw bijzijn ben ik als niets wat wijsheid betreft. Je bent een mysterie voor mij. Je moeder die door de doktoren gedood werd om haar uit het lijden aan een langdurige ziekte te verlossen, was niet wijs. Ik kan ervoor zorgen dat de mensen mij vrezen; maar jij kent het geheim van de liefde, hetgeen een geweldig iets is. Jouw naam, O Capilya, zal nog geëerd worden lang nadat die van mij vergeten is. Toch ben ik de grootste koning op de hele wereld. O jij, mijn hoogst wonderlijke zoon!

25. Capilya zei: Omdat u mij grote kennis schonk en de koninklijke zorg van een vader, waarom zou ik dan niet tot eer voor u zijn, O koning? Wanneer u in de hemel bent en op mij neer kunt kijken, hoop ik dat u niet uw hoop voor mij zult verliezen.

26. De koning zei: Het lijkt me niet verstandig dat engelen van al te dichtbij hun sterfelijke verwanten zouden zien, want dan zouden ze waarlijk nooit op kunnen stijgen naar hogere hemelen. De zieners zeggen dat de hemel en de engelen aldoor om ons heen zijn. Ik denk dat dit een leugen is, anders zou er meer hel dan hemel voor ze zijn.

27. Nadat de koning een poosje gerust had zei hij: Ik heb me afgevraagd wat ik tegen je zou zeggen, want ik voel dat het bloed in mijn aderen bijna gestopt is. En dit doet me er meer dan ooit aan denken dat de mens hoogstens maar een speelbal voor de Goden is om mee te spelen. Wie weet, misschien lachen ze zelfs nu wel in hun vuistje over hoe ze mij gebruikt hebben voor een of ander hels spel! O, had de mens maar een standpunt om de dingen naar te beoordelen! Had hij maar een maatstaf en een basis om op te steunen! Ik heb de geesten der doden onderzocht, en de Goden van de orakels, en het zijn leugens en nog eens leugens!

28. Capilya zei: De kleine vonk van licht in onze ziel is rechtvaardig vanaf het begin; en als hij goed wordt opgekweekt groeit hij iedere dag meer helder en zuiver. Want ligt het niet in de aard van alle dingen dat ze groeien door aankweking?

29. De koning zei: Rechtvaardig opkweken! Daar ligt de kwestie, O mijn zoon. Om dat punt op te lossen werd de wereld totaal overspoeld met menselijk bloed. Rechtvaardig! Wie kent dat woord? O hadden mijn vijanden zich maar vergist, en was ik toch maar zuiver in het zien van wat rechtvaardig was!

30. Weer rustte hij een tijdje en toen zei hij: Ik had gehoopt dat als de dood er aankwam, ik een kijkje zou kunnen krijgen van hetgeen me te wachten staat; maar zelfs doodgaan is zwijgend en duister en misleidend. Mijn organen verzwakken gelijkmatig. Dit toont dat ik uit goed bloed verwekt ben. Als je mijn zoon niet was geweest, zou ik me meer verheugd hebben dan nu het geval is, want dan zou ik weten dat mijn geslacht ten einde loopt, en dan zou ik dus naar de hogere hemelen opgestegen zijn. Nu kan ik verplicht worden lange tijd op de aarde te wonen. Voorzover ik mijzelf nu begrijp, met al jouw wijsheid en jouw liefde, had ik liever dat je de zoon van iemand anders was geweest. Dan zou ik gemakkelijker kunnen sterven en me niet zoveel zorgen maken je te verlaten. Ik heb geen andere familie.

31. Capilya zei: O koning! U hebt mijn hart verscheurd! Ik ben inderdaad uw zoon niet! Toen uw vrouw in de donkere kamer lag, namen de hemelse engelen mij stilletjes weg en brachten mij hierheen. Zij die mij verzorgde was mijn moeder; en haar echtgenoot was mijn vader. Ik ben een brahmin van zarathoestrisch bloed, een Faithist!

32. De koning zei: Is dat waar? Dat kan toch niet! Ga uw verzorgster roepen! Capilya riep de verzorgster binnen en de koning zei tegen haar: Voor ik u ter dood veroordeel, vraag ik: is dit uw zoon, en is uw echtgenoot zijn vader? Zij antwoordde hem: Ik heb Jehovih gezworen en kan u niet antwoorden. Veroordeel me daarom, want ik heb menig jaar een grote last gedragen. Kijk! Daar verschijnt een engel uit de hemel!

33. De engel van Jehovih verscheen voor de koning, en zij allen zagen de engel, die zei: Capilya is niet uw zoon, O koning! En toch is er geen zonde begaan! Daarop verdween de engel.

34. De koning zei: Als dit geen nabootsing was van de Goden, dan was het mijn engelvrouw. Welnu, Capilya! Moet hier onze liefde eindigen? De aarde gaat nu snel van me weg! Capilya zei: Onze liefde zal nimmer sterven! Voor het goede dat u voor de zarathoestriërs hebt gedaan, zal de Grote Geest zorgen voor een huis dat geschikt is voor uw grote ziel. Als u gebreken had, hebt u ze meer dan in evenwicht gebracht.

35. De koning wenkte Capilya en de verzorgster bij hem te komen en vervolgens zei hij zwak: Het schijnt me toe dat ik de Goden hoor lachen! Houden jullie de grap maar vol! Mijn broeders oudste zoon weet er niets van! Een koninkrijk is slechts een klucht. Ondersteun mij, Capilya. Ik zou mijn ogen alleen maar aan de hemel willen vergasten na jouw lief gezicht gezien te hebben.

36. Capilya tilde hem op en de koning zei tegen de verzorgster; Ik zegen je! Je bracht een goede steunpilaar voort! O, aden (uitspansel), aden! Alles is iets! Alles is niets!

37. En hij blies de laatste adem uit; hij was gestorven.

## HOOFDSTUK XI

1. Jehovih zei tegen Capilya: Mijn uitverkorenen zullen geen koningen hebben; Ik, Jehovih, ben Koning. Zoals Ik door middel van Zarathoestra rab'bah's gaf en hoofdrab'bah's, zo deed Ik door Middel van u; en hun families zijn Mijn families.
2. Menselijke koningen en koninkrijken gaf Ik aan de onrechtvaardigen; want zij, die Mij niet waarnemen omdat Ik de hogere wet ben, zullen datgene bezitten wat zij kunnen waarnemen, hetgeen de lagere wet is.
3. Er wordt u een koninkrijk opgedrongen; wat wilt u? Capilya zei: Wat moet ik doen, O Jehovih? Jehovih antwoordde en zei: Laat u thuis en in de provincies tot koning uitroepen, waarna u de wetten zult bekrachtigen en vervolgens afstand doet van de troon, en het koninkrijk zal in andere handen vallen.
4. Capilya werd tot koning uitgeroepen en stond daarna bekend als koning Capilya, en hij deed afstand van de troon en vervolgens werd Heloepesus koning, en hij werd verplicht aan Capilya zodat deze, ofschoon geen koning, als beschermer over de Faithists stond, zelfs groter dan Heloepesus, en ook konden er geen wetten worden uitgevaardigd die de Faithists aantastten zonder de toestemming van Capilya.
5. Jehovih had gezegd: Mijn volk zal een apart volk zijn; zij zullen onder Mijn wetten leven want Ik ben hun Koning.
6. De totale tijd vanaf Capilya's eerste begin met het herstel van de zarathoestriërs (Faithists) tot en met het vestigen van een protectoraat voor hen, bedroeg vijf jaar. Daarna reisde Capilya rond, naar het oosten en westen, noorden en zuiden, het verstrooide overblijfsel van zijn volk bijeenbrengend, en hij vestigde hen in kolonies en leerde hen niet alleen de rituelen en ceremoniën, maar hij onderwees ze ook de verloren kunst van het bebouwen van de grond en het vervaardigen van stoffen uit hennep en wol en zijde; en hij stichtte scholen en zorgde voor leraren voor de mensen.
7. Capilya zei: De eerste deugd is Jehovih te zoeken in alle dingen, en Hem lief te hebben en te verheerlijken.
8. De tweede deugd is reinheid; alle mensen, jong en oud, moeten eenmaal per dag een bad nemen.
9. De derde deugd is geen vis of vlees te eten, noch een ander onrein ding; want wat voor nut heeft het om het uitwendige te baden als men vuiligheid inneemt?
10. De vierde deugd is nijverheid. Omdat de Vader de mens geen veren, of haar of wol gaf, laat het daarom een getuigenis van zijn gebod zijn dat de mens zichzelf zal kleden. Zichzelf te kleden en zichzelf van voedsel te voorzien, dat is de nijverheid die alle mensen wordt opgelegd en behalve dit, ook te werken voor de hulpelozen, en hen te baden en te voeden, en hen te huisvesten en te kleden; dit zijn de vrijwillige vlijtigheden die door de Vader zijn vergund opdat jullie de waardigheid van je ziel voor Zijn aangezicht kunnen tonen. Zonder nijverheid kan geen volk deugdzaam zijn.
11. Een van de rab'bah's vroeg hem wat nijverheid was. Hierop antwoordde Capilya: Men dient zichzelf voortdurend in actie te houden voor een nuttig resultaat. Opstaan voor zonsopgang, een bad nemen en de godsdienstige rituelen verrichten tegen de tijd dat de zon opkomt, en daarna te werken, niet zwaar, maar aangenaam tot zonsondergang, dit is nijverheid. De nijvere mens heeft weinig tijd voor satans inspiratie.

12. De vijfde deugd is van gelijke aard en dat is arbeid. Er zullen geen rijken onder u zijn; want allen zullen werken. Zoals jullie door redelijke arbeid je stoffelijk lichaam steeds beter ontwikkelt, zo ontwikkelt de daad van de arbeid de geest van de mens tot een vruchtbare groei voor zijn woning in de hemel. Want ik verkondig u een grote waarheid, hetgeen is dat de nietsdoende en de rijke die niet met het stoffelijk lichaam werken, hulpeloos als kleine kinderen in de hemel geboren worden.

13. De zesde deugd, die groter is dan al het andere, is verloochening van het eigen zelf. Zonder zelfverloochening zal niemand vrede van de ziel kennen, hetzij op aarde of in de hemel. Overweeg wat u doet, opdat het niet uzelf ten nutte zal komen, maar dat het anderen zal goeddoen, zelfs als u niet een van hen zou zijn. Zonder de zesde deugd kan geen enkele familie in vrede samenwonen.

14. De zevende deugd is de liefde. Denk eraan, wanneer u spreekt, of uw woorden wel liefde bevorderen; indien dit niet zo is, spreek dan niet. En u zult geen vijanden hebben, al de dagen van uw leven. Maar als u terecht iets goeds van iemand kunt zeggen zwijg dan niet; dit is het geheim om vele geliefden voor zich te winnen.

15. De achtste deugd is kiesheid, speciaal met woorden. Denk goed na, en spreek dan pas. Als alle mensen dit zouden doen, zou u verbaasd staan over de wijsheid van uw burens. Kiesheid is een reguleur; zonder dit is de mens als een verwarde draad.

16. De negende deugd bestaat uit systeem en orde. Een zwak iemand met systeem en orde verricht meer dan een sterk persoon zonder dit.

17. De tiende deugd is opmerkzaamheid. Door opmerkzaamheid aanvaardt men van de Ouden die dingen waarvan bewezen werd dat ze goed zijn, zoals riten en ceremoniën. Zonder opmerkzaamheid gaat men helemaal terug naar de vroegste van de Ouden, en werpt aldus zijn voordeel in de wereld opzij.

18. De elfde deugd is discipline, de discipline voor het individu en de familie. Hij die geen discipline kent is als een renpaard zonder ruiters. Een tijd om op te staan; een tijd om te eten; een tijd om te bidden; een tijd om te dansen; een tijd om te werken; dat is goed voor elk mens; maar de familie die dit in eenheid met elkaar in praktijk brengt, bezit discipline.

19. De twaalfde deugd is hieraan gelijk, en dat is gehoorzaamheid. Alle goede en grote mensen zijn gehoorzaam. Hij die opschept over zijn ongehoorzaamheid aan discipline is een dwaas en een krankzinnige. Groter en beter is de zwakke mens die gehoorzaam is, dan de sterke mens die uitdagend is. Want de een bevordert de harmonie in de familie; maar de ander verscheurt die.

20. Overweeg dan deze twaalf deugden; het zijn toereikende wetten voor heel de wereld. De mens kan eeuwig door boeken en wetten vermenigvuldigen, maar zij zullen de familie, de kolonie of de staat niet gelukkig maken, zonder deze twaalf deugden over te nemen.

## HOOFDSTUK XII

1. Capilya zei (geïnspireerd door Jehovih): Laat uw levenswijze uw prediker zijn. Het gedrag van een goed mens, zelfs in een dun gezaaid land, is van meer nut dan duizend predikers.
2. Het misbaar van de tong maakt vlugge bekeerlingen, maar het verandert het bloed niet. Zij verrichten de riten en ceremoniën, maar hun gedrag komt niet voort uit de twaalf deugden.
3. Een gemeenschap (familie) van een twintigtal mannen en vrouwen die in vrede en liefde bijeenwonen en goeddoen jegens elkaar, is de manifestatie van meer wijsheid dan alle boeken in de wereld.
4. Een man die sympathie heeft geleerd is beter geleerd dan de filosoof die een kat of een hond schopt. 7) Grote kennis staat niet alleen in boeken; hij die geleerd heeft te harmoniëren met Jehovih bezit grote kennis.
5. De doctrine van de afgodendienaars is oorlog; maar Mijn Zoons en Dochters beoefenen de vrede, ze stellen zich niet tegen welk mens dan ook teweer met dodelijke wapens, zegt Jehovih.
6. Mijn vermaningen bevinden zich niet in langdradige belijdenissen, naar in de zielen van Mijn mensen die Mijn geboden in praktijk brengen.
7. Jullie hebben gezien dat Sudga's volgelingen zeiden: Sudga is ons lam des vredes! En het waren naties van oorlogvoerenden; zij bouwden monumenten om hun grootste mensendoders te verheerlijken.
8. Mijn mensen zeggen weinig; beweren weinig wat betreft hun deugden, maar zij handelen naar Mijn Stem!
9. Capilya zei: Wat ook de aard van een man zou moeten zijn, zo zou de familie (gemeenschap) moeten zijn; zo zou de staat moeten zijn. Harmonie in iemands ziel is zijn grootste zegen; en ook voor de familie, en voor de staat.
10. Al wie zelfbeloning wil opofferen voor het welzijn van de familie is de grootste en beste in de familie. Al wie triomfeert in egoïsme of in het opleggen van zijn mening of doctrines, is de meest slechte mens in de familie.
11. Mijn Vader in de hemel is ook jullie Vader; alle mannen en vrouwen zijn mijn broeders en zusters. De ziel te verruimen door deze broederschap te verwerkelijken, is een grote deugd. Het doet er niet toe welke naam Hij heeft, er is toch maar een Schepper; en alle mensen zijn Zijn kinderen. Noem Hem met welke naam u wilt, ik zal niet met u twisten. Ik ben een kind van Zijn liefde; door liefde zal Ik het u bewijzen. Niemand kan dit bewijzen met oorlog.
12. Met het sterven begint het werkelijke leven; vorm uzelf goed terwijl uw ziel een goed anker heeft (het lichaam). Het hoogste en beste leven op deze wereld vindt het hoogste en beste leven in de hemel. Uw Vader liefhebben die u schiep; deugdzaam geluk is weinig meer dan dit. Het geluk van de wellust is de haat jegens uw Schepper.
13. De man die leert zwemmen kan beter kurken omdoen tot hij de slag te pakken heeft; net als dit gaf uw Schepper u een stoffelijk lichaam, maak geen haast om de onzichtbare wereld binnen te gaan; wees er zeker van dat u de slag van de verrijzenis te pakken hebt voordat u uw vlees en beenderen afschaft.



14. Religie is het leren van muziek (harmonie) in een gemeenschap, waarin de rab'bah de grondtoon vormt. Muziek bestaat uit twee soorten: klanken en aanpassing. Stomme instrumenten kunnen muzikale klanken voortbrengen; maar aanpassing raakt de echte kern van hoe men zijn gedrag in harmonie met de gemeenschap moet brengen.

15. Goede werken! Wie kent de betekenis van deze woorden? Koning Yokovrana beoordeelde de goede werken van een man door het aantal slechte mensen dat hij had gedood. Als armenhuizen de luiheid bevorderen zijn dat geen goede werken. Preken, bidden en zingen zijn geen werken; het zijn de bloesems, en met een aanlokkelijke geur. Toch overtuigt satan de mens dat dit goede werken zijn. Niettemin wordt alle vrucht voorafgegaan door bloesem. De meest geleerde man, de meest vrome man en de grootste filosoof kunnen niet vertellen hoe de betekenis luidt van de woorden: goede werken. Maar een moeder met een kind van een dag oud kan het vertellen; een boer die eenmaal gezaaid en geoogst heeft en de helft ervan aan de minder bedeelden heeft gegeven, kan het ook vertellen.

16. Voedsel of kleding uit de aarde voort te brengen is een goed werk, voorzover het de eigen behoeften te boven gaat en aan anderen gegeven wordt. Op andermans verdiensten te leven, behalve in tijden van hulpeloosheid, is slecht. Te preken en geen substantie voor anderen voort te brengen; zo iemand is een vampier. Hij verkoopt preken en adviezen aan de onwetenden en doet alsof zijn woorden Jehovih's aangelegenheden betreffen.

17. De prediker moet bij de armen wonen, pratend met zijn eigen handen; onderwijzend en helpend; hij die slechts woorden geeft en niet werkt is een dienaar van de hel. Hij bedenkt honingzoete woorden en spreekt temerig met zijn stem; hij leeft in luxe en overvloed; hij trekt een somber en ernstig gezicht; hij is een huichelaar en een lasteraar tegen zijn Schepper.

18. Ga rechtop staan met liefde en blijdschap en een bereidwillig hart voor het aangezicht van Jehovih; want uw prediking zal blijk geven van een vreugdevol licht; en uw aanwezigheid geeft aan de vermoeide en ontroostbare de zekerheid dat u de zoon van de Schepper bent, die in ernst komt om Hem te verheerlijken door rechtvaardige werken en een helpende hand.

19. Behalve Capilya's boek van leerspreuken, waarvan hier nog geen kwart werd verhaald, herstelde hij ook de zarathoestrische geboden en de liederen van Vivanho. Het was sinds tweeduizend jaar dat de kinderen van Jehovih er weer zo goed voor stonden in de ogen van de wereld. En er kwam vrede en overvloed in het land Vind'yu, nog meer dan in de dagen van Brahma.

20. Zo eindigt de geschiedenis van Capilya, die in alle dingen door Jehovih geleid werd, door middel van Zijn engelen, zelfs in de woorden die hij uitte, ofschoon hij dat vaak niet wist. Zodanig is het om te wandelen met de Schepper. Terwijl dit nu gaande was in Vind'yu, werkte de Schepper ook door middel van Zijn engelen in het land Egupt, met Mozes waarover u hier zult horen.

**Einde geschiedenis van CAPILYA**

## HOOFDSTUK XIII.

### **De geschiedenis van MOZES van Egipt.**

1. God gebod zijn loo'is in de hoge hemelen en zei: Dalen jullie af naar de aarde, naar het land Egipt, en verwek een zoon voor mij die geschikt is voor mijn stem.
2. De engelen daalden omlaag zoals geboden was en onderzochten het land Egipt en de aangrenzende landen, ze bekeken het vlees en de ziel van de mensen. En zij riepen tot God: Het land Egipt wordt overstromd door geesten van duisternis (druja's), en de stervelingen zijn erin geslaagd hen te zien; en ze wonen bij elkaar als één volk, engelen en stervelingen.
3. God zei: Begeven jullie je onder mijn uitverkorenen totdat jullie een man vinden die in staat is tot begrip van waarheid en verdichtsel. Hem moeten jullie inspireren om een l'hin-vrouw te nemen voor mijn stem.
4. In Ellakas vonden de loo'is een man, Baksa, een Foneciër, een Faithist en geboren su'is, en ze zeiden tegen hem: Waarom bent u alleen op de wereld? Baksa zei: Helaas mijn ogen hebben God nimmer gezien; mijn oren hebben hem nooit gehoord. Ik zoek naar God in het leven van een kluizenaar.
5. De loo'is bemerkten welk soort man hij was en zij brachten hem ertoe een l'hin-vrouw tot echtgenote te nemen, en zij baarde hem een zoon, Hasumat geheten.
6. De loo'is beschermden Hasumat totdat hij volgroeid was en zij spraken tot hem en beproefden hem ook voor wat betreft zijn vermogen om engelenstemmen te onderscheiden.
7. Ook hem inspireerden zij hem om een l'hin-vrouw als echgenote te nemen en zij baarde hem een zoon, Saichabal genaamd, die op dezelfde manier beschermd werd. En de engelen inspireerden Saichabal om met Terratha te trouwen, uit het geslacht (huis) van Zed. Terratha baarde een dochter die Edamas genoemd werd. En Edamas baarde een zoon van een l'hin-vader zonder getrouwd te zijn en zij noemde hem Levi, hetgeen betekent: samengevoegd (omdat de tenen van zijn rechtervoet niet gescheiden waren, en ook de vingers van de rechterhand waren niet gescheiden). En Levi groeide uit tot een grote man, groter dan twee grote mannen.
8. Levi, die de vierde geborene uit l'hin-bloed was, werd niet erkend als een erfgenaam van het uitverkoren ras, de Faithists. Daarom stichtte Levi een nieuw geslacht, hetgeen het Huis van Levi genoemd werd.
9. Levi, die niet in aanmerking kwam voor een Faithist-vrouw, werd door de loo'is geïnspireerd een l'hin-vrouw, Metissa, tot echtgenote te nemen. Metissa baarde hem een zoon, Kohath, die toen hij volwassen was, werd toegelaten tot de Orde van Avah, de derde graad van de Faithists, waarna hij besneden werd en naderhand een Israëliet werd genoemd, de naam die gegeven werd aan de Faithists in Egipt.
10. Kohath nam Mirah tot vrouw, een vrome vereester van Jehovih. Mirah baarde hem een zoon, Amram, die Yokebed tot vrouw nam, de schoonzuster van Kohath, en zij baarde hem een zoon, en hij was Mozes.
11. Voor Mozes' geboorte bemerkten de loo'is dat hij geschikt zou zijn voor de stem van de Vader, en zij zeiden tegen God: Zie, in de volgende generatie zal uw zoon geboren worden.

## HOOFDSTUK XIV

1. In die dagen waren er in Egypt archieven, waarin de aangelegenheden van de staat en van de koning en de gouverneurs werden opgetekend en daar werden ook de geboorten en huwelijken en sterfgevallen van het volk in opgetekend.

2. De talen van de geleerden waren het Fonecisch en Parsisch; maar de inheemse talen waren Egyptisch, Arabaisch en Eustisch en Semisch. De door de geleerden gehanteerde tijdrekening betrof een jaar van twee zonnen, maar de tijdrekening van de stammen van Eustia bedroeg slechts zes maanden in een jaar. Derhalve bedroeg in het land Egypt een jaar dat bij de geleerden één jaar was, bij de Eustiërs en de Semisiërs twee jaar.

3. God zei: Mijn volk zal zijn tijd berekenen volgens de plaats en de mensen waar het woont. En dat deden zij. Vandaar dat zelfs de stammen van Israël twee tijdkalenders bezaten, de lange en de korte.

4. In geval van profetie was er ook nog een kalender, genaamd de ode, hetgeen betekent: tijd van het uitpansel, of hemelse tijden. Eén ode was gelijk aan elf lange jaren; drie odes: één periode, hetgeen betekent: één generatie; elf generaties: één tuff. Thothma, de geleerde en architect van de grote pyramide, had gezegd: Zoals een middellijn staat tot een cirkel, en zoals een cirkel staat tot een middellijn, zo zijn de regels van de seizoenen der aarde, want warmte of koude, droogte of neerslag doet er niet toe, de som van één elf jaar is gelijkwaardig aan de som van een volgende elf jaar. Een periode is gelijkwaardig aan de volgende elfde periode. En een cyclus evenaart elke elfde cyclus. Al wie deze regels op de aarde wil toepassen, zal werkelijk profeteren wat betreft droogte en hongersnood en besmettelijke ziekte, behalve waarbij de mens tegenwerkt door afwatering of bevoeiing. En als hij zich erop toelegt het licht en de duisternis van de aarde te vinden, zijn deze regels toereikend. Want zoals er driehonderddrieënzestig jaar in één tuff gaan, zo gaan er driehonderddrieënzestig dagen in één jaar, behalve de tweeëneenhalve dag wanneer de zon stilstaat op de noordelijke en zuidelijke evenaar.

5. Als gevolg van deze drie kalenders waren de archieven van Egypt in verwarring. De profetieën en de genealogieën van de mensen werden waardeloos. En wat de maten betreft, sommige waren op drie gebaseerd, sommige op tien en andere op twaalf; en vanwege het aantal talen raakten de maten in de war, zodat met heel de grote kennis van de Egypptenaren en met al de zorg, besteed aan de archieven, juist zichzelf het grootste element van verwarring van alles werden.

6. Jehovih had gezegd: Gedurende tweeduizend jaar gaf Ik Mijn vijanden de vrije teugel; en zij hebben de langste reeks van koningen in de hele wereld; en toch vallen zij temidden van hun voorspoed neer als een dronken man. Zelfs hun taal is geworden tot een parel die in het slijk is zoekgeraakt.

7. Jehovih zei: Omdat de koningen van Egypt Mijn mensen buiten de wet hebben gesteld, en hen het recht ontzegd hebben om grote kennis te verkrijgen, is ook Mijn volk verdeeld. De ene stam heeft één taal, een andere stam een andere taal en zo verder, zodat ze elkaar nu niet kunnen verstaan; behalve in feite in hun rituelen en tekens en wachtwoorden.

8. Ja, de koningen hebben gemerkt dat door Mijn volk in onwetendheid te houden, zij het altijd in slavernij kunnen houden. Maar Ik zal een aanvoerder, Mozes, onder Mijn uitverkorenen verwekken, en Ik zal hem zelfs in het huis van de koning brengen en de koning zal hem grote kennis geven; hij zal alle talen beheersen en in staat zijn met heel Mijn volk te spreken.

9. Omdat de Israëlieten (Faithists) niet de Goden en Heren aanbaden, maar alleen de Grote Geest, en omdat zij geen aanstoot namen aan onrecht gepleegd door een ander, werden zij beperkt tot slavernij door de Egyptische wetten, die gedurende vijftienhonderd jaar hadden gegolden. Deze wetten werden de zonnewetten genoemd, naar de manier van indeling van het Osirische stelsel 8), dat luidde:

10. De zon is een centrale kracht, zijn begeleidende planeten zijn satellieten. Op gelijke wijze was de koning van Egypte de zonnekoning en zijn onderkoningen (gouverneurs) waren de satellieten. Osiris de hoogste engel in de hemel, was de zonnegod dat is de God der Goden; want alle andere Goden waren zijn satellieten. Hij openbaarde bepaalde wetten aan de stervelingen en dit waren de zonnewetten en alle mindere wetten waren de satellieten. Een zonnewet bestreek heel Egypte, maar een satellietwet betrof de mindere aangelegenheden van een stad of provincie; maar het moest zich voegen naar de zonnewetten. Want in die dagen leerden de geesten der duisternis dat de zon ooit zo snel draaide dat hij een deel van het uitwendige afwierp en zo de aarde, de maan en de sterren schiep en dit was de aanvaarde filosofie van de geleerde Egyptenaren uit die periode. Omdat de werelden zich in cirkels bewegen (omloopbanen - uitg.), was de cirkel de hoogste maat, of zonnemaat; en de middellijn van de cirkel werd de ode genoemd, een Fonecisch woord dat korte maat betekent. En deze naam, ode, werd in satire (hekelschrift) toegepast op de Israëlieten, zoals het Angelsaksische woord odius (hatelijk - vert.) tot op vandaag gebezigd wordt. Maar de Israëlieten maakten lieflijke liederen en noemden die ook oden. (lofzangen - vert)

11. De zonnewetten omvatten bovendien het volgende te weten: De God der Goden (d.w.z. Osiris) verordent: Al wie niet voor mij buigt zal geen deel hebben aan mij. Zie, mij is het teken van de cirkel! Mijn vijanden zullen geen grote kennis ontvangen.

12. Zij zullen geen zonneplaatsen bezetten (werkgevers zijn), maar slechts als dienstknechten zijn, hun hele leven. En deze tekenen zullen hen aan het licht brengen:

13. Als zij niet mij, maar de Grote Geest aanbidden;

14. Als zij ontkennen dat de Schepper de beeltenis van een man heeft;

15. Als zij zich besnijden, en geen dienst willen doen als soldaten;

16. Dan zijn hun eigendommen reeds verbeurdverklaard; noch zullen zij huizen op eigen naam bezitten; noch hun kinderen naar school sturen; want zij zullen dienaren zijn en de dienaren der dienaren tot in eeuwigheid.

17. Onder de Egyptische wetten werd het vereren van de Grote Geest, Jehovih, reeds als een misdrijf van afgoderij beschouwd, zodat de Israëlieten zelfs niet tot de gerechtshoven werden toegelaten om terecht te staan voor een strafbaar feit, maar ze vielen onder de rechtsbevoegdheid van de meester voor wie zij werkten, en tegen zijn oordeel was geen hoger beroep mogelijk.

18. Ten tijde van Mozes' geboorte waren er in Egypte dertien miljoen inwoners; en daarvan waren er vier miljoen Faithists (Israëlieten), min of meer. Want onder de Israëlieten bezat niet iedereen ten volle het geloof, maar velen die de strengheid van de zonnewetten ontdoken, gaven voor, vereerders van God (Osiris) te zijn en ook deden zij dienst als soldaten en overigens zagen zij dingen door de vingers op de manier van de mensen, omwille van de gunstbewijzen.

19. Daarom vreesde de zonnekoning (Farao) 9 dat de tijd zou komen waarop de Israëlieten tegen de zonnewetten in opstand zouden komen, of soldaten en bondgenoten zouden worden van buitenlandse koninkrijken voor het omverwerpen van de Egyptische dynastie.

20. Gedurende meer dan driehonderd jaar hadden de God Baäl en de Godin Ashtaroth de buitenlandse koninkrijken tot oorlog aangezet, en als gevolg van deze oorlogen waren de Faithists naar Egypte gevlucht en accepteerden nog liever de slavernij dan ergens anders gedood te worden.

21. Jehovih had gezegd: Zie, Mijn vijanden die elkaar doden, jagen Mijn uitverkorenen vrees aan. Nu zal Ik hen met elkaar Egupt binnenleiden en hen een groot aanvoerder geven en hij zal Mijn doctrines voor hen herstellen en Ik zal hen later overbrengen naar landen van henzelf.

## HOOFDSTUK XV

1. Het paleis van de koning en de piramiden werden omringd door een stenen muur; met twaalf poorten die van hout en ijzer vervaardigd waren. De muur was van voldoende breedte zodat er twaalf mannen naast elkaar op konden lopen, en de hoogte van de muur was gelijkstaand aan twaalf kwadraat 10). Bovenop de muur bevonden zich twaalf huizen om de soldaten te herbergen die op de muur patrouilleerden. En in elke toegangspoort waren huisjes voor de bewakers van de poorten. Zodat geen man, vrouw of kind zonder toestemming in het paleis of de paleistuinen kon komen.

2. En het geschiedde dat, toen Leotonas, de dochter van de koning, vergezeld van haar dienstmaagden dichtbij de rivier wandelde, zij een kind in een mand zag liggen temidden van de biezen. Leotonas beval haar dienstmaagden het bij haar te brengen; en toen ze het bekeek en zag dat het een Israëlitisch kind was, zei ze: De Goden hebben hem naar mij toegezonden, en hij zal mijn kind zijn.

3. En zij droegen het kind het paleis binnen en Leotonas zei tegen de koning: Kijk eens, een groot wonder! Ik heb een Israëlitisch kind in een mand tussen de biezen gevonden, en alleen de Goden weten hoe het daar kwam, of hoe het over de muren geklommen is. De koning zei: Houd het kind maar, en het zal zowel een broer als een zoon voor je zijn. Niettemin moeten mijn wachters uitzoeken op welke manier men mijn terreinen kan binnenkomen, of ze zullen het met hun bloed bekopen.

4. Na enige dagen, toen het onderzoek voltooid was en er geen manier ontdekt was waardoor het kind was binnengedrongen, vaardigde de koning een besluit uit waarin stond dat er duizend mannelijke Israëlitische kinderen ter dood gebracht zouden worden, waaronder Mozes, tenzij de moeder van het kind Mozes kwam en bekende op welke manier het binnendringen gebeurd was. De koning wees drie dagen toe en in die tijd moest de kwestie worden opgelost, maar toch kwam de moeder niet om te bekennen.

5. En de koning riep zijn dochter en zei tegen haar: Wat moet er gedaan worden? Leotonas zei: Het woord van de koning mag niet gebroken worden; niettemin gaf u het kind aan mij en zei: Hou jij het maar en het zal een broer en een zoon voor je zijn. En ik stuurde dadelijk mijn dienstmaagden eropuit om een Israëlitische vrouw te verschaffen als verzorgster voor het kind. En ik heb mijn hart aan het kind gegeven, noch kan ik er van scheiden en verder leven. Vorige nacht raadpleegde ik het orakel hierover. Want ik begreep dat aan uw bevelschrift voldaan moest worden.

6. De koning zei: En wat zei het orakel? Leotonas zei: Maak het bekend dat de verzorgster van het kind zijn moeder is. Nu smEEK ik u, O koning, laat het aangekondigd worden dat alles bekend werd.

7. De koning, die het kind zag, liet zich vermurwen; en het werd bekendgemaakt zoals Leotonas gewenst had. En bovendien werd de aangelegenheid in het archief ingebracht, dat de moeder van het kind de mand gemaakt en geplaatst had waar hij werd gevonden, ofschoon er geen reden voor werd vastgesteld. Als zodanig was dus de Egyptische verklaring.

8. Nu was de waarheid in deze kwestie dat de engelen van Jehovih bij Yokebed kwamen en zeiden: De naam van uw zoon zal Mozes luiden, hetgeen betekent: een aanvoerder 11), want hij zal de Israëlieten uit de slavernij verlossen. Maar hij zal van u afgenomen worden en u kunt hem niet vinden. Want de engelen van Jehovih zullen hem in Leotonas' handen overgeven. En zij zal hem als haar broeder en zoon aannemen en hem de opvoeding van een prins schenken.

9. Yokebed was bang, want in die dagen werden mannelijke kinderen van Israëlitische afkomst buiten de wet gesteld, noch kon iemand gestraft worden omdat hij hen gedood had. En Yokebed bad tot Jehovih en zei: Uw wil geschiede, O Jehovih, want ik weet dat Uw hand op mijn zoon rust. Maar ik

smeek U, O Vader, dat ik naar de prinses mag gaan om haar verzorgster voor het kind te zijn. De engel van Jehovih zei: Zweer voor het aangezicht van Jehovih dat u het kind niet zult verraden dat u zijn moeder bent!

10. Yokebed zei: Ofschoon ik door de koning geboden wordt, zal ik toch niet bekennen dat ik de moeder ben en dat het Uw wil is, O Jehovih!

11. En Jehovih's engelen vormden een mand; en ze droegen het kind en plaatsten het waar het door Leotonas en haar maagden gevonden werd 12). En Leotonas die zag dat het een Hebreeuws kind was, gebod een van haar dienstmaagden een Israëlitische vrouw te brengen om het te verzorgen. En de maagd begaf zich buiten de Utak poort en vond en bracht Yokebed de moeder van het kind, maar niemand wist dat zij zijn moeder was.

12. En toen Yokebed bij de prinses gekomen was, zei deze tegen haar: Verzorgt u het kind, want ik zal zijn moeder en zijn zuster zijn, omdat de Goden hem mij in handen hebben gegeven. En Yokebed zei: Het is een mooi kind; ik zal het voor u verzorgen.

13. Mozes groeide op en werd een grote man, een zuivere lhuan, koperkleurig en zeer krachtig. En Farao, die geen zoon had, schonk zijn hart aan Mozes en voedde hem op als een prins en zorgde voor mannen met grote kennis om hem te onderwijzen. Mozes was vele talen meester en bovendien raakte hij bekend met vele koningen en koninginnen, van heinde en ver. En hij maakte de zaak van de koning tot de zijne, en de heerschappij van de koning omvatte zeven koninkrijken buiten Egipt als schatplichtige koninkrijken, die belastingen betaalden aan Farao.

14. En Farao verhief Mozes tot ambassadeur voor de buitenlandse koninkrijken en in die hoedanigheid deed hij twaalf jaar dienst. Maar vanwege de vooringenomenheid tegen hem omdat hij van Israëlitisch bloed was, drong het hof rond Farao er onbescheiden bij de koning op aan hem te verwijderen en dus werd Mozes verwijderd uit het ambt onder de koning.

15. De koning zei tegen Mozes: Mijn zoon, dit is een dubbele straf voor mij op mijn hoge leeftijd; op de eerste plaats is dit als een zwaardstoot, om mijn liefde voor jou af te snijden, opdat je niet op zekere dag koning zou worden; en op de tweede plaats is het zwaar voor een farao om door zijn eigen hof gedictieerd te worden.

16. Mozes zei: Vrees niet, O koning, dat mijn liefde en die van u verbroken kan worden. Dikwijls komt het voor dat mensen worden beproefd op een manier waar zij niet de wijsheid van inzien, maar waarvan men zich later realiseert dat het het beste was dat had kunnen gebeuren.

17. Wat mijzelf betreft, ik denk dat deze berisping mij wordt opgelegd door Jehovih, omdat ik niet voor mijn eigen volk werkte.

18. De koning zei: Hoezo? Mozes antwoordde: Vele dagen geleden is er een grote zwaarte over mij gekomen; het was alsof de hemelse wind Mijn hart terneerdrukte en zei: Mozes, Mozes verhef uw stem voor uw volk. Want zie, de koning, uw vader, zal u gunstig gezind zijn!

19. Farao zei: Wat wil je, mijn zoon? En als het mogelijk is om te doen dan zal het geschieden.

20. Mozes antwoordde: Totdat ik mij onder hen begeven heb en me vergewist heb van hun grieven, weet ik niet wat ik u moet antwoorden. De koning zei: Ga, en weet te zwijgen tot je bent teruggekeerd.

21. Zo vertrok Mozes en hij reisde door het land Egipt en hij was vier maanden afwezig en keerde toen bij Farao terug. En Mozes vertelde hem over al de grieven van de Israëlieten; hij legde uit welke

taken hen opgelegd werden; dat ze voor de gerechtshoven geweigerd werden; dat hen onderwijs verboden werd en daarbij prees hij ze met veel lof omdat het een vreedzaam en deugdzaam volk was.

22. De koning zei: Het is jammer; het is vreselijk jammer: Maar wat kan ik doen O Mozes? Je zag hoe zelfs jij getuchtigd werd door het koninklijk hof. Als ik om herroeping van de wetten verzoek, zal het hof brandende kolen op jouw hoofd en het mijne stapelen.

23. Mozes zei: Ook ik weet niet wat te doen, O koning. En Mozes verkeerde in grote gewetensnood; en nadat hij een poosje had gewacht tot zijn gedachten helder werden, zei hij: O koning vannacht moeten u en Leotonas met mij spreken, want ik voel het als een plicht vanwege het gewicht op mijn ziel.

24. Toen de drie die nacht bijeen waren, was dat het begin van de dageraad van licht. En Mozes' oren werden geopend en hij hoorde de Stem van Jehovih (door zijn engelen) zeggen:

25. O koning, en u Leotonas, en u Mozes, dit is het begin van Mijn kracht op het aangezicht van de aarde. Mozes, Mijn Zoon, u moet uw volk uit het land Egipt brengen; en Ik zal hen de landen van de Ouden geven, waarheen Ik u zal leiden. Verander uw wetten niet, O koning; laat Egipt haar weg volgen; en laat de Israëlieten ook hun weg volgen.

26. De koning zei: Vier miljoen mensen overbrengen! O wat een werk.

27. De volgende dag trok Mozes eropuit en ging de bossen in om alleen te zijn, want een zware last drukte hem. En een engel van Jehovih verscheen in een struik, in een vurige vlam en riep: Mozes, Mozes, Mijn Zoon! En Mozes zag dat het struikgewas niet verbrandde en hij zei: Hier ben ik, en ik hoorde Uw Stem.

28. De Stem zei: Ik ben de God van Ahraham, Izaäk en Jacob. Mozes zei: Wat wilt U?

29. De Stem zei: Begeef u nogmaals temidden van uw volk en zeg: Ik, Mozes, ben gekomen om u uit het land Egipt te verlossen, en u te brengen in een erfgoed dat uw eigendom zal worden.

30. Mozes zei: Mijn volk zal me vragen: Op wiens gezag spreekt u? Wat moet ik ze dan antwoorden? De Stem zei: Zeg tegen hen: De IK BEN zendt mij. En als zij verder vragen en zeggen: U hebt een misleidende geest, net als de Egiptenaren, dan moet u tegen ze zeggen: Hoe kunnen jullie de ene geest van de andere onderscheiden? En zij zullen zeggen: Al wie voor zichzelf werkt zal ons bedriegen. En dan moet u tegen ze zeggen: Wie ook maar vertrouwen in Jehovih heeft, laat hem alles opgeven, net als ik doe; en laat hem mij volgen; want als een menigte voorttrekt in geloof aan de Vader, dan zal de Vader voor hen zorgen. (Want dit is de betekenis van geloof, waardoor jullie Israëlieten werden genoemd. 13)

31. Zo reisden Mozes en zijn broeder Aäron door het land Egipt en riepen de Raban-families 14) bijeen en verklaarden het aan hen, en ze drongen er bij de mensen op aan om zich gereed te maken en uit het land Egipt te vertrekken. Gedurende drie jaar werkten zij op die manier en het raakte wijd en zijd bekend dat het plan aan de gang was.

32. En de orakels van de Egiptenaren voorspelden dat, wanneer de Israëlieten eenmaal het land uit waren, zij zich zouden verenigen met de koninkrijken waarvoor Mozes ambassadeur geweest was, en vervolgens zouden terugkomen om de Egiptenaren te overheersen.

33. En teneinde Mozes te brandmerken zeiden zij dat hij uit het paleis van Farao was gevlucht omdat hij twee mannen gezien had, een Egiptenaar en een Israëliet die aan het vechten waren en dat Mozes de Egiptenaar dood geslagen had en hem in het zand had begraven. En de griffiers brachten



op die manier het verslag in het archief.

34. Mozes bezat een gevoelig hart en hij vroeg aan de Grote geest: Zal er ooit een rechtvaardige stem namens mij spreken? Jehovih antwoordde Mozes via Zijn engel en Hij zei: Laat uw vijanden op schrift stellen wat zij willen, want de tijd zal zeker komen dat de waarheid aan de mensen geopenbaard zal worden. Ga door met uw handelwijze; want het zal worden aangetoond dat u nog steeds de koning bezoekt; want als u gevlucht zou zijn zoals de verslagen het vermelden, dan zou u niet zijn terugekeerd met zo'n rapport boven uw hoofd hangend. 15)

35. In die dagen was Egipt een land van glorie en van ellende. Het is nauwelijks mogelijk om in woorden de pracht te beschrijven waarin de edelen leefden. Over hun paleizen en rijkdommen zouden wel duizend boeken geschreven kunnen worden die nog niet alles konden onthullen. En wat betreft de leden van het koninklijk hof, die waren zo groots dat vele van hen jaar in jaar uit niet met hun voeten de grond raakten, omdat ze tapijten lieten neerleggen waar zij maar wensten te lopen. En wat hun rijkdommen betrof, die waren beslagen met zilver en goud en bezet met edelstenen.

36. Wat het koninklijk hof en de edelen aangaat waren er tweeduizend vierhonderdtachtig van hen en zij bezaten alles in Egipt, dat het rijkste land ter wereld was.

37. De volgende in rang waren de meesters, die dienaren en pachters waren van de hovelingen en edelen; en de derde in rang waren de Faithists, Israëlieten genaamd, die de dienaren onder de meesters waren.

38. En het was voor iedereen tegen de wet om een vergadering van Israëlieten te beleggen, of hen op te zetten tegen de dienstbaarheid aan de meesters; daarom overtraden Mozes en Aäron de wet van het land, maar toch durfde geen mens hen aan te houden, want Mozes droeg het zegel van de koning bij zich.

39. Over de ellende in het land Egipt is nog nooit de helft verteld, noch zal het ooit verteld worden; want dat was naar de aard van het vlees en van een dergelijk soort dat men het niet volledig vermelden zou, want de geschiedenis zou ook de beesten in het veld erbij betrekken, en honden, mannelijk en vrouwelijk en ook geiten.

40. Het volstaat dat de mensen het slachtoffer waren van boze geesten en afgedaald waren tot zulke tegennatuurlijke praktijken die het vlees vergiftigden, dat bewoond werd door ongedierte waardoor zij etterende zweren hadden; en alleen boosaardige praktijken verzachtten de pijnen. De mensen werden overgenomen door boze geesten en die verschenen temidden van het volk, ze namen voor zichzelf stoffelijk gedaanten aan omwille van het kwaad en ook aten en dronken ze dagelijks met de stervelingen.

41. Toen Mozes deze dingen aanschouwde, bad hij Jehovih om wijsheid en kracht want duizenden Israëlieten werden op dezelfde manier geteisterd. Jehovih antwoordde Mozes en zei: Vanwege de overvloed slechte engelen in dit land is het voor mijn uitverkorenen onmogelijk om hier te blijven wonen en aan de bezoeking te ontkomen. Mozes legde deze kwestie uit aan de Israëlieten.

42. Jehovih zei: Mozes, u en uw broeder moeten naar de koning teruggaan want hij is bezorgd over u en uw werken. Kijk, de edelen hebben bij de koning over u geklaagd.

43. Mozes bezocht de koning, die een koortsige ziekte had; en de koning lag op zijn divan bij de fontein in de paleistuin en de mannelijke bedienden waren bezig water te pompen. Toen de koning zag dat het Mozes was, hief hij zich verheugd op en riep Mozes om bij hem te komen zitten. En de dienaren holden naar binnen en vertelden Leotonas dat Mozes was teruggekeerd, en Leotonas kwam ook en was blij om Mozes te zien. Terwijl zij zo aan het praten waren, raakte de koning bevangen en

viel flauw, waarop Mozes hem optilde en weer bijbracht; en vervolgens droeg hij de koning het paleis binnen; in zijn armen droeg hij hem.

44. Leotonas zei: Mozes, mijn zoon en broeder, zul je ons niet meer alleen laten? Kijk eens, mijn vader is oud en hij gaf zijn hart aan jou toen je een kind was. Wees jij zijn zoon voor hem. Zie eens hoe hij ervaart in jouw sterke handen!

45. Toen sprak de koning en hij zei: Mijn zoon, kun jij, met al je wijsheid, een vrouw begrijpen? Mozes zei: Helaas, O koning, behalve de prinses heb ik geen ervaring met ze. Maar waarom vraagt u dat?

46. De koning antwoordde: Leotonas heeft geen woord gezegd over de zaken van het koninkrijk! Wat een vrouw voorin de mond heeft, spreekt ze het eerste uit; maar wat de man betreft, hij spreekt het eerst over datgene wat uit de grond van zijn hart komt. Ik houd van je, Mozes en verheug me in je aanwezigheid; maar over mijn koninkrijk maak ik me diep bezorgd. De edelen hebben zich over je beklaagd omdat je je met hun slaven bemoeit, en daarom wenste ik je te spreken.

47. Mozes zei: De Stem kwam tot mij en lichtte mij in over hetgeen u zegt, en gebod me vervolgens om naar u toe te gaan, want u was ziek en had koorts. En de koning antwoordde en zei: Als ik zou sterven voordat je de migratie van je volk voltooid hebt, vrees ik dat mijn opvolger, Nu-ghan, het moeilijk voor je zal maken. Vertel me dus hoe de zaken er bij jou voorstaan?

48. Mozes zei: Jehovih heeft deze migratie beraamd; het kan niet misgaan. Want let op wat voor bewijs ik gevonden heb: de Israëlieten keken uit naar een aanvoerder, precies als ik werd genoemd in de mand. En waar ik ook heen ben gegaan zijn de rab'bah's en hun families bekend met de zaak alsof het in hun zielen geboren was.

49. De koning zei: Overal verklaren de orakels zich tegen jou en Jehovih; ze zeggen dat je in handen van boze geesten bent.

50. Mozes zei: Wat kunnen de orakels mij schelen? Je zeker te voelen dat je met een goed werk bezig bent; dat is beter dan de orakels.

## HOOFDSTUK XVI

1. De Stem van Jehovih kwam tot Mozes en zei: Laat de koning u gevolmachtigden geven die vooruit zullen gaan om de landen te onderzoeken waar Ik u heen zal leiden, en als de gevolmachtigden zijn teruggekeerd, moet u aan Mijn volk bekendmaken wat de gevolmachtigden zeggen en het volk zal overtuigd worden en opstaan en u volgen. Dus vroeg Mozes de koning om een commissie van Egypetenaren en de koning benoemde drieëndertig mannen en wees hen zeven maanden toe om het onderzoek te voltooien; en hij gaf de commissie kamelen en ezels om te berijden en om voedsel te dragen voor op reis.

2. Intussen stuurde Mozes Aäron overal door Egypt heen om de mensen in te lichten over de commissie, en ook wat betreft hoe ze hun uitrusting moesten maken. En Aäron zei tegen de rab'bah's: Wees oplettend voor wat betreft de uitrusting van onze mensen; let erop dat zij niets meenemen wat van een ander is, zelfs niet het geringste; want zo heeft Mozes mij geboden om tegen u te zeggen.

3. Toen de commissie was teruggekeerd en haar verslag had gemaakt, hetgeen gunstig was, liet Mozes het verslag onder de Israëlieten rondgaan; en Mozes voegde eraan toe: Want degenen die weinig vertrouwen hebben in Jehovih zullen vertrouwen hebben in de woorden van de gevolmachtigden.

4. De Goden van de Egypetenaren bleven niet werkeloos en zij gaven door middel van de orakels bericht aan de hovelingen en de edelen, inhoudend dat Mozes de koning had overgehaald het koninkrijk in handen te geven van de buitenlandse naties, wetend dat de koning geen zoon had die in aanmerking kwam voor de troon.

5. De hovelingen en edelen drongen de koning derhalve de keus op uit twee dingen: of Mozes uit het land te verbannen en alle afspraken over de migratie van de Israëlieten opzij te zetten; of aan de andere kant, afstand te doen van de troon ten gunste van Nu-ghan. Inmiddels kwam er een droogte over Egypt die een jaar duurde, en de rivieren overstromden niet zodat er zeker hongersnood over vele delen van het land zou komen.

6. De koning beantwoordde de eis van de hovelingen en edelen met deze woorden: Ik ben Farao, koning van Egypt! Kijken jullie maar naar de dreigende hongersnood; zorg voor de voorraden voor mijn volk. Ik verklaar jullie allen dat er iets nieuws op de wereld is gekomen, hetgeen is: MIGRATIE uit SLAVERNIJ! Het ligt niet in de macht van edelen of hovelingen of koningen om dit plan te weerstaan.

7. Toen de hovelingen dit antwoord ontvingen, zeiden zij tegen elkaar: Dit zijn Mozes' woorden, pasklaar gemaakt voor de mond van de koning. Hij heeft zeker de vrees voor de Heer verloren 16), en luistert naar de Grote Geest van de Israëlieten!

8. Jehovih sprak via Zijn engelen tot Mozes: Nu is het uw tijd. Begeef u naar de hoofdlieden die u gekozen hebt en stel een tijd voor hen vast voor een plaats, en een tijd voor de anderen voor een volgende plaats en zo verder voor al de hoofdlieden. En u zult de legers die wegtrekken zo talrijk maken dat de Egypetenaren overweldigd zullen zijn.

9. Dit zijn dus de hoofdlieden, de opperrab'bah's door Mozes aangesteld, en de plaatsen in Egypt vanwaar zij zouden vertrekken:

10. Rasak, de zoon van Ubeth, uit de plaats Hagor; Ashimel, de zoon van Esta, uit de plaats Ranna; Gamba, de zoon van Hanor, uit de plaats Nusomat Bothad, de zoon van Nainis, uit de plaats Palgoth; Amram, de zoon van Yoth, uit de plaats Borgol; Lakiddik, de zoon van Samhad, uit de plaats Apau; Jokai, de zoon van Keddarn, uit de plaats Hasakar; Jorvith, de zoon van Habed, uit de plaats Oeda;

Sattu, de zoon van Bal, uit de plaats Harragatha; Tussumak, de zoon van Aban, uit de plaats Ra; Makrath, de zoon van Filatti, uit de plaats Nabaoth; Hijamek, de zoon van Tor, uit de plaats Nu'joram; Fallu, de zoon van Hagan, uit de plaats Ennitz; Shutta, uit de plaats Romja; Jokkin, de zoon van Rutz, uit de plaats Moan; Tudan, de zoon van Barraha, uit de plaats Hezron; Osharrak, de zoon van Libni, uit de plaats Raim; Thammas, de zoon van Rodaad, uit de plaats Sakaz; Misa de zoon van Tiddiyis, uit de plaats Tessam; en Sol, de zoon van Zakkaas, uit de plaats Annayis.

11. Jehovih zei: En de hoofdlieden zullen een termijn van zeventig en zeven dagen hebben; en zij moeten de rab'bah's van hun plaatsen in kennis stellen, omdat er behoorlijke voorbereiding zal plaatshebben voor het vertrek. Niettemin moet de tijd die voor uw volk is vastgesteld door de hoofdlieden en de rab'bah's geheimgehouden worden. En welk aantal de rab'bah ook kan wegsturen, hij moet het hoofd in kennis stellen; en wanneer alle dingen gereed zijn moet dat aantal op de vastgestelde dag op weg gaan, iedereen op dezelfde dag.

12. En Mozes bepaalde de maand Abib en de tiende dag daarvan wanneer het hele volk zou vertrekken; en bovendien zei hij tegen de hoofdlieden: Jullie moeten erop toezien dat de avond voordat zij vertrekken precies op het uur van zonsondergang en het ogenblik daarvan, elke familie een lam zal offeren en elke man en elke vrouw en elk kind dat kan spreken, zal een verbond aangaan met Jehovih in het bloed van het lam.

13. Wanneer de tijd van de slacht nabij is, moet de familie in een kring gaan staan met het lam in het midden, de kop en poten gebonden, en wanneer het mes wordt opgeheven voor de slag, zal niemand een woord zeggen, want datgene wat gaat komen, zal het verbond van het bloed van het lam tegen Egypt zijn. En zodra de keel is opengesneden en het bloed vloeit, zullen allen zeggen: In Egypt is het lam van Jehovih dood; Zijn God zal met Israël vandaar gaan, maar Egypt zal vanaf deze nacht vervloekt zijn! Aanvaard dit, mijn verbond met U, O Jehovih (E-O-Ih!), want er werd onschuldig bloed vergoten als een getuigenis voor Uw aangezicht dat ik, morgen bij het opgaan van de zon, opsta om nooit meer te gaan liggen in Egypt!

14. Aldus gingen Aäron en Akad op pad en brachten deze boodschap in het geheim naar de hoofdlieden van de Huizen van Israël, tot hen zeggend: Alzo zegt Mozes: Dit is het gebod van Jehovih, die Almachtig is!

15. Maar nu, aan de vooravond van het welslagen voor de Israëlieten, liet de koning van Egypt, die op het punt stond te sterven, naar Mozes vragen en Mozes ging naar hem toe. De koning zei: Indien het de wil van de Heer is om mij weg te nemen voordat je volk vertrokken is, zul je grote moeilijkheden krijgen; want mijn opvolger Nu-ghan koestert een grote haat tegen Israël.

16. Mozes zei: Wat moet er dan gebeuren? De koning zei: Kijk eens, de pestilentie heeft zich door Najaut en Arabenah verspreid. Jouw volk zal afgesneden worden om langs die weg te reizen. Nu-ghan en zijn hovelingen verblijven in Harbaoth. Mozes antwoordde: Mijn volk zal door Najaut en Arabenah trekken en de pestilentie zal niet op hen komen, want de hand van de Almachtige is in deze aangelegenheid.

17. Leotonas, die vernam dat Mozes bij de koning was, ging naar binnen om hem te zien. Ze zei: O mijn zoon en broeder, je bent welkom. Kijk eens, de bezoeken van het koninklijk hof en de hardnekkigheid van de edelen veroorzaken de dood van de koning. Hierop, zei de koning: En toch leef ik nog, Leotonas! Maar helaas, dat waren zijn laatste woorden, want hij lachte en het bloed brak zich door zijn hart en hij stierf op staande voet, juist in Mozes' armen.

## HOOFDSTUK XVII

1. Jehovih, via Zijn engelen, zei tegen Mozes: Wanneer het lichaam van de koning gebalsemd en bijgezet is, moet u vlug naar uw volk gaan; want hij die de troon bestijgt is onder de stem van de Heer Baäl, en hij zal het vertrek van Mijn uitverkorenen trachten te verhinderen. Mozes verliet de hoofdstad en deed als geboden was.

2. Terwijl Nu-ghan gekroond werd, vaardigde hij meteen het volgende besluit uit: Aanschouw mij, ik ben Farao, Koning van Egypte en Heerser van de Wereld. God heeft zijn stem verheven in mijn gebieden, en hij zegt: Heil, gij Zonnekoning van de stoffelijke wereld: Zie, ik gaf u al het levende dat zich op het aardoppervlak bevindt, en in de wateren van de aarde, als het uwe om voor eeuwig te behoeden. En ik zeg u, wat van uzelf is, is van uzelf, en u zult de heerschappij op uw manier bezitten, want ik schiep al wat er op de aarde leeft voor immer tot het uwe.

3. Het zij de beesten in het veld, of de vissen in de wateren of de mens op de aarde; al het levende schiep ik voor u, en u zult hen van eeuwigheid tot eeuwigheid bezitten. En het leven van het levende gaf ik in uw hoede en ik zei tot u: Het huis van Farao heb ik geschapen en het is ook mijn huis.

4. En wie ook heerst op de troon van dit land, die is mijn zoon en de eigenaar terwijl de levensadem in hem is. Maar als hij sterft en de troon gaat naar zijn opvolger, zullen de rechten en de machten en de eigendommen van uw koninkrijk niet sterven noch teniet gaan. Maar de opvolger zal mijn farao zijn die ik verheven heb voor mijn heerschappijen; aldus zegt de Heer.

5. Derhalve ben ik nu Farao, die de koning en eigenaar is van heel de wereld vanwege het gebod van God, en van zijn zoon (Osiris), die gestorven en verrezen is; ikzelf, zijnde als God van de aarde, in wiens handen al het levende geschonken is, ben heden, gisteren en tot in eeuwigheid dezelfde eeuwige koning en Heer van alles. En ik besluit voor mijn volk dat het mijne is door de macht van het gezag uit God, dat slechts door mijn goedgunstige toegevendheid enig mens of volk het recht heeft de ene voet voor de andere te zetten, op deze mijn gewijde aarde.

6. En al wie zich hier of daar begeeft, zonder het teken van mijn zegel, zal zeker ter dood gebracht worden.

7. En elke menigte van mijn mensen, die mijn dienstknechten zijn, die de God der Goden in mijn handen heeft gegeven om mijn werken te verrichten, mijn aarde te bewerken, of mijn huizen te bouwen, of greppels te graven, of stenen te bakken, of te oogsten, of kleding te maken, of kuddes te hoeden, en alle voorkomende werkzaamheden te doen, die het plan hebben om uit Egypte te ontsnappen, om naar mijn vijanden te gaan, de buitenlandse koningen, zullen des doods schuldig geacht worden. En als zulke mensen gaan vertrekken om mijn dienst te verlaten, uit mijn heilig land weg te gaan, dan zullen mijn trouwe slaven hen overvallen en doden, rechts en links, en geen man, vrouw of kind sparen. Want aldus gebiedt de Heer God, wiens zoon ik ben.

8. Jehovih, via Zijn engelen, sprak tot Mozes: Ga heen, neem Aäron, uw broeder mee en begeef u naar de koning en bepleit uw zaak, Mozes zei: O Jehovih, Gij Almachtige, waarom hebt U dat tegen mij gezegd? Ik heb toch geen argument in mij, zoals andere mensen? Noch heb ik de moed om een man of vrouw onder ogen te komen. Mijn tong is te traag om de woorden te vinden, totdat de gelegenheid voorbij is. Sinds mijn jeugd heb ik deze man, Nu-ghan die nu koning is, gekend en als hij maar stampvoet naar mij ben ik al hulpeloos voor hem.

9. Jehovih zei: Daarom, Mijn zoon kan ik u Mijn woorden geven, Ga, en vrees niet.

10. Toen kwam Mozes voor de troon van Farao en hij bracht Aäron mee. De koning vroeg: Wat

verlangt u? En Mozes zei: Ik ben gekomen om u te smeken mijn volk uit Egypte te laten gaan. De koning antwoordde: De Heer is met mij; hij zegt dat u niet zult gaan; en ik herhaal de woorden van mijn God.

11. Vervolgens sprak Mozes, want de kracht van Jehovih was op hem: Denk niet, O koning, dat slavernij alleen voor deze wereld geldt; hier eindigt deze kwestie niet. U hebt hier in uw besluit gezegd, zelfs van de Heer hebt u gesproken, zeggend: Het leven van de levenden gaf ik in uw hoede. Zei de Heer dat niet tegen u? Waar is dan gerechtigheid, aangezien pestilentie en dood over uw volk komen? Noemt u dat: hen behoeden? Ik zeg tot u, dat u zelfs in de woorden van uw eigen God volkomen gefaald hebt, en deze zonde ligt op u. Laat dan mijn volk gaan opdat uw eigen tekortschieten voor u niet nog groter wordt in de rampspoed die zich zeker over dit land zal verspreiden.

12. De koning zei: Jij hebt geen gezag; jij bent een bevroren serpent dat in het huis van de koning opgenomen werd; en eenmaal ontdooid keer jij je om teneinde je weldoeners te bijten. Jij bent door de mensen buiten de wet gesteld en door de orakels vervloekt. Er wordt van jou gezegd dat je naar Hored geweest bent om daar te trouwen omwille van een verbintenis met mijn hogepriester Jethro voor de overdracht van mijn landerijen aan jouw volk. Wie ben jij, die voorgeeft een stem te horen, en door het onzichtbare geleid te worden? Jij slaaf !

13. Mozes zei: Ik ben hier niet om mijn eigen zaak te bepleiten, O koning, maar die van mijn volk. Het volstaat te zeggen dat, ofschoon zelfs uw Here God steunt op wonderen, ik mij niet voor hem neerbuig. Want die tonen aan dat uw God en uw Heer alleen maar engelen van de doden zijn die voor u en uw verheerlijking werken en niet voor het welzijn van alle mensen.

14. Want ook ik bezit wonderen, en al wat uw goochelaars kunnen doen, kan ik ook; heb ik geen ogen en oren, net als de orakels? Nu zal ik u eens een wonder bekendmaken, en wel dat u zelfs niet alleen zult toestaan dat mijn volk uit Egypte weggaat, maar dat u legers zult sturen om het eruit te jagen. Een staf in een slang veranderen, of water in wijn, of de geesten der doden tonen, helaas, O koning, zelfs degenen die uit verrot vlees bestaan kunnen zulke dingen doen!

15. Farao zei: Als het orakel naar God luistert, is dat niet het hoogste? Mozes antwoordde: Hij die uitspreekt wat een engel hem beveelt, is de dienstknecht van die engel; hij die een goede waarheid uitspreekt, doet dit met Jehovih's stem. Farao vroeg: Zeg jij dat jouw woorden van de Schepper zijn?

16. Mozes antwoordde: Ik ben als alle goede mensen die de waarheid spreken; al wat goed is en alle waarheid, zijn Jehovih's woorden. In een roos zoekt Hij zich uit te drukken in geur; in de bliksem zijn Zijn woorden de donder; in een vogel zijn de liederen zijn woorden; maar in de mens is Zijn stem in de woorden van de mens; want elk levend schepsel en elk dood ding op de aarde, of in de wateren, of in de lucht boven de aarde, geeft een uitdrukking op zijn eigen manier; omdat de hand van de Vader de grondslag is van al wat goed is en waar is. Hij is de IK BEN die mij naar u toestuurt; op Zijn gebod open ik mijn mond voor u. En in Zijn naam verklaar ik u dat u niet alleen mijn volk uit Egypte zult laten vertrekken, maar ook uw leger zult sturen om hen eruit te drijven.

17. De koning zei: Mozes, Mozes, je bent gek! Want al overstroomt heel Egypte door het bloed, dan zal ik toch niet doen zoals je gezegd hebt. Vervolgens antwoordde Mozes: Ik zeg u, er zijn twee machten in de hemel; datgene wat voor gerechtigheid en goedheid staat, Jehovih zelf; en datgene wat staat voor zonde en dood. En als de Schepper Zijn beschermende hand van Egypte terugtrekt, zal het op die dag worden tot de poel van verderf van de aarde. U zult zich herinneren, toen in de oude tijd de grote Thothma de eerste piramide bouwde, uw voorvaderen de macht van de hemel afkeurden en dadelijk werd het hele land, en de grote piramide zelf, overstroomd door boze geesten. En toen kwamen de buitenlandse koningen en ze beroofden en plunderden Egypte. Denk niet, O koning, dat deze legenden maar ijdele praatjes zijn; er zijn Goden en Heren in de hemel die de zee zouden kunnen opzweepen om

dit hele land te verdrinken. Zie, er is een dag bepaald; een nacht is bestemd waarin het lam des vredes moet sterven. En in die nacht zal de eerstgeborene van iedere vrouw en de eerstgeborene van ieder dier in het veld sterven voor wat betreft de Egypptenaren en in diezelfde nacht zal geen van de Israëlieten in de dood ten onder gaan. Jehovih zegt: Ik zal Mijn macht tonen door Mijn volk ten tijde van Mijn verbond.

18. Farao zei: Zouden die dingen gebeuren, dan was God wel naar edeler buurten gegaan. Jij bent buiten jezelf. En ik verban je; noch wil ik je gezicht ooit nog zien.

19. Mozes zei: Hetzij in deze wereld of in de volgende, u zult nog om me roepen om u uit de kwellingen te verlossen. Niettemin voldoe ik aan uw verzoek; ik zal niet meer naar u toekomen en u zult mijn gezicht niet meer zien, voor lange tijd. Hierop groetten Mozes en Aäaron de koning en vertrokken.

## HOOFDSTUK XVIII

1. Farao riep zijn hoofdopziener en zei tegen hem: Wat de Hebreeuwse steenmakers betref, u zult ze niet langer voorzien van stro, maar ze moeten zelf stoppels verzamelen en ze moeten doorgaan met hetzelfde aantal stenen te maken. En wat betreft de bewerkers van de grond, u zult hen niet langer toestaan vee te gebruiken om de ploegen te trekken, want zij moeten zelf de ploegen trekken, en zij moeten ook dezelfde hoeveelheid grond scheuren. En op die manier legde de koning de Israëlieten extra ongemakken op omdat hij woedend geworden was over hetgeen Mozes gezegd had.

2. Mozes die dit merkte, riep het uit tot Jehovih en zei: O, waarom zond U rni naar Farao. Zie, de zaken zijn erger dan voorheen. O, had ik mijn tong maar in bedwang gehouden en overtuigend gesproken.

3. Jehovih zei tot Mozes: Berisp uzelf niet, want u hebt Mijn geboden opgevolgd. En nu zal geschieden hetgeen anders niet zou zijn. Want de Israëlieten die aarzelen om Egupt te verlaten, zullen nu zelf besluiten over wat zij willen doen. En de moeilijkheden die Farao er omlangs aan heeft toegevoegd, zullen een zegen voor uw volk zijn.

4. En het geschiedde dat de Israëlieten wegliepen van hun opzieners en de rab'bah's stuurden hen naar de hoofden; en het volk van Israël werd van het ene eind van Egupt tot aan het andere eind in beweging gebracht. En wat de Eguptenaren betreft, behalve de hovelingen en edelen, die werden evenzo in beroering gebracht, maar zonder enig doel of enige orde; zodat heel het grote land Egupt geen grondbewerkers of bouwlieden meer had; en de reinheid week van hen; en het land stonk als een karkas, zodat insecten en ongedierte de atmosfeer vervulden.

5. Maar van de Faithists bleef het vlees goed en het ongedierte kwam niet op hen; noch werden zij getroffen door koortsen of melaatsheid of schurft zoals de Eguptenaren.

6. Farao gaf zijn leger van tweehonderdduizend man bevel om te velde te trekken, maar zie, zij werden verstrooid en geteisterd zodat ze tot landlopers werden, zonder hoofd of discipline.

7. Jehovih sprak tot Mozes: Nu zal ik hun filosofen een wonder in de lucht boven de aarde laten zien. Hebben zij niet gezegd: alle dingen komen uit de aarde op? Want ze hebben op alle manieren geprobeerd Mij opzij te zetten, en Mijn schepping weg te verklaren als een ijdel praatje. Zij zullen kijken en de zon zien en naar waarheid verklaren dat er geen wolken zijn; maar terwijl zij omhoog kijken zullen zij hoog aan de hemel een wolk zien en die zal zo wijd zijn als het land Egupt, een zeer zwarte wolk. En hij zal naar de aarde dalen en het zullen sprinkhanen blijken te zijn, zonder enig zaad gekomen; en zij zullen zo talrijk zijn dat zij binnen drie dagen alle groen gebladerte van al de bomen en gewassen in heel het land zullen opeten. Noch zullen zij zijn als andere sprinkhanen die op de aarde zijn geweest of ooit zullen komen; want men zal bemerken dat ze niet uit het zaad van de aarde voortkomen.

8. Mozes zond een heraut met deze profetie naar de koning, en hij voegde eraan toe: Waarom hebt u nog meer ontberingen over mijn volk gebracht? Ziet u niet dat het kwaad dat u gehoopt had te volbrengen, zichzelf genas, zelfs voordat het geschiedde? Want nu werken de Israëlieten helemaal niet en hun opzichters zijn in de steek gelaten. Weer doe ik een beroep op u om mijn volk te laten gaan.

9. De koning gaf hier geen antwoord op, maar zette zijn officieren in stilte aan het werk, zijn legers trainend en uitrustend en bijeenbrengend; waardoor, toen Mozes het zag, hij begreep dat dit het teken was zoals de Grote Geest voordien gezegd had, als de wolk zou verschijnen. En het gebeurde op een zeer heldere dag, in de middag, dat zich hoog aan het firmament een wolk vormde, en hij werd steeds



zwarter totdat hij op de aarde daalde; en het waren sprinkhanen, en het was net als een sneeuwstorm die het land der aarde overdekte; op sommige plaatsen tot boven de schoenen en enkels. En zij vielen aan, aten elk groen blad en kruid en gras, zodat er binnen twee dagen wijd en zijd geen blad meer gevonden kon worden. En op de derde dag vielen de sprinkhanen, nog steeds met een onstilbare honger, op de Egiptenaren aan, jong en oud, voedden zich met hun kleding en zelfs met het vlees van de Egiptenaren.

10. En op de vierde dag liet Jehovih een grote wind komen, en die blies de sprinkhanen de zee in. En opnieuw stuurde Mozes herauten naar de koning, zeggend: Overweeg nu mijn woorden en wees verstandig. Ik heb u verteld dat de hand van de Schepper op dit land rust. In uw hart zegt u: Mozes is een dwaas! Alleen een stormwind haalde de sprinkhanen uit een verafgelegen land.

11. Maar ik zeg u, O koning, dat is niet zo. En u zult nog verder Jehovih's macht aanschouwen. Want zoals de sprinkhanen uit het firmament omlaag kwamen en u een filosofie voor deze gebeurtenis hebt, zal er nu weer een wonder op een andere manier komen: want er zullen plotseling uit het water kikkers en reptielen tevoorschijnkomen, en zij zullen ook zo talrijk zijn op het land dat men niet zal weten waar men zijn voeten moet neerzetten opdat het niet op hem zal komen. En op de eerste dag zullen zij onschadelijk zijn; maar op de tweede dag zullen zij over de mensen kruipen, en onder hun kleren en in hun huizen; en op de derde dag zullen zij het vlees van de Egiptenaren eten. Maar zij zullen geen enkele Hebreër in heel het land aanraken.

12. Ook zal niemand ontdekken waar zoveel kikkers en reptielen vandaan kwamen; want zij zullen niet zijn zoals uit het zaad van andere kikkers en reptielen. En op de vijfde dag zullen alle kikkers en reptielen opeens verdwijnen, niet door de wind en ook niet door de regen. Maar een stank als van rottend vlees zal de Egiptenaren bijna tot de dood wurgen.

13. Nogmaals doe ik een beroep op u, O koning, om mijn volk in vrede uit Egypte te laten gaan. Dit is de laatste keer dat ik het u zal vragen. En als u mij geen antwoord geeft, dan zal het geschieden in de maand Abib, en op de negende dag en de nacht daarvan, dat Jehovih Zijn hand over Israël zal verheffen; maar wat Egypte betreft, zal uw Heer haar dodelijk treffen. Want in elke familie van de Egiptenaren, wijd en zijd, zal in die nacht de eerstgeborene sterven; en opdat u niet zult zeggen dat de voorspelling hen doodde, zal de eerstgeborene van elk dier ook sterven, zelfs van de geiten en schapen, en het vee, en de ezels, en van de honden en katten, en van ieder levend schepsel dat de mens gebruikt. Want zie, in die nacht zullen vier miljoen Israëlieten het verbond des doods met Jehovih sluiten. En in de morgen daarna zullen zij opstaan om niet meer te gaan liggen in Egypte. En dit zal het getuigenis zijn van onschuldig bloed tegen uzelf en heel uw volk, voor hetgeen de Hebreërs geleden hebben.

14. De koning antwoordde Mozes niet; en het geschiedde dat Egypte overdekt werd met kikkers en reptielen, in elke bijzonderheid zoals Mozes het voorspeld had. Niettemin zette Farao zijn handelwijze voort.

15. Jehovih sprak tot Mozes. Hij zei: Mozes, Mijn zoon, bekijk de mens en heb meelij met hem, want hij gelooft niet in Mij, ofschoon Ik de tekenen en voortekenen voortdurend vermeerder en hem voorspellingen geef zonder einde. Slechts één ding doet de mens zijn ogen naar binnen keren: dat is vlees van zijn vlees, dood voor hem liggend.

16. In de nacht van het paaslam, toen de Israëlieten het verbond op het bloed van het lam sloten, blies er een warme wind over het aardoppervlak; en de eerstgeborenen van de Egiptenaren stierven, zowel mensen als dieren. En Farao's zoon stierf, en de zoon van zijn broeder; en de eerstgeborene van iedere hoveling, en de eerstgeborene van iedere edele en van alle andere mensen, hun eerstgeborene, zodat er in elk gezin een dode was.

17. Nu was Farao getroffen, maar niet tot berouw, want het kwaad was in zijn hart en hij vervloekte Mozes en de Israëlieten en hij zwoer een eed om Israël te vernietigen, man, vrouw en kind, zodat er nimmermeer een op de aarde zou zijn. En een dergelijk bevel zond hij naar zijn officieren, om aan te vallen en te beginnen met de slachting.

18. Wat de Faithists betreft, niet velen van hen hadden de hele nacht geslapen, want ze zorgden voor de reis; zodat, toen de ochtend aanbrak, ten tijde van zonsopkomst, zij allemaal op weg gingen. Uit al de verschillende streken van Egipten trokken zij weg in de richting van Sukkoth, naar het westen. De hoofdlieden gaven de weg aan, en elke gemeenschap werd geleid door een rab'bah, en elke familie door de vader van die familie of door de oudste zoon. En bij het vertrek spraken zij via hun leiders en zeiden: In Uw naam, O Jehovih, vertrekken wij uit ons geboorteland, waar we geboren zijn, en onze zoons en dochters geboren zijn, om nooit meer terug te keren! Noch zal Egipten meer voorspoed kennen totdat U de hele aarde aan U onderworpen hebt.

19. Maar wat de Egiptenaren betreft veranderden de dingen wonderbaarlijk, want toen zij zagen dat de Israëlieten inderdaad weggingen, en wisten van de wonderen die plaats gehad hadden, gaven zij toe en brachten hen gaven van goud en zilver; en ook ezels en kamelen voor de Hebreeuwse vrouwen en kinderen om op te rijden; en ze gaven hen voedsel om te eten. Maar de Israëlitische vrouwen zeiden: Nee, als we deze dingen aannemen zullen we verplicht zijn aan de Egiptenaren. De Israëlieten nemen niets aan waarvoor zij niet kunnen betalen. Toen jammerden de Egiptenaren van angst en zeiden: Neem het, opdat wij niet worden vervloekt door de Goden, smeken we u ook in de naam van uw God.

20. Dus aanvaardden de Faithist-vrouwen de geschonken ezels en kamelen en tevens andere dingen; en zij klommen op de ezels en kamelen en bereden ze.

21. Toen Mozes hier naderhand van hoorde, berispte hij Israël en zei: Omdat jullie deze dingen hebben aangenomen, zal er gezegd worden dat jullie ze leenden en bedelden om de Egiptenaren uit te schudden.

22. Toen zij vlakbij Sukkoth aankwamen, sprak Jehovih tot Mozes en Aäron, en Hij zei: Houd hier gedurende twaalf dagen halt opdat u Mijn volk kunt aanschouwen terwijl zij voorbijgaan, en opdat u op uw beurt door hen gezien kunt worden. Dus sloegen Mozes en Aaron hun tenten op langs de weg, op een hooggelegen stuk grond en verbleven daar twaalf dagen, en Mozes vertoonde zich aan hen, sprekend en bemoedigend.

23. Hierna trokken de Israëlieten door Etham, aan de rand van de wildernis en vandaar in de richting van Migdol, bij Baäl-zephon, de plaats van het orakel van de God Baäl, en zij legerden zich voor Pi'hahiroth, waar Mozes hun gebod een paar dagen te blijven om te rusten.

24. Wat nu Farao betreft, hij had geen enkele aanval gedaan op de Israëlieten, want de Heer hield zijn leger in verwarring. Farao, die ontdekte dat de Israëlieten niet gekrenkt waren, besloot zelf te velde te trekken; en nadat hij derhalve alle rijtuigen uit Egipten gerequireerd had, ging hij van start en voerde zijn leger persoonlijk aan. De Israëlieten waren vermoeid en hadden zere voeten, en toen ze ontdekten dat Farao hen achterna zat, klaagden en mopperden veel van hen en zeiden: O Mozes, waarom bracht je ons van huis? Het was beter voor ons als we in de slavernij van de Egiptenaren gebleven waren dan gedood te worden.

25. Mozes berispte hen en zei: Beweren jullie Faithists te zijn, maar hebben jullie nog geen geloof in Jehovih? Stel je vertrouwen op Hem, want Hij zal jullie veilig overbrengen, zoals Hij beloofd heeft.

26. Jehovih sprak tot Mozes: Zij zullen de redding door Mijn hand aanschouwen; want de Egiptenaren

die hen deze dag achtervolgen zullen hen in geen eeuwigheid nog achtervolgen. Want wanneer u hen bij de zee hebt gebracht, zult ge uw staf opheffen en Ik zal de zee uiteen doen gaan, en Mijn volk zal over het land van de zeebodem lopen. En Farao's leger zal volgen, maar verzwolgen worden door de wateren. En zo gebeurde het.

27. Jehovih bracht een sterke wind en scheidde de wateren van de zee en dreef ze terug, en de Israëlieten staken over op het land. Maar Farao's leger dat in de achtervolging was, werd door de vloed van het getij gegrepen en verdronk.

28. Zo bracht Jehovih de Israëlieten uit Egypt; en Israël geloofde in Hem en in Mozes, Zijn dienstknecht.

29. Vanaf de plaats Sukkoth tot aan de andere oever van de zee ging de Israëlieten bij dag een wolkkolom vooraf, en 's nachts stond een vuurkolom boven hen, en het volk keek ernaar en zag het, iedereen, de wolk en het licht. En de naam van de plaats die zij bereikten toen zij waren overgestoken, luidde Shakelmarath; en zij kampeerden daar vele dagen.

30. Sinds het moment dat Mozes de migratie van Israël op touw ging zetten totdat hij Shakelmarath bereikte, waren er vier jaar en tweehonderdzeven dagen verlopen. En het aantal Israëlieten dat dus wegtrok uit Egypt bedroeg drie miljoen zeventienvijftigduizend mannen, vrouwen en kinderen. En het aantal andere mensen dat hen begeleidde bedroeg vierhonderdduizend; en omdat zij uit de onbesneden stammen van de Ouden bestonden, gaven de Hebreëen hen de bijnaam Levieten, d.w.z. onvolmaakt vlees.

31. En Mozes gebod de Levieten hun kamp terzijde op te slaan en zich niet met de Israëlieten te vermengen, en zij gehoorzaamden hem in alle dingen, volhoudend dat zij de ware afstammelingen van Abraham waren.

32. En Mozes maakte een lied voor Jehovih en Miriam, zijn zuster, zong het en speelde op de tamboerijn, en de vrouwen van Israël dansten voor Jehovih.

33. Dit is nu het lied van Mozes:

## HOOFDSTUK XIX

1. Eloih, Almachtige, Gij mijn God, die mijn volk verlost heeft! Ik wil een lied voor U zingen; en de kinderen van Israël ook voor u, O Eloih!
2. U bent een grote kracht en redding; voor u, Eloih, zal ik mijn woning bouwen; U, de God van mijn vaders, O Eloih!
3. U bent mijn krijgsman; Eloih luidt Uw naam, tot in eeuwigheid!
4. U hebt Farao en zijn heerscharen omvat; zij zijn in de zee verzwolgen; zijn uitverkoren kapiteins en zijn strijders in de Rode Zee.
5. De diepten overdekten hen; zij zonken als een steen naar de bodem, O Eloih!
6. Almachtige Eloih; Glorierijk van macht is Uw rechterhand die over onschuldig bloed kwam!
7. Gij mijn God Eloih; wijs in majesteit, in Uw rechterhand die Uw vijand in stukken slaat!
8. Hoogwaardige, O Gij Eloih, die met gratie hen aanviel die zich verhieven op Uw weg; U zond Uw adem op hen; als stoppels werden zij geveld door Uw rechtvaardig zwaard!
9. Met de adem uit Uw neusgaten hoopte U de wateren van de zee op; en de vloedden stonden rechtop door Uw stem, om hen te verstrikken in het hart van de zee!
10. Uw vijand zei: Ik zal ze achtervolgen; ik zal ze inhalen; van mij zal de buit zijn; ik zal het zwaard trekken; mijn hand zal hen vernietigen!
11. U deed Uw wind waaien; de zee bedekte hen; zij zonken als lood in de machtige wateren.
12. Wie is als U, Eloih, temidden van de Goden? Wie is als U, roemrijk in heiligheid, vreselijk in roem en wonderen! O Eloih! U strekte Uw rechterhand uit, en zij gingen ten onder in de aarde.
13. Barmhartige Almachtige, Eloih, mijn God en de God van mijn vaders; die Israël voortgeleid heeft en haar in het land van haar vaders bracht, O Eloih! Die hen geleid heeft naar een heilige en vreedzame woonplaats.
14. Alle volkeren zullen het horen en bevreesd zijn; ontuchterende gedachten zullen bezit nemen van de inwoners van Palestina. En de edelen van Edom zullen verbaasd staan! De krijgers van Moab; zij zullen door beven overmand worden, en de wilde mensen van Kana'yan zullen wegsmelten!
15. U, O Eloih, zult hen met vrees slaan; door de grootheid van Uw sterke arm zullen zij verbaasd en hulpeloos zijn als steen. Want dit land is Uw steun. O Eloih; in het paasfeest van het bloed van het lam verkreeg U het; en Israël zal er met vrees over komen.
16. En U zult hen tot de berg van hun erfgoed brengen, naar Uw plaats, Onze God, Eloih. Om te wonen in Uw heiligdom, hetgeen U opgericht hebt voor Uw rijk, tot in de eeuwen der eeuwen.

## HOOFDSTUK XX

1. Mozes riep de hoofdlieden en de rab'bah's bijeen, in 't geheim. Hij sprak in hun bijzijn en zei:

2. Wat heb ik op mij genomen, O Jehovih? Zie, Uw zoons en dochters zijn mij uit Egipt gevolgd; hoe moet ik hen aan U binden en niet aan mij, O mijn Vader in de hemel?

3. Jehovih zei tegen mij: Mozes, Mozes, hetgeen Ik tot u zeg, zegt u tot de rab'bah's en tot de hoofdlieden; en u zegt tegen hen: Niet Mozes, noch de hoofdlieden, noch de rab'bah's brachten jullie uit Egipt; jullie werden eruit gebracht door de Schepper, Jehovih, die God is van alles, Kapitein van alles, Hoofd van alles, Rab'bah van alles.

4. Want hierin heb Ik de lijn getrokken tussen Mijn volk en Mijn vijanden, de afgodendienaren van de mensen. Vanwege tekenen en wonderen maken de afgodendienaren een man-god van hun magiër en aanbidden hem. Maar wie is zoals u, Mozes, Mijn zoon; wie kan u evenaren in wonderen en in de grootheid van uw handelen?

5. Wie voerde Mijn miljoenen aan; en bracht hen uit een grote macht zonder een man, vrouw of kind te verliezen?

6. Maar Ik laat u weten dat u een groter wonder zult doen dan een van deze, want u zult uzelf ervoor bewaren een afgod te worden voor de mensen. Want u zult Mij in alle dingen aan uw volk bekendmaken; hen lerend dat u slechts een man bent. En uw hoofden en uw rab'bah's zullen hen evenzo op dezelfde manier onderwijzen; want Ik zal alle afgoderij van het aangezicht der aarde verwijderen.

7. Noch zal Ik koningen of koninginnen hebben; Ik ben toereikend voor alle mensen.

8. Zoals Abraham Mijn volk in families (gemeenschappen - uitg. ) verdeelde, met rab'bah's en met hoofdrab'bah's, zo zult u hen opnieuw oprichten.

9. En Mijn geboden, die Ik aan Abraham gaf, zal Ik aan u geven; en Mijn halvemaan (altaar - vert.) zal de volheid van Mijn wet zijn voor de rab'bah's en de hoofdrab'bah's.

10. Mozes zei: Ik riep tot Jehovih en zei: Hoe zal het zijn met het vierkant en het midden van de dag? En de engel van Jehovih, sprekend namens de Vader, zei: Naar het noordoosten God; naar het zuidwesten Heer; naar het noordwesten Baäl; naar het zuidoosten Ashtaroth 17). Want Osiris is reeds gestorven.

11. Daarom moeten jullie deze nacht een plaats gereedmaken, opdat de Grote Geest ons kan zegenen. De rab'bah's en de hoofdlieden zeiden: Het is goed.

12. En toen het nacht was begaven Mozes en de rab'bah's en de hoofdlieden zich een eindje terzijde; en ze zetten wachtposten uit opdat zij alleen mochten zijn. En toen zij zo waren voorbereid, kwam het licht van Jehovih op Mozes, en de boeken van de Ouden werden voor hem geopend. En hij diende emethachavah aan hen toe; door de stem van Jehovih hervestigde hij het; met al de riten en ceremoniën zoals zij tot op vandaag bestaan. En daarna werden de hoofdlieden niet langer zo genoemd, maar hoofdrab'bah's, want Mozes zalfde hen; op bevel van Jehovih zalfde hij hen.

13. En in weinig dagen schreef Mozes de levitische wetten; want de innerlijke tempel bestond alleen in gesproken woorden; maar de uiterlijke tempel was geschreven. Daarom werd er gezegd: de Hebreëen hebben twee wetten; één die niemand anders kent; en één voor degenen die niet geschikt

waren voor het geloof; diegenen die Levieten genoemd werden, maar het in feite niet waren, maar aanhangers die de Israëlieten uit Egypte gevolgd waren en die voor het grootste deel geen God bezaten, weinig oordeelsvermogen en geen kennis.

14. Maar van alles dat Mozes deed, en onderwees en hoe hij met eigen handen werkte, zouden vele boeken geschreven kunnen worden. En het staat te betwijfelen of de wereld ooit zo'n goede en grote man voortbracht.

15. Ten tijde dat Mozes Shakelmarath bereikte, was hij vierenveertig jaar oud volgens de Hebreeuwse zon, maar volgens de Egyptische was hij achtentachtig jaar oud.

16. Over Farao en zijn scharen, die niet vernietigd waren in de zee, laat het gezegd zijn dat zij terugkeerden naar hun plaatsen. En niet lang daarna verbande Farao God (Osiris) van de aarde en verklaarde zichzelf tot de Redder der Wereld en Plaatsvervanger van de Heilige Geest.

17. De schrijvers en archivariissen kwamen bijeen in Kaona en stelden Feh-ya (een Egyptenaar) aan om te schrijven over het vertrek van de Israëlieten uit Egypte. En Feh-ya schreef het verslag en noemde het de EXODUS van de Hebreëën, en het werd ingebracht in het koninklijk Huis van de Archieven. En afschriften ervan gingen naar de grote steden en werden daar ook bewaard, want zo luidde de wet van Egypte. Feh-ya's verslag werd naderhand door Ezra aangenomen, en is hetgene dat tot op vandaag bekendstaat als het Eerste Boek Exodus.

18. Het Boek Genesis, zoals het aanwezig was in de Egyptische verslagen, was geschreven door Akaboth, Dueram en Hazed en het was de essentie waaruit Ezra het kopieerde via zijn schrijvers, precies zoals het tot op vandaag is. De inspiratie voor Genesis was afkomstig van Osiris, de valse God, en zijn afgezanten van wie Yotabba en Egypte de voornaamsten waren, de engeldienaren van Osiris. En voorzover de optekeningen nu gelden, was de geest van beide boeken de Egyptische versie van het gehele onderwerp.

19. Betreffende de genealogieën, waarin de mensen tot zo'n hoge leeftijd geleefd schenen te hebben, volgt hier dus de verklaring daarvan:

20. Thothma had tegen zijn griffiers gezegd: Bij het onderzoek naar de waarheid van legenden, moeten jullie de speelruimte daarvan hanteren. Want de ene legende zal zeggen: zo'n man leefde zeventienhonderd jaar geleden; een andere legende zal zeggen: hij leefde duizendvijftig jaar geleden. De speelruimte daartussen is derhalve driehonderdvijftig jaar, hetgeen de tijd van die man zijn leven is. En op die manier werd speelruimte verward met feiten, en niet met de opzet om te misleiden.

21. En zie, het geschiedde dat de historische documenten waardeloos werden; en om de zaken nog erger te maken waren de documenten zo omvangrijk, bestaande uit meer dan zesduizend boeken, dat de schrijvers van Ezra er geen touw aan vast konden knopen. Niettemin waren ze allemaal geschreven, niet op de eerste plaats door de Israëlieten, maar door hun vijanden, waarin het getuigenis over de wonderen in geen geval te zwak is.

22. Zo eindigt de geschiedenis van Mozes' verlossing van de Faithists uit Egypte.

23. Nu kunt u vernemen over Chine uit het land Jaffeth:

## **Einde geschiedenis van MOZES**

## HOOFDSTUK XXI.

### **De geschiedenis van CHINE (Tschin'e) van Jaffeth, de stichter van China.**

1. Dit zijn de generaties van de zeven voorgangers van Chine, de uitverkorene van de Grote Geest, Ormazd, anderszins in het Fonecisch: Eloih; dat wil zeggen:
2. Tse'wong gewon Hi-gan, hij gewon Ah So, hij gewon T-soo Yong, hij gewon Ah Paing, hij gewon T-chook Lee, hij gewon Tschine Loo, hij gewon Ah Sho'e, hij gewon Tschin'e (Chine), begaafd met su'is en sar'gis van zes generaties.
3. Van hen waren T-soo Yong en Ah So profeten van Jehovih (Ormazd) en Ah Sho'e was een ziener; maar de zes generaties konden de Stem horen, en zij wandelden oprecht en onderhielden de geboden van Jehovih zoals die in de zarathoestrische wetten geopenbaard waren.
4. Ah Sho'e was mandenmaker, en naar de aard van de mens Zarathoestra; en Chine, zijn zoon, was de vierde geborene van Ah Sho'e's vrouw Song Heng. Net als Mozes was Chine koperkleurig en zeer groot, maar zijn haar was rood als dat van een vos en hij was schuchter en van weinig woorden.
5. Ah Sho'e, d.w.z. Chines vader, zei: Ik heb andere zoons gekregen; mijn woorden zijn verstandig en waarachtig; Chine was niet als elk ander kind dat op de wereld geboren werd; want jongens of meisjeskind, geen geneesheer kon zeggen wat het was, maar hij neigde eerder naar het jongenskind. De engel van Jehovih (Ormazd) kwam bij me, voor de geboorte en zei: Het kind moet Chine genoemd worden, hetgeen betekent: zonder sexe; zoals het geschreven staat onder de Ouden: i-e-s-u, zonder aardse verlangens. Want hij zal het uitverkoren volk van Jehovih herstellen.
6. Daarover vertelde ik de geneesheren voor de geboorte, maar zij wilden het niet geloven. Niettemin verzocht ik, naar het gebod van Jehovih, zeven geneesheren om getuige te zijn van de geboorte, opdat er naderhand niet gezegd kon worden dat de dokters het kind tijdens de geboorte verkeerd behandeld hadden.
7. Deze geneesheren verschenen, te weten Em Gha, Tse Thah, Ah Em Fae, Te Gow, T'si, Du Jon, Foh Chaing en Ah Kaon, en zij aanschouwden hoe het kind geboren werd, waartoe zij een eed aflegden en een verslag opstelden betreffende het ongewone van zulk een geboorte, en over de profetie van zijn komst op de wereld; dit verslag werd opgeborgen in de Ha Ta'e King (bibliotheek) van getuigenissen behorend tot de zonnekoning. (staats archieven - uitg.)
8. Aangezien ik nu op hoge leeftijd ben, stel ik, Ah Sho'e, deze dingen te boek, waarvoor er honderden zijn gekomen om mij te vragen over de jeugd van Chine.
9. Ten eerste, dat hij de meest luie van alle kinderen was en ongelofelijk dom. Want zijn broers en zusters bespotten hem in verband met zijn voorspelling dat hij een groot man zou worden.
10. Ten tweede, hij at minder dan een vogeltje (Fa'ak) en groeide zo weinig dat we ons voor hem schaamden tijdens zijn jeugd; hij was werkelijk niets dan vel en botten, met een groot hoofd.
11. Ten derde; toen hij rondliep, bewogen de stoelen en tafels zich van hem vandaan; en toch raakte niemand ze aan.
12. Ten vierde, de engelen van Jehovih droegen hem dikwijls rond de hut en tilden hem op om vruchten van de bomen te plukken.

13. Ten vijfde, lachte hij nooit maar was ernstig en vriendelijk als een oude man die de wereld had prijsgegeven. Maar hij sprak zo weinig dat niemand wist of hij verstandig of dom was.

14. Toen hij drie jaar oud was maakte zijn moeder zich los van hem, of liever hij maakte zichzelf los. En vanaf die tijd at hij niets dan vruchten, noten en rijstekorrels. Toen hij zestien jaar oud was begon hij opeens groot en sterk te worden en kreeg een diepe tint. Daarop bezorgde ik hem een leraar; maar zie eens, hij kon een heel boek in één dag leren. Hij leerde iets door het eenmaal te horen; noch vergat hij iets dat hij geleerd had.

15. Op zijn tweeëntwintigste jaar begon hij te praten en de engelen uit de hemel spraken ook door hem. En groot was zijn spraak.

16. Vanaf het opgaan van de zon in de ochtend tot laat in de avond hield zijn tong niet op te spreken. En zijn mond was als het ware de spreekbuis van de hemel. Want wanneer de ene engel een tijdje voor het publiek had gesproken, kwam de volgende en nog een, en zo door; en wanneer er geen een kwam, sprak Chine zelf.

17. En er kwamen mensen met grote kennis bij hem, en filosofen om hem op zijn kennis te testen; maar allemaal gingen ze beschaamd weer weg, alsof het dwazen waren. Noch was het mogelijk hem een vraag te stellen die hij niet juist kon beantwoorden. Of het nu ging om een tablet te lezen of de afmeting en bouw van een tempel te onthullen die hij nooit gezien had; of de ziekte van iemand die ver weg was; want alle zaken waren voor hem als een open boek.

18. Gedurende vier jaar bleef deze grote wijsheid in hem en zijn roem verspreidde zich van oost naar west, en van noord naar zuid; niemand wist hoe ver. Toen hem gevraagd werd hoe ver hij kon zien, zei hij: Over heel mijn land. En hij wees met zijn vinger en zei: Op dit tablet, Chine-land!

19. Aldus werd het land Chine (China) genoemd, hetgeen zo luidt tot op vandaag.

20. Ah Sho'e zei: Opeens stopte Chines overvloedige spraak, en antwoordde hij alleen met ja en nee op alle dingen. En hij zweeg gedurende zeven jaar en tachtig dagen. En toen kwamen de engelen van de tweede hemel naar hem toe. Daarna sprak hij niet meer als een mens (behalve vertrouwelijk), maar hij sprak als het Al Licht, waarvan de wereld de rest weet.



## HOOFDSTUK XXII

1. Chine zei: Ik ben slechts een man. Ik ben het Al Licht. Mijn stem is hetgene wat eeuwig leeft. Aanbid niet mij; aanbid geen mens; aanbid het Al Licht. Ik ben Jehovih (Ormazd) de Eeuwig Tegenwoordige. Vanwege Mijn overvloed in de mens opent hij zijn mond; vormt hij woorden.
2. Mij te kennen is alle dingen te kennen; hij die naar Mij streeft is Mijn uitverkorene. Hij die Mij niet kent, bewijst Mij niet; hij die Mij kent, kan Mij niet bewijzen. Voor ieder zelf ben Ik HET ZELF van dat zelf. Het vervolmaken van dat zelf wat in alle zelve is; zo iemand is één met Mij. Te reizen op zo'n weg, dat is de rechte weg.
3. Luister naar Mij, O mens! Ik kom elke drieduizend jaar; Ik verlicht de wereld opnieuw. Mijn stem komt op de zielen van de mensen; uw Allerhoogste is Mij; uw allerlaagste is de zonde. Twee dingen slechts plaats Ik voor u, O mens; het Zelf dat Mijzelf is, en het zelf dat uzelf bent. Welke wilt u dienen? Want hierop berust uw verrijzenis of uw hel.
4. In de tijd van de eerste van de Ouden stelde Ik dezelfde vragen. Al wie zei: Ik wil U dienen, Ormazd, Gij Volkomen Zelf, die was Mijn uitverkorene. Al wie antwoordde: Ik wil het zelf van mijzelf dienen, was van satan. Deze laatste volgde de verkeerde weg. Zijn spoor was bloed en dood; oorlog zijn glorie.
5. Zij vielen op Mijn uitverkorenen aan; als tijgers hebben zij hen achtervolgd. Ik riep uit in de oude tijden: Waarom vervolgen en vernietigen jullie Mijn uitverkorenen? En zij antwoordden: Zij willen geen oorlog; zij dienen onze koning niet; zij dienen de Koning der koningen; zij beoefenen de vrede; zij verdedigen onze God niet.
6. Maar Ik strekte Mijn hand uit vanuit de tweede hemel; Ik boog Mij omlaag naar Mijn maagdelijke dochter, de gekwelde aarde, Ma-lah. En Ik nam Mijn uitverkorenen en plaatste ze in Brahma's hand; en zij waren bevallig en snelvoetig, dapper in liefde en goede werken. En Ik zond grote kennis naar de zonen der mensen, en wijsheid en vrede en grote blijdschap.
7. En Ma-lah bloeide en was geurig als verse honing, en schoon en vol deugd. Haar dochters verhulden de dij en de enkel; haar volle borsten waren verborgen en haar woorden waren eerbaar.
8. Haar zonen stonden vroeg op, brachten overvloedig voort, en met liederen van blijdschap, en met dans. Want Mijn geliefden vormden de wegen van de mensen, hun nageslacht was als de zoete bloesems van een boomgaard; als de geur van rode klaver. Ik zei tegen hen: Vrees niet; uw zoons en dochters zijn een grote glorie voor u. Tel de dagen van uw vrouw; en verheug u wanneer de geboorte naderbij komt; want het is de vrucht van Mij en u.
9. En zij leerden de kleintjes in hun handen te klappen en blij te zijn; Ik schiep hen hiervoor. Zing, O aarde! Houd uw hoofd op, zei Ik tot Mijn geliefden, want het Mijne is een plaats van heerlijkheid en zoete liefde, sprankelend van verrukking. Niemand kon hen in toom houden; als jonge veulens en jonge lammeren bij het spel; hun bokkesprongen waren zonder ophouden en heel jeugdig.
10. Dit was Mijn goede schepping; de zaligheid van Mijn uitverkorenen; dit was Mijn goedgevormde aarde in de dagen van vrede; in de tijden van Mijn uitverkorenen. Noch oorlog, noch gejammer was er; noch honger noch dorst; noch gebrek; noch velden die onbebouwd lagen; noch ziekte, noch kwaadaardige kwalen; noch verwensingen; noch gevloek; noch leugens; noch misleiding; noch moeilijkheden en zwaar gezwoeg; noch iets kwaads onder de zon.
11. Ik, het Al Licht, Jehovih, heb gesproken. Zullen zij Mijn woorden horen? Hoe zal de mens Mij, de Schepper, beoordelen? Heeft hij zich temidden van Mijn beminden begeven; en Mijn verhevenen die

Mijn geboden gehoorzamen? Heeft hij de schoonheid van de aarde gezien in de handen van Mijn uitverkorenen?

12. O mens! Jij dwaas! Jij begeeft je in een donkere hoek en zegt: Wat donker! Jij gaat naar Mijn vijanden toe en zegt: Wat een nutteloze schepping! Of zoekt onder hen die Mij niet dienen, en zegt: Ellendige wereld! Onder hen die Mij haten, en zegt: Wat slecht dat ze elkaar vermoorden. O, had Jehovih maar een betere schepping gemaakt!

13. Je roept uit: Er is geen geluk op de aarde; alles bestaat uit ellende, zorgen, pijn en dood! En dat is je maatstaf, O mens, om je Schepper te beoordelen! Jij zegt: Er is geen vrede, noch plezier, noch liefde, noch harmonie op de aarde!

14. Koppige mens! En tegenstrijdig, met een bekrompen oordeel! Zou je maar op een heldere, hoge plaats staan en dan oordelen! Heb je Mijn uitverkorenen afgemeten, die vertrouwen hebben in Mijn Persoon? Waarom heb je jezelf op prijs gesteld? En jezelf boven alle dingen geplaatst? Wie heb je gevonden die Mijn Persoon ontkende, maar woonde in genotzucht en verwaandheid?

15. Waar is je standaard, behalve de Allerhoogste? Wat is je verschil van mening over het allerlaagste? Als Ik Mijzelf het Allerhoogste noem, ben jij dan meer voldaan? Of zal een mens niet spreken van het Allerhoogste, noch van het allerlaagste? Bestaan zulke dingen niet? En moeten zij geen namen hebben?

16. Jouw boosaardige hand verheft zich tegen Mijn uitverkorenen, om hen te doden. En wanneer je een spoor van bloed over de aarde hebt getrokken, en je hand is moe van het verwoesten, en je kleintjes hebben niets om te eten, dan bid je: O Vader, help Uw kleinen!

17. Ik heb gesproken.

## HOOFDSTUK XXIII

1. Chine sprak Jehovih's woorden en hij zei: Zij hebben plezier nagejaagd, en u, O aarde! Zij hebben zich gebogen voor de mensen, voor de koning en de rijke man, en kijk nu eens naar hun ellende! De koning zei: Kom mij dienen. Pak uw speer en uw krachtige pijl en boog, en ga met me mee. Ik zal u grote genoegens tonen; u zult mijn vijanden afslachten, en ik zal u een loon betalen.
2. En zij holden om de koning te dienen; ja, ze wasten hun handen in het bloed van Mijn onschuldigen. Omdat de koning zei: Bravo! Goede slachter! Dan waren zij verheugd, goed beloond!
3. Ik heb gezegd: Jullie zijn op de verkeerde weg; dien alleen Mij, want Ik ben Goede Verrukking. Omdat jullie elkaar vermoorden zal het land niet bewerkt worden; raken jullie verhongerd en in lompen. En zij vragen: Wat zal Jehovih voor loon betalen? Meer dan de koning?
4. Hierin zit uw zwakte, O mens! U zegt: Wacht nog even, ik wil eerst de mens dienen; en naderhand Jehovih.
5. Welk voordeel hebt u van uw broeders dood? Met al zijn schatten aan goud en zilver, wat hebt u eraan?
6. Zie, zelfs zij die voor Mij en Mijn wegen kiezen wilt u niet in vrede laten leven. Omdat zij zeggen: Mijn Schepper is Mijn Koning; Hem wil ik dienen. De koning zegt: Ga op ze af; slacht ze af! Ze plaatsen Jehovih hoger dan mij!
7. En u zegt Het is een goed en heilzaam iets om de koning te dienen en zijn vijanden te doden. Mijn land te dienen door mensen te doden, dat is een grote glorie!
8. Maar de stem van Mijn geliefden steeg op tot Mij; Mijn lammeren vluchtten voor de wolven en werden verdreven uit Mijn heerlijke weiden. Aanschouw Mij, Ik ben naar hen toegekomen, naar de liefhebbers van de vrede en deugd en barmhartigheid. Mijn hand is over hen uitgestrekt met grote kracht; Mijn woord is hen gegeven, en het is niet dood.
9. Ik zal hen bijeenroepen; zij zullen opnieuw hun hoofden opheffen en zich verheugen over Mijn Tegenwoordigheid.
10. Nadat Jehovih's stem tot Chine gekomen was reisde hij heinde en ver; en vanwege zijn wonderbaarlijke wijsheid werd hij ontboden door mannen met grote kennis en zelfs door koningen. En waar hij ook heenging predikte hij op dezelfde manier, voor de vrede en liefde en tegen de oorlog.
11. Drie jaar lang reisde Chine, verkondigde hij de Schepper boven al het andere in de hemel en op aarde. En vervolgens rustte hij honderdveertig dagen, slapend als een jong kind, en hij zei niets meer dan een kind zou zeggen.
12. Toen kwam er een verandering over Chine; hij was als een nieuw mens in de wereld, en niet als een God. En hij stond op en zei: Mijn Vader, de Schepper van de mensen, roept mij. Ik hoor zijn stem. Het is als een brandend vuur in mijn ziel, mij voortbewegend. Niet met pijn, maar met grote kracht. Hij zegt:
13. Chine, Mijn Zoon! Chine, Mijn Zoon! Mijn huis staat in brand! Mijn kleinen verbranden. Ga jij, Chine, naar ze toe. Zij verkeren in angst en beven; zij weten niet waar ze naartoe moeten gaan. De koningen van de aarde hebben hen buiten de wet gesteld; zij worden opgejaagd en zijn verhongerd. Ga jij naar ze toe, O Chine! Met die bedoeling schiep Ik je levend op de wereld; jij zult Mijn Stem voor

hen zijn.

14. Chine zei: Jehovih zegt: Wie kan het vuur de baas worden wanneer hij in het huis blijft? Hij gaat naar buiten waar er water is. Roep jij Mijn volk uit het huis van Mijn vijanden. Geef ze een bron met schoon water; ze versmachtten van dorst. Zeg tegen ze: Jehovih leeft! Zijn liefde is in overvloed aanwezig; komen jullie naar Mijn fontein die niet zijn opgedroogd. Komen jullie en luister naar het verbond van Mijn Zoon, Chine.

15. Ik zweer U, O Jehovih, U, mijn Almachtige! Ik wil geen andere God hebben dan U, Gij Schepper! Al Licht! Meest Roemrijke! U bent mijn Koning! Heilig, Heilig, Eeuwig Tegenwoordig! O mijn Kapitein, mijn Allerhoogste Kapitein! Ik groet U in de Opgaande zon! Midden op de dag, meest Machtige! En in de lieflijk Ondergaande Zon!

16. Ik ken niets anders dan U; U zweer ik mijn meest plechtige eed, O Jehovih! Roep Uw engelen, heilig en zeer wijs; Uw schrijvende engelen! Zij zullen mijn verbond met U vernemen, Mijn Schepper! Zij zullen het in de hemelse boeken schrijven, O mijn Meester! Zolang de zon blijft bestaan, en de maan en de aarde en de sterren, zal mijn eed aan U standhouden tegen mij:

17. U alleen zult mijn Koning zijn; U alleen zult mijn God en Hemelse Heerser zijn. Alle andere koningen zweer ik af, en alle andere Goden en kapiteins en grote heersers: voor geen van hen zal ik mij buigen of hen aanbidden, niet in eeuwigheid. Ik, Chine, heb gesproken.

18. Ik zweer tot U, Gij Grote Geest, U bent mijn verbintenis tot het einde van de wereld. Ik zal geen oorlogvoeren noch tot oorlog aanzetten; voor de vrede heb ik voor eeuwig gezworen. En ofschoon ze mij kunnen ronselen en martelen, of mij op slag doden, zullen ze mij niet dwingen; ik zal niet één druppel bloed vergieten van welke man, vrouw of welk kind dan ook die U levend op de aarde hebt geschapen.

19. Ik zweer tot u, Gij Al Persoon, die zo groot bent dat de aarde, de zon en de sterren de holte van Uw hand niet zouden vullen; te zijn als U, O Jehovih. Eerlijk handelend met alle mensen, zoals U het zou doen; goed, vergevend en zonder boosheid tot in eeuwigheid. En gelijkelijk in alle bezittingen met Uw uitverkorenen, O Jehovih.

20. Hen te verheffen die zijn neergeworpen; de gekwelden en hulpelozen te verlossen; niet het kwaad vergelden, noch de vruchten van de boosheid, aan welke mens dan ook, tot in eeuwigheid, O Jehovih. En goed voor hen die mij beledigen; en in mijn handelen standvastig op Uw koers, Mijn Schepper.

21. In mijn bloed verbind ik mij met U; door de aderen in mijn vlees doe ik een eed voor altijd. Niet te huwen buiten Uw Orde, de Hi-tspe 18). Bloed uit het bloed van Uw uitverkorenen zullen mijn erfgenamen zijn en mijn erfgenamen na mij, tot in eeuwigheid.

22. Hoor mij aan, O Jehovih: Ik maak een nieuw verbond; het zal geschreven staan aan het hemelse firmament. Ik zal goeddoen met al mijn kracht; de tranen van de lijdende armen zullen als brandend bloed in mijn aderen zijn; ik zal niet gaan zitten en rusten, noch mijn gemak ervan nemen, noch rijkdom eropn houden terwijl zij in armoede verkeren.

23. Spoor mij aan, O Vader in de hemel; scherp mijn geweten scherper dan een zwaard; drijf mij aan tot werk voor de armen en gekwelden, geef mij geen rust zolang ik goed kan doen voor hen.

24. O, was mijn verbond maar met zwaarden bezet, naar alle kanten uitstekend; opdat ik geen vrede kon vinden dan door U te dienen, mijn Schepper, Ormazd. En dat ik rein en sterk was en wijs en sneller dan leven en dood, en nooit falend.

25. En dat mijn eed Uw uitverkorenen bereikte, en zij mij hoorden; dat mijn stem aangenaam voor hen was, en aanlokkelijk als een vroege liefde.

26. Dat zij tevoorschijn zouden komen uit hun schuilplaatsen, Uw trouwe kinderen, en niet bang zouden zijn.

27. Ik zou naar hen toegaan als een liefhebbende vriend, en het hoofd voor hen buigen vanwege hun langdurig lijden en hun geloof in U, Jehovih.

28. Als een vader die zijn zoon verloren en weer gevonden heeft, zou ik hen in mijn armen willen nemen, Uw vereerders; Gij Al Ene, Eeuwige Geest.

29. Als een rozenstruik die in de modder vertrapt is; hoe zij geslagen werden, O Jehovih. Arm tot de dood, en in lompen en verstrooid. Maar ik was hen schoon en geef hen nieuwe grond; hun zingende en lovende stemmen behoren de ganse aarde blij te maken.

## HOOFDSTUK XXIV

1. De grote steden van de Ouden in Jaffeth waren verwoest door Joss (Te-in) en zijn boze geesten, die de stervelingen inspireerden tot oorlog. En voor het grootste deel was het een land van ruïnes, maar duizenden steden die naast de verbrokkelde muren stonden, waren over de hele breedte van het land verspreid.

2. Jehovih sprak tot Chine en zei: Nu is het de geschikte tijd voor Mijn uitverkorenen. Zie Mijn vijanden, de afgodendienaars; u kent ze door hun soldaten. Nu zijn zij zwak. Zij hijgen van het werk van hun grote veldslagen. Laat Mijn volk uit zijn verblijven komen en het hoofd hooghouden.

3. Zeg tegen hen, O Chine, dat er geen Joss, geen Ho Joss, geen Te-in, geen Po, geen Fo-Te-in is om hen bang te maken. En verzoek Mijn Zoons en Dochters op te staan terwijl de vijand rust! Zij zullen het land bewonen dat werd uitgeplunderd, en het laten bloeien en voortbrengen in overvloed. Roep Mijn vogelvrijverklaarde ras wakker; de vijand is ziek van zijn verwondingen; zijn hart is beschaamd en ontroostbaar, hij is neergeworpen.

4. Chine ging naar A'shong en bracht vele bekeerlingen bijeen, de afstammelingen van de Faithists, de zuivere Brahmins, de lijn van Zarathoestra, de mensen van de Grote Al Ene, die geen Goden en Heren aanvaardden. En hij vestigde hen, en bedacht ploegen en hakken om de grond om te spitten; want deze werktuigen waren verloren geraakt en vernietigd, al honderden jaren, en niemand wist nog hoe ze te vervaardigen.

5. Chine zei tegen hen: Dit is een goede filosofie; wacht niet tot jullie goed gevoed en gekleed zijn voordat jullie je hoofd buigen bij het altaar van Jehovih. Wanneer jullie hebben gebeden en gezongen voor Hem, ga dan het veld in om te werken. En Hij zal je zegenen.

6. Denk aan de heidenen, zij zeggen: Eerst voor het lichaam zorgen en daarna de geest. Maar ik zeg je, Jehovih schiep ze beide tegelijk. En hij die zegt: Eerst voor het lichaam zorgen; kijkt naderhand nooit meer naar zijn geest.

7. In alle dingen moeten jullie voorrang geven aan de geest; zoals de Schepper over al Zijn werken gaat, zo behoort de geest van de mens over de werken van de mens te gaan, en ook over zijn stoffelijk lichaam.

8. Hierin ligt de basis van de wijsheid van jullie voorvaderen, de Zarathoestriërs. Want wat zijn de heidenen en de afgodendienaren die voor zichzelf werken anders dan dienaren van het vlees?

9. Sommige mensen werken voor de verheffing van de geest, hetgeen reinheid is, en liefde, goedheid en rechtvaardigheid; zulke mensen zijn op de rechte weg om een groot volk te worden. Maar wanneer zij streven, elke man voor zichzelf, gaan zulke mensen vallen.

10. Haar grenzen mogen dan ruim zijn en haar volk zich vermeerderend, maar ze heeft een knagende worm van binnen die haar vroeg of laat plotseling zal benadelen.

11. Het is altijd gevaarlijk als twee uitersten elkaar tegenkomen: grote rijkdom en armoede op grote schaal. Het komt niet alleen op de rijken neer om van hun weelde aan de armen te geven, maar ze moeten ook naar hen toegaan, hen onderwijzen en opheffen.

12. Bedenk eens hoe vergeefs het voor zo iemand is om tot Jehovih te bidden als hij dit niet doet. Zijn gebed stijgt niet omhoog. Laat hem maar eerst antwoord geven aan de behoeftigen. Dat is als het openen van zijn eigen ziel zodat Jehovih hem kan bereiken.

13. Denk eraan dat alle mensen verstand hebben en dat zij volmaakt behoorden te zijn om de dingen van hun eigen standpunt uit te bekijken en niet vanuit het uwe. Overweeg dan eens hoe onterecht het is om iemand ongevraagd uw mening aan te smeren.

14. Chine vestigde de families van de uitverkorenen, maar beperkte ze tot tweehonderd; en aan elke familie gaf hij een priester. Maar hij gaf het voorrecht aan vierduizend mensen om in een stad te wonen.

15. Chine zei: Jullie zijn geteisterd door Goden; ik werd door de Schepper in de wereld gezonden om jullie in de familie tot vrijheid te brengen. Ik ben maar een mens. Uit mezelf heb ik geen gezag. Jehovih, de Schepper, woont vrijuit in mij. Jullie kunnen hetzelfde bereiken.

16. Omdat Hij in mij is, zal dit Chine-land (Chine'ya - uitg.) genoemd worden. Daar is een tijd voor. Mijn naam is als een startpunt om de tijd aan te geven toen de Schepper begon aan Zijn tempel des vredes, die zich over heel dit volk zal uitstrekken.

17. Jehovih zegt: Waarom wil de mens uit zichzelf toch ijdel zijn? Ik heb werkelijk niet één mens geschapen op het aardoppervlak die zichzelf is. Hij is samengesteld uit allerlei eigenaardigheden, ziel en lichaam. Kijk eens naar zijn vlees; vanwaar hij het ontving en onderhoudt. Nog niet een enkele haar op zijn hoofd heeft hij zelf gemaakt; noch is het uit nieuw materiaal gemaakt, want het werd telkens weer gebruikt.

18. Evenzo is zijn geest niet van hem; zelfs niet zijn simpelste gedachte; maar hij is van begin tot eind uit geleende dingen samengesteld, want zo schiep Ik hem.

19. Hij verbeeldt zich dat Ik, die hem schiep, niets ben; maar zelfs zijn verbeelding ving hij op van iemand anders. Hij verzamelt een beetje hier en een beetje daar, en verkondigt vervolgens wat hij weet.

20. Chine zei: De ene persoon zegt: Ik ben normaal; noch engelen noch stervelingen heersen over mij! Toch heeft hij alleen maar staan opscheppen als een gek, die hetzelfde zou zeggen. Een ander zegt: Let eens op mijn wijsheid! De hoogste engelen spreken door mij. Toch weet hij niet of het waar is of niet. Noch kent een van hen de bron. Want als een engel het zegt, is die engel zelf samengesteld uit geleende kennis.

21. Chine zei: Op een dag zag ik een groot wiskundige en die zei: Er zijn geen Goden of Heren of engelen, noch een of andere Al Persoon. Alles is leegte. Hij liet me een boek zien dat hij bezat en ik vroeg: Wie maakte dat boek? Hij zei: Ik maakte het; nee, ik maakte de stof niet, en ook niet de boekband; ik bedoel dat ik de filosofie samenstelde die in het boek staat; nee, ik maakte de filosofie ook niet, maar vond het; nee, het was niet zoek; ik bedoel dat ik mezelf leidde om de filosofie te vinden; nee, iemand kan zichzelf niet leiden; ik bedoel dat ik gezocht en gevonden heb wat nieuw voor mij was. Dus zat er tenslotte maar weinig van hem in dat boek.

22. Ik zag drie engelen naast die man staan en zij lachten om hem. Als ik het die engelen gevraagd had, hadden zij misschien gezegd: Nee, de gedachten kwamen van ons. En had ik verder gekeken dan had ik engelen achter hen gezien die hetzelfde beweerden. Toch zijn zelfs zij niet de hoogsten.

23. Daarom zeg ik tegen u: Alle dingen komen van een Allerhoogste; jullie kunnen Hem noemen hoe je wilt. Hij die zegt: Jehovih sprak tot mij, die zit het dichtst van allemaal bij de waarheid. Want alle goede kennis die tot de mens komt is het woord van Jehovih tot die mens. Hetzij het komt van een engel of van een ander persoon, of van het gewoonste sterfelijk ding, het komt niettemin van de

Allerhoogste.

24. Om die reden moeten jullie je niet in aanbidding buigen voor mensen of engelen, maar alleen voor de Hoogste, Jehovih, want Hij is het Hoofd en Toppunt van het Allerhoogste dat je je kunt voorstellen. En, als tegenstelling, het allerlaagste; de voet van de ladder; noemen jullie het duisternis en kwaad, en verdorvenheid en zonde, en dood en satan.

25. Schrijf niet dit of dat toe aan mensen of engelen, want zij zelf zijn niet de eerste oorzaak, noch slechts gedeeltelijk verantwoordelijk; maar schrijf alle goede, hoge, beste en wijze dingen toe aan Jehovih; en alle kwade, duistere, verdorven en lage dingen toe aan satan.

26. Met deze voorwaarden dienen jullie elkaar duidelijk te maken wat je bedoelt; en het is een eenvoudige zaak om in je eigen ziel te kijken om te begrijpen naar welk van die twee jullie het meeste neigen.

27. De ziel kan vergeleken worden met een wijnrank die naar boven of naar beneden geleid kan worden. En als jullie willen weten of een wijnrank naar boven of naar beneden gaat, zoek dan naar de vruchten en niet naar de geur. Sommige mensen bidden veel, maar wat goede werken betreft zijn ze als een wijnrank zonder vruchten, maar met een overvloedige geur.



## HOOFDSTUK XXV

1. Chine zei: De ene mens wacht tot hij rijk is voordat hij de armen helpt; een volgende mens wacht op de engelen om hem te inspireren en hem wonderen te geven alvorens hij de ongeleerden onderwijst; een ander wacht op de menigte om voor het eerst mee te doen; en weer een ander wacht op iets anders. Kijk uit voor zulke mensen of leg ze op de weegschaal waarmee stro wordt gewogen.
2. De Zoons en Dochters van Jehovih gaan rechtdoor. Zij zeggen: Het is het hoogste en beste! Ik zal naar binnen gaan! Ofschoon ik het niet tot stand breng, zal ik toch niet tekortschieten (mijn deel).
3. Overweeg te allen tijde de grondslag van de dingen. Jehovih zegt: Ik schiep al het levende om voort te brengen naar zijn eigen soort. Wees scherpziend wat betreft met wie jullie trouwen en overweeg of je keuze volgens de Allerhoogste inspiratie is.
4. Ook dienen jullie de Allerhoogste inspiratie van welke man of vrouw ook niet te beoordelen naar de woorden, maar naar de werken. Want het verheffen van de wereld zal voornamelijk tot stand gebracht worden door de vrucht van een oordeelkundig huwelijk.
5. Chine zei: Ik verklaar dat er een gebondenheid bestaat waar de mensen geen weet van hebben, want het behoort tot de volgende wereld; hetgeen betreft het verwekken van egoïstisch nageslacht in deze wereld. Want terwijl hun erfgenamen zich in duisternis bevinden kunnen zij zelf niet opstijgen in de hemel.
6. En vergeleken hiermee verklaar ik dat er ook een heerlijkheid in de hemel bestaat voor hen die trouwen uit zelfverloochening, die voortdurend en met genoeg goeddoen voor anderen; want zij brengen erfgenamen voort om Jehovih ook te verheerlijken in goede werken.
7. Voor dat doel werd het teken van de besnijdenis aan jullie voorvaders gegeven, opdat de Faithist-vrouwen niet verleid zouden worden door afgodendienaars. En toch, ondanks alle voorzorgen, vielen er veel die door het vlees verleid werden. En hun erfgenamen zonken steeds lager in de duisternis totdat zij de Al Persoon uit het oog verloren en niet meer in Hem geloofden.
8. De hand die ruw is van het werken zal een betere erfgenaam garanderen dan de hand met kuiltjes van een trotse vrouw. De laatste heeft een hartstochtelijke ziel en haar nakomelingen zullen een ziel van gal en suiker hebben; ofschoon zij zoet mogen zijn, zullen zij er in de toekomst blij van geven bitter te zijn.
9. Denk aan uw erfgenaam; toon hem een ordelijk huis met een hoofd. Opdat hij kan opgroeien met begrip voor de discipline van de aarde en de hemel.
10. De vader zal de meester zijn in alle dingen; en de moeder zal de plaatsvervangend meesteres zijn in alle dingen, om te heersen in zijn afwezigheid.
11. Want elke familie zal een koninkrijk in zichzelf zijn; maar niemand zal een tiran zijn, ofschoon hij voorrang in alle dingen kan hebben.
12. Ga niet aan tafel zitten om te eten totdat allen er rondom staan; en wanneer zij zijn gaan zitten zult u zeggen: Tot Uw eer, O Jehovih, ontvangen wij dit, Uw gave; blijft U bij ons tot Uw eigen heerlijkheid, tot in eeuwigheid, amen!
13. Want de voornaamste eigenschap van de woorden ligt in de discipline voor de jonge geest; hem standvastig te houden op de ordelijke wijze van de engelen in de hemel. En omdat hij dit met u repeteert, leert hij u met terechte vreugde te eren.

14. En wanneer de zoons en dochters nog klein zijn, moet u hen leren te werken; hen boven alles te inspireren niet tot luiheid te vervallen, hetgeen op de grens van de hel ligt.

15. Maar laat ze zich niet te veel inspannen en bezorg ze ook geen pijn; denk eraan dat zij uw glorie behoren te zijn, die Jehovih u schonk om onder uw hoede te zijn, niet voor uw zelfverheerlijking, maar voor hun eigen verrukking en heilige genoegens.

16. Want zij zullen zingen en spelen, en in de handen klappen en zich verheugen en dansen, want dit is hun dank aan de Schepper; en de aarde zal blij zijn omdat zij op de wereld kwamen.

17. Denk eraan dat werk een genoeg moet zijn en zwaar werk een groot genoeg; dit anders te doen zijn voor uw kinderen en voor uzelf is het uitbuiten van de mens tot niet meer dan een beest in het veld. Maar u moet hen tot groepen vormen en hun werk dient prettig en vol van lering te zijn.

18. En zelfs uw kleintjes moeten leren dat u slechts een broeder bent, een oudere broeder en één van de kinderen van dezelfde Schepper; hen lerend dat iemand die dingen ophoopt en als eigendommen houdt, gelijk staat aan een kannibaal die zijn verwanten opeet met huid en haar.

19. Bovenal moet u hen leren het geschapen lichaam tevens heilig en rein te houden; want hierin ligt de gezondheid en kracht. Onrein zijn betekent ziek zijn, en ziek zijn betekent onrein zijn. Kijk naar de heidenen en de afgodendienaar, zij die zich voeden met vlees en bloed; op het moment dat zij opscheppen over hun gezondheid stinken ze als een kadaver; hun vlees is overladen en opgeblazen, hun adem als een varkensstal. Hoe kan hun ziel dan rein zijn of hun verstand helder? Zij hebben van zichzelf een etterend stankhuis gemaakt waar de geest in moet wonen.

20. En ze zeggen: Bah! Ik zie geen Jehovih! Ik ken geen Al Persoon! Ik ontken de ziel van de dingen! Waar zit de geest? Ik kan hem niet zien. Of het geluid van Zijn stem die ik niet kan horen? En als er een Grote Geest bestaat, laat Hem dan bij me komen! Ik zou Hem zien. Ja, dat zeggen ze met hun smerige lichamen. Laat ze rein worden dan zullen ze de ijdelheid van zulke woorden begrijpen.

## HOOFDSTUK XXVI

1. Jehovih zei tegen Chine: Nu zal Ik de naties in beweging brengen. Door u zal Ik hen de glorie en heerschappij van Mijn koninkrijken laten zien.
2. Want u zult wandelen zonder voeten; schrijven zonder handen; horen zonder oren; zien zonder ogen; en u zult in de lucht opstijgen als een vogel; door uw eigen wil gaan waar u maar wilt.
3. En u zult de onweerswolk omlaag brengen, en op het geluid van uw stem zal het gaan regenen.
4. En u zult zeggen: Ga weg, wolken; en de zon zal in plaats daarvan gaan schijnen.
5. En u zult bij sommigen komen die hongerig zijn, en uw stem zal opstijgen tot Mij, en Ik zal het hemelse voedsel omlaag zenden uit de hemel; en uw volk zal daarvan eten en de honger zal gestild worden.
6. En u zult uw hand uitstrekken over de doden die gereed zijn voor de oven, en zij zullen weer tot leven komen en gezond gemaakt worden.
7. Want dit zijn de getuigenissen dat u mijn dienaar bent, en Mijn geboden gehouden hebt:
8. Waarbij u tegen hen moet zeggen: Kijk naar mij; ik ben maar een mens! Waarom vallen jullie neer voor de Goden en aanbidden ze? Want ik vraag u, O al jullie mensen, dat jullie mij niet zullen aanbidden en niet anders zullen noemen dan een mens die ernaar streeft de wil van zijn Vader, de Schepper, te volbrengen.
9. Want al wie één wordt met Hem, voor zo iemand zijn er vele wonderen mogelijk; alhoewel ik jullie verklaar dat het in feite geen wonderen zijn, maar mogelijkheden die door Jehovih geschonken worden aan de oprechten die Hem in daad en waarheid dienen.
10. Jehovih zei tegen Chine: En wanneer u deze dingen aan velen getoond hebt, weet u dat uw tijd op de aarde voorbij is. Want Ik zal u in een trance dompelen en de mensen zullen jammeren en zeggen: Helaas, hij is gestorven! En zij zullen u bedekken en uw lichaam in de oven werpen op de manier van de doden; en het vuur zal fel branden en uw lichaam voor hun ogen verteren. Maar u zult hen tevoren verzocht hebben bij de oven de wacht te houden, want u zult de elementen van uw verbrande lichaam bijeenbrengen en herstellen, en er opnieuw in wonen en rondgaan om te prediken voor de mensen.
11. Maak u derhalve gereed; maak deze profetieën van tevoren bekend opdat de mensen het kunnen getuigen en het dus opgetekend kan worden in de bibliotheken van de koningen en koninginnen.
12. Chine vertelde aan de gemeenten van Faithists, de ware Zarathoestriërs, wat Ormazd (Jehovih) gezegd had en veel van hen huilden bitter.
13. In de voorafgaande jaren, toen Chine had gereisd en gepredikt met de stem van Jehovih, bezocht hij de koningen en prinses en rijke lieden in vele streken; en terwijl hij aldus sprak en hen berispte om hun bestuur en om hun bezittingen, kozen zij geen partij tegen hem. Maar naderhand, als hij weer weg was, zeiden de koningen en koninginnen en edelen: Chine heeft een gevaarlijke doctrine gepredikt, want hij zei: U zult geen andere koning dan de Schepper hebben, die koning is over alles. Zal dit onze slaven niet tegen ons opzetten? En als de mensen zich begeven in gemeenschappen van henzelf en de koning negeren, waar moet de koning zijn inkomsten dan vandaan halen?
14. En er waren priesters van Dyaus en andere Goden, en sprekers in de tempels (orakels) waar de

Goden schreven op zandtafels. Behalve hen waren er talloze zieners en profeten. En de koningen, die op hun hoede waren, verdiepten zich in de zaak en vroegen aan de geesten of de leerstellingen van Chine wel juist waren.

15. En sommige van de geesten zeiden: Er bestaat geen Al Persoon. Zie, wij hebben de sterren en de zon bezocht en heinde en ver gekeken en we zagen geen enkele Schepper of Al Persoon. Er is geen Grote Geest, behalve Te-in die een voormalig sterveling was, maar gestegen is tot de almacht in de hemel en op aarde.

16. En andere geesten zeiden: Er is niets in de hemel dat we niet ook op de aarde hebben. Hoe moeten we Ormazd dan vinden? Verspil uw tijd niet aan Chine en zijn doctrines; hij zal jullie koninkrijken omverwerpen. Eet, drink en bevredig je verlangens; want dat is de kern van alle dingen in de hemel en op aarde.

17. Te-zee, de koning van A'shong, de hoofdstad van de provincie Aen-Na-Po'e die tevens een groot filosoof was, had Chine eerder horen prediken en hij was bijzonder geïnteresseerd. Enige tijd hierna bezocht een magiër, Loo Sin, Te-zee, die de magier over de wonderen van Chine vertelde. De magiër luisterde naar het verhaal van de koning en deze vroeg de magiër of hij zelf, naast zijn goochelarij, ook wijsheid in woorden kon openbaren net als Chine, en als dat zo was, hoe het bereikt kon worden?

18. Loo Sin, de magiër, antwoordde: Te-zee, O koning, u weet niet hoe u mij, uw dienaar, in verlegenheid gebracht hebt. Want als we jong zijn en ontdekken dat we de natuurlijke krachten van een magiër bezitten, gaan we naar een adept toe om al de mysteries van de orde te leren, en daar leggen we een hoogst bindende eed af, dat we nooit door een toespeling, of woord, of teken, of geschreven teken iets van onze tekenen en mysteries zullen openbaren, waarbij we onszelf gebonden hebben onder de dreiging van hoge straffen, die ik u niet kan noemen.

19. Weet dan, O koning, dat ik al uw vragen kan beantwoorden en dat ik verlangend ben u te dienen, maar wat moet ik doen?

20. De koning zei: Ik, die koning ben, onthef u van uw eed, De magiër zei: Vergeleken met mijn macht, ofschoon ik slechts bedel van deur tot deur, is uw macht, O koning, slechts als kaf op de wind. In mijn subtiele rijken bevinden zich de sleutels van alle heerschappijen. Niet alleen heers ik met mijn kunde over de stervelingen, maar ook over de geesten der doden. Mijn eed is dus te groot voor u om mij van te ontslaan, want ik kan mezelf er niet eens van ontslaan!

21. Te-zee, de koning, zei: Aangezien u dus niet alle dingen kunt doen, en speciaal een eed opheffen, bent u voor mij niet geschikt om mee om te gaan. Loo Sin, die heel graag iets verdienen wilde, zei: Wat dat betreft, O koning, zeg ik u dat ik niet alles kan onthullen, want de eigenschap van mijn kunst hangt veelal af van zijn geheimen en mysteries. Niettemin, aangezien ik heel arm ben, zou ik u een aanwijzing kunnen onthullen waardoor u, als u zich er ijverig op toe zou leggen, ook de rest zou kunnen bereiken.

22. Daarop verzocht de koning hem om voor hem op te treden en stemde erin toe hem te belonen overeenkomstig het gebod van de schikgodinnen (geesten). En Loo Sin ging meteen aan het werk en voerde wonderbaarlijke kunststukjes op, zoals het laten bewegen en omrollen van de tafels, stoelen en lessenaars; en het laten spreken van stemmen in onzichtbare plaatsen. Ook veranderde hij staven in slangen en liet vogels plaatsnemen op de schouders van de koning; en hij veranderde water in wijn, en ook bracht hij vissen en legde ze op de grond aan de voeten van de koning.

23. De koning zei tegen hem: Al die dingen heb ik van jongsaf gezien. Toon mij nu eens, terwijl u hier blijft, hoe u in het huis van mijn buurman kunt kijken.

24. De magiër zei: Ja, O koning, maar voor dat kunststuk is het nodig om de toestand van de heilige geest (trance) binnen te gaan, en de prijs is kostbaar!
25. De koning zei: Ik zal u betalen, begeef u dus maar in de toestand van de heilige geest.
26. Loo Sin draaide zijn ogen naar boven en produceerde een huivering, net als iemand die doodgaat en nadat hij zich op de vloer uitgestrekt had, verzocht hij de koning hem vragen te stellen.
27. De koning zei: Hier is krijt, teken op de vloer de letter die bovenaan op mijn tablet staat, links van de troon! Daarop tekende de magiër het op de juiste wijze. En nu beproefde de koning hem nog eens voor wat betreft zijn vermogen om zonder ogen te zien, en wel op verafgelegen plaatsen; en nadat hij dit op velerlei manieren bewezen had, zei de koning: Kunt u ook de geesten der doden tonen?
28. Loo Sin zei: Zeker kan ik dat, O koning. Maar dat vereist van mij dat ik de verheven toestand van scheppen betreed, en dat is nog veel duurder!
29. De koning zei: Heb ik u niet gezegd dat ik u zal betalen? Begin dus maar, en ga direct de verheven toestand van scheppen binnen!
30. Loo Sin begaf zich vervolgens naar een donkere hoek, legde zich op de vloer neer en slikte daarna zijn tong in en werd bewegingsloos en stijf, als iemand die geheel gestorven is. Weldra steeg er een licht op als een dunne rook uit het lichaam en dat ging enigszins opzij staan, en een stem sprak uit het licht, die zei:
31. Wie bent u dat u de geesten der doden oproept? Neem u in acht! Hij wiens lichaam hier stijf en koud naast mij ligt, is een van de erfgenamen van de onsterfelijke Goden! Wat wilt u, mens van de aarde?
32. De koning zei: Wie bent u? De stem antwoordde: Ik ben Joss, Te-in! Heerser van hemel en aarde! De verpersoonlijkte Grote Geest! De schepper van alle dingen!
33. De koning zei spottend: U bent welkom, O Te-in! Ik ben een van de meest gezegende der stervelingen, omdat ge mijn plaats tot een heilige plaats hebt gemaakt.
34. Toen nam de geest een sterfelijke vorm aan en ging voor de koning staan, terwijl het lichaam van de magiër ook zichtbaar op de grond lag. De geest zei: Welke vraag bezwaart u, O koning? Spreek, en ik zal u antwoorden, want ik ben de verpersoonlijking van de totale wijsheid en waarheid.
35. De koning zei: Waarom bent u niet eerder aan mij verschenen? Waarom werd ik in het duister gelaten betreffende uw werkelijke bestaan? Geef me hier antwoord op, want het is de grondslag waarop ik vele vragen wil baseren.
36. De geest zei: Mijn zoon, Te-zee, sinds uw jeugd ben ik bij u geweest en heb over u gewaakt, want u zult de grootste koning op de hele wereld worden. Ja, er liggen grote werken op u te wachten. En als u uw koninkrijk wilt uitbreiden of grote veldslagen wilt winnen, zal ik u dan de manier daarvoor tonen? Of als u een andere vrouw tot echtgenote wenst, zal ik haar voor u zoeken?
37. De koning zei: U bent een groot hemels heerser, ik geloof u helemaal, maar u beantwoordt mijn vraag niet. Bovendien vraagt u me over mijn koninkrijk en over een andere vrouw als echtgenote, en dat zijn geen dingen die ik van u verlang. En wat de kwestie van de vrouwen betreft, heb ik nog niet eens een echtgenote, dus hoeft ik ook geen andere.

38. De geest zei: Wie zegt u dat ik ben? De koning antwoordde: Ik weet niet of u een gek of een duivel bent; en ik zeg dat ik of iemand als u gezien heb, of anders u, via menig magiër. Maar helaas, daar houdt alle kennis mee op.

39. De geest zei: U zei dat u zou betalen wat de schikgodinnen bepaalden. Luister dus naar me, O koning; u moet Loo Sin vier goudstukken geven. En daarna zal ik u alle dingen verklaren.

40. Vervolgens wierp de koning vier goudstukken naar Loo Sin en verlangde de beloofde kennis. Toen zei de geest: En u zweert dat u het niet zult onthullen?

41. De koning zei: Ik zweer plechtig dat ik niets van wat u me leert zal openbaren. De geest zei: Weet dan, O koning, dat ik Loo Sin de magiër ben! Door een langdurige training bereikt de magiër het dat hij zijn lichaam in de geest kan verlaten en in elke gewenste vorm of gedaante kan verschijnen. Wilt u me beproeven? De koning zei: Laat mij de geest van koning Ha Gow-tsee zien.

42. De geest liep terug naar het lichaam van Loo Sin en keerde weldra bij de koning terug, er uitziend als de geest van Ha Gow-tsee. De koning zei: Het is precies de koning! De geest antwoordde: Hier, O mens, eindigt dus de filosofie. Kijk, ik ben ook Loo Sin. Sommige mensen bestaan uit een geest, sommigen uit twee, sommigen uit drie, en sommigen uit vier voor één stoffelijk lichaam. En toch is er in feite maar één persoon.

43. De koning vroeg: Wat gebeurt er met de geest als het stoffelijk deel gestorven is? De geest antwoordde: Een van de twee is mogelijk voor ieder mens: zijn geest zal of oplossen in een nietbestaan en verstrooid en nietig worden als de lucht van de hemel, zoals de warmte van vuur dat opgebrand is; of anders zal hij zich reïncarneren in het lichaam van een kind voordat het wordt geboren, en zo opnieuw leven.

44. Aldus kwamen alle mensen op de wereld. Een kind dat dood geboren wordt is iemand in wiens lichaam zich geen geest reïncarneerde. Er zijn geen nieuwe scheppingen. Dezelfde mensen die nu op de aarde leven hebben er altijd op geleefd; noch zullen er anderen zijn. Zij gaan uit een lichaam als het oud en afgedragen is; en daarna gaan ze een jong lichaam binnen en leven steeds opnieuw, tot in eeuwigheid. Noch is er meer of minder voor elke man, vrouw of kind op de hele wereld.

45. De koning vroeg: Wat is dan het hoogste en beste dat een sterfelijk mens tijdens zijn leven kan doen?

46. De geest zei: Eten en drinken, slapen en rusten en je verheugen om talloze nakomelingen te verwekken.

47. De koning vroeg: Hoe lang zou een geest blijven leven als hij zichzelf niet reïncarneerde? De geest zei: Als het stoffelijk lichaam tot as verbrand is, dan is dat de tijd; als het lichaam begraven is en rot en tot de aarde terugkeert, dan is dat de tijd; als het lichaam gebalsemd en goed bewaard wordt, gaat de geest terug in het gebalsemde lichaam en blijft daar tot het lichaam tot stof vergaan is. Wanneer het lichaam tot stof is vergaan of tot as verbrand is, dan is de geest vrijgekomen en gereed om zich te reïncarneren of op te lossen en voor altijd te verdwijnen.

48. De koning vroeg: Zoals het bij u gaat, gebeurt het ook zo bij alle magiërs? De geest zei: U hebt maar vier goudstukken gegeven; als u meer wilt weten, wordt de prijs hoger. De koning zei: Ik heb u gezegd dat ik zou betalen wat de schikgodinnen ook besloten; ga dus verder. De geest zei: Het is precies zo bij alle magiërs. De koning vroeg: Toon me nu dat u kunt prediken als Chine.

49. De geest zei: U moet me vragen stellen, dan zal ik erover preken.

50. De koning stelde vele vragen en de geest sprak erover. Tenslotte zei de koning: Dat is voldoende; ik zal u betalen; u kunt gaan. Wat uw prediking en uw doctrines betreft, die betekenen niets. Nu zal ik een andere magiër laten halen; want uit een beraadslaging met velen moet ik wel bij de waarheid uitkomen.

## HOOFDSTUK XXVII

1. Koning Te-zee vroeg naar een volgende magiër, Wan-jho geheten; die kwam en hem werd verzocht zijn krachten te tonen; maar ook hij verlangde een hoge prijs, waarin de koning toestemde om te betalen en Wan-jho begon te vertonen. Eerst liet hij een roos in een afgesloten fles verschijnen; toen een kleine slang die hij schiep uit een stok, en hij liet vogels komen om voor de koning te zingen; vervolgens veranderde hij azijn in water; daarna schreef hij op een stenen tablet zonder het tablet aan te raken, zelfs terwijl het onder de voeten van de koning lag.

2. Nadat hij nog veel meer soortgelijke kunstjes had vertoond, verlangde hij zijn geld en zei: De engelen zijn verdwenen; ik kan niets meer doen. De koning zei: En hebt u geen macht om ze terug te halen?

3. Wan-jho zei: Hoeveel zou u willen geven? De koning antwoordde: Drie goudstukken. En Wan-jho zei: Ah, kijk eens, in dat geval komen ze terug! Wat wilt u? De koning gebod hem de geesten van de doden te tonen, zodat hij met ze kon praten.

4. Wan-jho begaf zich naar dezelfde plaats als waar Loo Sin een vertoning had gegeven; hij ging liggen en bracht zichzelf in de doodstrance. Kort daarop verscheen een engel, gekleed in het wit en ging voor de koning staan, zeggend: Almachtige koning, wat wenst u? Aanschouw mij, ik ben de Godin Oe-tu Heng, ik kom van mijn troon in de hoge hemel. En als u verlangend bent om in de oorlog te veroveren, of grote rijkdommen te verwerven, of meer vrouwen die zeer schoon zijn, zal ik het dan door mijn zeer krachtige wil aan u geven?

5. De koning zei: Ik ben gezegend, O Godin, omdat u me bent komen bezoeken. Maar helaas, geen van de dingen die u me genoemd hebt, schikt mij. Ik verlang niets wat deze wereld betreft. Geef mij licht met betrekking tot de plaats in de hemel waar koning See Quan woont.

6. De geest zei: Was hij uw vriend of uw vijand? De koning antwoordde: Hij was mijn doodsvijand. De geest zei: Daarom vroeg ik u: is hij uw vriend of uw vijand, want ik zag een zekere See Quan in de hel, kronkelend in helse pijnen. En toch zag ik nog een See Quan in het paradijs. Dus zal ik maar gaan en degene halen die in de hel zit.

7. De geest ging naar de hoek, keerde weldra terug en zei: O,O,O,O,O! Verschrikkingen! Demonen! Hel! en dat soort dingen, voorwendend in kwellingen te verkeren, alsof het See Quan was die gefolterd werd.

8. Daarna verzocht de koning om vele verschillende geesten, hetzij ze altijd bestaan hadden of dat ze verzonnen waren, ze kwamen evengoed. Tenslotte zei koning Te-zee: Breng me nu de meest wijze God in de hemel, want ik wil hem vragen stellen. Dus begaf de geest zich weer naar de hoek, kwam vervolgens terug en zei: Mens van de aarde! Omdat u mij geroepen hebt ben ik gekomen. Weet u wanneer ik kom, dat ik vier goudstukken beding voor Wan-jho, mijn profeet?

9. De koning zei: Zeer terecht, God! Ik zal hem betalen. Vertel me nu maar waar de mens vandaan komt en wat zijn lot is?

10. De geest zei: Om te beginnen dus, is de lucht boven de aarde vol met elementaire geesten; de grootste zijn zo groot als een mannavuist en de kleinste niet groter dan het kleinste levende insect op de aarde. Hun afmeting duidt op hun intelligentie; de grootste zijn ontworpen voor menselijke wezens. Zij vullen heel de lucht van de aarde, en alle ruimte in het firmament boven de aarde; zij hebben van eeuwigheid tot eeuwigheid bestaan, want zij waren zonder begin.

11. Terwijl een kind nog in de schoot zit, gaat een van deze elementairen het kind binnen en dadelijk



is daar het begin van de mens. En op gelijke wijze worden alle dingen voortgebracht die op de aarde leven.

12. De koning vroeg: Voor die tijd dat de mens ontstaat en deze elementairen nog rondzweven, weten zij dan iets? De geest zei: Veel van hen bezitten grote wijsheid en listigheid, en daarbij zijn het grote leugenaars, dieven en schurken. Kent u een zekere Loo Sin, een magiër? De koning antwoordde: Jawel. En de geest zei: Nou, Loo Sin wordt bezeten door de elementairen en het zijn allemaal grote leugenaars die net doen alsof ze de geesten van de doden zijn! Wat mijzelf betreft, ik ben een zeer deugdzaam Godin, uit de hoogste hemelse sferen. Ik zeg u, O koning, dat deze elementairen de vloek van de wereld zijn; ze zijn verlangend om in het leven geboren te worden, dat ze dus een ziel kunnen hebben, en ze inspireren de stervelingen tot het vaderschap en moederschap opdat ze een gelegenheid zullen krijgen om te incarneren.

13. De koning zei: U hebt goed geantwoord, O Godin. Ik zal betalen zoals u het bedong. En daarop vertrok de geest. Koning Te-zee verzocht om een andere magiër, Hi Gowh, met de rang van priester en nadat hij met hem had onderhandeld over zijn prijs voor de vertoning, verzocht hij hem te beginnen.

14. Hi Gowh gaf vervolgens een voorstelling op dezelfde manier als de anderen en hij verrichtte grote wonderen. En ook hem gebod de koning om de geesten der doden te laten zien. Hi Gowh beklaagde zich over de prijs; maar omdat de koning hem verzekerd had dat zijn eisen zouden worden ingewilligd, ging de magiër naar dezelfde hoek en bracht zichzelf in de heilige geest (trance); en weldra verscheen er een geest die zei: Gegroet zij u, O koning! Hetzij u veroveringen verlangt of rijkdommen of meer vrouwen, u zegt het me maar en ik zal overvloedig schenken. Weet dan, dat ik de geest van de grote Zarathoestra ben.

15. De koning zei: Grote Zarathoestra, u bent zeer welkom. Maar helaas, geen van de dingen die u genoemd hebt, is wat ik verlang. Zeg mij, O Zarathoestra, wat is de oorsprong en bestemming van de mens?

16. De geest zei: Allereerst, O koning, in lang vervlogen dagen draaide de zon zo snel in het rond dat zij haar buitenste rand afwierp, en de rand brak in een miljoen stukken die naar alle kanten vlogen, en die stukken zijn de sterren en de aarde en de maan.

17. En gedurende miljoenen jaren was de aarde slechts een steen, roodgloeiend; maar na verloop van tijd koelde zij af; en de buitenste stenen op de aarde oxideerden en dit schiep het mos; toen stierf het mos; maar de geest van het mos reïncarneerde zich en dat schiep het gras; en het gras ging dood; maar de geest van het gras leefde en reïncarneerde zich, en aldus schiep het de bomen.

18. Toen stierven de bomen; maar de geest leefde en reïncarneerde en werd tot dieren; en zij stierven, maar hun geesten leefden en werden mensen. Daarna reïncarneert de geest zich niet langer, maar zweeft omhoog in vrede en rust lange tijd, waarna hij tenslotte weer in de zon opgaat en uitdooft, net als een lamp die opbrandt.

19. De koning vroeg: Hoe staat het dan met uzelf? De geest antwoordde: Ik was de oorspronkelijke Zonnegod die uit de zon vandaan kwam om deze wereld onder mijn hoede te nemen. Zij is in mijn berusting. De koning vroeg: Wie is dan de Allereerste die nog steeds bij de zon blijft?

20. De geest antwoordde: Omdat u vele vragen stelt, O koning, moet u meer geld betalen. De koning verzekerde de geest dat het geld, tot ieder bedrag, betaald zou worden; waarop de geest zei: Ahura Ormazd was de oorsprong van alles; maar toen de zon zijn oppervlakte uitwierp werd Ahura Ormazd in stukken geworpen, naar iedere ster ging een stuk, behalve de aarde, en ik kwam hier uit eigen

beweging omdat het groter en beter was dan elke andere wereld.

21. De koning stuurde de geest en de priester weg en liet een andere halen, een magiër die ook de rang van priester bekleedde, Gwan Le. En Gwan Le, die ervan verzekerd werd dat zijn prijs betaald zou worden, begon ook met zijn voorstelling. En hij vertoonde dezelfde kunsten als de anderen. Toen gebod de koning Gwan Le om de geesten van de doden op te roepen.

22. De priester verontschuldigde zich over de kosten van de doodstrance (kracht van de heilige geest), maar toen hem nogmaals verzekerd was dat zijn eisen zouden worden ingewilligd, ging hij naar de hoek en bracht zichzelf in de bezwijming, stijf en koud.

23. Kort daarop verscheen er een engel die zei: Aanschouw mij, O koning, ik ben Brahma. En als u een overwinning in de oorlog wenst, of grotere rijkdommen of meer vrouwen, ik zal het u schenken. Ik kan u vertellen over verborgen schatten, en over rijke mijnen en over vrouwen waar men zeer naar verlangt. Ik kan u ook vertellen hoe uw legers in een groot bloedbad uw vijanden kunnen overwinnen.

24. De koning zei: Ik ben verrukt, O Brahma. Maar ik verlang niets van hetgeen u genoemd hebt. Vertel me van de oorsprong en bestemming van de mens.

25. De geest zei: Weet dan, O koning, dat alle levende dingen uit twee delen bestaan, het stoffelijke en het geestelijke; alle dode dingen zijn slechts één, dat is de geest. U, O koning, was eerst een steen, een heel grote steen; toen hij verging tot stof, ging uw ziel in zilver, een heel groot stuk; maar toen het zilver wegroestte, ging uw ziel in goud over; en toen het goud vergaan was, begon uw ziel naar het plantaardige leven over te gaan; en daarna ging het over naar het dierlijke leven; toen in een mens van lage orde, toen in een mens van hogere orde, zoals u nu bent. Aldus kwam de mens omhoog sinds het begin en reïncarneerde zich steeds opnieuw, almaar hoger. En als hij volmaakt van geest is zoals u bent, keert hij nooit meer terug om zich te reïncarneren. De koning vroeg: Wat doet de geest nadat hij deze wereld verlaten heeft? De geest antwoordde: Dan zult ge uw seksuele partner ontmoeten, uw ziele-vrouw; en zult u nooit iets anders meer doen dan u overgeven aan seksuele bevrediging en de geestelijke gebieden bevolken met verrukkelijke geestelijke nakomelingen.

26. De koning zei: Het is best, u bezit een wonderbaarlijke doctrine. Daarop vertrok de geest en ook de priester. En de koning vroeg om weer een andere priester, Tseeing, een brahmaanse profeet. En de koning vroeg hem: Wat ziet u voor uw koning?

27. De priester zei: Door de rituelen van mijn orde kan ik geen van de geheimen van hemel of aarde ontsluiten voordat u de prijs voor deze gunst betaald hebt, hetgeen twee goudstukken bedraagt. Dus betaalde de koning hem. Tseeing zei: En indien u rijkdommen wenst, of succes in de oorlog of nieuwe vrouwen, spreek en het zal u geschonken worden overeenkomstig de prijs. De koning zei: Helaas, Tseeing, ik verlang geen van deze gunsten; vertel me de oorsprong en het lot van de mens, want ik wil vernemen wie ik ben, en de bedoeling en het einde.

28. Tseeing zei: Het eerst van alles was Brahma, die rond was als een ei. Toen brak Brahma open en de schaal bestond uit twee helften en de ene helft was de hemel en de andere helft was de aarde. Vervolgens incarneerde Brahma zich in de aarde; maar hij kwam niet op als slechts één, zoals hij verwachtte, maar hij kwam op in tien miljoen en een miljoen delen, en elk deel was een levend ding, een boom of een plant, of een vis of een vogel, of een beest of een mens. En dit is alles dat er is of ooit zal zijn.

29. Maar Brahma keek uit over de wereld en hij zag dat sommige mensen goed waren en sommige slecht. En hij zei: Ik zal het goede van het kwade scheiden. En opdat er gerechtigheid zou geschieden, riep hij al de naties en stammen der mensen bij zich. En toen zij gekomen waren zei hij tegen hen:

30. Al wie genoeg in de aarde, het zal hem voor eeuwig toebehoren. En ofschoon hij sterft, zal zijn geest de kracht hebben zich te reïncarneren in een volgend ongeborn kind en dus opnieuw leven, en zo door tot in eeuwigheid. En hij zal grote bevrediging in de aarde vinden, in eten en drinken, en met vrouwen, en in alle soorten van genoegens, want het zal voor altijd van hem zijn.

31. Maar al wie genoeg heeft in de geest zal in de geest gezegd worden. Hij zal zich niet na de dood reïncarneren en opnieuw leven, maar hij zal voor altijd in de hemel wonen en hemelse genoegens beleven. Maar aangezien hemelse genoegens niet van het soort aardse genoegens zijn, zal de kiezer voor het geestelijke niet leven zoals de aardse mensen.

32. Maar hij zal afgezonderd leven en zijn vlees kwellen met vasten en kastijdingen. Ook zal hij niet trouwen of met een vrouw leven, noch kinderen verwekken, noch enige bevrediging aan wat dan ook op de aarde hebben, behalve door louter en alleen te leven, want de aarde is niet van hem, noch behoort hij tot de aarde.

33. Toen Brahma nu de twee stellingen aan de kinderen der aarde had uiteengezet, voegde hij er nog aan toe: Kiezen jullie nu maar wat je wilt; want nadat jullie gekozen hebben, is daar het einde. Want jullie die de aarde kiezen zult van de aarde zijn, zelfs alle opvolgende generaties. Maar al wie voor de hemel kiest, voor hem en zijn erfgenamen zal het definitief zijn, en voor eeuwig.

34. Daarop maakten de stervelingen hun keus, en zie, bijna allemaal kozen ze voor de aarde. Maar duizende en miljoene jaren later had Brahma berouw over zijn vroegere besluit, want hij zag dat de aarde te vol mensen werd, en zij waren grenzeloos zondig. En Brahma zond een watervloed en vernietigde duizend miljard keer tien miljoen van hen. En hij stuurde Zarathoestra in de wereld om een nieuw oordeel te geven.

35. Zarathoestra opende opnieuw de poort van de hemel en zei: Al wie hierna voor Brahma kiest en zijn vlees zal kwellen en de aarde haat en apart van de wereld leeft, hem zal ik redden van de aarde en ook van de hel, want ik ben zeer bekwaam en invloedrijk bij de Schepper.

36. Zodanig, O koning, is dus de oorsprong en de bestemming van de mens. Sommigen worden voor eeuwig voor de aarde geboren, en sommigen worden voor de hemel geboren. Niettemin staat voor een ieder de weg open om te kiezen wat hij wil, de aarde of de hemel.

## HOOFDSTUK XXVIII

1. Te-zee ging lange tijd door met zijn onderzoekingen, en met vele profeten, magiërs, zieners en priesters. Later zei hij:

2. Alles is ijdelheid; alles is valsheid. Niemand heeft me juist geantwoord, wat betreft de oorsprong en bestemming van de mens. Zelfs de engelen, of wat het dan ook zijn, kunnen me alleen inlichten over de dingen van de aarde; zij zien alleen zoals de mens ziet. En het kan best waar zijn dat deze engelen niets meer zijn dan Loo Sin zei, dat wil zeggen alleen maar de geest van de magiër. Omdat zijn lichaam in die trance verkeert, schijnt het redelijk.

3. Daarom zal ik nu een halt toeroepen aan deze magiërs en priesters; ze zijn niets goeds onder de zon. Dus vaardigde Te-zee een besluit uit dat zijn eigen provincie omvatte en de magiërs en priesters beval de provincie te verlaten, op straffe van de dood. En dus vertrokken zij uit zijn provincie.

4. Nu wilde het geval dat de koningen van nog vijf grote provincies precies hetzelfde deden, en op zowat hetzelfde tijdstip. En dit waren de provincies, te weten: Shan Ji, onder koning Lung Wan; Gah, onder koning Loa Kee; Sa-bin-Sowh, onder koning Ah-ka Ung; Gow Goo, onder koning Te See-Yong; en deze provincies maakten het grootste deel van Jaffeth uit. En al die koningen vaardigden edicten uit op dezelfde manier. Zodat de magiërs, zieners en priesters genoodzaakt werden hun roepingen vaarwel te zeggen of uit deze provincies te vertrekken naar waar de barbaren woonden.

5. Jehovih gebod Chine om naar koning Te-zee te gaan, en toen hij was aangekomen, zei de koning tegen hem: Er zijn nogal wat jaren verlopen sinds ik u gehoord heb, en u was diepzinnig. Het doet me groot plezier dat u weer bij me gekomen bent opdat ik u vragen kan stellen.

6. Chine zei: Toen u mij vroeger hoorde, sprak de Grote Geest door mij. Nu heb ik veel geleerd en Hij gebiedt me uit eigen kennis te spreken.

7. Om te beginnen dus, ben ik een man zoals u bent; maar wel heeft elke man een andere opdracht. U bent koning van deze provincie en men heeft me verteld dat u bovendien goed en wijs bent. Ik hoop dat het zo is. Anders zullen mijn woorden u niet aanstaan. Wat mijzelf betreft, ik werd in de wereld gezonden om dit land te bestemmen en het Chine'ya (Chine-land) te noemen, en diegenen opnieuw te vestigen die de Grote Geest aanvaardden. Want Chine'ya met haar volk zal een apart land blijven en een ander volk dan de rest van de wereld.

8. Weet dan, O koning, dat ik niet kom met ijdel gepoch dat ik, Chine, veel ben of veel kan doen; in tegendeel, ik zeg u dat ik een van de zwakste der mensen ben, en toch heb ik meer kracht dan ieder andere man op de wereld. En toch, let u maar op, van mijzelf is er niets om over op te scheppen. Want ik ben slechts een werktuig in de handen van Jehovih (Ormazd) en ik zelf doe niets, maar Hij handelt door mij.

9. Ik kijk u aan en zie dat u magiërs en priesters ondervraagd hebt, en dat u niet tevreden bent. Weet dan, O koning, dat dit uw fout is, door uw oordeel niet te verruimen.

10. U hebt met magiërs gewerkt die onder de kracht van engelen van de eerste verrijzenis staan, en zelfs engelen daaronder.

11. Al zulke engelen onderwijzen volgens hun eigen persoonlijk begrip; als zwerfende individuen gaan ze rond. En hun wonderen zijn van dezelfde aard, louter en alleen individuele wonderen.

12. Hij, over wie ik onderwijs, bewerkt wonderen, niet op kleine schaal maar in de aangelegenheden

van koninkrijken en naties; niet slechts door middel van magiërs, maar door koningen en koninginnen, en zelfs via gewone mensen. Uzelf bent een instrument in Zijn hand.

13. Kijk eens, op hetzelfde moment dat u uw besluit uitvaardigde tegen magiërs en ascese, precies op dat moment deden vijf andere grote koningen hetzelfde! Dat is inderdaad een wonder! Niemand kan Zijn wonderen nabootsen. Vlei uzelf ook maar niet dat zulke zaken bij toeval gebeuren. Zij gebeuren niet bij toeval, maar door Jehovih. Want Zijn engelen in de tweede verrijzenis zijn geordend en ze werken in machtige legers.

14. Te-zee zei: U bent geweldig, Chine; of anders zet uw plotselinge filosofie mijn verstand op zijn kop! Ga door! Hoe zullen we, om te beginnen, weten of er engelen bestaan die echt de geesten van de doden zijn? Ten tweede, hoe moeten we onderscheid maken tussen de eerste en de tweede verrijzenis?

15. Chine zei: Alleen door te zien en te horen met de natuurlijke ogen en oren kan iedereen ertoe komen alles te weten, en met de geestelijke ogen en oren, hetzij op aarde of in de hemel. Wanneer deze zintuigen zuiver en helder zijn, dan weet een mens dat de geesten der doden leven. Want ik verklaar naar waarheid, O koning, dat de geest van mijn lichaam bij vele gelegenheden uit mijn lichaam tevoorschijn is gekomen en soms subjectief en soms objectief is uitgetreden. Dit is geen speciale schepping voor mij alleen; maar het is iets dat duizenden en tienduizenden door discipline kunnen bereiken.

16. Betreffende de eerste en tweede verrijzenissen dient u te weten, O koning, dat geesten die persoonlijke dingen of aardse dingen regelen; of rijkdommen of persoonlijk gewin aanbieden, of een huwelijk, uitweidend tegen deze of die man wat goed voor hem is als enkeling; dat geesten die grote namen verschaffen, voorgevend dat ze deze of gene grote persoonlijkheid zijn die al lang dood is; dat al diegenen bedriegers zijn die niet voorbij de eerste verrijzenis zijn gekomen. Zij ontkennen de IK BEN, de Grote Geest, de Al Persoon. Hun hoogste hemel bestaat eruit zich steeds weer aan stervelingen vast te klampen en te zwelgen in genotzucht. Zij vleien u, vertellen u dat u deze of die grote man was in een vroegere incarnatie. Zij bewerken u om winst te maken voor hun eigen magiër; zij zijn zonder waarheid of deugd en van geringe wijsheid.

17. De tweede verrijzenis komt niet naar een enkeling als een enkeling; het komt als een legermacht, maar niet naar een enkeling, maar naar een koninkrijk, een natie, een gemeenschap. Want zoals zulke engelen behoren tot georganiseerde gemeenschappen in de hemel, zo werkt die organisatie met deugdzame organisaties van stervelingen.

18. Dit is wijsheid, O koning, te ontkomen aan het persoonlijke ego; één te worden met een organisatie, te werken met de Grote Geest voor de verrijzenis der mensen. Want zoals u zichzelf voor dit doel één maakt met velen, zo werkt de Vader met u en hen. Zoals u zichzelf handhaaft als een persoonlijk ego, zo komen afzonderlijke engelen naar u toe als enkelingen.

19. Apart beantwoordt aan apart; de eerste verrijzenis aan de eerste; de tweede aan de tweede. Bovendien staat de Al Persoon boven alles en bewerkt ieder in zijn eigen soort, voor een groot doel.

20. Denk niet, O koning, dat ik een nieuwe doctrine samenstel; ik verklaar slechts datgene wat ook door de Ouden verkondigd werd. En zovelen als er naar voren kwamen en geloof bezaten, zij werden Jehovih's uitverkoren mensen genoemd omdat ze werkelijk Hem kozen.

21. Oordeel dus dat, wie ook de Al Persoon ontkent, niet van Zijn orde is; ook heeft zo iemand niet het licht van de Vader in zich. Maar hij die gekomen is tot begrip dat alle dingen slechts een harmonieus geheel zijn, is er ook in geslaagd te weten wat er bedoeld wordt met de uitdrukking: Al Persoon, want Hij omvat Alles; en is dientengevolge Eeuwig Tegenwoordig, alles vervullend, zich overal uitstrekkend.

22. In tegenstelling met Hem lopen er twee filosofieën parallel, dat zijn duisternis en kwaad. De een zegt dat het geen Al Persoon is, het is leegte, en nog minder dan de delen ervan; de ander zegt dat het enige Allerhoogste de grote engel is die ik vereer, die is als een man en apart van alle dingen.

23. Deze omvatten de basis van alle doctrines in de wereld, of van hetgeen er altijd geweest is of ooit zal zijn. De laatste is afgoderij hetgeen kwaad is; de tweede is ongelooft, hetgeen duisternis is; en de eerste is geloof, ware liefde, wijsheid en vrede.

24. In deze drie categorieën worden alle mensen door Jehovih en Zijn engelen geklasseerd. En men kan ze vergelijken met drie personen die over een veld uitkijken; de een ziet een licht en weet dat hij het ziet; de volgende hoopt dat hij het ziet, maar ziet alleen een wit blad; maar de derde ziet helemaal niets.

25. Als getuige is de laatste derhalve waardeloos; de tweede is een bijkomstige getuige; maar de eerste is positief en staat het hoogst en stevigst van al. Hij kent zijn hemelse Vader. Hij ziet Hem in de bloemen, in de wolken en in de zonneschijn; in de vruchten en gewassen; en in de dieren van het veld en in ieder kruipend ding; en in de sterren, de maan, de aarde en de zon. In ziekte, in gezondheid, in verdriet en in blijdschap; werkelijk, hij vindt Jehovih in alle dingen; hij weet dat Jehovih's oog en oor voor altijd op hem gericht zijn; en hij wandelt oprecht in vrees, maar in waarheid en vertrouwen en fierheid en blijdschap!

26. Te-zee, de koning, vroeg: Vertel mij, O Chine, wat is de oorsprong en bestemming van de mens?

27. Chine zei: De Eeuwige Tegenwoordige bezielt hem tot leven in zijn moeders schoot; en hij wordt dan en daar een nieuwe schepping, zijn geest uit de Geest Jehovih, en zijn lichaam uit de aarde; een tweevoudig wezen schiep de Vader hem.

28. Zijn bestemming is de eeuwige verrijzenis; in dit opzicht kan de mens voortreffelijke arbeid verrichten terwijl hij opstijgt van eeuwigheid tot eeuwigheid.

29. De koning vroeg: Als Jehovih al die tijd aan het scheppen is, zal het firmament dan niet te vol raken met engelen?

30. Chine zei: Duizend mensen lezen een boek, en toch wordt dat boek niet voller met ideeën dan in het begin. De stoffelijke mens is niet deelbaar en vult dus een plaats op. Gedachte, hetgeen vergeleken kan worden met de ziel, is het tegenovergestelde hiervan. Tienduizend mensen kunnen van uw bloementuin houden, maar toch wordt uw tuin niet voller vanwege hun liefde. De verheven zielen in de hoogste hemelen zijn zonder massa en substantie; en evenzo zijn de gebieden waarin zij wonen, vergeleken met stoffelijke dingen.

31. De koning zei: Ik wou dat ik als u was! Trouwens, als ge uw staf wilt gebruiken om mij zelfs maar half zo wijs te maken, zal ik mijn hele koninkrijk weggeven!

32. Chine zei: U kunt niet onderhandelen over geloof, of het kopen zoals een jas of schoenen. Totdat het geloof is verkregen is er geen verrijzenis. Geen vogel vloog ooit zijn nest uit zonder eerst erop vertrouwd te hebben te kunnen vliegen. En wanneer u geloof hebt zult u uw koninkrijk wegwerpen en daarvoor in de plaats hemelse schatten kiezen. Totdat u geloof hebt verkregen zult u uw koninkrijk behouden. In dezelfde trant is dit een oordeel voor de rijke man.

33. Rijkdommen en het koninkrijk van een koning kan men vergelijken met gouden ballen die in diep water aan iemands voeten zijn gebonden; hij kan niet omhoog stijgen totdat hij zichzelf heeft

losgesneden, en wegwerpt hetgeen hem bindt. Evenzo worden de mensen in de geest gebonden en totdat zij de zaak eigenhandig aanpakken is er geen verrijzenis voor hen.

## HOOFDSTUK XXIX

1. Te-zee, de koning, zei tegen Chine: Omdat u me dit grote licht hebt gegeven komt het me voor dat ik een besluit hoor uit te vaardigen dat mijn hele volk gebiedt om uw doctrines aan te nemen.

2. Chine antwoordde: O mens! Wat schiet u te kort om onze Vader te begrijpen! Geweld is zijn vijand. Zo'n gebod zou geen haar beter zijn dan het vestigen van iedere andere hemelse heerser. Het zou zichzelf dwarsbomen. Hij komt niet met zwaard en speer zoals de afgoden; Hij komt met onderwijs, het belangrijkste boek daarvan is het voorbeeld van goede werken, en van vrede en vrijheid voor allen.

3. Te-zee zei: U redeneert goed. Hoor mij dan aan, u grootste van de mensen; beveel mij alsof ik de minste van de dienaren was, en ik zal u gehoorzamen.

4. Chine zei: O koning, u kwelt mij met mijn eigen onvermogen om u te doen begrijpen! U moet uzelf geen dienaar van welke mens dan ook maken, maar van Ormazd, de Grote Geest.

5. De koning zei: Dan zal ik mijn koninkrijk wegdoen. Maar Chine zei: Overweeg eerst hoe u Hem het beste kunt dienen door dit of dat te doen en dan uw hoogste licht te volgen, en u zult zich niet vergissen.

6. De koning vroeg: Hoe, zegt u, moet ik mijn koninkrijk en mijn rijkdommen opzij zetten en handelen als u?

7. Chine zei: U zult uw eigen rechter zijn. Als ik u oordeel en u volgt mijn oordeel op, dan ben ik aan u gebonden. Laat mij ook mijn vrijheid houden.

8. Te-zee zei: Als de Grote Geest me uw wijsheid zou geven, dan zou ik Hem dienen. Hoe lang, zegt u, moet iemand Hem dienen teneinde grote wijsheid te bereiken?

9. Chine zei: Stel dat iemand verschillende stukken glas heeft; sommige zijn helder, sommige zijn vertroebeld door rook en vet; hoe lang, zegt u, zou ervoor nodig zijn om ze allemaal even helder te maken? Want zodanig is het ego in de mens; het vertroebelt zijn ziel; en wanneer hij het ego heeft afgeschaft is de ziel helder, en dat is wijsheid, want dan aanschouwt hij de Vader door zijn eigen ziel; ja, en hij hoort Hem ook. En totdat hij dit doet, gelooft hij niet in Zijn Persoon of Tegenwoordigheid, ongeacht hoezeer hij het beweert.

10. De koning hield Chine vele dagen bij zich en ondervroeg hem met grote wijsheid en genoegens. Op een dag zei Chine tegen hem: Jehovih zegt tot mij: Begeef u vlug naar de andere vijf grote provincies van Chine'ya en verklaar aan de koningen daarvan wie Ik ben. Chine voegde eraan toe: Daarom, O Te-zee, moet ik u verlaten, maar na vele dagen zal ik bij u terugkomen en u het getuigenis van onsterfelijk leven tonen.

11. De koning zorgde voor kamelen en bedienden en zond Chine op weg. En, nadat Chine vertrokken was, zei Te-zee tegen zichzelf: Ofschoon ik Chines doctrines niet verordenen kan, zie ik geen reden waarom ik niet de opheffing van Te-in en de andere afgoden kan bevelen. En daarop handelde hij zoals hij dacht dat het beste was en verbood de priesters de offerande te verrichten (eredienst - uitg. ) voor Joss (God) en Ho Joss (Heer God) en Te-in en Po en welke andere heerser in de hemel ook, behoudens de Grote Geest.



## HOOFDSTUK XXX

1. Na verloop van tijd voltooide Chine zijn werk bij de zes koningen van Jaffeth, en keerde hij terug naar Te-zee om te sterven.
2. Op dat tijdstip waren er op verschillende plaatsen meer dan duizend families (gemeenschappen) van Faithists gevestigd, hetzij door Chine of zijn volgelingen, de hoofdrab'bah's. En toen Chine bij koning Te-zee was teruggekeerd, kwamen er uit alle windstreken mannen en vrouwen om hem te ontmoeten en wijsheid te vernemen.
3. En allen die op de een of andere manier ziek, lam, blind of doof waren genas hij door het woord E-O-Ih over hen uit te spreken. En personen die bezeten waren door boze geesten genas hij door hen toe te staan zijn staf aan te raken. En velen die gestorven waren bracht hij tot leven; want hij toonde de mensen de kracht om wat dan ook te volbrengen. Ja, hij steeg op in de lucht en wandelde daarin over de hoofden van de menigte. 19)
4. En terwijl hij boven in de lucht was zei hij tegen de menigte: Nu zal ik temidden van u omlaag komen en sterven, zoals alle mensen sterven. En jullie moeten mijn lichaam vijf dagen laten liggen, zodat de ogen ingezonken en zwart zullen zijn, tonend dat ik werkelijk dood ben.
5. En op de zesde dag moeten jullie het lichaam in de oven werpen en het tot as verbranden. En de as moeten jullie in het veld brengen en naar alle kanten uitstrooien, opdat er van mij niets meer te zien of te herkennen is op de aarde.
6. En op de zevende dag, die een heilige dag voor jullie zal zijn, zullen jullie op het veld waar mijn as werd uitgestrooid een wervelwind zien, en de wervelwind zal de as van mijn lichaam verzamelen, en mijn ziel zal daarin wonen en het volledig maken, zoals jullie mij nu zien, en ik zal de wervelwind laten ophouden en omlaag dalen naar de aarde en nog zeven dagen bij jullie blijven, en dan zullen jullie een schip aanschouwen dat in een buitengewoon helder licht uit de hemel neerdaalt, en ik zal daarin gaan en opstijgen naar de tweede hemel.
7. Geen enkele man, vrouw of kind zal zeggen: Kijk, Chine was een God. Ook zullen jullie geen afbeelding van mij oprichten, noch een monument, noch op welke manier ook meer voor mij of mijn gedachtenis doen dan voor de minste van de stervelingen. Want ik zeg u dat ik slechts een man ben die de aardse bezittingen, verlangens en aspiraties heeft afgeschaft.
8. En wat jullie mij ook zien doen, of weet dat ik gedaan heb, datzelfde is mogelijk voor alle mannen en vrouwen die levend op de aarde geschapen zijn.
9. Eraan denkend dat alle dingen mogelijk zijn bij Jehovih (Ormazd); en Hem alleen zij alle eer en heerlijkheid tot in eeuwigheid.
10. Zo stierf Chine, en hij werd op de zesde dag tot as verbrand, onder oppertoezicht van koning Te-zee, en de as werd over het veld verstrooid zoals verzocht was.
11. En op de zevende dag, terwijl de menigte de hele plaats omringde, kwam er een wervelwind die de as in geringe mate bijeenbracht; en de as werd verlicht en de ziel van Chine ging erin, en hij liet de wervelwind stoppen en kwam precies voor de voeten van de koning omlaag.
12. En Chine zei: Weet u wie ik ben? En de koning antwoordde en zei: U bent waarlijk Chine. En omdat dit geschied is, bepaal ik dat dit, uw geboorteland, van nu aan tot in eeuwigheid Chine'ya zal worden genoemd! En ik zal het ook aan de andere koningen berichten, en zij zullen hetzelfde

verordenen.

13. Chine zei: Doet u evenzo. En aangezien de Vader mij zeven dagen heeft toebedeeld om bij Zijn uitverkorenen en bij u te blijven, O koning, moet u bericht geven aan hen die ik u zal noemen om te komen en mij te woord te staan. En daarop vertelde Chine de koning wie hij wenste dat er komen zouden.

14. En Chine wandelde over de aarde, precies eender als voor zijn dood, en geen mens die naar hem keek kon vertellen dat hij door de dood heen was gegaan. Ook zijn kleding was niet anders, ofschoon die was samengesteld uit de as in de wervelwind.

15. Op de laatste dag van zijn verblijf riep hij Te-zee en de personen die hij uitgekozen had, en dit sprak hij tot hen:

## HOOFDSTUK XXXI

1. Mijn broeders en mijn zusters, luister naar mij, in de naam van de Grote Geest. Dit zijn Chines laatste woorden, want de Vader roept mij. Jullie moeten oplettend zijn, opdat jullie je mijn preek zult herinneren; wees ook bedachtzaam, want ik ben niets meer of minder dan een van jullie.
2. Ik werd in de wereld gezonden om dit grote volk te ommuren met Jehovih's hand. Ik heb jullie voor de komende drieduizend jaar gemaakt tot een exclusief volk. Ik geef jullie vrede en vrijheid; ik heb een sluier over het bloedige verleden getrokken en leerde jullie lief te hebben en elkaar te respecteren.
3. Chine'ya zal de meest talrijke natie ter wereld worden; dit is het wonder van de Vader voor u. Op de grondslag die ik u gegeven heb zullen uw doctrines berusten van nu aan tot in eeuwigheid.
4. Wees waakzaam tegen Goden (Josses) en verlossers, en speciaal behoedzaam voor geesten van de doden die niet de Grote Al Persoon belijden.
5. Al dergelijken zijn aanstichters tot oorlog en zucht naar aardse dingen.
6. Wees uitsluitend voor elkander; laat geen barbaren van buiten temidden van u komen, speciaal niet om te huwen met mijn volk.
7. Toch zult u geen oorlog tegen hen voeren.
8. Maar het is gewettigd dat u muren rondom bouwt, om ze weg te houden. En deze muren zullen standhouden als het oordeel van de Vader tegen alle volken die u molesteren of benadelen.
9. En bij elke maanfase moeten jullie je verbond vernieuwen, hetgeen mijn verbond was met Jehovih.
10. Leer dit aan je kinderen en gebied hen het aan hun erfgenamen na hen te leren, en zo door tot in eeuwigheid!
11. Zweren jullie de Grote Geest om alle hemelse heersers te negeren, behalve de Schepper, de IK BEN die overal is.
12. En ofschoon er onder jullie afgodische vereerders komen die hun God, hun Heer of hun verlossers verkondigen, luister niet naar ze. Maar niettemin, vervolg ze niet en doe ze ook geen kwaad, want zij verkeren in duisternis.
13. Ook moeten jullie niet in verwaandheid boven hen staan, want jullie voorvaderen waren net als zij.
14. De Vader heeft een wijde wereld geschapen, en vruchtbaar en vreugdevol, en Hij geeft het in de hoede van de mensen.
15. Voor het ene volk het ene land, voor een ander volk een ander land, en zo verder, over de hele wereld.
16. Chine'ya geeft Hij aan u en Hij zegt:
17. Wees als broeders en zusters in dit, Mijn heilig land.
18. Dat in de dagen van weleer door Mijn uitverkorenen, de Faithists vanouds, tot bloeien gebracht werd als een bloemenkoninkrijk.

19. Maar zij verwaarloosden Mijn geboden.

20. Afgodendieners kwamen over hen en vernietigden hen, en verwoestten hun rijke velden; ja, de beenderen van Mijn volk waren over heel het land verstrooid.

21. Maar nu zijn jullie nogmaals verlost, en jullie zullen Chine'ya weer laten bloeien als Mijn hemels koninkrijk.

22. En jullie zullen je vermenigvuldigen, en bouwen, en planten, en deze erfenis die Ik jullie schenk, tot een voorbeeld maken voor alle volken, van industrie en vrede en voorspoed.

23. En van de menigte die in een koninkrijk kan wonen, liefde, geduld en deugdzaamheid openbarend.

24. En door jullie veronachtzaming van oorlog en oorlogsvindingen, zullen jullie een getuigenis zijn van Mijn tegenwoordigheid in die dagen.

25. Want de tijd zal zeker komen dat Ik aan alle ongerechtigheid en oorlog en afgoderij een einde zal maken, en dan zal Ik de Al Persoon voor de hele wereld zijn.

26. Chine heeft gesproken; zijn laatste woorden zijn gesproken. Jehovih's schip van vuur daalt omlaag uit Zijn hoogste hemel!

27. Chine zal hierin opstijgen; en evenzo zullen jullie, die rein en goed en vol liefde zijn.

28. Een licht, als een grote wolk, maar schitterend en verblindend van heilig licht, daalde over heel het veld waar de menigte zich bevond.

29. Velen vielen neer in vrees; en velen huilden luid van groot verdriet.

30. Toen liep Chine op Te-zee toe en kustte hem, en onmiddellijk liep hij naar het midden van het veld en was verdwenen in het buitengewoon heldere licht.

31. En het licht wentelde rond als een wervelwind en steeg op, hoger en hoger, en toen werd het niet meer waargenomen.

32. Chine was heengegaan!

### **Einde geschiedenis van CHINE**

33. En nu werden de macht en heerlijkheid van Jehovih geopenbaard. Meteen maakte Te-zee speciale wetten die alle personen beschermden die Goden, Heren en verlossers verwierpen, maar het Al Licht (Jehovih) vereerden. Vier andere koningen volgden met dezelfde edicten en wetten.

34: De Faithists waren veilig in vrijheid gebracht overal in Chine'ya. (Aldus eindigen de openbaringen van de drie tijdgenoten, de Zonen van Jehovih, Capilya, Mozes en Chine).

### **Einde van BOEK VAN DE ARC VAN BON**

## **OPMERKINGEN VAN DE UITGEVER BIJ HET BOEK VAN DE ARC VAN BON**

1) In het Boek van Lika kan men zien dat deze engelen gemachtigd waren om uit naam van de Eeuwig Tegenwoordige te spreken. Anders zouden de stervelingen de engel aanbidden in plaats van Jehovih.

2) Haoma betekent geestelijk voedsel. Hieruit zou blijken dat ahaoma aards voedsel betekent. Zelf heb ik in de geestelijke kring gestaan toen er diverse soorten vruchten en bloemen door de geesten werden gebracht en in het midden van de kring werden geworpen. En dit wordt altijd voorafgegaan door een koude wind. Honderdduizenden spiritualisten zijn nu getuige geweest van deze manifestaties.

3) Tot de categorie muziek wordt in China zowel als in het oude Griekenland alles gerekend dat bijdraagt tot harmonie tussen enkelingen en tussen enkelingen en de staat.

4) Een van de voornaamste doctrines van de zarathoestriërs en hun opvolgers, de joden, luidde dat de vrouw gedurende de zwangerschap niet bij haar echtgenoot behoorde te slapen, opdat ze geen onheilige verlangens zou krijgen; en dat ze zichzelf in een heilige geestesgesteldheid zou houden.

5) Dit landelijk recht bestaat nog altijd in de landelijke districten in India.

6) Deze uitdrukkingen worden op andere plaatsen gebruikt. Een leverancier voor de koning is wat wij noemen een politicus. Een leverancier voor Dyaus is een priester.

7) Het geweldloze karakter en de beschaving van Capilya's doctrines in India bereikten een dergelijke hoogte dat, toen de christenen onder de dekmantel van de Oost-Indische Compagnie begonnen met Christus op te leggen en te plunderen, duizenden van hen zich liever onderwierpen om neergeschoten te worden dan de wapens op te nemen en menselijk bloed te vergieten. En de zendelingen en de Britse pers publiceerden deze vredesdoctrine van de Oost-Indiërs als een bewijs van dwaze afgoderij.

8) Met osirische vereerder wordt iemand bedoeld die de osirische filosofie beschouwde als het hoogste; niet noodzakelijk iemand die bad, zong of zich boog voor een afgod.

9) Het woord Farao is Foenicisch voor zonnekoning.

10) Dit zou ongeveer tweeëndertig voet bedragen (+/- 9.5 meter).

11) Zie Ezra-bijbel, Exodus 2 : 10. De etymologie van het Hebreeuwse woord Mozes is: een aanvoerder, en het bezit geen enkele verwijzing naar "uit het water getrokken". Vandaar dat het Ezra-verslag wel in duigen moet vallen, behalve voorzover de feiten het Israëlitische verslag bevestigen.

12) Volgens het verslag in de Ezra-bijbel was er een edict om de mannelijke Hebreeuwse kinderen te doden. Indien dit zo was, waarom bracht Mozes' moeder hem dan naar deze hoogst gevaarlijke plaats? Zou welke moeder dan ook haar toevlucht nemen tot zo'n dwaas plan? Wat betreft de engelen die het kind droegen, zoals ook in het geval van Capilya, is er nu voldoende bewijs voorhanden dat in dit land (U.S.A.) en in Engeland honderden volwassen mensen door engelen gedragen werden.

13) Iz-zerl.

14) Een familie van tien, d.w.z. dertig mensen; een kleine gemeenschap.

15) Het is inderdaad vreemd dat de wereld het bijbelverslag gedurende tweeduizend jaar heeft ondersteund, met voorbijzien aan deze enorme blunder. Niettemin zien we nu dat we helemaal niet het mozaïsche verslag gekregen hebben, maar het Egyptische.

16) De student dient niet te vergeten dat de Egyptenaren de vereerders waren van de Heer en God, en niet de Israëlieten.

17) Zie tablet Emethachavah, Boek van Saphah.

18) Eén van de orden van Faithists in China. Gelijkwaardig aan Hi-dang in sommige streken.

19) Duizenden spiritualisten zijn tot op zekere hoogte in hun eigen huis getuige geweest van deze prestatie.

## GODS BOEK VAN BEN



Soms het boek van de negen entiteiten genoemd, de boom van het Al Licht 1)



Jehovih, of Jehovih zei. Gelijkwaardig aan het Allerhoogste Licht. De Al Kennis.



Tae, of Tae zei. Het woord Tae is gelijkwaardig aan de woorden: de hoogste algemene uitdrukking van de mensheid, of: de universele stem was.



Corpor, of corper zei. Corpor betekent al wat lengte, breedte en hoogte heeft.



Uz, of Uz zei. Uz is gelijkwaardig aan: het opgaan van zichtbare dingen in onzichtbare dingen. Uz is ook gelijkwaardig aan: wereldlijkheid, of wereldse mensen.



Esfoma, of Esfoma zei. Gelijkwaardig aan: er is iets op til; of, zoals de dingen schijnen aan te duiden. De tekenen der tijden.



Es, of Es zei. Gelijkwaardig aan: de onzichtbare wereld, ook de geeste wereld. Het getuigenis van de engelen. Ook geest.



Ha'k of Ha'k zei. Duisternis, Onwetendheid is ha'k. Duisternis kan stoffelijk of geestelijk zijn. Donkere tijdperken of een tijd van anarchie en valse filosofie.



Kosmon, of Kosmon zei. Het tegenwoordige tijdperk. Alle kennis in bezit van de mens, omvattend stoffelijke en geestelijke kennis die voldoende werd bewezen.

Afbeeldingen : De negen entiteiten.

Seffas, of seffas zei. Seffas is gelijkwaardig aan: het gevestigde, of het gedwongene, zoals de wetten van het land, of de gevestigde religie van het land .



God zei: Dit zijn de negen entiteiten, of volgens de Ouden: Jehovih en Zijn acht kinderen, Zijn Zoons en Dochters. En dit zijn dezelfde die in alle tijden de dichters en filosofen hebben doen spreken als van: de familie van het universum. Door hen spreek ik, Jehovih is het Licht, dat is Kennis. De manifestatie van Kennis in de mens is Jehovih. Het groeien van wijsheid in de mens, terwijl de aarde ouder wordt, is de boom van licht.

## HOOFDSTUK I

1. God zei: Voor de Arc van Bon was de aarde te grof.
2. Het zaad van de boom van licht werd vele malen geplant, maar de grofheid vernietigde het.
3. In de tijd van de Arc van Bon bereikte de aarde haar volwassenheid.
4. Jehovih zei: Ik gaf de bewoners van de aarde Capilya, Mozes en Chine.
5. Door hen werd de boom van licht voor eeuwig op de aarde geplant.
6. De grote volkeren wisten toen dan ik God was, en mijn woord was bij hen.
7. Es had voor die dag gesproken, en de mens kende de tegenwoordigheid van de engelen. Maar hij luisterde niet naar ze.
8. Toen mijn woord kwam, luisterde de mens. Dat van mij had gezag.
9. Emblemen, tekens en symbolen waren de letters van het menselijke alfabet om hen in wijsheid naar omhoog te leiden.
10. Wijsheid komt niet opeens; terwijl de duisternis verdwijnt, komt het licht.
11. Grote kennis is overal rondom; dit de mens te laten bemerken is het werk van God.
12. De mens zegt: Ik heb in corpor (de materie) gezocht maar vond geen kennis.
13. Corpor zei: Weet uw lichaam het? Bezitten uw beenderen kennis? Zit het in het bloed?
14. Jehovih zei: Ik ben Kennis; kom naar Mij toe. Ik ben het Ongeziene. Aanschouw uzelf, O mens! Kunt u uw vinger op de plaats leggen en zeggen: Hier is kennis? Heeft wijsheid massa, en een plaats?
15. Ha'k zei: Wie kent de grens van het Licht? Zie, ik kan mij niet verbergen voor Hem. Wat is mijn kleine hoekje vergeleken met het Al Licht van etherea?
16. Jehovih zegt: Denk niet dat het gewelf van het firmament niets is; want daar heb ik de etherische werelden geschapen, met afmetingen gelijkwaardig aan de stoffelijke werelden; maar zij zijn onafhankelijk van hen. Dit zijn Mijn koninkrijken, bereid voor de geesten van mannen, vrouwen en kinderen die ik op corpor in het leven voortbreng. Noch zijn Mijn etherische werelden gelijk in dichtheid of beweging, maar met verschillende bestaansmogelijkheden opdat zij geschikt kunnen zijn voor de veelzijdige vooruitgang van Mijn kinderen.
17. De mens zei: O Wereld, geef mij licht. Geef mij stoffelijke kennis zodat ik mijn vinger erop kan plaatsen en zeggen: Dit is het wezenlijke!

18. Uz zei: O mens! Zie uw dwaasheid! Alle dingen die u ziet en hoort en aanraakt zijn mijn verblijfplaats.
19. De mens zei: Wat zegt u? U bent verdwijning! Alle dingen vergaan; u bent datgene wat zonder fundament is.
20. God zei: U bent zowel een vlees-mens als een es-mens. Hoe hoopt u voor uw vleselijke talenten stoffelijke kennis te verwerven? Alle substantie is voorbijgaand. Het wezenlijke is het Al Licht, hetgeen u niet omvatten kunt.
21. De mens zei: Waarom dan toch, dit hevige verlangen in mijn ziel naar alle wijsheid? Was mijn schepping vergeefs?
22. Jehovih zei: Omdat ik u hunkerend naar het licht geschapen heb, gaat u zoekend verder. U bent op een lange weg; naar de top van het Al Licht, dat zelfs de Goden niet bereikt hebben.
23. De mens vroeg: Waarom werd de dood geschapen?
24. Uz zei: Zie, zelfs stenen vergaan tot stof. Wilde u een aparte wet voor de mens hebben?
25. Es zei: Ik bevind mij in uw corpor; wanneer uw corpor tot stof vergaat, ben ik de es-mens, uw werkelijke zelf. Ik ben uw geest; en, als een zaad dat geplant werd, woon ik in uw corpor.
26. Jehovih zei: De corpor van de mens schiep ik als een schoot voor de es van de mens. Zie, bij het sterven wordt de es geboren.
27. Rondom Mijn stoffelijke werelden plaatste ik atmosferea; want, zoals de aarde en de andere stoffelijke werelden zorgen voor een schoot voor de geest van de mensen, zo heb ik atmosferea gemaakt tot de substantie voor een schoot voor de zielen van de mensen.
28. De mens zei: Indien, als ik dood ben, ik dat oord zal zien, is dan niet de kiem van dat licht al in mij? Hoe ben ik geschapen dat ik zie, maar dat niet zie? Dat ik hoor, maar dat niet hoor? Als ik nu dood ben voor datgene wat zijn zal, zal ik dan niet dood zijn voor datgene wat nu is? Geef mij licht, O Vader!
29. Jehovih zei: Ik gaf een stoffelijk lichaam aan de mens opdat hij stoffelijke dingen kon leren; maar de dood schiep ik opdat de mens kon opstijgen in de geest om Mijn etherische werelden te beërven.
30. Twee soorten zintuigen gaf ik aan alle mensen, stoffelijke zintuigen en geestelijke zintuigen; niettemin zijn die twee één persoon. Een mens bij wie de stoffelijke zintuigen overheersen, kiest voor stoffelijke dingen; een mens bij wie de geestelijke zintuigen overheersen, kiest voor geestelijke dingen.
31. Twee soorten werelden heb ik geschapen; stoffelijke werelden en es-werelden. Hij die naar corpor verlangt zal uit corpor ontvangen, want hij is Mijn Zoon, in wie ik welbehagen heb. Hij die naar es verlangt zal uit es ontvangen, want zij is Mijn Dochter, in wie ik welbehagen heb.
32. Kosmon zei: Omdat de mens op stoffelijke werelden leeft, wordt corpor "zoon" genoemd; maar omdat de mens in de geest in de es-werelden leeft, wordt es "dochter" genoemd.

## HOOFDSTUK II

1. God zei: Luister naar mij, O mens. Ik ben gekomen om u wijze heerschappij te leren.
2. De mens zei: De inboorlingen waren vrij. Waarom zal de mens met meer wijsheid heerschappij leren?
3. Seffas zei: Mijn vrede is gedwongen vrede; ik ben het licht en het leven.
4. De mens vroeg: Zie, de lucht des hemels is vrij. Kan heerschappij uit het niets omlaag komen (naar het schijnt) en heersen over iets (dat bewezen werd)?
5. Hoe kan God over massief vlees heersen?
6. Uz zei: O ijdele mens! Kom ik niet met de winden des hemels om steden in epidemieën te dompelen? En toch ziet de mens mij niet.
7. Ik besmet de adem; ik werp koortsen in het heldere zonlicht, en toch ziet de mens mij niet.
8. Jehovih zei: Alle macht gaf ik aan het onzichtbare om over het zichtbare te heersen.
9. Kosmon zei: Waarom, O mens, wilt u altijd verder zoeken in corpor naar de oorzaak van de dingen? Zie, het onzichtbare deel van uzelf heerst over het zichtbare.
10. God zei: Denk niet dat de es-werelden minder met systeem bestuurd worden dan de stoffelijke werelden. Dezelfde Schepper schiep ze allemaal.
11. Zie, alle dingen staan onder heerschappij. U stond onder duistere heerschappij voor de tijd van Bon.
12. Door mijn eigen licht gaf ik u een heerschappij van licht in de tijd van Bon.
13. De mens vroeg: Als het onzichtbare in de mens heerst, wat beheerste de substantie van de mens dan voor hij geschapen werd?
14. Jehovih zei: Ik schiep alle dingen, het zichtbare en het onzichtbare. Eeuwig was Mijn uitgestrekte hand aan het werk. Ik schep en Ik ontbind eeuwigdurend.
15. Zie, Ik maak een wervelwind in etherea, honderden en honderden miljoenen mijlen in doorsnee, en uit datgene wat onzichtbaar was drijft hij een stoffelijke wereld naar het middelpunt.
16. Ik blaas Mijn adem over de planeet, en zie, de mens ontstaat en vraagt: Wie ben ik, en wat is mijn bestemming?
17. Ik zend een oudere broeder van de mens, om hem te leren en hem het licht te tonen.
18. God zei: Kijk mij aan, O mens, ik ben een oudere broeder. Ik ben door de dood heengegaan en ontdekte de heerlijkheid van de onzichtbare werelden.
19. Jehovih gaf het aan mij, uw God, om de heerschappij te bezitten over de aarde en haar hemelen.
20. De mens zei: Ik heb waarheid in corpor gevonden; ik weet dat ik leef; dat de bomen groeien en

sterven.

21. Dit is ware kennis. Geef mij waarheid wat betreft het onzichtbare, opdat ik het als waarheid kan bewijzen.

22. Waarom, O God, geeft u de zaken van de hemel en de aarde in tekenen en symbolen? Geef mij uw werkelijke licht, ik hoef geen afbeeldingen.

23. God zei: U bent ijdel, O mens. Wat hebt u dan geleerd? Kunt u vertellen waarom het gras groen is of waarom de ene roos rood is en de ander wit, of de bergen oprijzen, of de dalen diep liggen? Of waarom een mens niet geschapen werd om te vliegen als een vogel, of in het water te leven als een vis? Vanwaar kwam de gedachte aan schaamte? U begrijpt uzelf niet eens, noch weet u uit eigen kennis de tijd van uw ontstaan. U weet dat drie maal drie negen is; en zelfs dat kunt u niet anders bewijzen dan door symbolen en voorstellingen.

24. Noch is er iets in uw stoffelijke kennis dat u op een andere manier kunt aantonen, tenzij het door uw aanwezigheid is; en zelfs datgene wat u ziet is niet uw aanwezigheid, maar het symbool en de afbeelding ervan, want uzelf bent niet anders dan een zaad, een vonk van het Al Licht, waarvan u niet kunt aantonen dat het bestaat.

25. De mens vroeg: Waar is dan werkelijke kennis mogelijk voor de mens? Als mijn stoffelijk lichaam en stoffelijke zintuigen voorbijgaand zijn en spoedig zullen verdwijnen, hoe kan ik dan datgene begrijpen wat niet wegvliegt, de geest?

26. Toch weet ik iets zeker: ik weet dat tien dingen tien zijn. Deze wetenschap kan ik opschrijven, en duidelijk aan mijn broeder leren. Kijk, hier staat 10. Dit is exacte wetenschap.

27. Esfoma zei: U hebt maar twee tekens gezet en noemde het tien. Nu zal ik u tien laten zien (Esfoma schreef: I I I I I I I I I I). Maar, wees niet verbaasd, want nu zal ik mijzelf ook oordelen, voorzover ik u misleid heb. Ik zei dat ik u "tien" zou tonen, en meteen zette ik tien tekens; maar ik had het woord "tien" horen te schrijven. Welnu, u bent verstandig! Nee, luister verder naar me, want alles wat ik gesproken heb, is vals; want ik heb niet geprobeerd u over te halen dat het ene, uitgesproken woord TIEN, ook tien was; daarom had ik tien uitingen behoren uit te spreken. Uw zogenaamde exacte wetenschap is niets en uw zogenaamde waarheid is alleen maar samengestelde en er stilzwijgend mee ingestemde valsheid.

28. Jehovih zei: De wijsheid van de mens is slechts de ervaring van Mijn scheppingen, uitgedrukt in tekens en symbolen voor het verstand van de mens.

29. De mens zei: Indien ik zoek naar het wezenlijke, zal ik het dan nooit bereiken? Waarom dan dit hevige verlangen? Is waarheid slechts datgene wat verdwijnt?

30. Zie, u hebt gezegd: U zult de Schepper liefhebben met geheel uw hart en ziel! Hoe kan ik nu houden van iets dat ik niet begrijp?

31. Es zei: Kijk naar de uitingen van de vogels; en het huppelen van de lammeren bij hun spel! Dit is de tot uitdrukking gebrachte liefde die zij voor de Schepper bezitten.

32. U te verheugen omdat u geschapen bent; het zoeken naar verheven blijdschap; het aankweken van het licht van uw leven; u af te keren van duistere dingen; dit alles betekent uw Schepper lief te hebben.

33. De mens zei: Welnu dan, als de waarheid niet gevonden kan worden, en wiskunde niet anders bewezen kan worden dan met dingen die in feite vals zijn, zal ik zoeken naar goedheid; ik zal de zonde mijden. Is dat niet verstandig?

34. God zei: Dat is verstandig. Maar wat betekenen goedheid en goede werken?

### HOOFDSTUK III

1. De mens zei: Zie, ik heb zwaar geworsteld al mijn dagen, en heb vele tegenslagen gekend. Ervoor te zorgen dat het mijn zoon beter zal vergaan, dat is goedheid.
2. Uz zei: IJdele mens! U begrijpt de scheppingen niet. Uw beproevingen en uw tegenslagen hebben uw ziel opgebouwd. Ervoor te zorgen dat uw zoon geen beproevingen zal hebben, noch tegenslagen, zal niet goed voor hem zijn. Dat is geen goedheid. Geef hem ervaring.
3. De mens zei: Dan zal ik hem leren niet te zondigen. Niet te liegen; niet te stelen; zijn lichaam rein te houden. Dit is goedheid.
4. Uz zei: Wat kunt u doen dat geen zonde is? Wat kunt u onderwijzen dat geen valsheid is?
5. U maakt een schilderij en zegt: Kijk eens, dat is mijn boerderij! Daarmee spreekt u een valsheid uit. U geeft uw zoon een boek en zegt: Hier heb je een goed boek! Ook dat is vals. Kan papier goed zijn? U zegt: Hier heb je een boek met wijsheid! Dat is ook vals. Wijsheid woont niet in papier.
6. Hoe kunt u uw zoon dan leren geen leugens te vertellen, aangezien geen mens kan spreken zonder te liegen?
7. God zei: Eén slechts is Waarheid: Jehovih. Al het andere is vals. Eén slechts is zonder zonde: Jehovih. Al het andere zondigt iedere dag.
8. De mens zei: De wetten van het universum te begrijpen, dat is grote wijsheid.
9. Es vroeg: Wat is een wet van het universum?
10. De mens zei: Dat een appel op de grond zal vallen.
11. Uz zei: Door mijn hand verrot de appel; de aarde tot de aarde (stof tot stof); maar vochtigheid stijgt omhoog.
12. Jehovih zei: Door Mijn aanraking rijst de substantie uit de aarde op en wordt een appel. Zegt u dan dat de wet tegen Mij ingaat?
13. De mens zei: Welnu, dan zijn er twee wetten: de ene om de appel te laten opstijgen en aan een boom te groeien; en de andere om hem naar beneden te laten vallen.
14. Is dat de schepping? De ene wet om naar één kant te trekken, en een andere wet voor de andere kant?
15. Kan de ene wet een roos rood kleuren, en een andere wet een volgende roos wit? De ene wet maakt de ene mens goed, en een andere wet maakt een volgend mens slecht?
16. Jehovih zei: Ik maak geen wetten. Zie, ik werk met Mijn eigen handen, Ik ben overal tegenwoordig.
17. Es zei: Alle mensen kunnen op groene vruchten lijken, en op weg zijn naar rijpheid.
18. Wat is het aardse leven van de mens meer dan een boom? Hij kent een tijdlang zijn winters en zomers waarna het einde komt.

19. Jehovih zei: Zie, Ik schiep licht en duisternis en het een volgt op het ander.
20. Ik geef de aarde DAN voor een tijd en vervolgens laat Ik JI'AY voor een tijd neerregenen. Evenzo schiep Ik de ziel van de mens; vandaag licht en vreugdevol; morgen somber en zwaarmoedig.
21. De mens vroeg: Hoe kan ik weten of iets van God komt of uit de natuur? Wat is Jehovih meer dan een natuurwet?
22. Corpor antwoordde: Wat is natuur, O mens? Waarom wilt u een naam gebruiken voor de ledematen van mijn lichaam?
23. Zie, de bomen zijn van mij; de bergen en dalen; de wateren en elk levend ding, en alles wat niet leeft; zij zijn van mij.
24. Waarom zegt u natuur? Nu zeg ik u, de ziel van alle dingen is Jehovih; datgene wat u de natuur noemt is slechts het stoffelijk deel.
25. De mens zei: Ik bedoel de wetten van de natuur, bepaalde samenstellingen onder bepaalde condities geven hetzelfde resultaat. Dat is een wet.
26. God zei: Wat hebt u gewonnen met het woord "wet" in plaats van het woord Jehovih? Indien datgene wat iets doet, dit uit eigen beweging doet, dan is het levend, en tevens verstandig. Derhalve is het Jehovih.
27. Indien het niet iets uit zichzelf doet, dan is het niet de dader, maar het werktuig. Hoe kan wet dan iets doen? Wet is dood; en het dode doet niets.
28. Binnen atmosfeera wordt wark (materie) organisch en valt naar de aarde.
29. Wark in etherea wordt tot een uiteengevallen wolk a'ji.
30. De mensen maken wetten, zoals tussen henzelf; de wetten zijn de regels die het handelen besturen, maar zij zijn niet het handelen zelf.
31. Jehovih is handeling. Zijn handelingen worden geopenbaard in de dingen die u ziet. Hij is Licht en Leven. Al Zijn dingen vormen een volmaakt geheel, hetgeen Zijn Persoon is.

## HOOFDSTUK IV

1. De mens zei: Wat moet ik dan geloven? Indien grote kennis niet aangetoond heeft iets wezenlijks te zijn; indien wetenschap is gebaseerd op valsheid, en indien er geen natuurwetten bestaan, moet ik dan mijn oordeel niet opgeven? Al wat in strijd is met mijn verstand, zal ik mij daar niet van afkeren?
2. Er werd gezegd: De ziel van de mens sterft nooit. Niemand kan dit weten, behalve Jehovih.
3. Er werd gezegd: Jehovih is een persoon. Niemand kan dit weten, want Zijn grootheid is onbegrijpelijk.
4. Is de ziel van de mens gemaakt van zuurstof of van waterstof? Geef mij licht dat werkelijk is. Ik kan zeggen waaruit het sterfelijk lichaam van de mens gemaakt is.
5. Jehovih zei: Mijn indelingen zijn niet zoals de indelingen van de mens. Zie, Ik schep het ene ding in het andere. Noch ruimte, noch plaats, noch tijd, noch eeuwigheid staat Mij in de weg. De ziel is es.
6. De mens vroeg: Als de woonplaats voor de geesten der doden daarboven in het firmament is, hoe is het dan geschapen? Waar rust het op?
7. En hoe woont de ziel van de mens in de hemel? Als de es-mens voeten en benen heeft, hoe loopt hij dan?
8. Zijn zijn armen in vleugels veranderd? Of rijdt hij op de bliksemstralen?
9. God zei: Reeds gaat uw ziel daarheen, maar die kan uw lichaam niet meenemen. Uw stoffelijk verstand kan zich niet meten met geestelijke dingen.
10. Zoals de gedachte reist, zo gaat het met de geest van de dode. Wanneer u uw stoflichaam verlaten hebt, zal uw geeft vrij zijn; waarheen u ook wenst te gaan zult u gaan.
11. Niettemin zult u slechts gaan zoals de gedachte gaat. En wanneer u in die plaats aangekomen bent, zult u uit de omgeving uw eigen gestalte, handen en armen, voeten en benen volmaakt vormen.
12. De Goden bouwen niet alleen zichzelf op, maar ook de plateaus voor de bewoning van miljoenen en miljoenen andere zielen die van de aarde verrezen zijn.
13. De mens zei: Wee mij! Waarom werd ik in duisternis geboren?
14. Waarom werd ik niet geschapen met de kennis van alle dingen van jongs af aan?
15. Waarom zond de Schepper niet elke dag Zijn engelen naar mij toe, om mijn hevig verlangen naar licht van de Almachtige te bevredigen?
16. Kosmon antwoordde: Als u niet naar licht gehunkerd had, was u niet verheugd geweest om licht te ontvangen. Als u geschapen was met kennis, zou u geen zoeker naar kennis zijn.
17. Had de Schepper u van engelen voorzien om u altijd door licht te geven, dan zouden zij slaven zijn.
18. Vrijheid is de zegen voor mensen en engelen; het verlangen naar vrijheid doet de ziel van de mens



uit de duisternis komen.

19. Al wie voelt dat hij geen behoefte heeft aan inspanning, groeit niet in de geest. Hij bezit geen eergevoel op de aarde of in de hemelen daarvan.

20. De mens zei: Dit is mijn troost. De tegenwoordige mens is niet zo dwaas als de Ouden waren.

21. Zij bogen zich neer voor afgoden van steen en hout.

22. Zij bouwden tempels en piramiden die zo kostbaar waren dat zij zichzelf ruïneerden.

23. Seffas zei: O ijdele mens! Op de dag dat u de Ouden beledigt, stuurt ge uw zoon naar college en dwingt hem de Ouden te bestuderen.

24. Uw staande legers houden de naties der aarde in groter ellende dan de tempels en piramiden deden. En wat betreft dronkenschap en liederlijke gewoonten en egoïsme, bent u nog erger dan de Ouden.

25. God zei: O mens, keer u af van het dode verleden; leer van de Eeuwig Levende Tegenwoordigheid!

26. Wat is uw wijsheid om de armen en de ellendigen op te heffen meer dan die van de Ouden?

27. Is het voor u beter om een boek op te houden en te zeggen: Kijk eens, een zeer gewijd en heilig boek! dan voor de Ouden om te zeggen: Kijk eens, een gewijde en heilige tempel!

28. Seffas zei: Overweeg de gevestigde dingen; in het ene tijdperk één ding; in een volgend tijdperk een ander ding.

29. Te zorgen dat de mens zich losrukt van heel het verleden en leeft met het Licht van de Eeuwig Tegenwoordige, is dat niet de verstandigste arbeid?

## HOOFDSTUK V

1. Jehovih zei: In de tijd dat Ik het leven op de aarde schiep, en in de wateren, en in de lucht boven de aarde, bracht Ik de aarde gedurende duizend jaar in hyarti (afb.33 nebula).
2. En de aarde gaf licht af vanwege de duisternis van de hemelse bossen waarheen Ik haar gebracht had.
3. De mens zei: Het begin van de dingen te weten; bestaat er een groter genoeg dan dit?
4. Te weten wanneer de aarde gemaakt werd, en hoe het levende werd geschapen!
5. De duizenden miljoenen soorten en variëteiten!
6. God zei: Werd dit antwoord u niet gegeven? Overeenkomstig het licht dat de mens in staat was te ontvangen, zo werd hij beantwoord.
7. De mens vroeg: Maar waarom werd de waarheid niet verteld? Waarom die zes dagen? En waarom de rib?
8. God zei: Hetgeen de mens kan aannemen en goed is voor hem, wordt hem gegeven. Hetgeen de mens niet kan bevatten, kan hem niet geopenbaard worden.
9. Zie, zelfs nu, zoals werd aangetoond, gebruikt u verkeerde symbolen om het getal tien uit te beelden.
10. Zou u de mens de engelen willen laten aanbidden, omdat zij gestalten aannamen bij zijn zijde?
11. Dan zou u de invloed over hem kwijtraken en de engelen zouden zijn gidsen worden.
12. Alle onderwijs zal eruit bestaan de mens de heerschappij van de Almachtige over de mens te doen begrijpen.
13. Symbolen en afbeeldingen die hiervoor zorgen, zijn ware lichten, ofschoon ze in feite vals zijn.
14. De mens zei: Hoe moet de mens licht, kennis, wijsheid en waarheid vinden? Is er geen allesonderwijzende leraar? Is onderwijs ongeldig, omdat het gebaseerd is op valse gronden? Zijn de zintuigen nietig, omdat zij zelf vergankelijk en onvolmaakt zijn?
15. De krankzinnige mens weet niet dat hij krankzinnig is. Kan niet elk mens ook krankzinnig zijn zonder het te weten?
16. Waar moet de mens een zuiver standpunt vinden om vanuit te oordelen?
17. Uz zei: Al wat u ziet en hoort, O mens, is slechts voorbijgaand en bedrieglijk. Zelfs uw eigen stoffelijke zintuigen veranderen iedere dag.
18. Vandaag probeert u uw zoon in een bepaalde richting op te voeden; maar wanneer u oud bent zult u zeggen: helaas, ik leerde hem anders dan ik het nu zou doen.
19. De mens vroeg: Is dit dan niet de beste handelwijze, mijzelf geheel te wijden aan goed te doen?
20. Es antwoordde: Wie zal u vertellen wat goetdoen is? Weet u het?

21. De mens zei: Het beste van alles aan mijn vrouw, mijn zoons en mijn dochters te verschaffen en bij te dragen aan de armen.
22. Es zei: als u de mens geschapen had, had u hem dan haar of veren en een kussen voor zijn hoofd gegeven?
23. Bezint u dan. Als u een ding teveel geeft aan uw vrouw en zoons en dochters en daardoor verhindert dat hun eigen talenten worden uitgedaagd, dan, helaas, zullen uw werken slecht zijn in plaats van goed.
24. Draag een weinig teveel bij aan de armen en u schaadt ze in plaats van goed te doen.
25. Geef ze slechts een beetje te weinig.
26. De mens vroeg: Wat zijn dan goede werken? Moet ik prediken en bidden voor anderen?
27. God zei: Mens, u moet zelf beoordelen wat u zult doen.
28. In de ziel van elke mens heeft Jehovih gezorgd voor een rechter die vroeg of laat zegevierend in kracht wordt.
29. De mens zei: Luister naar me: Ik ben het redeneren en argumenteren moe.
30. Nu wil ik een verbond aangaan met Jehovih. Hij alleen zal mij antwoord geven; Hij zal mij licht verschaffen:
31. Aan u, O Jehovih, vertrouw ik mijzelf toe, om voor eeuwig de uwe te zijn.
32. U te dienen door niets te doen voor mijn eigen zelfzuchtige doeleinden, maar door het beste dat ik kan te doen voor anderen, al mijn dagen.
33. Mijn stoflichaam zal ik iedere dag onderdompelen ter gedachtenis aan U; want mijn lichaam behoort U toe, en ik zal het schoon en zuiver houden voor Uw aangezicht.
34. Noch zal ik mijn geestelijk lichaam laten beschadigen door slechte gedachten of genotzuchtige hartstochten; want ook mijn geest is Uw gave aan mij.
35. Tweemaal iedere dag zal mijn geestelijk lichaam zich met U verbinden en op die momenten zullen alle aardse gedachten van mij weggaan. En wat U mij ook voor licht schenkt, dat zal voor die dag een gids en bestuurder over mij zijn.
36. Bij zonsopgang in de morgen zal ik mij tot u wenden, opdat ik tot snelheid aangespoord kan worden om goed te doen en door mijn gedrag Uw licht te openbaren. En in de nacht, voor ik ga slapen, zal ik mijn werk van die dag opsommen, opdat ik zal inzien waar ik tekortgeschoten ben in handelen met heel mijn wijsheid en kracht.
37. U, O Jehovih, zult mijn Biechtvader en Raadgever zijn; U zal ik zonder ophouden loven en prijzen. Mijn gebeden en liederen tot U zullen zonder tal zijn. Dit, begrijp ik, is het hoogste van alle streven.
38. Want hoeveel beter is het dat God of de geesten der doden mij iets vertellen dan dat stervelingen het mij vertellen? Dient niet alle wijsheid te worden aangetoond in elke mens? Is het niet beter dat mijn visie zich uitstrekt tot de hemel en ik het zelf kan zien, dan dat het door de engelen wordt verteld?

39. Het is verstandiger voor de stervelingen dat ze zuiver als de engelen worden, dan het voor de engelen is om onrein te worden als de stervelingen. Nee, ik zal de geesten van de hogere hemelen niet omlaag naar de aarde sleuren. Indien zij kwamen en het mij vertelden, zou het hoogstens maar een getuigenis van horen zegen zijn.

40. Ik wil met hen communiceren en hun woorden overwegen, of zij wijs en aangepast zijn om Uw koninkrijk op aarde te vestigen.

41. Is het niet gedaan met mij, O Vader? U hebt Uw koninkrijken voor mij verzegeld. Van nu af aan zal ik noch prediken noch naar preken luisteren. Slechts werken en goeddoen, en vrede kennen in mijn eigen ziel, en met mijn burenen, en U verheerlijken.

42. Ik zal niets meer doen, noch zal ik veel woorden verspillen aan iemand onder de zon.

## HOOFDSTUK VI

1. God zei: Ik verkondig, in de naam van Jehovih, het Totale. Door Hem, en met Zijn hand werd ik opgeheven. Hoor mij aan, O stervelingen! Leen het oor, O gij geesten der doden! De Vader heeft gesproken; Hem openbaar ik; in Hem de boom van het licht geschonken.
2. Ik was in duisternis, maar ben nu in het licht. Zijn tegenwoordigheid is op mij. Luister dan naar mijn woorden, en wees wijs in uw leven.
3. Tracht niet Hem te weerleggen; tracht niet aan te tonen dat deze dingen niet kunnen bestaan; tracht niet Zijn persoon te ontkennen noch Zijn geest. Zodanig was mijn slavernij. In de bitterheid van het hart was ik in duisternis gebonden. Zij die loochenen, zij die proberen Hem te weerleggen verkeren in duisternis.
4. Hij is heden en tot in eeuwigheid dezelfde. De profeten vanouds vonden Hem; dus kunnen jullie dat ook. Maar Hij komt niet naar de loochenaar, noch naar degene die weerlegt.
5. Hij die Zijn Persoon wil vinden, moet zoeken naar Hem. Hij die Zijn Stem wil horen, moet luisteren. Dan komt het licht.
6. Alle argumentatie is nietig. Er zit meer wijsheid in het lied van een vogel dan in de toespraak van een filosoof. De eerste spreekt tot de Almachtige en verkondigt zijn glorie. De tweede ploetert in de duisternis.
7. Door mijn hand werden de oude bibliotheken verbrand, om de mens weg te trekken van de duisternis.
8. Kosmon zei: Wat heeft grote kennis ontdekt dat van waarde is?
9. Moet kennis, net als rijkdommen, verkregen worden voor het eigen egoïstische genoegen?
10. Indien een rijk iemand met zijn opgepote weelde weinig doet voor de verrijzenis van de mens, hoeveel minder doet de geleerde mens dan met een hoofd vol kennis? Het voedt noch kleedt de zieken en ellendigen, noch houdt het de liederlijkheid en dronkenschap van de grote massa tegen.
11. Hoe moeten we de man van de exacte wetenschap indelen? Waar zullen we hem aantreffen? Hoe zullen we weten dat hij in de toekomst niet weerlegd zal worden?
12. Gisteren werd er gezegd: een mens kan geen veertig dagen vasten en blijven leven; heden is het mogelijk gebleken.
13. Gisteren werd er gezegd: er bestaat aantrekkingskracht tussen de zon en de aarde; heden wordt bewezen dat zoiets niet bestaat. Dat niemand kan zien zonder ogen of horen zonder oren, in su'is (helderziendheid en helderhorendheid); heden weten honderdduizenden dat het wel zo is.
14. Gisteren werd er gezegd: u moet vlees en olie eten, want ze verstrekken bepaalde dingen aan het bloed zonder welke men niet kan leven; heden is anderszins bewezen.
15. Gisteren zei de dokter: neem dit en het zal u genezen; heden wordt aangetoond dat hetzelfde ding geen nut heeft.
16. Dit alleen wordt bewezen: dat de mens ijdel en verwaand is, eropuit om anderen te doen geloven

dat hij wijs is als dat niet zo is.

17. Hetgeen gisteren de zieken genas, hoeft dat morgen niet te doen.

18. Filosofie die gisteren bruikbaar was, is heden dwaas.

19. Religies die goed voor de Ouden waren, zijn vandaag waardeloos.

20. Misdaad en armoede ontstaan in de kern ervan, zelfs nog erger dan in de streken der aarde waar ze niet gepredikt worden.

21. De geneesheren hebben het aantal ziekten niet verminderd op de aarde.

22. De rechtsgeleerden hebben de schurkachtigheid van de verdorvenen niet verminderd, noch het aantal oplichters uitgedund.

23. De opmars van Jehovih en Zijn mensen gaat voorwaarts; het is als een boom van licht die eeuwig groeit, maar de mens slaat geen acht op die groei.

24. De mens verbindt zijn oordeel aan dingen die voorbij zijn; hij wil zichzelf niet bezielen om het Al Licht te zien en te begrijpen.

## HOOFDSTUK VII

1. Esfoma zei: Ik ben de tekenen der tijden.
2. Door mijn aanzien voorspellen de profeten wat er komen gaat.
3. Ik ben de levende wiskunde; de onzichtbare voortgang der dingen spreekt tot de zintuigen van de mens.
4. Mijn naam luidt: DE TEKENEN DER TIJDEN.
5. Waarom hebben jullie, de bewoners van de aarde, en jullie, engelen van de hemelen, mij in mijn voortgang niet gezien?
6. Ik riep uit in de dagen van de piramiden: O gij koningen en machtigen! Aanschouw de tekenen der tijden!
7. En jullie mensen van grote kennis, leen het oor; er spreekt een stem in de wind!
8. Zie, Osiris en Isis zullen ondergaan. Anubi zal het volk van de Almachtige niet oordelen!
9. Ik zond een storm in de colleges van kennis; de geleerde professoren hielden het hoofd op en zeiden:
10. Ik twijfel aan de persoon van Osiris! Ik twijfel aan Isis! Zijn zij louter een beginsel?
11. De profeten keken hier en keken daar. Ze zeiden: Zie de tekenen der tijden! Laten we de toename van de scepsis over deze oude Goden in ogenschouw nemen.
12. Zij zeiden: Osiris zal ondergaan, en dat geldt ook voor Isis en Anubi, Baäl en Ashtaroth en Thammus.
13. Maar de koningen luisterden niet; zij riepen hun raden bijeen voor een krachtige wetgeving.
14. Zij zagen maar ontkenden mijn persoon en de kracht van mijn hand.
15. De mens roept uit: Geef mij een sleutel voor de profetie. Toon me de weg om de bestemming van Goden, engelen en stervelingen te vinden.
16. Toon mij de sleutel voor de opkomst en ondergang van naties en keizerrijken.
17. Vervolgens vertoon ik mij over heel het land. De mens begint te twijfelen, dan wordt hij ongelovig en daarna loochent hij de populaire Goden en verlossers van zijn voorvaderen.
18. Zij willen niet inzien uit welke hoek de wind waait; met krachtige armen en bebloede handen verheffen zij zich tegen Jehovih.
19. Dan gaan zij aan vernietiging ten onder; zij en hun Goden worden niet meer gekend.
20. Jehovih heeft gezegd: Alle dingen zijn als een boom, die ontspringt aan een zaadje om machtig te worden; gedurende een seizoen draagt hij vruchten en daarna valt hij om en vergaat tot stof.
21. Eén voor één verheffen Mijn Goden en Mijn valse Goden zich, en gedurende een seizoen zijn ze

mchtig en daarna worden ze weggevaagd in Esfoma's handen.

22. Aanschouw Mijn duizenden verlossers die Ik gezonden heb om de bewoners van de aarde te verheffen. Waar zijn ze vandaag?

23. Ik geef de stervelingen Goden en Heren en verlossers; overeenkomstig de tijd en plaats van de aarde in Mijn etherische hemelen, zo schenk Ik hen.

24. Maar wanneer ze hun tijd vervuld hebben, neem Ik hun Goden, Heren en verlossers weg. Niet opeens, noch zonder de tekenen der tijden van hun verdwijning.



## HOOFDSTUK VIII

### De STRIJD MET HET BEEST VAN DE ARC VAN BON.

1. Es zei: Het licht van Jehovih beroerde de aarde, en de hemelen rondom werden tot op de grondslagen in beweging gebracht. Voorbijgegane dingen werden vooruit bewogen. Zijn stem reikte vanuit de diepte der duisternis tot aan de top van het Al Licht.
2. Naties die Hem niet gekend hadden, kenden Hem nu. Aanvaardend en met luide vreugdekreten juichten zij: Jehovih! Almachtig en Eeuwig! Glorie zij U in de Hoge! Schepper, Vader! U zij alle lof en eer tot in eeuwigheid.
3. En Jehovih begaf zich vlug wijd en zijd en bezielde de levenden en de doden met een nieuwe kracht. En de volkeren stonden op en hoorden Zijn stem van alle kanten, roepend: Kom tevoorschijn! Kom tevoorschijn! O Mijn geliefden.
4. En in het aanraken van dingen die lang voorbijgegaan waren, was het alsof een wolk van stof en duisternis, vuil en vergiftig die hemel en aarde overdekte, opgeruimd moest worden om plaats te maken voor andere Goden en verlossers.
5. Hoog boven de wolken, en ver beneden in de volkomen duisternis, straalde het Al Licht als de eeuwige zon. Het geloof van mensen en engelen steeg omhoog in oneindig vertrouwen in de Allerhoogste, dat Hij alleen in weergaloze majesteit zegevierend over alles zou verrijzen.
6. Jehovih zei: Breng de legioenen van aarde en hemel aan het daglicht! Ontbied de doden! Laat de levenden zich verheugen! Mijn koninkrijk is op handen.
7. En de doden kwamen tevoorschijn, gekleed in de kledij van de hemel; en zij wandelden op de aarde; ja, van aangezicht tot aangezicht spraken zij met de levenden en verkondigden de volheid van Jehovih en Zijn eeuwige koninkrijken.
8. Kleine kinderen die lang geleden gestorven waren keerden naar de levenden terug, volwassen geworden in de hemel en zingend tot eer van Jehovih. Moeders keerden terug uit de onzichtbare wereld met liefde en engel-kussen voor hun sterfelijke kindjes en diep bedroefde echtgenoten.
9. Toen steeg de wolk van duisternis hoger en hoger; de giftige stank en afschuwelijke listen van hada braken los in een verschrikkelijke zwartheid. De geesten van hen die in de oorlog gesneuveld waren, dol, krankzinnig en vol wraakzucht; en zij, van wie het aardse leven hen in kwellingen gebonden had; en zij, die op aarde leefden om zich geheel aan weerzinwekkende wellusten te verzadigen, kwamen en matigden zich de namen van Goden en verlossers aan.
10. En nog altijd riep de stem van Jehovih: Breng de legioenen van aarde en hemel aan het daglicht! Ontbied de doden! Laat de levenden zich verheugen! Mijn uitverkorenen zullen tevoorschijn komen.
11. Nog vocht het beest, ontzagwekkend in de rook en het stof van zijn met bloed bevlekte mantel, totdat de aarde rondom werd als een plechtige avond voor een dodelijke strijd. Ratelende beenderen en holle schedels met knarsende tanden, alles bedekt met geronnen menselijk bloed, afzichtelijk gevormd door het onheilspellende voorteken, deden mensen en engelen ontzet staan.
12. En toen, terwijl de wolk van duisternis zich vanuit de aarde uitstreckte, alles omgordend als een giftig reptiel dat zich zijn levend voedsel veilig stelt, zie, het monsterlijke beest stak vier koppen uit met vurig vlamme neusgaten!

13. Op elke kop stonden twee horens, bloedbevlekt en met vers vlees van uitgeteerde menselijke slachtoffers. Hun tongen schoten dreigend naar buiten en hun open muilen watertandden om menselijke zielen; en met een krankzinnige achterdocht en wantrouwen doordrongen hun bloeddorlopen ogen de tempels van de koningen en richtten ze te gronde.

14. En de namen van het beest, valselijk aangenomen om Jehovih's uitverkorenen te bedriegen, luidden: Dyaus, Here God, Osiris en Te-in; en hun horens werden genoemd: Rechtvaardigheid de een en Strijdbaarheid de ander.

15. Met hun bloedige muilen riepen zij vanuit de branden van de hel: Neer! Jehovih! Neer! Ik alleen ben de verlosser van stervelingen en engelen! Ik wil de geliefde God zijn, of alles ruïneren!

16. Jehovih antwoordde Zijn getrouwe Zoons en Dochters, de levenden en de doden: Breng de legioenen van aarde en hemel aan het daglicht! Ontbied de doden! Laat de levenden zich verheugen! Mijn koninkrijk is op komst! Mijn uitverkorenen zullen vrij zijn!

17. Het beest ratelend met zijn afzichtelijke beenderen, hield de adem een weinig in om het grote ontwakende licht van de boom van Jehovih te zien!

18. En toen het beest rondkeek, zie, zijn vier koppen zagen elkaar en barstten uit in een nieuwe stortvloed van afschuwelijke verwensingen.

19. Elk kende de brutale aanmatiging van de ander.

20. Eerst sprak Anuhasaj, de valse Heer God, tot het oosten: Kijk jou eens, Ho-Joss, jij bloedige Te-in, God van hada, jouw hemelse koninkrijk zal vallen. Denk eraan dat ik, de Here God, de god alles ben. Ik was het die de Grote Geest van de aarde en uit de hemel verdreef, en de naam Here God eerbiedwaardig maakte in het uitgestrekte universum.

21. De valse Te-in zei spottend: En jij zult bedolven worden in de diepten der hel, jij, die uit een vrouw geboren bent.

22. Omhoog verhief zich de kop van het beest de valse Heer God, en met zijn machtige arm en zwaard vaagde hij de kop van de valse Te-in weg. En terwijl het beest ronddreinde, sprong de valse Dyaus naar voren, schreeuwend: Stop! Jij valse Heer God. Nimmer zal jouw naam geëerd worden op Chine'ya's bodem of in haar hemelen. Kijk naar mij! Ik ben Dyaus!

23. Ashtaroth, de hebzuchtige Godin, drong er bij haar gemaal-God Baäl op aan om los te stormen op de hemelse buit. En in het vreselijke tumult sleepten die twee tienduizend miljoen engelslaven daar vandaan.

24. Anuhasaj zei tegen Dyaus: Jij ongelovige God! Die het waagde mijn naam, De'yus, te stelen en mij nu confronteert met je helse schimpscheuten! Neer! Neer!

25. Daarop rinkelden hun bloedige zwaarden, en Dyaus doorstak zijn tegenstander, juist toen het zwaard van de valse Heer God de verraderlijke kop van Dyaus afsloeg.

26. Intussen sprong Osiris, de drakekop, op van het doorboorde lichaam van het beest, schreeuwend: Kijk naar mij! Ik ben alles! Ik, Osiris, de verlosser der mensen; Heer God van hemel en aarde, Dyaus, De'yus, alles! Op mijn zwaard heb ik gezworen!

27. Ashtaroth, de sluwe Godin, vloog opeens omlaag naar de aarde, naar de sterfelijke koning van Egypt, Farao en via het orakel verkondigde zij:

28. Er is oorlog in de hemel! Osiris, de voorspoedigste der Goden, heeft de overwinning behaald en zich meester gemaakt van al de uitgestrekte koninkrijken van de hemel.

29. Hij zal niet meer naar de aarde komen. Maak uzelf bekend als de plaatsvervanger van de verlosser op aarde, en koning van de wereld!

30. Vervolgens omarmde Farao, verbijsterd door de stroom van wonderen en de overvloed aan geesten der doden die door heel Egypt ronddwaalden, de vreselijke besluiten van het orakel.

31. En zie nu, terwijl het beest worstelde in de vier hoeken van de wereld, trokken Jehovih's uitverkorenen op aarde en in de hemel weg uit de slavernij, zingend ter ere van de Scheppers naam!

32. En nu wendde Osiris, de voornaamste overblijvende kop van het beest, zich af van de anarchie en de hellen in hada, om lucht te geven aan zijn haat tegen Jehovih's uitverkorenen op aarde; en met Baäl en Ashtaroth bedacht hij nieuwe martelingen voor de niet-vleesetende stammen der mensen.

33. Maar Jehovih's licht brak door over de wereld. De rook en de wolken van de strijd trokken weg.

34. Osiris vluchtte weg van de aarde. Nog een groep valse Goden was verdwenen voor het licht van Jehovih.

## HOOFDSTUK IX

1. Jehovih zei: Wanneer de Goden hun tijd op aarde en in de hemel vervuld hebben, schaf Ik hen af.
2. En zie, ten tijde van hun vertrek open Ik de poorten van de hemel en Ik roep de engelen omlaag en zend hen naar de aarde. En de aarde wordt overstroomd met wonderen.
3. Kosmon zei: Laat de wijze mens en de profeet de tekenen van de Almachtige overdenken! Twee uitersten gaan de wisseling van de Goden en verlossers in de hemel vooraf: het zijn buitengewoon ongeloof en buitengewoon geloof. De één ontkent alle Goden, en zelfs de persoon van de Schepper; de ander wordt een naloper van de geesten der doden, die zieners en orakels raadpleegt.
4. Esfoma zei: Deze tekenen zijn mijn tekenen. Zie, wanneer zij komen heeft de Almachtige een nieuwe verlossing voorhanden.
5. Niemand kan Hem weerstaan, of de Goden, Heren en verlossers uit het verleden tegen Jehovih staande houden.
6. Ik spreek in de wind en de mens zegt: Zie, er is iets op til; de Goden zijn aan het werk; een nieuw licht breekt door in het begrip van de mens.
7. Uit het tumult verrijst Jehovih Oppermachtig in iedere cyclus.
8. Hij leidt enigen voort die Hem kennen. Hij vestigt hen als een apart volk in de wereld.
9. Uz zei: En in de tijd van Jehovih's triomf kom ik en schep mythen over de afgezette Goden en verlossers.
10. Daarna strek ik mijn hand uit; tegen de bibliotheken en oude archieven, en ik vernietig ze.
11. En de mens wordt gedwongen de dingen van vroeger op te geven en om zich heen te kijken, en zichzelf wakker te schudden voor de wegen van de Almachtige.
12. O, wilden de profeten mijn lessen over het verleden maar toepassen, teneinde de toekomst te voorspellen.
13. Zie, er is geen mysterie in de hemel en op de aarde. Zij marcheren rechtdoor; cyclus volgt op cyclus, zoals de zomer op de winter volgt.
14. Zie, in de omverwerping van de heengegane Goden zit het begin van een nieuwe lentetijd in Jehovih's seizoenen.
15. Hij plant een nieuwe boom in Zijn tuin: het is een boom van nieuw licht voor de rechtschapenen.
16. Zijn uitverkorenen trekken uit, weg van de vleespotten van het verleden, en zij hebben noch koningen noch keizers; alleen de Almachtige!
17. Zij gaan voort in de wildernis, aan alle kanten vervolgd en belaagd door de volgelingen van de mythische Goden.

## HOOFDSTUK X

1. God zei: Hier is wijsheid, O mens: Opmerkzaam zijn voor alle dingen en uzelf daartoe aanpassen

aan Jehovih's zijde.

2. Grote kennis verwerven die van toepassing is op de verrijzenis van uw ziel in het begrijpen van de werken van de Almachtige.
3. Uzelf niet toestaan verwaand te worden in de wijsheid van de moderneren boven die van de Ouden, noch van de Ouden over die van de moderneren.
4. De Schepper schiep de mens wijselijk voor de tijd van de wereld waarin de mens werd geschapen.
5. U bent er voor dit tijdperk, en niet voor het verleden.
6. De Ouden waren er voor het voorbije tijdperk, en niet voor het heden.
7. Het heden te kennen; op de hoogte te zijn met de tekenen der tijden; dat betekent het Jehovih's hand te zien.
8. Maak u geen God van rijkdommen, noch van uw veronderstelde wetenschappen en kennis.
9. Want in de tijd dat u de mensen deze dingen ziet doen, zie, dat is de tijd van een tot een cyclus behorende winding in het grote beest. (zie afb.48)
10. Uw God en uw verlosser zullen zeker weggevaagd worden.
11. Maak Jehovih, de Schepper, tot het idool van uw ziel; stel niet dit of dat vast als zijnde onmogelijk.
12. Open uw begrip om de boom van het licht en de rechtschapenheid van de ziel te vinden.
13. Erken dat alle dingen mogelijk zijn in Jehovih's handen.
14. Dan zal uw God zeker niet weggevaagd worden.
15. Kijk om u heen. O mens, en leer van de Zoons en Dochters van Jehovih 2), de opmars van de koninkrijken van de Almachtige.
16. Wie zal een systeem of een filosofie vervaardigen als Jehovih? Wat heeft u gevonden dat onfeilbaar is?
17. De waarheid van gisteren is geen waarheid van heden; de waarheid van gisteren is de waarheid van heden.
18. U zult zelfs dit gaan begrijpen.
19. Leren hoe te leven; verheugd te zijn en goed te doen, en te zorgen dat uw buurman ook verheugd is, dat is wijsheid.
20. Laat dit uw liefde zijn en de glorie van uw spraak, en u zult leren te voorspellen betreffende de wegen van JEHOVIH.

**Einde van GODS BOEK VAN BEN**

## OPMERKINGEN VAN DE BEWERKER OVER DE BOEKEN VAN HET TUSSENBEDRIJF.

1) Hier volgen: 1e. Gods Boek van Ben; 2e. ; 3e. Engelse versie van het Vedische Boek der Lofspraken; 4e Boek van Saphah. Na deze boeken, die een intermezzo vormen, begint de geschiedenis weer met het Boek van Eskra, vanaf de tijd van Mozes, Capilya en Chine, en gaat verder tot aan de huidige tijd. Het eerste boek van het tussenbedrijf zou van toepassing kunnen zijn op ieder tijdperk van de aarde. De negen entiteiten die vermeld worden, komen in de gehele oude literatuur naar voren als Goden, Heren of verlossers. Ik heb het woord Tae of Tah als vervanging voor "de mens" weggelaten. Uz heb ik behouden uit voorkeur voor het woord Vernietiger. Es heb ik toegepast in plaats van de omslachtige uitdrukking Geestelijke Wereld. Esfoma heb ik behouden, in plaats van AEolus, God van de wind. Ik denk dat het woord man of mens in zo'n onderwerp de voorkeur verdient boven het woord Job. De mensen zijn zo geneigd om een figuratieve illustratie in een bepaald onderwerp ten onrechte aan te zien voor een werkelijk bestaand persoon. In de meeste moderne vertolkingen van oude heilige boeken is dat het geval geweest. Ik heb Engelse vertolkingen van Vedische boeken gezien die serieus beweerden dat die prachtige uitdrukkingen over de Bergen des Hemels barbaarse beschrijvingen waren van plaatsen op de aarde. Wat betreft de oorlogen van het beest, die staan in alle heilige boeken vermeld. Het Boek van Kosmogonie verwerpt nagenoeg al onze huidige filosofie over de structuur van het universum; en de krachten en oorzaken van het bewegen van zonnen en planeten. De aantrekking van de zwaartekracht zoals het ons van jongsaf geleerd wordt, wordt geheel verworpen. Het werd aan mijn keuze overgelaten of ik het Boek van Kosmogonie zo zou noemen, of het Boek van Profetie. Wat wij vandaag de dag wiskunde noemen werd door de Ouden profetie genoemd, speciaal wat betreft het voorspellen van de bewegingen en veranderingen van de hemellichamen. Het Boek van de Lofspraken, enigszins uit de toon vallend, is waarlijk een samenvatting van de wonderen van het universum zoals ze in OAHSPE worden uitgebeeld. Het Boek van Saphah is een verhandeling over de geschiedenis van de talen, en over rituelen en mystieke orden sinds de vroegste tijden van de mens tot aan het heden. Veel van de wachtwoorden, tekens en voorschriften van de graden zijn weggelaten, uit respect voor de hedendaagse Faithists voor wie ze heilig zijn in de orde. Er wordt een voldoende aantal van veel van de graden gegeven om de student in staat te stellen de benodigde eigenschappen te ontwaren teneinde lid te worden, alsook het doel en oogmerk van de ceremonieën te doorzien. Ik heb vele van deze graden in werking gadeslagen en zij overtroffen alles dat voor het publiek geschreven kan worden. Niet alleen in verhevenheid en devotie zijn deze rituelen wonderbaarlijk, maar ook in de kennis die de studenten verkrijgen over de heerschappij van Goden en verlossers over de stervelingen, en over de verschillende hemelse indelingen van Jehovih's oordelen. Slechts door getuige te zijn van deze dingen kan iedereen de basis beseffen van waaruit de leden hun kracht afkomstig weten.

2) Dit zijn de acht entiteiten. Zie hoofdstuk I van dit boek.

## OPMERKINGEN BIJ HET BOEK VAN BEN

In de literatuur van India en China wordt herhaaldelijk melding gemaakt van cyclussen van elk drieduizend jaar. En verder wordt er verklaard dat de Ouden de donkere en lichte perioden van een cyclus berekenden en die gebruikten als een register voor profetie. Alexander von Humboldt scheen in kosmologische zin ook waarde te hechten aan de donkere perioden; ofschoon hij ze niet aan a'ji toeschreef, maar aan een of andere belemmering van het zonlicht. Het Boek van Kosmogonie toont echter aan hoe gemakkelijk zo'n vergissing kan voorkomen.

Humboldt, in zijn deel IV pag. 381 citeert de volgende aantekeningen:

45 v.Chr. Bij de dood van Julius Caesar: na deze gebeurtenis bleef de zon een vol jaar flets en gaf minder dan de gebruikelijke warmte; om die reden was de lucht dik, koud en nevelig en het fruit wilde niet rijp worden. (Plutarchus, in Jul.Caes.hfdst.87; Dio.Cass.XLIV; Virg.Georg.I 466).

33 n.Chr. Het jaar van de kruisiging. "En van het zesde uur af kwam er duisternis over het gehele land tot het negende uur" (Mattheus 27:45). Volgens Lucas 23:45 "werd de zon verduisterd" Teneinde deze verhalen te verklaren en te bevestigen brengt Eusebius een verduistering naar voren in de 202e Olympiade, die werd opgemerkt door de kroniekschrijver Phlegon van Tralles (Ideler, Handbuch der Mathem. Chronologie, Bd.II p.417). Wurm heeft echter aangetoond dat de eclips die tijdens de Olympiade voorviel en in geheel Klein Azie zichtbaar was, reeds op de 24e november in 29 n.Chr. moet hebben plaatsgehad. De dag van de kruisiging kwam overeen met het joodse Paasfeest (Ideler, Bd.I pag.515-520), op de 14e van de maand Nisan, en het Paasfeest werd altijd gevierd ten tijde van volle maan. Derhalve kan de zon geen drie uur lang verduisterd zijn geweest door de maan. De Jesuit Scheiner denkt dat de vermindering van het licht toegeschreven kan worden aan het voorkomen van grote zonnevlekken.

358 n.Chr. Op de 22e augustus had er een verduistering plaats die twee uur duurde, voor de vreselijke aardbeving van Nicomedia, die eveneens verschillende andere steden in Macedonie en Pontus verwoestte. De duisternis duurde van twee tot drie uren: "nec contigua vel adposita cernebantur" - "zonder dat er nabijgelegen of naast elkaar staande voorwerpen te onderscheiden waren". (Ammian.Marcell. XVII 7)

360 n.Chr. In al de oostelijke provincies van het Romeinse Rijk, per Eoos tractus - was er duisternis van de vroege ochtend tot de middag: Caligo a primo aurorae exortu adusque meridiem - Ammian. Marcell.XX 3; maar de sterren bleven schijnen: derhalve kon er geen enkele asregen hebben plaatsgehad, noch kon het, vanwege de lange duur van het verschijnsel, toegeschreven worden aan de werking van een totale zoneclips, waarnaar de historicus verwijst. "Cum lux coe lestis operiretur, e mundi conspectu penitus luce abrepta, defecisse diutius solem pavidae mentes hominum aestimabant: primo attenuatum in lunae corniculantis effigiem, deinde in speciem auctum semenstem, posteaque in integrum restitum. Quod alias non evenit ita perspicue, nisi cum post inae quales cursus intermenstrum lunae ad idem revocatur" "Toen het licht des hemels plotseling en totaal voor de wereld verborgen werd, dachten de sidderende mensen dat de zon hen voor zeer lange tijd verlaten had; aanvankelijk nam zij de vorm van een gehoornde maan aan, vervolgens groeide zij aan tot de helft van haar normale grootte en tenslotte herstelde zij zich geheel. Maar zij vertoonde zich niet zo helder tot, nadat alle onregelmatige bewegingen voorbij waren, zij terugkeerde", Deze beschrijving komt geheel en al overeen met een echte zonsverduistering; maar hoe moeten we de lange tijdsduur verklaren en de 'caligo', die in alle provincies van het oosten ervaren werd?

409 n.Chr. Toen Alarik, de Goot, voor Rome verscheen, was er zo'n grote duisternis dat de sterren overdag zichtbaar waren - Schnurrer, Chronik der Seuchen, Th.I pag.113.

536 n.Chr. Justinianus I Caesar imperavit annos triginta-octo (527- 565). Anno imperii nono deliquium lucis passus est Sol, quod annum integrum et duos amplius menses duravit, adeo ut parum admodum

de luce ipsius appareret; dixeruntque homines Soli aliquid accidisse, quod nunquam ab eo recederet - In het negende jaar van de regering van Justinianus I, die achtendertig jaar regeerde, onderging de zon een verduistering die een heel jaar en twee maanden duurde, zodat er heel weinig van zijn licht te zien was; de mensen zeiden dat er iets aan de zon gekleefd was, waarvan zij nooit meer in staat zou zijn zich los te maken. Gregorius Abu'l-Faragius, Supplementum Historiae Dynastiarum, ed, Edw.Pocock, 1663 pag. 94. Dit verschijnsel lijkt zeer gelijksoortig te zijn aan een dat werd waargenomen in 1783 hetgeen, ofschoon het een naam gekregen heeft (hohenrauch - een soort dikke, geelachtige mist, gebruikelijk in Noord Duitsland) in veel gevallen niet bevredigend verklaard kon worden.

567 n.Chr. Justinus II annos 13 imperavit (565-578). Anno imperii ipsius secundo apparuit in coe lo ignis flammans juxta polum arcticum, qui annum integrum permansit; obtexeruntque tenebrae mundum ab hora diei nona noctem usque, adeo ut nemo quicquam videret; deciditque ex aere quoddam pulveri minuto et cineri simile. - In het tweede jaar van de regering van Justinianus II, die dertien jaar regeerde, verscheen er een vurige vlam in de hemelen, in de richting van de noordpool, en die bleef daar gedurende een heel jaar; vanaf drie uur tot aan de nacht werd de wereld in duisternis gedompeld zodat er niets gezien kon worden; en iets dat leek op stof en as viel uit de hemel omlaag - Abu'l-Farag.I c.p.95. Kon dit verschijnsel een heel jaar geduurd hebben als een eeuwig noorderlicht (magnetische storm) en zijn opgevolgd doorduisternis en regens van meteorstof?

626 n.Chr. Eveneens volgens Abu'l-Farag. (Hist.Dynast.pag.94,99) bleef de halve zonnescijf gedurende acht maanden verduisterd.

733 n.Chr. Een jaar nadat de Arabieren teruggedreven waren over de Pyreneeën na de slag bij Tours, was de zon op de 19e augustus zozeer verduisterd, dat het tot een algemene schrik aanzette - Schnurrer, Chron.theil I. pag.164.

807 n.Chr. Er werd een zonnevlek waargenomen, waarvan men aannam dat het de planeet Mercurius was. - Reuber, Vet.Script.,pag.58 (zie p.375)

840 n.Chr. Vanaf de 28e mei tot aan de 26e augustus (Assemani geeft eigenaardig genoeg als datum mei 839) werd de zogenaamde transit van Venus over de zonnescijf waargenomen. (zie boven pag.379-380) De Kalief Al-Motassem regeerde van 834-841, toen hij werd opgevolgd door Haroen-el-Watek, de negende Kalief.

934 n.Chr. In het waardevolle werk Historia de Portugal, van Faria y Souza, 1730. pag.147, trof ik de volgende passage aan: En Portugal se vio sin luz la tierra por dos meses. Avia el Sol perdido su splendor. - In Portugal was de aarde gedurende twee maanden zonder licht, want de zon had haar helderheid verloren. De hemelen werden vervolgens als met spleten geopend "por fractura" door krachtige bliksemflitsen, waarna er opeens helder zonlicht kwam.

1091 n.Chr. Op de 21e september werd de zon gedurende drie uur verduisterd, en toen de verduistering voorbij was had de zon nog steeds een eigenaardige kleur. - Fuit eclipsis Solis. 11 Kal. Octob. fere tres horas: Sol circa meridiem dire nigrescebat. - Martin Crusius, Annales Suevici, Francof. 1595, tom I,pag.279; Schnurrer, th.I,p.279.

1096 n.Chr. Zonnevlekken werden op de 3e maart met het blote oog gezien. - Signum in Sole apparuit V, Nono Marcii feria secunda incipientis quadragesimae. Joh.Staindelii, Presbyteri Pataviensis, Chronicon generale, in Oefelii Rerum Boicarum Scriptores, tom.I. 1763, p.485.

1206 n.Chr. Op de laatste dag van februari was er, volgens Joaquin de Villalba (Epidemiologia espanola, Madr.1803,tom.I pag.30) een totale duisternis gedurende zes uren, die de dag in nacht



veranderde. Dit verschijnsel werd gevolgd door langdurige en overvloedige regenval. - El dia ultimo del mes de Febrero hubo un eclipse de Sol que duro seis horas con tanto obscuridad como si fuera media noche. Sigguieron a este fenomeno abundantes y continuas lluvias. Een zeer soortgelijk verschijnsel werd opgetekend voor juni 1191 door Schnurrer th.I pag.258,265.

1241 n.Chr. Vijf maanden na de Mongolenslag bij Liegnitz werd de zon verduisterd (op sommige plaatsen? en deze duisternis zorgde ervoor dat de sterren om drie uur op Michaelsddag aan de hemel gezien konden worden. - Obscuratus est Sol (in quibusdam locis) et factae sunt tenebrae, ita ut stellae viderentur in coelo, circa festum S.Michaelis hora nona, Chronicon Claustro-Neoburgense (van het klooster van Neuberg bij Wenen; deze kroniek omvat de annalen van de periode vanaf het jaar 218 n.Chr. tot 1348), Pez, Scriptores rerum Austriacarum, Lips 1721, tom. I, pag.458.

1547 n.Chr. De 23e, 24e en 25e april, bijgevolg de dagen voorafgaand en direct volgend op de slag van Muhlbach waarin de Keurvorst Johann Friedrich gevangen genomen werd. Kepler zegt in Paralipom ad Vitellium, quibus Astronomiae pars Optica traditur 1604,pag,259: De oude en de jonge Gemma vermelden dat in het jaar 1547, voor de slag tussen Karel V en de Hertog van Saksen, de zon er drie dagen lang uitzag of hij met bloed bedekt was, terwijl er tegelijkertijd in de middag vele sterren zichtbaar waren. - Refert Gemma, pater et filius anno 1547, ante conflictum Caroli V. cum Saxoniae Duce, Solem per tres dies ceu sanguine perfusum comparuisse, ut etiam stellae pleraque in meridie conspicerentur.

Kepler (in Stella Nova in Serpentario, p. 113) geeft voorts uitdrukking aan zijn onzekerheid over de oorzaak van het verschijnsel; hij vraagt zich af of de afname van het zonlicht te wijten is aan bepaalde hemelse oorzaken: Solis lumen ob causas quasdam sublimes hebetari = = = = Of het te danken is aan de ruime verspreiding van een of andere komeetachtige substantie - materia cometica latius sparsa - want de oorzaak kan zich niet ontwikkeld hebben in onze atmosfeer, aangezien de sterren 's middags zichtbaar waren. Schnurrer (Chronik der Seuchen, th.II, P.93) denkt, niettegenstaande de zichtbaarheid van de sterren, dat het verschijnsel hetzelfde moet zijn geweest als de zogenaamde 'hohenrauch'; want Karel V beklagde zich voor de slag "dat de zon altijd verduisterd werd wanneer hij op het punt stond de vijand aan te vallen" - Semper se nebulae densitate infestari, quoties sibi cum hoste pugnandum sit. (Lambert, Hortens de bello german, lib. VI, pag.182). Horrebow (Basis Astronomiae, 1735,par. 226) maakt gebruik van dezelfde uitdrukking. Zonlicht, volgens hem, "is een eeuwigdurend noorderlicht binnen de atmosfeer van de zon, teweeggebracht door de werking van sterke magnetische krachten" (zie Hanow, in Joh.Dan.Titius' Gemeinnutzige Abhandlungen uber natuerliche Dinge, 1788, pag.102)

Met deze argumenten neigt Humboldt ertoe de theorie aan te nemen dat deze perioden van duisternis door zonnevlekken werden veroorzaakt. Hij voert geen bewijs aan. En waar hij in zijn eigen verhandelingen verwijst naar waarnemingen die van de zon zijn gedaan, voert hij geen bewijs aan dat de duisternis door zonnevlekken veroorzaakt werd.

Ook heden is er geen enkele filosofie dat de duisternis in die perioden teweeggebracht werd door iets in de nabijheid van de zon. Dat ze veroorzaakt kunnen zijn door ondoorschijnende lichamen tussen de aarde en de zon, en niet ver van de aarde zoals in dit boek wordt uiteengezet, is het meest redelijke. De vermelde filosofie is echter belangrijker als grondslag om de perioden van duisternis te bepalen die hierna plaats zullen hebben. Wat betreft een plotselinge duisternis van enige dagen is dit motief waardeloos; maar waar de duisternis verscheidene jaren voortduurt, en dikwijls gedurende honderden jaren, is het van groot belang.

Want er wordt grote nadruk gelegd op de samenloop van oorlogen en onenigheden onder de stervelingen tijdens diezelfde perioden. Terwijl in perioden dat een dergelijke duisternis gedurende honderden jaren niet voorkomt, er een grote vooruitgang is in vrede en in het verwerven van kennis. De kosmogonie in dit boek en het Boek van Profetie maken een integrerend deel uit van elkaar en dienen op die manier te worden bestudeerd. Want elk op zich gaat ervan uit dat de student met de ander op de hoogte is.

Waar verwezen wordt naar Humboldts Cosmos is het de vertaalde uitgave van E.C.Otte en B.H.Paul, Ph.D., F.C.S.

De geschiedenis laat ons zien dat er een tijd was waarin men andere Goden en verlossers aanbad en in geloofde; dat bovendien de belangrijkste omverwerping van Goden en Heren plaats had in ongeveer de tijd van Mozes en Capilya.

De geestelijke manifestaties in Egypte, India en China tijdens die periode moeten soortgelijk zijn geweest aan wat we nu meemaken (1882). Men dient eraan te denken dat het vierhonderd jaar na de tijd van Mozes en Capilya was dat de uitverkorenen in deze landen hun geloof in Jehovih verloren en hun eigen koningen gingen kiezen. Dit werd gevolgd door en viel samen met achthonderd jaar van gedeeltelijk onderbroken duisternis, die zowel kosmologisch als geestelijk was.

Voor verdere overweging wordt de student verwezen naar het Boek van Kosmogonie, dat vele regels voor profetie geeft. (uitg.)

## **BOEK VAN KOSMOGONIE EN PROFETIE**

Voorwoord bij de Nederlandse vertaling

Het is nu ruim 100 jaar geleden dat J.B.Newbrough in 1881 het manuscript van OAH SPE voltooide, gebruikmakend van een van de eerste schrijfmachines die in de handel waren. Hoe hij zich tien jaar lang had voorbereid om dit lijvige boekwerk te mogen ontvangen en hoe zijn handen werden bestuurd door de engelen, is in het eerste deel van dit boek beschreven. Het deel van Oahspe dat hier voor u ligt, heeft als titel: Boek van Kosmogonie en Profetie. Het gaat over het scheppingsproces van de aarde en er wordt uitgebreid in besproken hoe de materie in haar diverse verschijningsvormen wordt beïnvloed door de scheppende principes die vanuit de geestelijke sferen geleid worden. We leren hier over een geheel nieuwe vorm van energie, vortexya genoemd, die bij ons bekendstaat als magnetisme, elektriciteit, zwaartekracht, vuur, poollicht e.d., grotendeels onjuist beoordeeld door de geleerden tot nu toe. Een van de belangrijkste oorzaken waardoor de materie in het universum zich beweegt en tot stoffelijke werelden samengevoegd wordt, is de zogenaamde vortex, een draaikolk of energiewerveling. Het is bemoedigend om te horen dat er nu ook geleerden zijn die langs deze lijnen gaan denken, zoals b.v. prof.dr. Marco Todeschini, een Italiaan die in zijn theorie van de verschijnselen van mening is, dat er in het universum enorme vortexen werkzaam zijn. Deze vortexen (wervelstormen) zijn dan verantwoordelijk voor het ontstaan van het zonnestelsel, aldus de professor. Hij staat daarin niet meer alleen, getuige de woorden van prof.dr. Viktor A. Ambartsumyan uit Armenië, die naar aanleiding van deze nieuwe inzichten opmerkte: misschien zullen wij in de fysica weer eens totaal anders moeten gaan denken. We vragen derhalve bijzondere aandacht bij het lezen

van dit deel van Oahspe. Het tweede onderwerp dat wordt behandeld, gaat over de mogelijkheden om bepaalde gebeurtenissen die voor een land of werelddeel van belang zijn, te kunnen voorspellen. Om dit onderwerp in zijn geheel te kunnen begrijpen is echter een grondige kennis van het volledige boek Oahspe noodzakelijk, aangezien het in nauw verband staat met de leer van de kosmogonie. Aan het eind van dit deel is een lijst bijgevoegd, waarin nadere uitleg wordt gegeven over de diverse vreemde uitdrukkingen die in Oahspe voorkomen. Veel van deze woorden zijn afkomstig uit de oude taal van het continent PAN, dat ongeveer 24000 jaar geleden in de Stille Oceaan verzonken is. Ik dank hierbij ook mijn vrienden ED. JOCKIN, ART BOSMAN en DON PICKARD uit Bristol voor hun geduld en aanmoediging om dit moeilijke werk zo goed en verantwoord mogelijk uit het Engels te kunnen vertalen.

Rein Hougée, febr.1981.

In 1999 Dit Boek Is op Cd-Rom gezet . De geldschietter Voor de Schichting  
Was Miss LEONIE TODD Van SANTA MARGARITA .Zij Heeft alles Betaald.

Hoodstuk 1

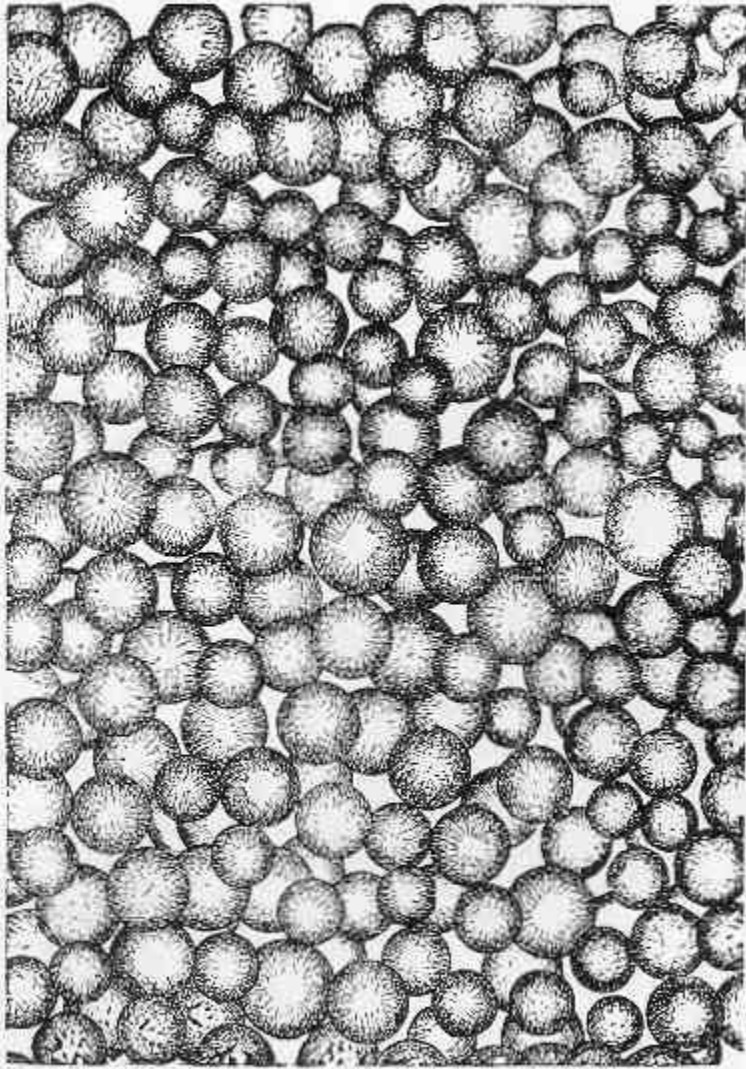

Plate 22.—ETHEREA.

Afb. 22 Ethera.

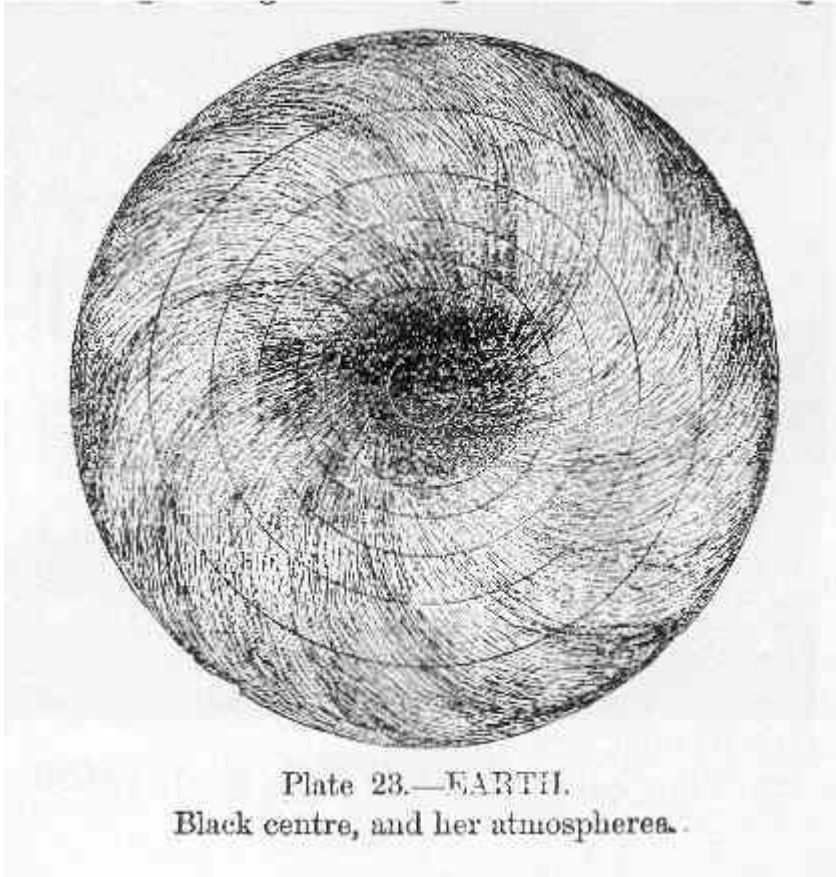

Plate 23.—EARTH.  
Black centre, and her atmosphaera.

Afb 23 Zwart middelpunt Aarde en haar atmosfeer

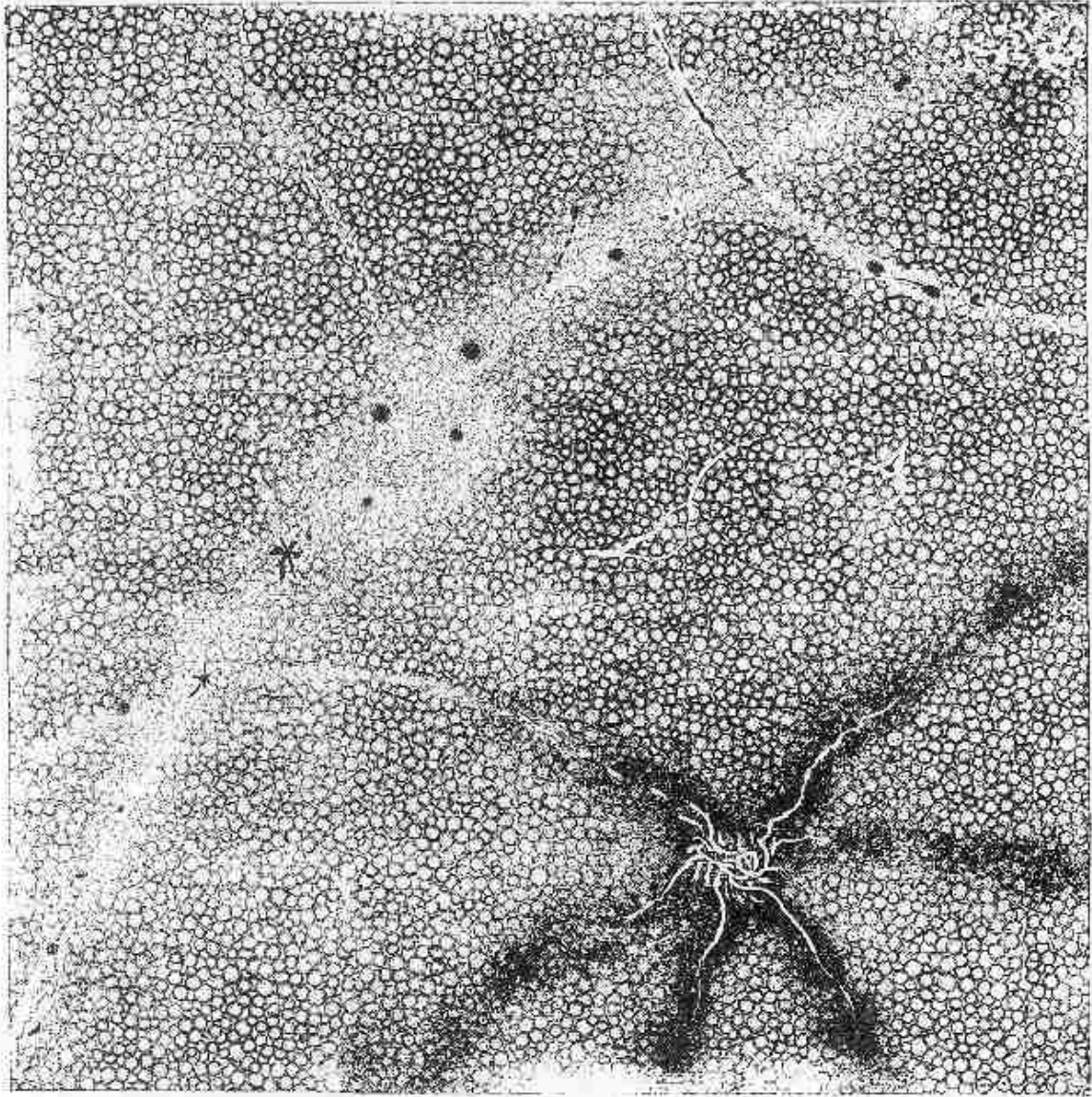

Plate 24.—ETHEREAN WORLDS AND ROADWAYS FOR SUN-PHALANXES.

Afb: 24 De Etherische werelden En hun wegen voor zonnestelsels

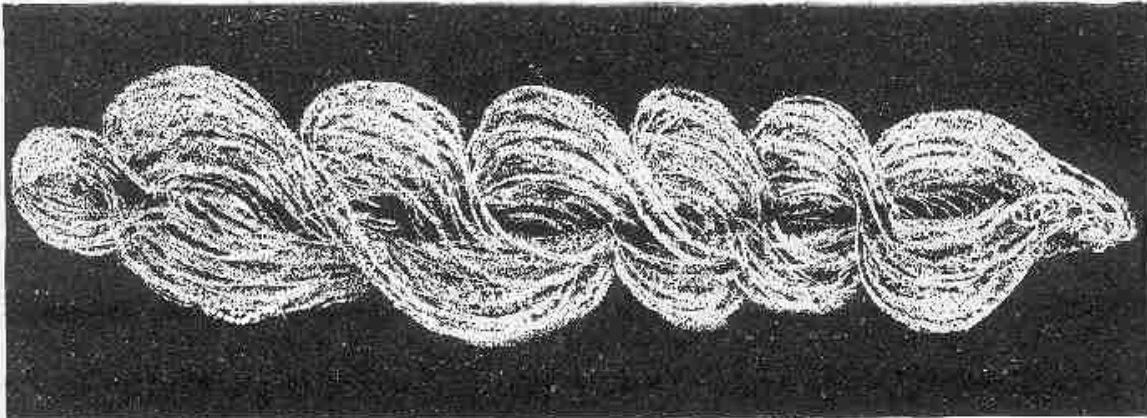

Plate 25.—PRIMARY VORTEX  
The power that maketh planets (See Book of Cosmogony)

Afb. 25. Vortex Eerste stadium

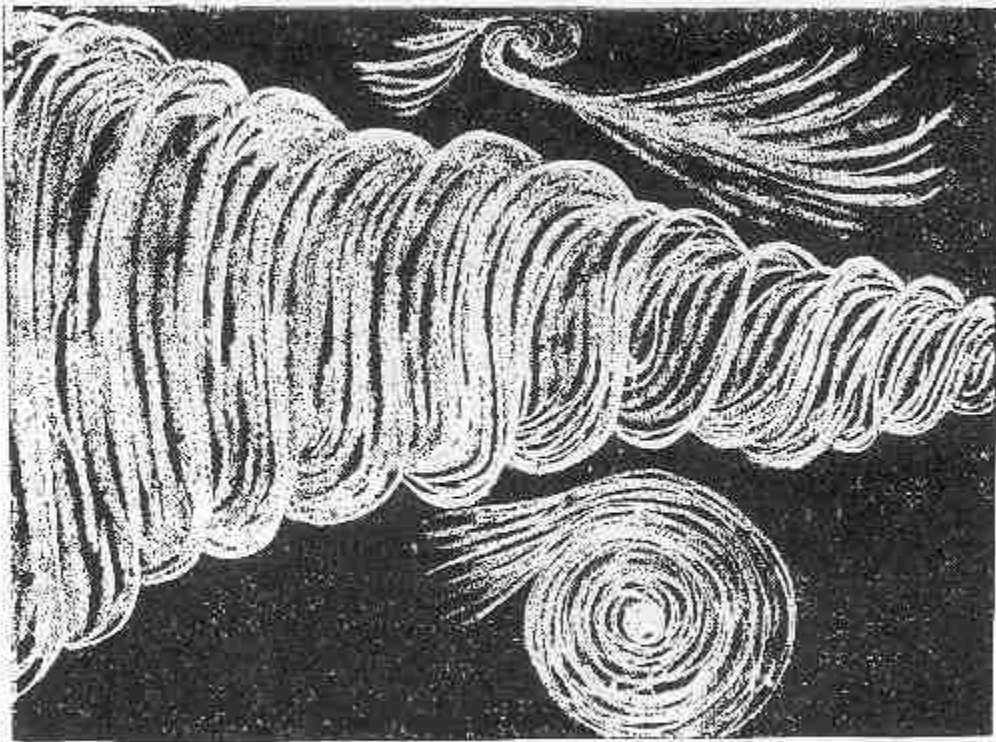

Plate 26.—SECONDARY VORTEX.

Afb. 26 Vortex tweede stadium

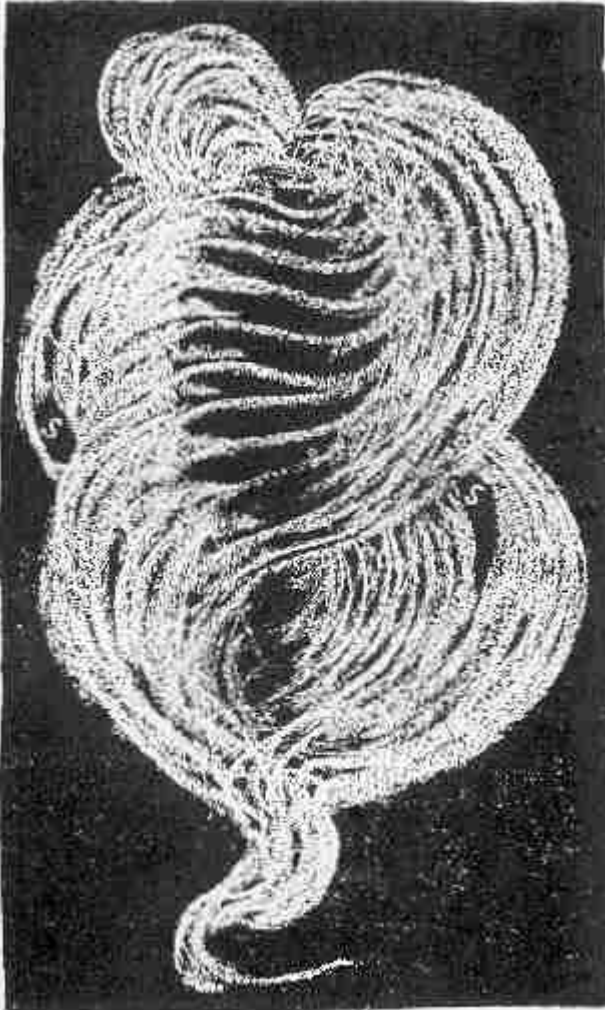

Plate 27.—THIRD AGE OF VORTEX.

Afb.27 Vortex derde stadium



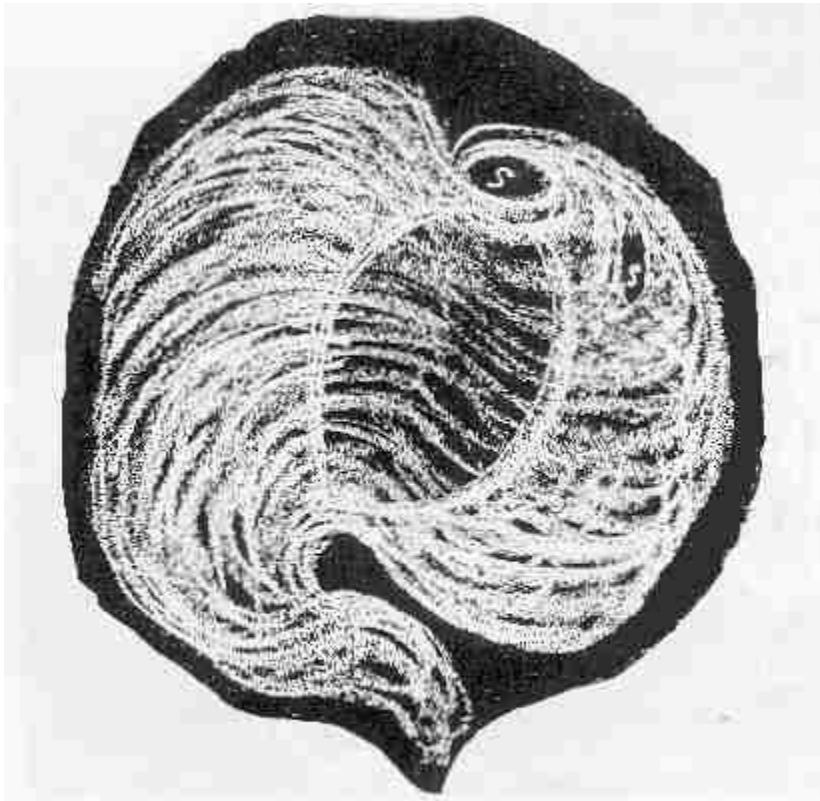

Plate 28.—FOURTH AGE OF VORTEX.  
Now called Inqua, a ball within a ball, or womb of  
vapor. (S, S, satellites).

Afb. 28 Vortex vierde stadium  
Nu inqua genaamd, een bol in een bol  
Of een baarmoeder van damp, s, s, zijn satelieten

Dezelfde beginselen zijn van toepassing op alle sterren, zonnen, planeten en manen, ondanks het verschil in vorm, afmeting, beweging, dichtheid en locatie.

2. De aarde zweeft in het midden van een vortex, waarvan de uiterste begrenzing tot ongeveer achter de maan reikt. De vortex is, overeenkomstig de vorm van de aarde, bolvormig, met geringe afwijkingen die hierna verklaard zullen worden. Niet alle vortexen zijn aan de einden gesloten, sommige zijn open aan beide einden.

3. De vortex laat de aarde om haar as wentelen vanwege de eigen axiale rotatie. Daaruit volgt, dat het buitenste deel van de vortex een grotere snelheid heeft dan dicht bij het aardoppervlak, dat een axiale beweging heeft van 1600 kilometer per uur.

4. De maan bezit eveneens een vortex rondom, met een axiale rotatie van één keer per maand, maar omdat dit een open vortex is, draait deze de maan niet rond. Een vortex hoeft niet in aanraking te zijn met de planeet, in dat geval wordt het een dode planeet genoemd. De halve diameter van de vortex van de maan is tienmaal zo groot als de diameter van de maan, en de halve diameter van de vortex van de aarde is dertigmaal de diameter van de aarde, met verschillen die hierna verklaard zullen worden.

Afb.24 Etherische werelden en banen van Zonnestelsels

5. De buitenrand van de maan-vortex, die 67.200 km. breed is, heeft eens per maand een axiale omwenteling met de aarde. Het snelste gedeelte van de aard-vortex bevindt zich dus ongeveer 24.000 km. aan deze kant van de maanomloop.

6. Vanuit het snelste deel van de aard-vortex is de kracht gericht naar het middelpunt van de aarde. En indien er nu geen aarde bestond, zou de vortex er direct een scheppen.

7. Voorwerpen vallen niet, omdat er magnetisme in de aarde zit, behalve als hierna vermeld wordt, maar ze worden naar het midden van de vortex gedreven door de kracht van de vortex.

8. De grootste doorsnede van de vortex loopt van oost naar west; de kleinste doorsnede van noord naar zuid, met een helling en slingerbeweging ongeveer als van de aarde.

9. De energie van de vortex wordt "vortexya" genoemd, dat is positieve energie, omdat het willekeurig is en zich uitstrekt van oost naar west. Zoals in het geval van een wiel dat om de as draait; de kracht zal in een rechte hoek staan tot de as en het zuivere midden zal geen kracht bezitten.

10. Om deze reden wordt de noord-zuid lijn van de aard-vortex de "m'vor-texya" genoemd, dat is: negatieve kracht, want ze is onderworpen aan de andere. Zoals een wervelwind stro en stof bijeenbrengt, dat naar het centrum daarvan beweegt en naar de polen, zo hebben ook stoffelijke substanties de neiging zich naar de polen van de aard-vortex te bewegen. Hetgeen kan worden bewezen door een gemagnetiseerde naald in evenwicht te brengen.

11. In de vroegste tijden was de aarde meer gerekend van vorm van noord naar zuid dan van oost naar west. Maar de "m'vortexya", die geringer is dan de vortexya, liet de aarde een bolvorm aannemen, die naderhand versmalde van oost naar west, waarna dit opnieuw omkeerde om zich aan te passen aan de noord-zuid polariteit.

12. Tijdens deze diverse draaiingen van de aarde strekte dezelfde kracht van de vortex zich altijd van oost naar west uit. Door deze eigenschap heeft elk deel van de aarde in het

oosten, westen, noorden en zuiden gelegen. Hetgeen bewezen wordt door de rotsen, keien en bergen van de aarde.

13. Daardoor wordt aangetoond dat er geen noord- en zuidpoolkracht in de aarde is als zodanig. Bovendien tonen de ijzerhoudende gebergten aan, dat zij zowel in het oosten als in het westen en noorden en zuiden aantrekkingskracht bezitten, zonder enige betrekking tot een centrale polaire kracht in de aarde.

14. Daarin zijn de stervelingen onjuist voorgelicht betreffende twee krachten die niet bestaan, zoals tevoren werd uitgelegd; het zijn de zwaartekracht in de aarde en het magnetisme van de noordpool.

15. De positieve energie van de vortex gaat dus van het uitwendige naar het inwendige; en de negatieve energie van de vortex gaat in de richting van de polen, en in opstijgende lijn naar de uitwendige pool van het zoncentrum.

16. Daarvan kan gezegd worden, dat de energie van de vortex zich in de richting van haar eigen middelpunt beweegt, maar in het middelpunt omkeert en bij de noordpool naar buiten ontsnapt. Zoals men een lijn kan trekken van het oosten naar het midden van de aarde en vandaar in een rechte hoek pal naar het noorden, hetgeen de stroming van de vortex zou zijn totdat het centrum zou zijn gevuld met een materieel lichaam. Waarna dezelfde kracht van toepassing is, hoewel gemakshalve positief en negatief genaamd.(zie tek.C, fig.2)

17. Vortexya kan worden samengetrokken in ijzer en staal en in ijzererts, en in die toestand noemt men het magnetisme. En de substanties zullen, indien ze als naalden in evenwicht zijn, de lijn aannemen van de polariteit van de vortex of zijn polen.

18. Vortexya in de atmosfeer zal zuurstof en waterstof bijeenbrengen en een explosie tot gevolg hebben, hetgeen donder genoemd wordt. Maar als een ijzerdraad rechtop in de lucht wordt gezet (bliksemafleider), vormt dit een negatief middelpunt waar de vortexya snel naartoe stroomt, en het volgt de draad tot in de vochtigheid van de aarde, waar het zich in oplost.

19. Indien een ijzeren geleider van stad naar stad loopt en aan het ene eind met vortexya wordt geladen, zal dit aan de andere pool tevoorschijnkomen en bij tijden zelfs ontwijken met een vurige vlam (elektrische ontlading).

20. Op dezelfde wijze wordt de aarde voortdurend geladen met de vortexya uit haar vortex in het oosten en westen en dit komt te voorschijn in de noordelijke pool van de vortex met een vurig schijnsel, hetgeen noorderlicht wordt genoemd. Maar soms gebeurt het, boven hoge ijzerhoudende bergen, dat het licht zich in andere richtingen laat zien. Een su'is (helderziende) kan vortexya waarnemen, zoals bewezen wordt door een hoefijzermagneet in het donker voor hem te plaatsen, en hij zal een beschrijving geven van het uitstromende polaire licht, zelfs indien hij niet van tevoren werd ingelicht.

21. Wanneer vortexya zich in de vorm van vlammen manifesteert, wordt het elektriciteit genoemd. Maar als het latent, in rust, aanwezig is, heet het magnetisme.

22. Waar twee stoffelijke substanties snel over elkaar worden geschuurd, ontstaan wrijving en hitte; dit is ook een verschijnsel van vortexya.

23. In de begintoestand van de aard-vortex werden bepaalde substanties (die hierna zullen worden beschreven) in het middelpunt daarvan bijeengebracht, waar de vortexye door wrijving als hitte tevoorschijnkwam en zodra de verzamelde materialen van de aarde substantie bijeen waren, werden

zij als het ware tot een vurige gesmolten massa.

24. En gedurende een lange tijdspanne nadat het vuur verdwenen was, waren er twee grote lichten zichtbaar, een in het noorden en een in het zuiden.

25. Was de aarde een centrale planeet zoals de zon, dan zou het licht geheel rondom aanwezig zijn geweest en in dat geval een fotosfeer genoemd worden.

26. Door de vortexya werd de aarde eerst tot een vurige bol gevormd. Door dezelfde energie wordt de warmte op het oppervlak van de aarde teweeggebracht tot op de huidige dag. Denk niet dat de warmte van de zon naar de aarde komt; de warmte is niet afkomstig van de zon. In verband hiermee zijn de stervelingen deels nog steeds gevangen in het bijgeloof van de Ouden, die geloofden dat alle dingen van de zon kwamen. Want wordt er niet tot op vandaag gezegd: warmte en licht komen van de zon? Werkelijk, zonder te onderzoeken spreken ze ook van de aantrekkingskracht van de zon, die zich zou uitstrekken tot de andere planeten.

27. Corpor (materie) op zich, heeft geen kracht in welke dan richting ook; noch samenhang door aantrekking, noch zwaartekracht door aantrekking; noch bezit het aandrijvingskracht. Maar het is op zichzelf traag in alle omstandigheden. Als twee schepen naar elkaar toevaren, zullen ze botsen, of als twee ballen aan lange koorden enigszins bij elkaar komen, ligt de oorzaak niet bij de ballen of de schepen, maar in datgene wat buiten hen omgaat.

28. Werp wat water op een stoffige vloer en de druppels zullen een ronde vorm aannemen en met stof worden bedekt. Gemakshalve zegt men dan dat de bolvorm natuurlijk is voor een vloeistof en men noemt het oppervlaktespanning. Maar het wordt niettemin veroorzaakt door een kracht die van buiten komt. Raak één van de met stof bedekte waterdruppels aan met een stukje stof en onmiddellijk wordt de bolvorm verbroken en trekt het water in de stof. Dit wordt ten onrechte capillaire aantrekking genoemd. Maar in feite bezit het water geen aantrekkingskracht voor de stof, noch de stof voor het water. De kracht die dit mogelijk maakte, stond daar buiten en was van gelijke aard als de vortexya die de aarde in het middelpunt bracht en haar er-in houdt.

29. Verwijder de energie van vortexya en de aarde zou onmiddellijk uiteen-vallen. Wanneer het stukje stof de waterdruppel nadert, verbreekt het de vortex daarvan en het water gaat tot onzichtbare deeltjes over in de stof, op zoek naar een negatieve polariteit.

30. Datgene wat stoffelijke substantie wordt genoemd, met lengte, breedte en dikte, handhaaft zich als zodanig niet op eigen kracht, maar door de uitwendige vortexya er omheen. Verander de vortexya en de materie gaat tot ontbin

ding over. Deze kracht werd door de Ouden Uz genoemd, of de vierde dimensie van de stof. (zie Uz, Boek van Ben).

31. Waarmee gezegd wordt dat de materie geneigd is zichzelf te ontbinden (oplossen of verdampen). Vanaf de oppervlakte van de oceaan en ook van de aarde, stijgt damp omhoog. Draai een wiel, met water op de buitenrand, langzaam rond en het water vliegt er niet af; laat het wiel in ruststand en het water loopt eraf, of draai het wiel heel snel rond en het water vliegt eraf. Hetzelfde als met het water zou gebeuren indien het wiel stilstond en er een wervelende luchtstroom omheen ging. Als de lucht langzaam voorbijging, zou het water vallen; bij een bepaalde snelheid zou het water op de rand blijven maar bij een hogere snelheid zou het eraf geblazen worden.

32. Wanneer de axiale beweging van de aarde en de kracht van de vortex gelijkwaardig zijn, is er naar buiten toe geen verdamping van vocht; wanneer de vortexya overtreft, is er grote verdamping, maar als de vortexya geringer is, valt er regen. In overeenstemming met de vortexstromen zijn de winden

(behalve als hierna vermeld), en als deze niet harmonisch zijn, ontstaan daardoor kleine vortexen in de bewolkingsgebieden, en ieder van deze kleine vortexen vormt een regendruppel, hetgeen een zeer kleine planeet is. Niettemin staan ze allemaal onder de stuwende invloed van de aard-vortex en worden ze dus neergeworpen op de aarde. Maar noch trekt de aarde de regendruppels aan, noch trekken druppels zichzelf omlaag naar de aarde.

33. De aard-vortex is een sub-vortex, die zich binnen de vortex van de zon bevindt: Mercurius, Venus, Mars, Jupiter, Saturnus enz., zijn stoffelijke werelden en elk van hen bestaat binnen een sub-vortex, en het totaal van al deze vortexen binnen de zonne-vortex staat bekend onder de naam "grote slang" of zonnefalanx (zonnestelsel). Om deze reden werd de zonnevortex de Meester genoemd, af Tow-Sang, door de oude profeten. (zie afb.47)

34. Als de zonneplaneet vernietigd zou zijn, zou de meestervortex onmiddellijk een andere zon scheppen. Zoals de lijnen van vortexya in stromen van het uitwendige naar het inwendige gaan, zo neemt de opgeloste materie de vorm aan van naalden in de "meester" en deze naalden richten zich naar het middelpunt en die toestand wordt LICHT genoemd; en zodra deze naalden het midden naderen, of zelfs de fotosfeer, wordt de actinische +) kracht daarvan WARMTE genoemd. +) eigenschap van zonnestraling, die chemische veranderingen teweegbrengt.

35. Noch licht, noch warmte, noch aantrekkingskracht komt van de zon naar de aarde. Warmte neemt in kracht af in verhouding tot het kwadraat van de afstand van de plaats van uitstraling; niettemin dient er een vermindering te worden bijgerekend van één op honderd. Licht neemt af in verhouding tot de deelbaarheid van de stralen, zoals hierna zal worden vermeld. Hoewel iemand het licht van de zon



Plate 29.—ORGANIC WARK,  
Within the earth's atmosphere. The origin of meteors.

Afb 29 Wark (Meteoriet vorming) Binnen de atmosfeer  
Van de aarde. De oorsprong van meteorieten.

waarneemt zoals hij een paard in de wei ziet, is er in feite toch niet zoiets als het reizen van het licht, noch is er enige substantie van licht. Maar datgene wat licht wordt genoemd, is polariteit van stoffelijke naaldjes in oplossing, veroorzaakt door de lijnen van vortexya. Bij proefnemingen op aarde is er voor de lichtflits een bepaalde tijd vereist om deze zeer kleine naalden te polariseren en gemakshalve noemt men zo'n tijdsverloop het reizen van het licht. Wanneer de lichtflits voortduurt, zoals dat het geval is met het zonnecentrum, blijven de zeer kleine naalden van de meester-vortex in evenwicht vanaf het zonnecentrum naar buiten, zelfs tot de aarde zijn ze te vergelijken met telegraafdraden met aan ieder eind een batterij. Maar er bestaat geen verplaatsing in welke zin dan ook. Het daglicht wordt derhalve niet door de zon geschapen, noch door de fotosfeer van de zon. Daglicht is de toestand van deeltjes die binnen de meester-vortex gepolariseerd worden. Nacht ontstaat als de aarde tussen de meester-focus (brandpunt) en de buitenste rand komt. Zodat nacht en dag voortdurend herhaald worden en we realiseren ons beide afwisselend als gevolg van de

aswenteling van de aarde. Zoals in de nacht of tijdens een andere duisternis het geval is, wanneer de naalden van de atmosferische substantie in hun polariteit verstoord worden, of als de lijnen van de naalden worden afgesneden zoals tijdens een eclips (verduistering) is er geen directe manifestatie van de aardse vortexstromen, en zo iets is de oorzaak van duisternis. Om deze reden groeien stikstofhoudende planten 's nachts vlug, terwijl het rijpen van bepaalde vruchten en graan het licht op de dag nodig heeft. Want met deze vortexya worden de zaden, granen, vruchten en kruiden opgeladen. Waardoor, als men eet of lucht inademt, deze dingen worden opgelost, zoals hierna vermeld, de warmte wordt verwijderd en nestelt zich in de mens. Of als bepaalde kruiden bij elkaar worden opgehoopt en ze beginnen op te lossen, ontwikkelt zich warmte en dit wordt zelfontbranding genoemd.

36. Toch bezitten de kruiden als zodanig geen energie om warmte te produceren; doordat ze zo vlug oplossen tracht de vortexya daarin te ontsnappen naar de een of andere pool. Omdat de kruiden, zaden, planten en andere groeiende dingen de operatiedoelen zij voor de actinische kracht van vortexya, is er warmte in aanwezig. En deze warmte in de kruiden is gelijksoortig aan dat in ijzer, hetgeen magnetisme wordt genoemd. En het vrijkomen van magnetisme of het polaire verschijnsel is tenslotte hetzelfde als dat wat zich ontleedt in een magnetische vonk en elektriciteit wordt genoemd.

37. Zodat de oorzaak van al deze verschijnselen afkomstig is uit de vortex, waarvan vortexya de macht en energie belichaamt. Bij een plotselinge ontbinding van plantaardige substanties zoals hout of stro, hebben we te maken met wat men vuur noemt, of verbranding. Er is geen substantie van warmte, noch van vuur; er treedt een ontbinding op waarin vortexya vrijkomt. Stoffelijke substanties bevatten allemaal warmte (vortexya in zuivere vorm); zelfs sneeuw en ijs hebben dit in zeer geringe mate; en olie, en alle soorten kruiden; maar de diamant bevat het hoogste percentage aan lading.

38. Waarbij ze foutief geleerd hebben, dat warmte van de zon afkomstig is. Terwijl op de hele aarde kan worden bewezen dat warmte (zogenaamd) zich ontwikkelt als gevolg van het vernietigen van iets, hetgeen algemeen ontbranding wordt genoemd. En er bestaat in het hele universum niets, dat voortdurend kan verminderen zonder daar steeds voorraad voor terug te krijgen. Warmte dient op de eerste plaats te worden opgeslagen in iets in de hemel of op aarde, voordat het kan worden vrijgemaakt.

39. Al verbrandt iemand een stuk hout, hij kan er niet meer warmte uit halen dan er in was opgeslagen.

40. Stel voor dat de zon 7.200.000 km in doorsnee zou zijn, en van de beste kwaliteit diamant. Reken met ten minste 50% verbrandingsvermogen, en de zon zou in 80.000 jaar volkomen zijn opgebrand. En toch is de zon niet van zodanige kwaliteit als een diamant. Zelfs niet meer dan de aarde is. Maar veronderstel dat zij wel als een diamant zou zijn, of zoals het hoogst denkbare hittencentrum; dan zou die hitte er tevoren aan zijn gegeven. Waar kwam het vandaan? Te veronderstellen dat warmte op zichzelf bestaat, is dwaasheid; te veronderstellen dat warmte voortdurend kan worden gemaakt zonder aanvulling wordt niet ondersteund door welk feit dan ook in de hemel of op de aarde.

41. Wrijving veroorzaakt warmte, maar het is de door het afschuren vrijgekomen vortexya die was opgeslagen. Of zoals in het geval van glas of leer, dat vortexya gemaakt wordt (statische elektriciteit). In het geval van de zon bestaat dit niet, noch iets dat het benadert.

42. Toen ze zonnevlekken hebben waargenomen en zeiden, dat gedurende de aanwezigheid daarvan de temperatuur op aarde daalde, er daarbij van uitgaande dat zonnevlekken de warmte van de zon er van weerhield om de aarde te bereiken, hebben ze zich in twee opzichten vergist: ten eerste door gebrekkige waarnemingen en raden naar de gevolgen; en ten tweede door niet allereerst de relatieve warmte te hebben bepaald die de aarde ontwikkelt in de verschillende perioden van haar omloopbaan.

(over deze zaak zullen hierna verdere opmerkingen worden gemaakt).

43. Dezelfde vergissingen, met betrekking tot het licht van de maan, werden begaan in de gevolgtrekkingen van Kepler en Humboldt, door de eclips toe te schrijven aan het feit dat de zonnestrallen worden afgebogen tijdens de doorgang van de atmosfeer en zo een kegelvormige schaduw werpen.

44. Het bijgeloof van de Ouden wordt nog steeds aangehangen door de filosofen; eerst zoeken ze de oorzaken der dingen in de zon, of als ze hierin falen wenden ze zich tot de maan en als ze ook hier falen, zoeken ze het in de sterren.

45. Door het ontdekken van een toevalligheid als de getijden en bepaalde maanfasen, hebben ze de oorzaak van de getijden ten onrechte toegeschreven aan de aantrekkingskracht van de maan, die zich door de oceaan manifesteert, hetgeen tot op heden als zuivere wetenschap onderwezen wordt. Aantrekking, zoals eerder verklaard, bestaat als zodanig niet in welke stoffelijke substantie dan ook. Noch is er enige substantie aan zwaartekracht. Deze krachten zijn een verschijningsvorm van vortexya. Als vortexya wordt opgeslagen in een stuk ijzer of staal, wordt het een magneet genoemd, omdat het OGENSCHIJNLIIK de eigen soort naar zich toetrekt. Wanneer twee stukken staal van dezelfde kwaliteit tot het uiterste geladen worden met vortexya, zal hun kracht in verhouding staan tot hun afmeting. Indien de één tweemaal zo groot zou zijn als de ander, zal hun (zogenaamde) magnetisme gemiddeld tweemaal zo krachtig zijn.

46. De vorm van een echte staalmagneet zou, om de grootste positieve en negatieve kracht te tonen, bijna een rechthoekige driehoek moeten zijn, volgens de manier waarop een vortexya-lijn loopt van het equatoriaal oppervlak van de aarde naar het middelpunt, en vandaar naar de noordpool. Door gebruik te maken van twee zulke magneten en de polen bij elkaar te brengen, ontstaat een vierkant, dat nu de ontvangst en uitzending van vortexya in evenwicht houdt. (zie tek.C,fig.2 en 3).

47. In het geval van een ijzerhoudende berg is deze altijd durend ontvankelijk (zwak) aan de equator; en altijd durend uitstralend (zwak) aan de pool wat betreft vortex-stromen; hoewel voor praktische waarnemingen gezegd kan worden dat de kracht in sluimerende toestand aanwezig is. En in deze zin dienen de aarde en andere planeten te worden beschouwd. Zij hebben niet de vorm van driehoeken of hoefijzers, maar zijn uiteraard bolvormig, Vandaar dat hun positieve en negatieve vortex-energie (foutief magnetisme genoemd) geringer is dan de hoefijzervorm.

48. De kracht van een magneet neemt af in verhouding tot het kwadraat van de afstand ervan. Onder bepaalde voorwaarden stoot één been van de magneet voorwerpen af. Zoals eerder verklaard is dit toch een stroming waarin vortexya door de magneet vloeit, evenals water door een buis. Deze duwende kracht van de magneet neemt ook af in verhouding tot het kwadraat van de afstand ervan. Als de polen van een enkele magneet niet worden bedekt, zal de maximumkracht daarvan op de duur afnemen totdat hij uiteindelijk dezelfde capaciteit krijgt (wat betreft andere voorwerpen), zelfs als de polen worden gesloten door er een andere magneet naast te plaatsen.

49. Daardoor zal men opmerken dat indien de zon, de maan of de aarde de krachtigste staafmagneet was, het niet lang zou duren (wat betreft de tijdsduur van werelden) of hun magnetische aantrekking zou die van inheems ijzererts niet meer te boven gaan. Waarmee wordt opgemerkt dat, indien de maan een bol van magnetisch ijzererts zou zijn, bij benadering aangetoond kan worden hoever haar magnetische aantrekkingskracht naar buiten toe zou reiken.

50. Niettemin zou, in dit uitzonderlijke geval, de magnetische aantrekking van geen invloed zijn op water of klei, maar slechts op ijzer en daaraan verwante ertsen. Indien derhalve de maan een magnetische kracht op de aarde uitoefende, zou dit eerder aan de kompasnaald te zien zijn of aan andere ijzersubstanties, dan aan het water van de oceaan.



51. Door een magneetijzeren bol op te hangen naast een opgehangen kop water, zal men ontdekken dat er geen magnetische aantrekking tussen hen bestaat, evenmin als tussen twee kopjes water of twee vaten klei.

52. De grootste magnetische kracht die aan staal in de vorm van een bol kan worden gegeven, om het bewegen van een gelijkwaardige tweede aan te tonen, is zevenmaal de diameter! Maar in het getal van ijzererts (zoals bij normale magneten) is het aanzienlijk minder dan dit. Hierdoor wordt aangetoond dat, als de maan een staalmagneet zou zijn, zij geen waarneembare kracht zou uitoefenen op een afstand van meer dan 14.400 km. De kortste afstand van de maan tot de aarde bedraagt 352.000 km.

53. Daardoor toont de meest overdreven hypothese betreffende de kracht aan, dat de magnetische aantrekking van de maan zo'n 300.000 km. tekortschiet om de aarde te bereiken.

54. Zou er zoiets bestaan als magnetische aantrekking tussen ijzer en water of tussen water en water, dan zou er een nog grotere tegenstrijdigheid ontstaan. Als we aannemen dat de maan grotendeels bestaat uit ijzer, steen, klei en water, net als de stoffelijke aarde, dan zou de magnetische aantrekkingskracht van de aarde ten opzichte van die van de maan om de werking van de getijden tegen te gaan, in verhouding staan tot de verschillende afmetingen van beide lichamen en de respectieve afstand tussen het omstreden water. In dat geval zou er een voordeel van meer als vier miljard keer zoveel kracht in de aarde bestaan. Want als we hetzelfde equivalent magnetisme toekennen aan elk van de twee, moeten we voor beide een afname rekenen naar verhouding tot het kwadraat van de afstand van hun middelpunten, vanuit het omstreden punt, de getijden van de oceaan bezien.

55. Dezelfde filosofie heeft betrekking op de zon, en Jupiter, Saturnus en Mars en alle andere planeten, rekening houdend met hun verschillende dichtheden en snelheden.

56. Wat betreft de (zogenaamde) aantrekking tussen twee aardse substanties, zoals graniet, zandsteen, lood, goud, klei of water: dit is veel geringer dan tussen twee staalmagnetten. Waarmee men kan zien dat het volkomen onmogelijk is voor welke aantrekkende kracht dan ook, om zich uit te strekken van de ene planeet naar de andere; of zelfs van een planeet naar haar satelliet.

57. En hoewel de meest vreemde, op meting gebaseerde veronderstelling wordt toegepast op de vermeende aantrekkingskracht van de zon, strekt die zich niet meer dan 112 miljoen kilometer in de richting van de aarde uit; Waarin men een dwaling heeft onderwezen, in plaats van waarheid!

## HOOFDSTUK II

1. Er zijn drie dingen bekend in het universum: ethe en corpor. De eerste is de opgeloste vorm van de tweede.
2. Neem als vergelijking een stuk keuzenzout dat, hoewel wit, ondoordringbaar is voor het menselijk oog. Werp het in water en het lost op; hoewel het nog steeds bestaat kan men erdoorheen kijken.
3. Aardse substantie als zodanig is precies zo oplosbaar in ethe. En het grote etherische firmament is op die manier samengesteld, als zijnde een verdichte oplossing van corpor (materie). In het algemeen is etherea transparant, maar in sommige plaatsen doorschijnend en in andere ondoorschijnend.
4. Daar bestaat ijzer, koper, graniet, water, lood, klei, stikstof, zuurstof, waterstof en diverse andere soorten stoffelijke elementen zoals op de aarde bekend, en behalve deze, miljoenen dingen die niet bekend zijn op de aarde. En ethe houdt ze in opgeloste toestand; zoals de manier waarop de lucht de substantie van de wolken vasthoudt, hetgeen water in opgeloste vorm is. En zoals sommige wolken dusdanig verdund zijn dat ze niet zijn waar te nemen, terwijl andere ondoorzichtig en zelfs zwart zijn, zo zijn de vergelijkbare toestanden in etherea, waarover later meer gezegd zal worden.
5. In het geval van een vortex in etherea, (op de manier van een wervelwind op aarde) wordt de materie in opgeloste vorm naar het centrum van deze vortex gedreven, zodat er een grotere verdichting ontstaat.
6. Zodra het voldoende verdicht is om licht en schaduw teweeg te brengen, wordt het een komeet of nebula (nevelvlek) genoemd; wanneer het zich nog meer verdicht, wordt het een planeet.
7. Als het een komeet (of nebula) betreft, heeft de m'vortex nog geen eigen omloopbaan verkregen, maar wordt meegedragen op de stromingen van de meester-vortex, die elliptisch, parabolisch en hyperbolisch zijn. (zie tek.C.fig.4). Vandaar de zogenaamde excentrische baan van kometen.
8. In dit stadium vertoont de komeet ongeveer de vorm van haar eigen vortex; de staart is dan de m'vortexya. Als zij oostelijk van de zon verschijnt, richt de staart zich oostwaarts; ten westen van de zon westwaarts.
9. Zodoende worden er twee energierichtingen aangetoond en ook twee krachten: ten eerste, dat de vortex van de zon een kracht heeft van oost naar west en van west naar oost, waaraan de komeet onderworpen is. Ten tweede, dat de komeet een eigen vortex heeft, die in die omstandigheden voldoet om de algemene vorm van de komeet in stand te houden. Een gewone komeet heeft de staart van de zon afgekeerd, maar sommige kometen bezitten twee staarten, één in de richting van de zon en de ander ervandaan. Het geval van de komeet van Biela in het jaar 4 voor Kosmon (1844), die uitelkaar viel terwijl de waarnemer haar gadesloeg, is voldoende bewijs voor de sub-energie van de komeet-vortex.
10. Inwendige nebula wordt in het algemeen omschreven als kometen, terwijl nebula buiten de vortex gewoonlijk nevelvlekken worden genoemd. Niettemin zijn al deze materiële oplossingen van gelijke aard en ze vormen het begin of de niet voltooide concentratie van een planeet.
11. Niet allemaal, in feite nog niet de helft van hen wordt tot een planeet. Want hun vortexen worden dikwijls verbroken en dan keren ze terug tot gesublimeerde (gasvormige) oplossingen en raken verloren voor het menselijk oog.
12. Maar nergens in etherea bestaat er een voldoende oplossing van materie die zichzelf in beweging

kan brengen, noch zich kan verdichten of een eigen baan kan volgen. Want de omloopbaan vertoont de richting van de lijnen der zonne-vortex. Behalve in het geval dat de komeet-vortex binnen die van een planeet met een grotere kracht komt.

13. Zoals een cycloon of wervelwind op de aarde met de heersende windstromingen meereist, zo reizen de sub-vortexen in etherea binnen de lijnen van de "hoofd"-vortexen.

14. Binnen de zonne-vortex of daarbuiten gelden deze regels, voorzover het nebula of kometen betreft en de vortexen die hen meevoeren.

15. Ze bezitten allemaal een axiale snelheid en trachten tot een omloopbaan te komen, die ze al of niet verkrijgen, overeenkomstig hun kracht en die van de meester(vortex).

16. Zodra een nevelvormige planeet voldoende is verdicht om haar materie gepolariseerd te hebben, zodanig dat haar polariteit in overeenstemming is met die van de meester-vortex, is zij transparant en heeft geen vermogen tot verduisteren.

17. Maar wanneer nebula overdwars wordt gepolariseerd, werkt het als een wolk in etherea en bezit het vermogen om sterren te verduisteren, en zelfs de zon, vooropgesteld dat het zich binnen de zonne-vortex bevindt.

18. Wat uitwendige nevelvlekken betreft, die voldoende van afmeting zijn om te kunnen bestaan en uiteindelijk planeten te worden, zijn er op dit ogenblik meer dan achtduizend vanaf de aarde zichtbaar. Die zijn in het stadium van bolvorming, zoals de aarde ontstond. Van de nevelvlekken binnen de zonne-vortex, die gewoonlijk kometen genoemd worden, zijn er jaarlijks meer dan acht of tien nieuwe. Sommigen overleven slechts enige maanden, sommigen een paar jaar, sommigen honderd jaar en anderen zelfs duizend jaar of meer. Maar in het geval dat een van hun vortexen openbarst, vervluchtigt de materie van de komeet onmiddellijk en gaat over in een gesublimeerde oplossing, waardoor het onzichtbaar wordt voor het menselijk oog.

19. Waar nebula doorzichtig is en zich tussen de aarde en het centrum van de meestervortex bevindt, is het niet waarneembaar, noch met het blote oog, noch met een telescoop. Tot de hoogst gesublimeerde vormen van opgeloste materie behoren stikstof, zuurstof en waterstof. Wanneer een sub-vortex, of zelfs maar een laag van vijftien of dertig miljoen kilometer van deze oplossing zich tussen de aarde en het centrum van de zon bevindt, en er een waarneming van de zon plaatsheeft, dan is de onderzoeker geneigd om ten onrechte te veronderstellen dat hij stikstof en waterstof heeft ontdekt in de zonneatmosfeer of de fotosfeer. En als de oplossing ijzer, goud, platina en andere metalen bevat, is de waarnemer ten onrechte geneigd te veronderstellen dat hij deze elementen in de fotosfeer of atmosfeer van de zon ontdekt heeft.

20. Daarom vereisen alle waarnemingen die gedaan worden om zulke zaken te bepalen, dat de waarnemer allereerst dient te begrijpen wat zich tussen de aarde en de zon bevindt ten tijde van de waarneming.

21. Maar sommige van deze sub-vortexen in etherea hebben er wel veertig jaar voor nodig om in hun hele lengte uit het punt van waarneming te verdwijnen. Waardoor in geen geval de waarneming van enige waarde is, zelfs niet als deze de hele breedte van de aarde zou beslaan, tenzij het een periode van meer dan veertig jaar zou omvatten. Maar ook kan het wel voorkomen dat, wanneer zo'n enorme vortex op het punt staat te verdwijnen, er een volgende, even groot en misschien met een oplossing van verschillende dichtheid, binnen het waarnemingsveld komt. En dus kan het gebeuren, dat er honderden jaren voorbijgaan voordat er een goed zicht op de zon kan worden verkregen. Sommige van die zwevende plateaus zijn ondoorschijnend (donker), zodat de zon gedurende een jaar of twee in

een schemerige verduistering blijft, en soms voor honderden jaren.

22. Daardoor hebben de geleerden ten onrechte aangenomen dat hun waarnemingen bepaalde gassen en metalen in de zonneatmosfeer hebben aangetoond.

23. Dezelfde opmerkingen zijn van toepassing op de waarnemingen van de sterren; en zelfs die van de maan.

24. In het geval dat er licht tevoorschijnkomt uit een geheel stalen magneet, bevindt zich het grootste behoud van energie aan de hoek van de twee benen, en de kleinste hoeveelheid licht aan het eindpunt van de noordelijke pool (negatief). Maar bij een excentrische magneet (hoefijzer) treden er twee lichten tevoorschijn aan de uiteinden van beide benen.

25. Een volledige planetaire vortex is bolvormig, of nagenoeg, en het uitstralende licht is als dat van een volledige magneet. Maar bij een nog niet volwassen vortex, zoals in het geval van een komeet of andere kleine vortex, zal er licht aan beide polen tevoorschijnkomen, en soms in het midden als het de kracht heeft verkregen om eigen licht voort te brengen. In sommige gevallen is de komeet of de nevel niet voldoende verdicht om zelfstandig licht te produceren, maar bevat materie in gasvormige toestand die in zichzelf een zeer klein polariserend vermogen kan hebben om het normale licht van de meester-vortex te breken.

26. Tijdens het waarnemen van de nieuwe maan kan men zien dat het oplichtende deel daarvan een grotere cirkel omvat dan het donkere deel. De swelling van de lichtzijde van de maan is altijd naar de zon gericht. Het is een vergissing om te zeggen dat het licht van de zon afkomstig is en op de maan valt en vervolgens naar de aarde wordt weerkaatst. Zoals eerder werd aangetoond, bestaat er niets dergelijks als een substantie van licht, maar datgene wat licht wordt genoemd, is een uiting van vortex-energie en ook dat de c'vortex vergelijkenderwijs geheel uit licht bestaat, met een centraal brandpunt. De reden dat de ene zijde van de maan licht is en de andere donker, is dat er een positief en een negatief verschijnsel van de c'vortexya aanwezig is, want de maan brengt ook zelf licht voort.

27. Wanneer de maan verdergaat naar het volgende kwartier, treedt dezelfde tegenstrijdigheid aan de dag betreffende twee ogenschijnlijke afmetingen; en dit gaat zo door tot het volle maan is. Het is een vergissing om te zeggen dat donkere lichamen kleiner schijnen en lichte objecten groter vanwege absorptie of straalbreking. De oorzaak is geen absorptie, straalbreking of weerkaatsing, maar de manier van samenstelling.

28. Lichtende objecten (zogenaamd) brengen hun eigen licht voort, soms heel gering, dat zich als een omhulsel aan de buitenkant bevindt. Het oog van de waarnemer ziet dit en ook het stoffelijk voorwerp en als gevolg daarvan lijkt het groter te zijn dan in werkelijkheid.

29. Dezelfde regel geldt met betrekking tot de zon en haar fotosfeer, en voor kometen en alle objecten die licht voortbrengen. Een passende aftrek dient toegepast te worden bij het pogen om de afmeting van een planeet te bepalen.

30. Schaduw wordt gewoonlijk onderscheiden door twee uitdrukkingen, slagschaduw, zoals de schaduw van een maan in het zonlicht; en duisternis, zoals de schaduw van de aarde tijdens een bewolkte nacht. Niettemin is het één en hetzelfde, maar in verschillende graad en allebei worden ze hier samengevat in het woord schaduw. Op een heldere nacht, als de volle maan schijnt, zijn er twee toestanden op de aarde waarneembaar; n.l. dat een schaduw verticaal is naar de maan toe, en dat de lichtzijde niet zo helder is als wanneer de zon 's middags schijnt.

31. De schaduw-dichtheid van het zonlicht en die van het maanlicht komen precies overeen met het

vergelijkbare verschil tussen zon- en maanlicht.

32. Als het 's middags volle maan is, dan is het (zogenaamde) licht van de zon niet helderder vanwege de aanwezigheid van de maan. Let eens op het verschil, als op een bepaald voorwerp de zonnestraling via een spiegel wordt toegevoegd aan het normale zonlicht, Vandaar de vergissing om de straling van de maan toe te schrijven aan de weerkaatsing van de zon op de aarde. Vooropgesteld dat de lichte zijde van de maan niet als spiegel werkt, maar ondoorschijnend is, let dan eens op het volgende, als de maan half vol is. De helft van de maan is gelijk aan de helft van een bol: als het licht van de zon op de uitstulping viel, dan zou de straling die zo op de maan viel er de oorzaak van zijn dat dit deel van de maan iets meer dan viermaal lichter (of helderder) zou moeten zijn dan op de aflopende delen.

33. Door een dergelijke waarneming, en als het licht "geleend" zou zijn van de zon, zouden er twee soorten straling uit voortkomen; de uitstulping (bolle zijde) van de maan zou een middelpunt verschaffen om straling naar elke richting uit te zenden en de straling van het aflopende deel zou gebroken worden volgens dezelfde hoek als waarin het van de zon werd ontvangen.

34. Het feit is echter, dat er geen krachtig centraal licht tevoorschijnkomt van het maanoppervlak waar dit direct naar de zon gekeerd is. Vandaar de onmogelijkheid dat licht van de maan wordt geproduceerd door licht van de zon of het zonnecentrum. Het licht van de maan is gericht op het zonnemiddelpunt, maar dat laatste is er niet de oorzaak van; de oorzaak ligt in de uitstralingen van positieve en negatieve stromingen van de maanvortex, en deze verschijnen in de m'vortexya van de meester (vortex).

35. Dezelfde wetten gelden voor alle planeten waarvan de vortex negatief is.

### HOOFDSTUK III

1. Hier volgt de manier waarop licht en warmte worden geproduceerd, zoals het op de aarde en de maan en zon en alle andere planeten voorkomt.
2. De helft van de aard-vortex (als voorbeeld) die naar de zon is toegekeerd, vormt een concave (holronde) lens voor de aarde. Een soortgelijke lens, maar veel groter, bevindt zich bij het midden van de zon; de convexe (bolronde) oppervlakken van beide lenzen staan voor altijd naar elkaar toegekeerd. Zij zijn ijl verbonden met elkaar door oplossingen van materiaaldjes die lijnvormig zijn gerangschikt. (Zie tek.C.fig.5).
3. De vortex is groter dan de aarde, zodat er poollichten mogelijk zijn aan de schaduwzijden. En de helderheid van het poollicht is evenredig minder dan het daglicht tijdens de middag aan de tropen, precies in overeenstemming met de concentratie van straling door een lens van bedoelde grootte.
4. De vortexya (magnetisme) die 's nachts uit de aarde opstijgt is negatief, of minder dan de vortexya die tijdens het daglicht neerdaalt, en hun verbindingslijn bevindt zich bij het aardoppervlak. Vandaar dat het op een hoogte van acht tot tien kilometer uiterst koud is; terwijl het op achthonderd tot duizend kilometer hoogte zo koud is dat stervelingen het misschien niet kunnen meten.
5. Toen de aarde nog jong was en er meer warmte van uitstraalde dan tegenwoordig, steeg dit ook tot een grotere hoogte; maar het werd niettemin grotendeels teruggeworpen, elke dag en op dezelfde manier als vandaag, door de vortex-lens als eerder werd beschreven. En evenals met de warmte geldt dit ook voor het licht.
6. In het totaal van het gehele universum was er, is er, en zal altijd dezelfde latente hoeveelheid warmte en licht aanwezig zijn. De zich vormende vortex drijft het een tijdlang naar het middelpunt; niettemin volgt er een tijd, dat de warmte en het licht naar buiten toe ontsnappen. En hoewel de vortex-lens het in zekere zin terugwerpt, en zodoende daglicht en warmte op het aardoppervlak produceert, is er toch steeds een beetje verlies in de eeuwige koude en duisternis.
7. Deze grote halfbolvormige lens, atmosfeera, veroorzaakt dus niet alleen licht en warmte, maar verschaft de mens ook de middelen om de zon, maan en sterren te zien. Ook heeft deze lens de kracht om miljoenen betrekkelijk dichte etherische werelden te vergroten, zodat men er doorheen kan zien. De leerling dient dit te beschouwen vanuit het standpunt van een vergrotende lens in een microscoop, die de kracht heeft om vele dingen te doen onderscheiden zodat men door de vezels heen kan kijken, die voor het ongewapende oog dicht toeschijnen. Maar etherea is lang niet zo ijl als de stervelingen veronderstellen. Zonder de atmosferische lens van de aarde zou men zelfs de maan niet kunnen zien, noch de sterren en de zon zelf zou een bleke rode ster schijnen te zijn.
8. Zoals de aard-vortex dus een lens is voor de aarde, zo is het met de maan-vortex het geval en ook met de zon en alle andere sterren en planeten waar licht en warmte worden gemanifesteerd.
9. Wanneer de maan halfvol is, ziet men een vage omtrek van de schaduwzijde van de maan met het blote oog. Dit werd door de geleerden abusievelijk de "aardschijn" genoemd. Want zij geloven in hun onwetendheid, dat het licht van de aarde op de maan weerkaatst wordt. De werkelijke oorzaak van dit halflicht op de maan is het gevolg van de werking van een sub-lens bij de maan, die gericht staat op de aardse vortex en die op dezelfde manier werkt als de andere.
10. Als de maan een volledige zonsverduistering teweegbrengt, (waardoor de ondeskundige geleerden geloofden dat het licht en de warmte van de zon werden afgesneden van de aarde) ontstaat er duisternis op aarde door het verbreken van de lineaire verbinding tussen de aard-vortex en het middelpunt van de zon, zodat de positieve stroming in de aard-vortex wordt afgesneden, en het

gedeelte dat anders een lens zou zijn, wordt negatief in zijn werking, in de lineaire ruimte. (zie tek.C,fig.6,zonsverduistering). Maar als de verduistering alleen ver op het noordelijk of zuidelijk halfrond van de aarde gebeurt, zal de werking van de maanschaduw in de richting van de aardlens plaatshebben, zodat een sub-lens onmogelijk is. Zou er daarentegen zoets als aardschijn voorkomen ten tijde van een totale zonsverduistering, dan zou het equatoriale licht de maan op die tijd ook laten schijnen.

11. Hoewel licht, warmte, magnetisme en elektriciteit één en hetzelfde zijn, n.l. de manifestatie van vortexstromingen onder verschillende omstandigheden, dient de leerling het feit niet uit het oog te verliezen, dat geen van deze zogenaamde dingen in werkelijkheid op zichzelf staande entiteiten zijn, niet afzonderlijk noch samengesteld.

12. Vortexya kan worden opgeslagen, zoals eerder vermeld, in ijzer en andere substanties, Als het in ijzer wordt opgeslagen, wordt het magnetisme genoemd; in fosfor opgeslagen noemt men het licht (inactief); in zilvernitraat opgeslagen noemt men het duisternis. Als het zonder onderbreking aan fosfor wordt toegevoegd, dan zal dit fosfor zich met gewone lucht verbinden en ontbranden. Met en zonder fosfor zal het (vortexya), zoals eerder verklaard, zuurstof en waterstof verbinden en het zal ze ook scheiden. En toch is vortexya in feite geen substantie of ding als zodanig; maar het is de vortex in axiale en baanvormige beweging of, met andere woorden, materie in een etherische oplossing.

13. Zoals eerder verklaard, bevat de ether materie in opgeloste vorm, hetgeen de toestand is van atmosfeera en de etherische gebieden daarachter. Zodra aan een deel van deze oplossing een draaiende beweging wordt gegeven, wordt dit een vortex genoemd. Een vortex is echter geen substantie of voorwerp als zodanig, evenmin als een wervelwind of een draaikolk in het water. Zoals een draaikolk niet kan bestaan zonder water of een wervelwind zonder lucht, zo kan een vortex niet bestaan zonder de etherische oplossing. Zoals tevoren vermeld, is een vortex in het begin langgerekt, maar na verloop van tijd krijgt hij de neiging om rond te worden als een bol, maar enigszins afgeplat aan de polen. Dit gebeurt ook met elke vortex die een satelliet meevoert: de omtrek van de vortex is gewelfd; en de mate van zijn werving kan bepaald worden door de kleinste en de grootste afstand van de satelliet tot zijn planeet.

14. Als gevolg van dit verschil is de lens-energie van de aard-vortex voortdurend in verandering, zelfs dagelijks, maandelijks en jaarlijks. Niettemin is het totaal aan ruimte en koude en het totaal aan licht en duisternis ongeveer gelijk, één generatie (33 jaar) met een volgende. Dit werd door de oude profeten de Eerste Wet van de Profetie genoemd. Dit werd dan weer door drie gedeeld, tot elf jaren, waaruit gevonden werd dat een periode van elf jaar min of meer overeenkwam met een volgende elf jaar. Dit was de Tweede Wet van Profetie. De Derde Wet was negennegentig jaren, waaraan dan een jaar werd toegevoegd.

15. In het geval van de getijden werd een nog verdergaande toeslag van zes jaar nodig geacht tot tweehonderd; maar in de daarop volgende vierhonderd jaar was een aftrek van vijf jaar vereist. Waarop de tijd van de maan achttien jaar bedroeg.

16. Aangezien de kracht van de lens vermindert door het platter worden van de vortex, en toeneemt bij het ronder worden, zal worden bemerkt dat de stand van de maan-vortex in verhouding tot die van de aarde, een duidelijk gevolg heeft wat betreft de tijden van eb en vloed. Daardoor kunnen, met perioden van drieëndertig jaar, tabellen worden vervaardigd die vrij nauwkeurig de veranderingen aangeven van de vortexya voor elke dag in het jaar, om afdoende precies te voorspellen wat betreft de winters en zomers, voorzover licht en duisternis, warmte en koude in het geding zijn. Dit platter en ronder worden van de aardse vortex-lens is een oorzaak voor de wonderlijke verschillen in warmte tijdens de ene zomer vergeleken met die van de andere, en van het verschil in koude van de winters, vergeleken met de andere. Ook hiervan kunnen tabellen worden vervaardigd. Wintertabellen,

gemaakt door de Ouden, waren gebaseerd op perioden van zeshonderdzesenzestig jaar, en ze werden SATANS TABELLEN genoemd, of de Tijden van HET BEEST. Tabellen die op zo'n basis vervaardigd worden, zijn superieur aan berekeningen die volgens de relatieve stand van de maan worden opgesteld.

17. Maar waar zij eb en vloed hebben voorspeld als veroorzaakt door bepaalde maanstanden, hebben ze zich vergist door zichzelf in hun onkunde te laten geloven dat de oorzaak in de maan gelegen was. Iemand kan voorspellen hoe laat een rijdende wagen de stad zal bereiken; maar de juistheid van zijn voorspelling bewijst niet dat de wagen het paard naar de stad duwde. Deze openbaringen betreffen veeleer de oorzaak der dingen, dan dat ze nieuwe voorspellingen opleveren. Datgene wat de stervelingen niet kunnen ontdekken door een bepaalde stoffelijke waarneming, moet door inspiratie gebeuren. In het jaar 4 voor Kosmon (1844, vert.) voorspelde Leverrier in Frankrijk het bestaan van Neptunus door het berekenen van planetaire storingen. (zie Humboldts Cosmos, deel IV pag.357). Andere ontdekkingen zijn op dezelfde manier gedaan; waardoor ze geloofden dat bepaalde storingen veroorzaakt worden door de kracht van de ene planeet op de andere.

18. Planetaire storingen worden niet veroorzaakt door enige kracht of invloed van de ene planeet op de andere, de oorzaak van de storingen bevindt zich in de vortexen waarin ze zweven. Stervelingen kunnen de vortexen niet zien; hun enige middel tot voorspellen ligt in corper (de materie). Men kan voorspellingen doen over de maan door het berekenen van de storingen in de getijden. Maar aan de getijden de oorzaak van de maanstanden toe te schrijven, zou geen grotere dwaling zijn dan de getijden aan de maan te wijten.

19. Het is niet de bedoeling om in deze openbaringen nieuwe berekeningen te verschaffen met betrekking tot gebeurtenissen op de planeten; het is een onbeduidend verschil of men voorspelt door een vortex of door een planeet. Waar men zich vergist in het beoordelen van de oorzaak der dingen, zou men op het juiste pad geplaatst dienen te worden. Waar men geen kennis heeft over de krachten en stromingen van de onzichtbare werelden en hun heerschappij over de zichtbare werelden, kan slechts openbaring de mens bereiken.

20. Ze hebben gezegd dat er vijf elementen van materie bestaan; daarna weer zestig; en honderd. Maar later zullen ze zeggen dat er miljoenen zijn. En toch wordt alles samengevat met het woord corper (materie). Dit te herleiden, ontdekken, onder te brengen en te combineren is het werk van de mens. Waar ze samengevoegd zijn zoals in de aarde, wordt het resultaat een SCHEPPING genoemd, of een geschapen wereld. Wanneer zo'n bol is opgelost in de ether en gesublimeerd, wordt er gezegd dat een wereld is vernietigd, of een ster. Niettemin wordt er in geen van deze handelingen een enkel bestanddeel als zodanig vernietigd. Wat is een schepping meer dan het maken van een regendruppel; of de ontbinding van een wereld meer dan de verdamping van een druppel water?

21. Giet een paar druppels water op een met stof bedekte tafel, en iedere druppel zal een globe worden. Zoek ze morgen op, en ze zijn verdwenen (verdampt). De globe is vernietigd (want het was in feite geen voorwerp); maar het water waaruit het voorwerp bestond, is niet vernietigd maar verdampt. De term "vernietiging" wordt toegepast op dingen die het in feite niet zijn, maar de vormen en figuren. Een (zogenaamde) lichtstraal kan worden vernietigd; maar datgene wat hem vormde kan niet vernietigd worden.

22. Zou de aard-vortex breken, dan zou de aarde snel tot ontbinding overgaan, onder normale omstandigheden. Maar zou de aardse vortex worden verzwolgen door die van een andere planeet, dan zou de aarde als een maan om zo'n planeet heen draaien. Dat is het geval met betrekking tot dubbelsterren, drielingen en vierlingen, speciaal waar ze met elkaar in verbinding staan. Hetzelfde principe geldt de vortexen van sommige nevelvlekken en kometen; de één wordt voortdurend verzwolgen door de ander. Maar in zo'n geval vermengt de materie zich.



23. Bij dubbelsterren, drielingen enz. bevindt het centrum van de (zogenaamde) zwaartekracht zich, als ze verenigd zijn, niet in elke ster, maar in het middelpunt tussen de sterren. De polariteit van zo'n groep is als die van de vortex. Denk echter niet, dat dubbelsterren, drielingen of vierlingen de uiterste combinatie vormen binnen een vortex. Er bestaan trossen planeten, honderden, duizenden en zelfs miljoenen die soms één enkele vortex bezetten.

24. Zoals een globe kan worden vernietigd, zo ook een vortex, en vortexya; want geen ervan is in feite een zelfstandig object, maar het zijn samenstellingen in een bepaalde plaats of toestand; echter de materie van zo'n uitdrukking in bekende vormen en figuren en bewegingen kan niet vernietigd worden.

25. Hoewel de normale vorm van een vortex, zoals eerder verklaard werd, in het begin lang en kokervormig is (als een wervelwind), gaat het tenslotte in de richting van een bolvorm. En ofschoon de stroming van een vortex eerst spiraalvormig is, gaan de stromingen uiteindelijk over in een geringere spiraalvormigheid. Als men zich een zeer lange slang kan voorstellen in de vorm van een spiraal, die voortdurend de kop van de ene pool ronddraait en de staart aan de andere, en steeds maar op de eigen spiraalvorm verder kruipt, dan zou zo'n beeld enigszins de stromingen van een vortex aangeven. (zie afb. 25)

26. Op één van de platen (afb. 27) stelt het zwarte middendeel een planeet voor, en de zwarte vlek met de letter "s" stelt een satelliet voor. De witte lijnen geven de loop van de vortexstromingen aan, maar ze werden met opzet overdreven in de tekening. Ten eerste geven ze de golving in de vortex aan waar de satelliet zich bevindt en vervolgens de kop die aan het eind naar binnen draait en de bobbel aan de staart, op het punt zichzelf te bedekken, van waaruit zich een uitbarsting van licht vertoont in de staart (noordelijke) gebieden.

27. Zouden de stromen in de vortex zuivere oost- en westlijnen volgen, zonder polaire uitstulping, dan zouden de winden aan het oppervlak van de aarde ophouden te waaien. De luchtlaag en de aarde zouden tenslotte in evenwicht komen tijdens de aswenteling.

28. Hierin ligt hoofdzakelijk de oorzaak van de winden; niettemin zijn hoge bergachtige streken met onregelmatige vormen en vlakten op het aardoppervlak overwegend medebepalend voor het verbreken en veranderen van de stromingen, die anders het gevolg zouden zijn. De alles overtreffende hitte van de tropische atmosfeer schijnt te vragen om vervanging door de koude windstromingen uit het noorden en zuiden; maar men dient te bedenken dat slechts een paar kilometer boven het aardoppervlak de temperatuur van de tropische lucht net zo laag is als die aan de polen. Slechts voorzover er ijsbergen drijven in de richting van de evenaar bestaat er enige waarneembare verlaging van temperatuur van de lucht en van de windstromingen naar de tropen.

29. Zoals tevoren verklaard, met het beschrijven van de positieve stroom van vortexya in de vorm van een rechthoekige driehoek met de hoek in het middelpunt van de aarde en één been naar de noordpool en één in het oosten naar de evenaar, zal men nu bemerken dat het gebied met de grootste koude op aarde niet aan de evenaar of de polen kan liggen, maar zich bevinden moet op plaatsen afgelegen van de polen, volgens de juiste verhouding van het verschil in kracht tussen de positieve en negatieve stromingen van vortexya en m'vortexya, en in overeenstemming met de atmosferische lens van de aarde.

## HOOFDSTUK IV

1. Aangezien de stromingen van de aard-vortex in voortdurende verandering verkeren, heeft dit het volgende resultaat: In de streken waar ze elkaar overlappen en in beperkte mate breken, zodat er wanordelijke bewegingen ontstaan, zijn bepaalde wervelingen en draaikolken het gevolg en de materie in oplossing wordt verdicht tot kleine planeten of meteorostenen, verschillend in afmeting van een speldeknoop tot vijftien of dertig kilometer in doorsnee. En de kleine gebroken stromingen in de vortex verliezen hun prooi en de meteorostenen of planeetjes worden door de vortex stroom omlaaggevoerd naar het aardoppervlak (zie afb. van wark, no. 29)
2. De gordel in atmosfeera waar deze dingen plaatshebben, bevindt zich gewoonlijk op ongeveer achthonderd tot duizend of twaalfhonderd kilometer boven het aardoppervlak. Maar soms stijgt de gordel zo'n vijftienhonderd kilometer. En op verdere afstanden, nog hoger, bestaan andere gordels; en weer andere verder weg, enz.
3. Een ander gevolg van deze elkaar overlappende stromingen in de vortex, is het ontstaan van regen, sneeuw en hagel. Bepaalde delen van de aarde ontvangen sneeuw, bepaalde delen regen en hagel, en andere delen droogte. In droge gebieden dalen de overlappende vortexstromen tot op de aarde, waar men ze diverse namen geeft zoals cyclonen, wervelwinden enz.; maar als het op de oceaan voorkomt en ze water omhoog- of omlaagvoeren, worden ze waterhoos genoemd. In gebieden met regen, hagel en sneeuwval vindt deze beroering plaats op een hoogte van duizend tot vijfduizend meter boven het aardoppervlak. Hier resulteert de wanorde in het vrijmaken van vocht dat in transparante oplossing aanwezig was, en er ontstaan wolken. Maar indien de beroering voortduurt, worden deze wolken atomisch nog verder vrijgemaakt, en dan volgt er regen, sneeuw of hagel, die naar de aarde omlaag wordt gevoerd.
4. De plaatsen in de aard-vortex, waar deze disharmonieën ontstaan, zijn nagenoeg gelijk wat betreft hun relatieve afstand tot de aarde en de tijd waarin ze plaatsvinden, speciaal gelet op de voorspelbare perioden die eerder vermeld werden.
5. Afbeelding 44 toont een verscheidenheid van vormen en figuren van sneeuwvlokken. Dit is echter niet volledig; er zijn duizenden miljoenen die zozeer van elkaar verschillen dat een beschrijving onmogelijk is. Zoals tevoren verklaard, heeft de in de ether in oplossing zijnde materie hoofdzakelijk de vorm van naalden, maar zo oneindig klein van afmeting dat stoffelijke kennis er van hoogstens alleen maar subjectief kan zijn. Maar in de sneeuwvlok zijn zowel het gietsel als de vorm van de disharmonische m'vortexstromingen te zien.
6. Men dient echter voor ogen te houden dat, waar de ene sneeuwvlok op het ene moment wordt gevormd en een andere sneeuwvlok een ogenblik later op dezelfde plaats, geen van beide gelijkenis vertonen. Er kunnen drie stadia beschreven worden als gevolg van de disharmonie van de vortexstromingen: ten eerste de wolk, ten tweede het bevrozen daarvan, zodat sneeuw ontstaat, en vervolgens de regendruppel of hagelsteen.
7. In de gebieden waar meteoren ontstaan (boven de wolken die regen produceren), verkeert de materie eveneens in drie stadia van ontwikkeling, te weten; aswolken, transparant of niet, kristalnaalden en meteorostenen. Deze laatste vallen in de regel op aarde. Maar in bepaalde gevallen komen de beide andere vormen ook wel op de aarde terecht.
8. Als we aannemen dat er bepaalde afmetingen zijn voor regenwolken dicht bij de aarde, dan zijn de materie-wolken hoog in de vortex evenredig groter van omvang, overeenkomstig de verhouding tot het verschil tussen hun bolvormige omtrek en die in de lager gelegen gordels. Zo zijn ook de disharmonische golven evenredig langer, breder en dieper van omvang.

9. Het is een misvatting om te beweren dat de atmosfeer van de aarde geleidelijk en voortdurend afneemt in soortelijk gewicht overeenkomstig de afstand boven de aarde.

10. Het is een misvatting om te zeggen dat er enig gewicht in is, behalve het neerstorten van formaties regen, sneeuw, hagel en meteorieten. Zoals eerder aangetoond bezitten deze dingen geen eigen gewicht om zich in welke richting dan ook te bewegen. Noch bestaat er wat voor aantrekking dan ook in de aarde om ze omlaag te halen. Ze worden naar de aarde toegedreven door de vortexstromingen. Maar het punt hierin dat we nu in overweging nemen, is de algemeen verbreide kennis van de mens, dat de atmosfeer een mindere dichtheid heeft naar buiten toe, weg van de aarde, in verhouding tot de afstand van het aardoppervlak. In één opzicht is dit een vergissing; in een ander een waarheid: wat betreft dichtheid als zodanig is er geen verschil in de atmosfeer op het oppervlak vergeleken met die op een hoogte van een 1500 of 150.000 kilometer. Het is allebei in evenwicht wat betreft druk en dichtheid als zodanig. Maar omdat de etherische oplossing van materie ijler is bij een snelle axiale beweging in de hogere gebieden, en omdat de lagere gebieden minder volkomen opgeloste materie bevatten, wordt het verschil onjuist tot uitdrukking gebracht. De lucht is niet zwaarder vanwege de regen; het gewicht ligt alleen in de regen.

11. Vandaar dat het (zogenaamde) gewicht van de atmosfeer alleen maar betrekking heeft op onvolkomen oplossingen van materie. En het is juist, dat een overvloed van deze onvolkomen oplossingen zich vlakbij de aarde bevindt.

12. Op zeeniveau schijnt er een zekere druk aanwezig te zijn, zoals in een barometer; op een hoge berg lijkt het minder te zijn. Ook is er een afwijking van de barometer in overeenstemming met bepaalde toestanden van de atmosfeer. Het verschil ligt niet aan het feit dat de atmosferische druk verschillend is; de druk van de atmosfeer op zich, is dezelfde naar alle richtingen, hoog en laag. De oorzaak van de afwijking in de barometer heeft betrekking op het uitzetten (van ijle materie in oplossing) en heeft niets te maken met druk als zodanig. Dit vermogen tot uitzetten is niet alleen buiten de barometer aanwezig, maar ook erin, zodat die als maatstaf voor de atmosferische druk op zich volkomen waardeloos is. De zuigpomp of de met water gevulde en omgekeerde buis toont de druk aan van de atmosfeer boven zowel als beneden en laat zien hoe hoog de druk is.

13. Daardoor wordt aangetoond dat er niet zoiets bestaat als aantrekking of gewicht van de atmosfeer, die bij de aarde hoger zou zijn dan er vandaan. Waar de atmosfeer overladen is met een onvolkomen oplossing van materie, of sneeuw of regen, wordt dit "teveel" overgeheveld naar de aarde. Maar dit geldt ook alleen voor gebieden die dicht bij het aardoppervlak gelegen zijn. Vijftig- of honderdruizend kilometer van de aarde vandaan is de axiale snelheid van de vortex zo hoog, dat regen of sneeuw er onmiddellijk zouden worden opgelost, uiteengetrokken en uit het oog verloren. Dientengevolge bevatten de oplossingen in de hogere atmosfeer niet alleen vocht, maar ook ijzer, lood, zink, goud, platina, klei, graniet, diamant en alle andere elementen waarvan we weten dat ze op aarde bestaan, en behalve die vele andere.

14. In de vroegste tijd van de aard-vortex was de snelheid aan de buitenzijde zo hoog dat er randwervelingen ontstonden, waaruit zich nevel samentrok, totdat er rond de aarde een nevelachtige gordel aanwezig was. Deze gordel raakte na verloop van tijd het tempo van de aard-vortex kwijt, verdichtte zich en vormde de maan.

15. Maar om terug te komen op de sneeuwvlok en de materie-naalden in de etherische oplossingen: op een bewolkte dag zijn deze oplossingen of naalden (mist of sombere atmosfeer) meer of minder dwars gericht op de vortexlijnen. Op een heldere dag staan de naalden in lengterichting naar de aarde, en dit is de reden dat het een heldere dag is. Laatstgenoemde naald-richting kan men 'direct' noemen en de voorgaande 'indirect'. Wanneer ze direct zijn en op de fotoplaat vallen, wordt de kracht van hun inslag "actinische energie" genoemd en dit is hetzelfde als wanneer ze op het vochtige linnen

op het bleekveld terecht komen. Bij deze actinische inslag wordt een zwakke elektrische vonk geproduceerd door iedere naald; vandaar de blekende kracht, en ook de kracht die blaren doet ontstaan op een onbedekte huid die jarenlang in het donker werd gehouden (negatief).

16. Indien er een ijzeroplossing (transparant) of een van kinine, of een andere ontvanger van negatieve elektriciteit op het kleed wordt gesprekend, zal de actinische straal geen elektrische vonk tot gevolg hebben en zal er geen blekingseffect worden geproduceerd; soms zal zelfs in tegendeel een zwarte vlek het gevolg zijn.

17. Daar waar de vortexstroming terechtkomt, wordt de materie min of meer beschadigd of opgelost, of in zijn samenstellingen veranderd. Op de verse breuk van een stuk ijzer ontstaat roest. Omdat de vortex-oplossing zuurstof bevat, werd dit effect oxidatie genoemd. Nietemin is zuurstof op zichzelf traag: door de breuk van de naalden komt er vortexya vrij, hetgeen op kleine schaal leidt tot de ontlading van een elektrische vonk aan de pool van een batterij.

18. Zoals eerder verklaard, zijn de vortexstromingen tijdens het daglicht op de aarde gericht; en tijdens de nacht er vandaan, hoewel hun energie in de richting van het aardmiddelpunt gaat (vanuit het oosten) en naderhand naar de noordpool. Dit geeft het volgende resultaat: b.v. een waterplas wordt tijdens de dag geladen met de positieve stroming; tijdens de nacht ontsnapt de negatieve stroming uit het water naar boven. De ontleding (rotting) die hieruit ontstaat, wordt se'mu genaamd (groen schuim), een slijmerige substantie die op de oppervlakte van het water drijft. Op sommige dagen neemt dit se'mu (door een beweging van een uitwendige oorzaak), bepaalde vormen aan, kristallijne, vezelachtige en andere, zoals de vreemde ijsvormen op een vensterruit. Op zekere dag daarna, als men het se'mu met een vergrootglas onderzoekt, zal men ontdekken dat er miniatuurbomen, zelfs bossen met klimplanten en grassen zijn ontstaan. Dit alles zonder zaad.

19. Deze nieuwe eigenschap wordt LEVEN genoemd en omdat het overal bestaat, wordt het ALOMTEGENWOORDIG genoemd. Men kan het se'mu verklaren; de positieve en negatieve krachten; de materie en de ether; maar het LEVEN is ondoorgrondelijk voor de mens. Het se'mu (groene schuim) drijft aan de grond; de oneindig kleine bomen, klimplanten en grassen schieten wortel en gaan groeien, en ze leven een zekere tijd en sterven; maar uit hun wortels en zaden ontstaat een groter gewas, zodoende geraakt de hele wereld bewoond met levende schepselen. Niettemin gaat geen ding in een ander over, maar elk brengt voort naar zijn eigen aard.

20. De mens vraagt de aarde, de rotsen, de lucht en alle dingen: waar komt dit LEVEN vandaan? Dit Alomtegenwoordige dat alle leven bezielt? Maar niemand kan hem antwoord geven. Dan vraagt de mens aan het Leven; Wie bent u, O Leven? En het antwoord spreekt tot de ziel van de mens: Ik ben het Leven! IK BEN DE IK BEN; IK BEN DE ALOMTEGENWOORDIGE! Al hetgeen u ziet op de aarde of in de hemel, en zelfs de ongeziene werelden ook, is Mijn Persoon! Ik ben het Geheel!

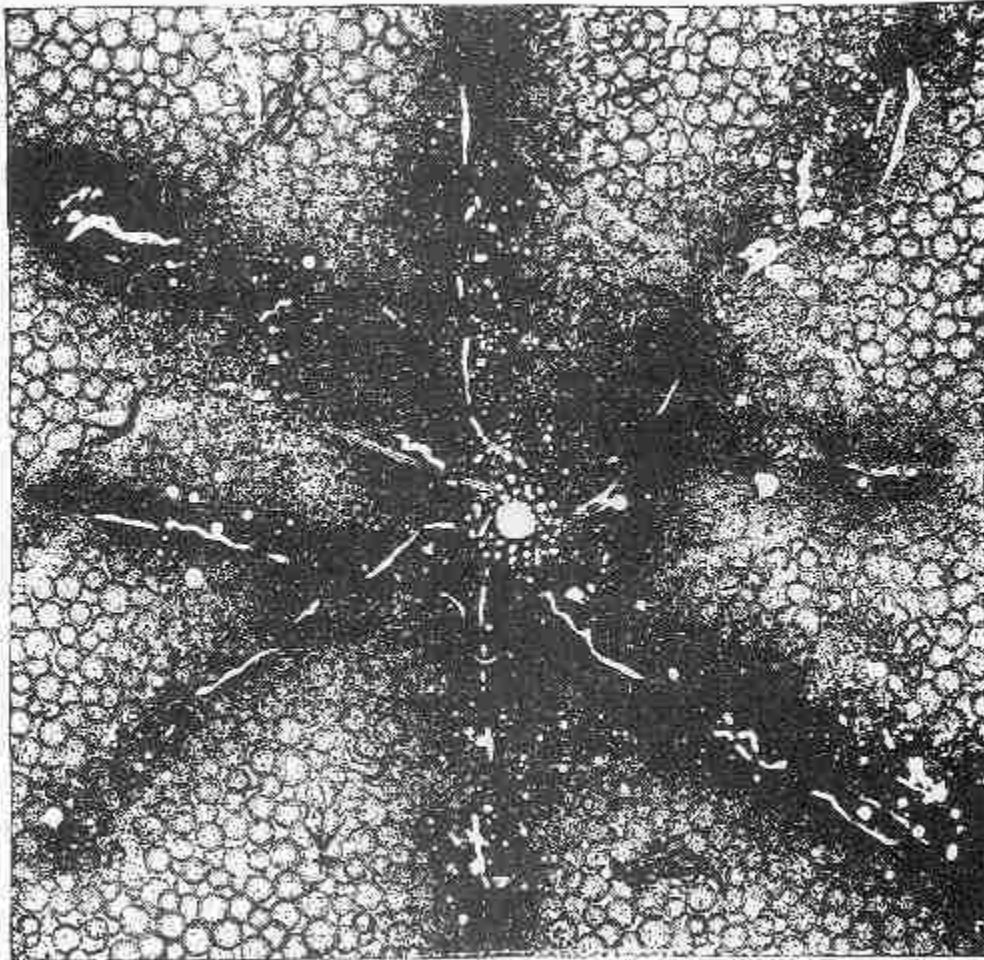

Plate 30.—JY'AY. The earth (white spot) in Jy'ay.

Afb.30 De aarde (witte vlek)In Jy'ai

## HOOFDSTUK V

1. Door het verplaatsen van materienaalden uit de evenwijdige polariteit naar gemengde of dwarsgerichte posities worden alle soorten kleuren teweeggebracht. Het is een misvatting om te zeggen: een lichtgolf of afgebogen lichtstraal, of dat een gegeven aantal trillingen of golven

verschillende soorten kleuren produceert; er bestaat in feite geen golf noch een trilling. Naalden zijn willekeurig en ze kunnen niet worden afgebogen. Vergelijk een naald eens met een transparant glaskristal. Plaats een bepaald aantal hiervan in lengte achter elkaar verbonden op een lijn; deze lijn om te buigen is onmogelijk, behalve in hoeken, want aangezien elke twee einden contact maken, zal er een hoek ontstaan, al zijn de naalden nog zo kort, er zal in feite geen buiging bestaan, maar een opeenvolging van willekeurige lijnen en ellebogen.

2. Dit is echter geen naast elkaar plaatsen van de naalden, behalve wanneer ze zich in een directe lijn bevinden; voorts buigen de einden van de naalden niet als gewichten, maar elk draait min of meer om de eigen as. Als ze allemaal draaien, wordt er een OGENSCHIJNLIJKE golf geproduceerd, uitdrukking gevend aan een bepaalde kleur; als een gedeelte van hen draait, ontstaat er een andere kleur. In verhouding tot deze verstoringen zijn de OGENSCHIJNLIJKE trillingen langzaam of snel wat betreft menselijke waarneming.

3. In gebieden van de aardatmosfeer waar cyclonen voorkomen, verschijnen er roodachtige lichten aan het firmament, zelfs voordat de cycloon zich op de aarde manifesteert. En deze lichten bewegen zich met de cycloon mee en ze doen een grote warmte op de aarde ontstaan. In de moessongebieden heeft een soortgelijk verschijnsel plaats, maar gewoonlijk gaat dit gepaard met rood- of blauwachtige lichten in plaats van rode, indien het boven de oceaan is; maar boven het land heeft dit een rokerige atmosfeer tot gevolg.

4. Deze en alle andere kleuren die in atmosfeeraan de dag treden, blijven niet beperkt tot de lagen bij de aarde, maar ze strekken zich zelfs uit tot de buitenste grens van de aardvortex. En in vele gevallen komen ze voor op zulke grote hoogten dat het verschijnsel niet is waar te nemen door sterfelijke observatie, behalve dat b.v. de maan of de zon minder helder schijnt. Wanneer een van deze "verplaatsingen" duister is en 's nachts hoog boven in de atmosfeer gebeurt, zegt men dat de maan wordt omringd door een waas. En toch kan op dat ogenblik de atmosferische laag vlakbij de aarde

helder zijn.

5. De aard-vortex heeft miljoenen van deze lagen, en van diverse kleuren, schaduwen en tinten. Bij het vervaardigen van foto's van de maan of de zon komen deze lagen vaak tussenbeide, en de gemaakte foto misleidt de waarnemer, als zou hij een beeld hebben verkregen betreffende zuurstof of waterstof in de atmosfeer van de planeet.



Plate 31.—SHATTERED WARK.

Afb. 31 Uiteenvallend wark

6. Dezelfde stand van zaken geldt ook voor de zonne-vortex, zodat door deze "kleurwolken" die in etherea tussenbeide komen, de telescoop vele moeilijkheden ondervindt.

7. Naarmate een vortex ouder wordt, komen deze verstoringen, samen met onvolledige oplossingen van materie, minder veelvuldig voor. In het vroege stadium van een vortex gebeurt dit dus vaker en met een langere duur. Zodat bij tijden een rood-, blauw- of anderkleurig lichtschijnsel zich over de aarde zal uitspreiden gedurende perioden van duizend of meer jaar, zonder onderbreking. En in sommige gevallen kan er duisternis heersen voor een zekere tijd. Alle levende dingen zoals kruiden en bomen, grassen enz. die tijdens duisternis met leven werden beziel, waren zonder ogen. Niettemin keren zelfs deze dingen zich op de huidige dag naar het licht; zoals planten en bloemen, die voor een venster zijn geplaatst, zullen aantonen.

8. Waar se'mu in helderder tijden met leven werd beziel, focaliseerde dit zich op het licht en dit focus (brandpunt) werd een oog genoemd. En zij die zodoende met leven werden beziel en niet aan de aarde waren gebonden door vezels of wortels, werden dieren genoemd. En het LEVEN dat zij erfden

gaf hen de kracht om van plaats naar plaats te gaan. Zo krachtig zijn de ogen van sommige dieren dat zij in de donkerste nachten kunnen zien en onderscheiden. Zulke ogen nemen vortexya in zich op en ze stralen in het donker.

9. Vandaar dat de eerste zintuigen die in elk dier werden geschapen, de ogen waren; waarvan werd gezegd dat het oog het zaad is van de boom der kennis. Het zien met het oog is het begin van zelfverheffing door het verwerven van kennis; en dit gebeurt gelijktijdig door uit te gaan en thuis te blijven. De blik van het oog is een miniatuurzon, die tegelijkertijd vortex-energie uitzendt en ontvangt. Dit kan bewezen worden door naar de oogleden te kijken van een slapend persoon, die daardoor zal ontwaken.

10. Aangezien het menselijk oog zich dus kan voortbewegen met de kracht van de intelligentie en de dingen kan beheersen, wordt door de grootste filosofen sinds duizenden jaren vastgesteld, dat een Alziend Oog de Oorzaak en Schepper is van het totale universum, hetgeen Zijn Persoonlijkheid is.

11. Tijdens de eerste bezieling van het oog bezat dit iets van de kleur van de

vortex-lichtschijnsels in die tijd en ook was in diezelfde tijd de huid van de stervelingen gekleurd overeenkomstig hun omgeving, sommigen licht, sommigen donker en anderen rood, geel of koperkleurig.

12. En zij allen plantten zich voort naar hun eigen aard, tot op de huidige dag. En hoewel de zwarten gedurende duizenden generaties misschien op zichzelf zouden blijven bestaan, in welk land op aarde dan ook, zouden zij nooit blank kunnen worden. En dezelfde wet geldt voor blanken en bruingekleurden en alle rassen van de mensen.

13. Maar omdat ze zich kunnen vermengen en omdat halfbloeden zich kunnen voortplanten, zijn alle menselijke rassen gelijk wat betreft hun organen en mogelijkheden. Zoals eerder vermeld scheppen witte voorwerpen een lichte atmosfeer om zich heen, terwijl dit bij zwarte niet zo is (omdat ze negatief zijn). Wit geeft af; het straalt licht en energie uit; zwart is niet uitstralend. De uitstralende kracht van de blanke valt op hem zelf terug en hij heeft te lijden van de hitte, net als de witte beer. De zwarte en de zwarte beer zijn het omgekeerde.

14. Daardoor zal deze regel nu duidelijk zijn voor de student; als een planeet een hoge ouderdom heeft bereikt, geeft ze niet langer licht of warmte af die op haar zelf kan terugstralen; ze kan niet meer gezien worden in de hemelen. Er zijn miljoenen van deze planeten in het etherische firmament. Sommige van hen bewegen zich langzamer dan een planeet die men kan zien. Sommige verduisteren op bepaalde tijden de zon en worden dan aangezien voor zonnevlekken, hoewel ze misschien nog geen twee miljoen kilometer van de aarde verwijderd zijn.

15. Net als deze donkere planeten zijn er nevelplateaus die in het firmament drijven en eveneens verduisteringen veroorzaken van de zon en de maan. Laten we voor het gemak deze planeten en nevelvlekken maar dode planeten en nevels noemen. En dat er miljoenen van zulke lichamen voorkomen die voldoende zijn om de zon, een ster of de maan te verduisteren, wordt door de verschillende perioden van duisternis op de aarde wel bewezen. (zie aantekeningen aan het einde van het Boek van Ben)

16. Bij het voorspellen (schatten) van het naderend stervensproces van een planeet, wendten we ons nog eens tot de maan; nu heeft de maan, gezien vanaf het aardoppervlak, geen aswenteling. Maar we moeten hierbij bedenken dat de maan niet rond de aarde kan gaan zonder een werkelijke axiale wenteling. Er zijn zeventig en een halve wenteling van de maan-vortex nodig voor één volledige omloop rond de aard-vortex. Dientengevolge komen ze zo op de juiste snelheid van de maan-vortex



en de sterkte van het licht en de warmte die op de maan aanwezig zijn. De student dient rekening te houden met de maaneclips, want op sommige tijden is het licht van de maan (als gezien van de aarde) veel sterker dan anders.

17. Reken tijdens het se'mu tijdperk met negenennegentig graden (ca.39 graad Celsius), de tijd waarop het dierlijke leven werd beziel. Men zal ontdekken dat de maan in die periode een axiale beweging moet hebben gehad, op de aarde gericht, die drie en vierzevende maal sneller was dan de aarde.

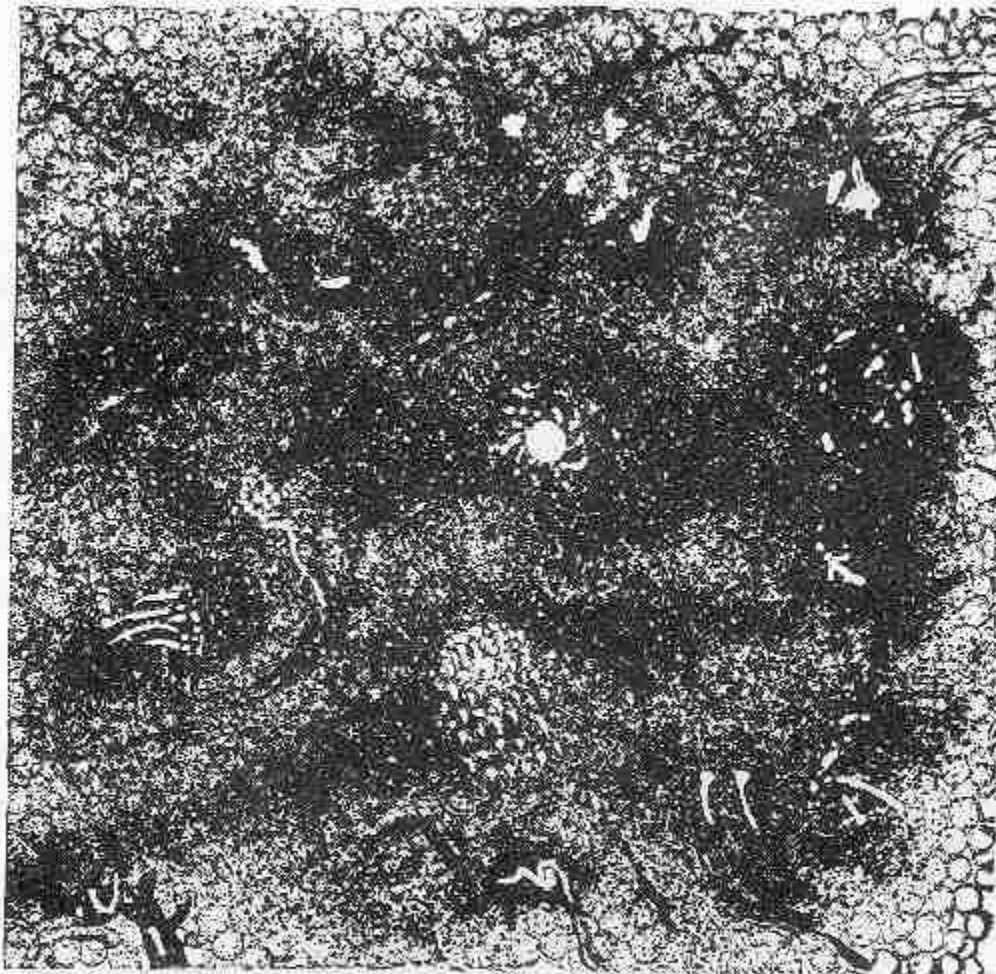

Plate 32.—THE EARTH IN A'JI.

Afb 32 De aarde in A'ji

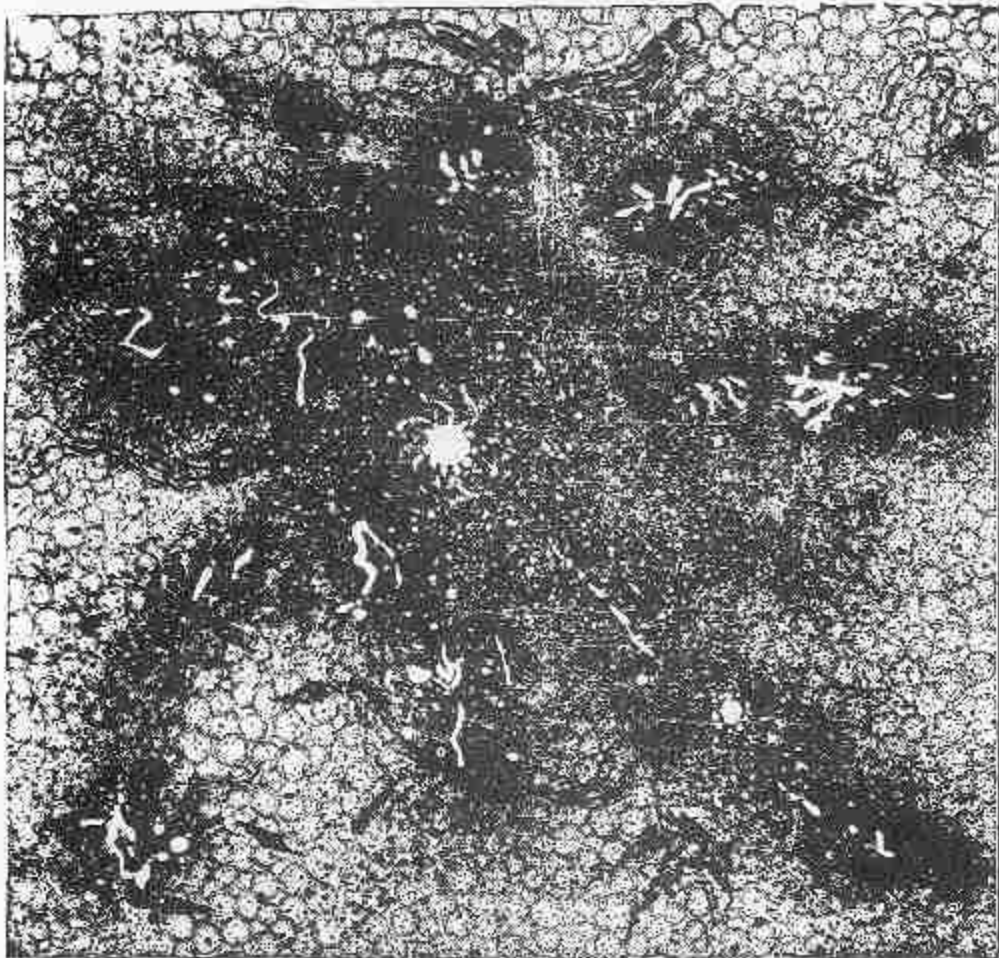

Plate 33.—HYARTI, or NEBULA.

Afb. 33 Hyarti Of nebula

In datzelfde tijdsbestek bezat de aarde een dagelijkse omwenteling van wat nu eenentwintig uur en veertig minuten zou zijn. Dit zou een verschil in dierlijke warmte geven van tweeëneenhalve graad van vortexya op de aarde, vergeleken met het se'mutijdperk. Dientengevolge bezaten grote dieren, die nu zijn uitgestorven, een gemiddelde temperatuur van tweeëneenhalve graad hoger dan in deze tijd. Waardoor we bemerken dat een verlies van drie uur en zeventien minuten een verlies aan axiale beweging oplevert van tweeëneenhalve graad vortex-warmte.

18. Daarom moet het verschil in temperatuur beneden de warmte van het bloed en wat het nu moet zijn, op de maan precies overeenkomen met haar vergelijkbare traagheid (één omwenteling per maand), wat betreft het verlies dat op de aarde is ontstaan. Hoewel de student zal ontdekken dat de temperatuur op de maan gedaald is tot ver onder nul, straalt ze toch licht en warmte uit.

19. Teneinde het se'mu tijdperk (speciaal van de mens) te bepalen, stellen we zijn temperatuur op achtennegentig (bij goede gezondheid) en op honderdtwee bij een ontsteking (hoge koorts - resp 37 en 41, vert.) of de dood. Vier graden onder normaal zal daarom de periode zijn van de menselijke bewoning op de aarde. Nadat de uitstraling van de vortex deze periode heeft bereikt, zal de mens eindigen met zich voort te planten en zodoende uitsterven op de aarde.

20. Dit geeft de mens acht graden vortexya als het totaal van zijn bestaan. Eén graad is gelijk aan twaalf miljoen zeventienhonderdzesentwintigduizend (12.760.000) radi - c'vorkum. De spiraalwinding van de slang zou dan ééneneen kwart zijn. Dat is vierentwintigduizend jaar tot aan de tijd van voltooiing. Dus  $12.760.000 : 260.000$  plus 1402,5 plus  $24.000 \times 3 = 76.750$  jaar, de tijd sinds het se'mu tijdperk van de mens. Hier dient één cyclus of 3.000 jaar bij geteld te worden, het begin van de val van se'mu.

21. Door omkering van deze berekeningen vinden we de axiale vertraging van de aarde gedurende 78.000 jaar, hetgeen precies honderd minuten zal zijn, of  $3/340$  van een jaarlijkse seconde, de vermindering in snelheid van de aarde. Dit is de reden dat het eerste mensenras ongeveer 78.000 jaar voor Kosmon op de aarde ontstond.

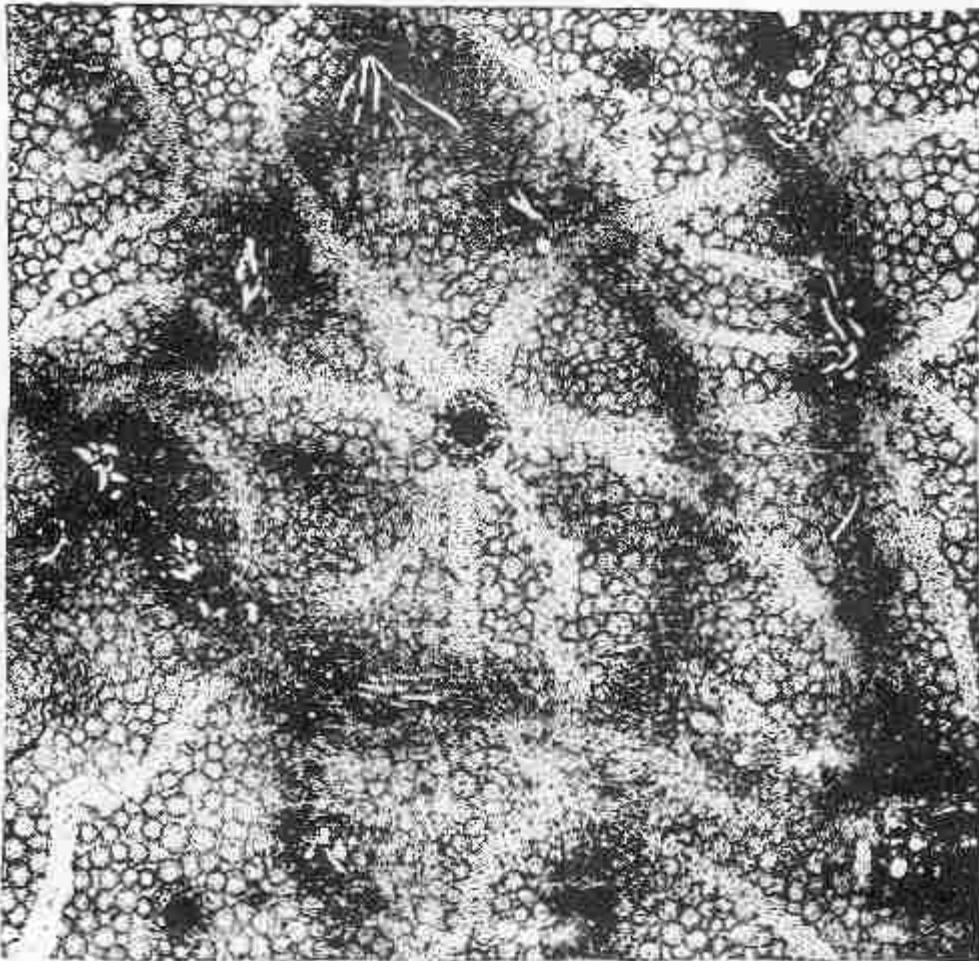

Plate 34.—J'NIQUIN SWAMP, IN ETHEREA.

Afb.34 Ji'niquin moeras in Etheria

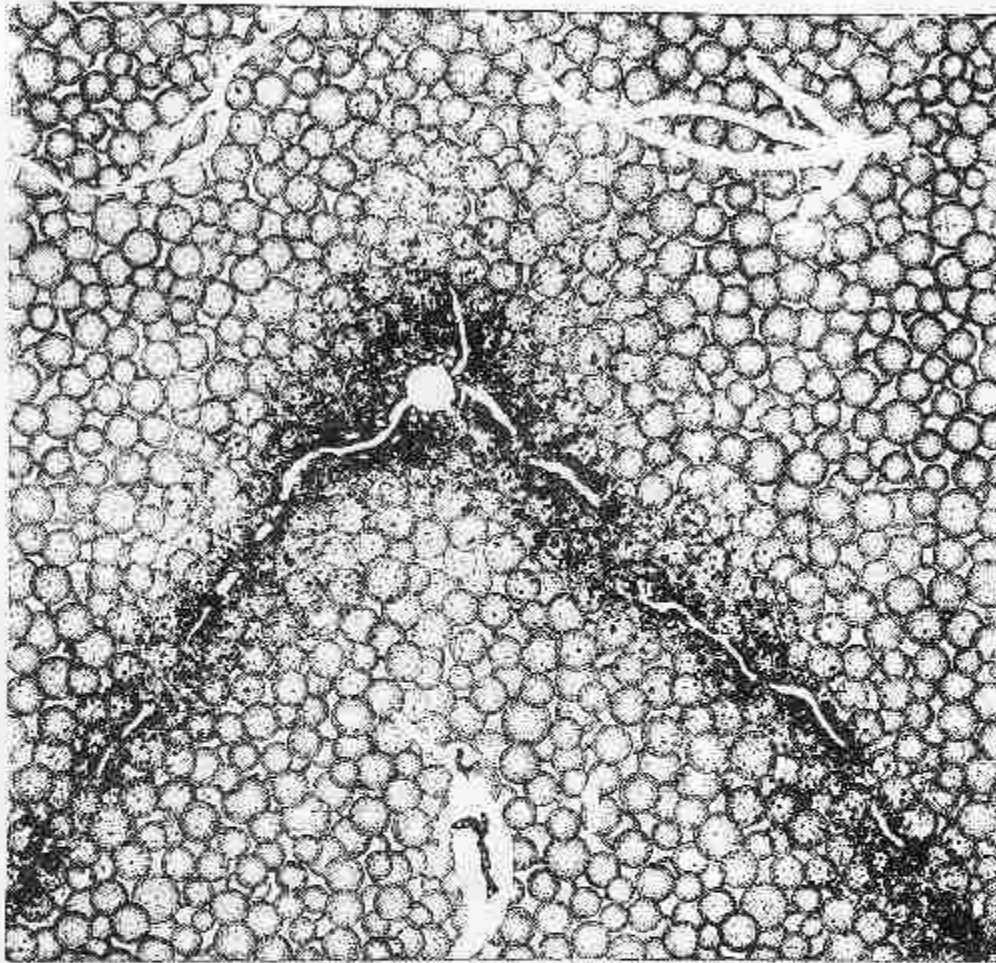

Plate 35.—LOTASK.

The position of the earth that led to the building of the Chinese Wall. It came to pass, in those days, that the spirit of the Father dwelt in mortals, and they were turned away from the shedding of blood. And when the earth came into Lo'iask, in etherea, His etherean angels penetrated the darkness and inspired the chosen of China to build a wall to protect themselves from destruction. And a wall was so built, the greatest on the whole earth. Jehovih said: Since these, My chosen people, have achieved the age of peace on earth, let them shut themselves in, away from the barbarians without, and they shall endure as a secluded people till the coming of kosmon. And it was so.

Afb. 35 Lo'iask - De toestand van de aarde, die aanleiding was tot het bouwen van de Chinese muur. Het geschiedde in die dagen dat de geest van de Vader in de stervelingen woonde, en zij keerden zich af van het bloedvergieten. En toen de aarde in Lo'iask kwam, in etherea, drongen Zijn etherische engelen door de duisternis en zij inspireerden de uitverkorenen van China tot het bouwen van een

muur om zichzelf voor vernietiging te behoeden. En zo werd er een muur gebouwd, de grootste op de hele aarde. Jehovih zei: Omdat dit, Mijn uitverkoren volk, het tijdperk van vrede op aarde heeft bereikt, zal het zich omheinen, vrij van de barbaren daarbuiten, en het zal blijven bestaan als een afgezonderd volk tot aan de komst van het Kosmon Tijdperk. En zo gebeurde het.



## HOOFDSTUK VI

1. Terugkomend op de meester-vortex bekijken we Tow-Sang, afb. 47. Het is een vergissing om te stellen
2. dat ons oog de zon ziet via een rechte lijn. De lijn waarlangs we de zon zien is spiraal- en ovaalvormig. Maar het is evenzo een onjuistheid om te zeggen, dat het licht van de zon naar de aarde gaat, of naar een andere planeet. Dit heeft

aanleiding gegeven tot de nog grotere fout van het berekenen van de lichtsnelheid en de warmtegradering van een planeet vanwege haar nabijheid tot de zon.

2. Om de afstand van de zon tot de aarde te bepalen, dient rekening te worden gehouden met de spiraalvormigheid van de vortex. Om deze reden staat de zon in feite zo'n tien miljoen kilometer dichter

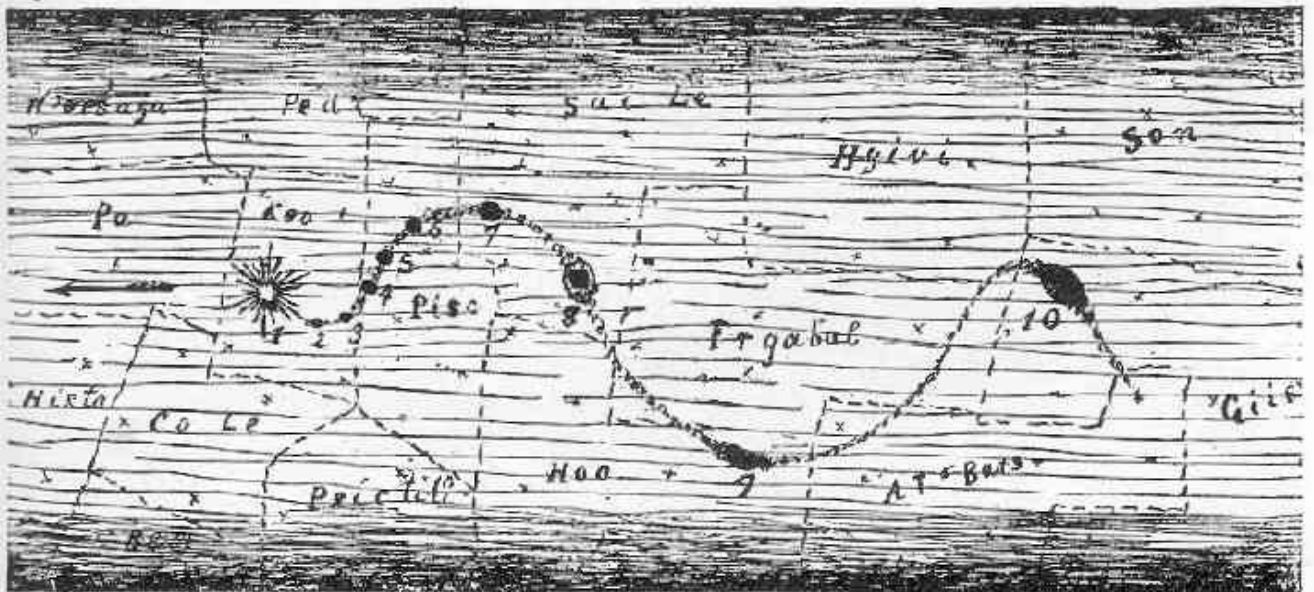

Plate 36.—SERPENT.

1, Sun. 2, Mercury. 3, Earth. 4, Mars. 5, Arctea. 6, Vesta. 7, Ceres. 8, Jupiter. 9, Saturnus. 10, Uranus.  
Equivalent: Koo, 23. Sai=Lee, 44. Pisc, 22. Hoo, 85. Frgabal, 114. At=bars, 8. Gii=S=Smak, 198.

- 5.
6. 1-de zon. 2-Mercurius. 3-de aarde. 4-mars. 5- Artaea. 6-Vesta. 7-Ceres. 8- Jupiter. 9-Saturnus. 10-Uranus. Equivalent: Koo 28. Sai=Lee 44. Pisc 22. Hoo 85. Frgabal 114. At=bars 8. Gii=S=Smak 198

fotosfeer zijn talloze planeten, sommige bolvormig, sommige gerekt en onregelmatig.

Dit worden gewoonlijk zonnevlekken genoemd. Zodra ze hun negatieve oppervlak naar de aarde keren, lijken ze zwart te zijn. Want voor het grootste deel bevinden deze planeten in de fotosfeer zich vaker aan de buitenkant dan in het inwendige, op de momenten dat ze als vlekken verschijnen. Zij bewegen zich onafhankelijk op hun respectieve plaatsen.

7. Daardoor kan gezegd worden: als een ongeletterd man zegt: DE ZON, weten we wat hij bedoelt; maar als een geleerde zegt: DE ZON, weten we niet wat hij bedoelt; of de hele centrale groep, of alleen de zonneplaneet.

8. Als men zich op een cirkelvormig veld zou bevinden, enigszins uit het midden, om daar een elektrische batterij te vervaardigen van waaruit een groot aantal draden zouden lopen naar kleine batterijen op afgelegen delen van het veld, dan zouden de batterijen zo ongeveer de zonnefanx (zon en planeten) kunnen voorstellen, met de centrale batterij als de zon. Er zou een grotere hoeveelheid elektriciteit bij de centrale batterij aanwezig zijn; maar de intensiteit van de vonk bij een van de kleine batterijen zou gelijk zijn aan die van de centrale batterij.

9. Noch is de hitte bij de zon meer intens, dan in welke elektrische ontlading dan ook. Ook moet men zich niet voorstellen dat het midden van de zon een elektrische batterij is, noch dat het in bepaalde zin iets levert aan een andere planeet. Zoals eerder verklaard zijn er geen twee dingen als corpor (materie) en ethe, de laatste is de opgeloste vorm van materie. Rondwervelende vortexen van deze oplossing scheppen planeten. En zij zijn het totaal en de substantie van alle dingen die zich in het universum manifesteren, (wat betreft de oorzaak van deze draaikolken, zie Boek van Jehovih).

10. Het is een vergissing om te zeggen dat de zon ringen of planeten uitwierp. Geen enkel ding heeft de macht om zichzelf uit te werpen of een deel ervan, behalve een of ander levend schepsel. Ze hebben als voorbeeld het water aangehaald, dat van de wand van een sneldraaiend wiel vliegt. Dit zou enkel maar betekenen dat iemand probeerde om werelden vast te maken aan de buitenkant van de zon, maar dat de zon ze er vervolgens afwierp. Wie die IEMAND was, zeggen ze niet; noch geven ze een reden hoe zulke wegwerpsubstantie op de eerste plaats in de buurt van de zon terecht kwam.

11. Het is evenzo onjuist om te zeggen dat de aanwezigheid van deze of gene planeet een invloed op stervelingen uitoefent overeenkomstig hun geboorte onder bepaalde sterren. Het is diezelfde astrologische onwetendheid, die aan de zon het uitstralen van licht en hitte toeschrijft en het bezit van aantrekking of zwaartekracht, alsmede het afwerpen van ringen om planeten van te maken.

12. De mens heeft altijd in de stoffelijke dingen gezocht naar de oorzaak van dit en dat; hij stelt bepaalde tabellen en diagrammen op en noemt het wetenschap of filosofie. Als hij op zekere ochtend de linkerschoen het eerst aantrekt en er gebeurt iets die dag, dan bewijst hij met die schoen een nieuwe filosofie. Met de getijden bewijst hij de oorzaak van de maan, of door de maan de oorzaak van de getijden; alles onder de zon dat stoffelijk is, in plaats van het te zoeken in de ijle en machtige onzichtbare werelden.

13. Laat het dan vooropgesteld zijn, dat het etherische firmament geen woestijn en eindeloze leegte is; maar dat er in tegendeel vele gebieden zijn, zelfs tussen de aarde en de zon, die voldoende dicht zijn voor een stoffelijk mens om erop te wonen en rond te lopen net als op de aarde. Sommige van deze etherische werelden zijn zo doorzichtig als water of helder glas, en sommige ondoorschijnend. Sommigen zijn zo groot als de aarde en andere duizend keer zo groot. Sommigen zijn als enorme kopieën van sneeuwvlokken, met bogen van duizend kilometer hoog en breed. Sommigen zijn als oceanen van water; sommigen transparant en anderen duister; en sommige van hen zijn dichte aswolken. Maar zo groot zijn de aantallen en zo veelomvattend de verschijningsvormen van deze duizenden miljoenen etherische werelden, dat een beschrijving ervan onmogelijk is. Toch worden deze werelden door de telescopische kracht van de aardse vortex-lens zodanig vergroot dat ze niet lijken te bestaan.

14. Werelden in opgeloste vorm, de etherische hemelen, worden bijgevolg niet beheerst door een kracht die uit de stoffelijke werelden voortkomt. In de taal van de oude profeten vormen zij een wet op zichzelf. En toch oefenen deze onzichtbare werelden veel kracht en invloed uit op de vortexen van



stoffelijke werelden.

15. Tijdens waarnemingen met de spectroscop worden deze anders onzichtbare werelden soms gezien; maar in algemene zin onthult de spectroscop slechts de lichtbreking van de grote hoogten in de aard-vortex. Het is een misvatting om te zeggen dat het spectrum op zich de zonnestraling scheidt. Het is een vergissing om te zeggen dat de spectroscop bepaalde kleuren heeft onthuld in de atmosfeer of fotosfeer van de zon of andere planeten en sterren. Deze uitkomsten hebben voor het grootste deel betrekking op hetgeen er aanwezig is in de vortex-lens van de aarde, ongeacht of de waarneming voor de zon geldt of voor een andere planeet.

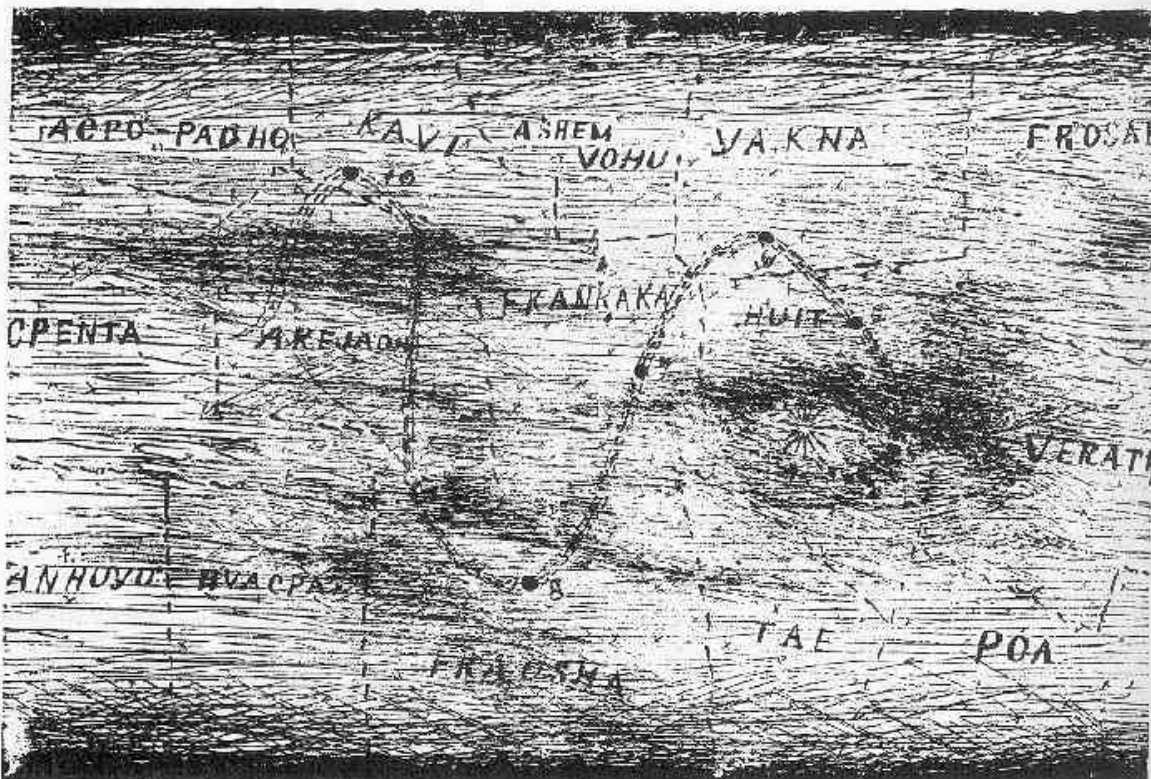

Plate 37. PROPHETIC NUMBERS.

Equivalents: Arejaon, 49. Kavi, 7. Froasha, 76. Fransaka, 84. Yakna, 13. Huit, 64. Velocity, = 3,072. 7 = 8,021. 7 = 4,716. 76 = 1,085. 84 = 12,008. 13 = 6,047. 64 = 18,765. Duration = Huit 2,780 years for the earth. Fransaka 3,142 years.

EXAMPLE.—To find population in Atmosphere, belonging to the earth in Huit, thirty-three years = 738,000,000 x 2,780 ÷ 8-100 = 83 1-33 x = 65,666,333.333 1-3 souls.

Afb. 37 Profetische getallen. Equivalenten:

Arejaon - 49, Kavi - 7, F=roasha - 76, F=ranraka - 84, Yakna 13, Huit - 64. Snelheid = 3.072, 49 = 8.021, 7 = 4.716, 76 = 1.085, 84 = 12.008, 13 = 6.047, 64 = 18.765. Tijdsduur = Huit 2780 jaar voor de aarde. F=ranraka 3142 jaar.

Voorbeeld: Om het bevolkingsaantal van atmosfeera, behorend tot de aarde, in Huit te kunnen vinden, drieëndertig jaar = 738.000.000 x 2780 / 3 - 100 = 83 1-33 x = 65.666.333.333 1-3 zielen

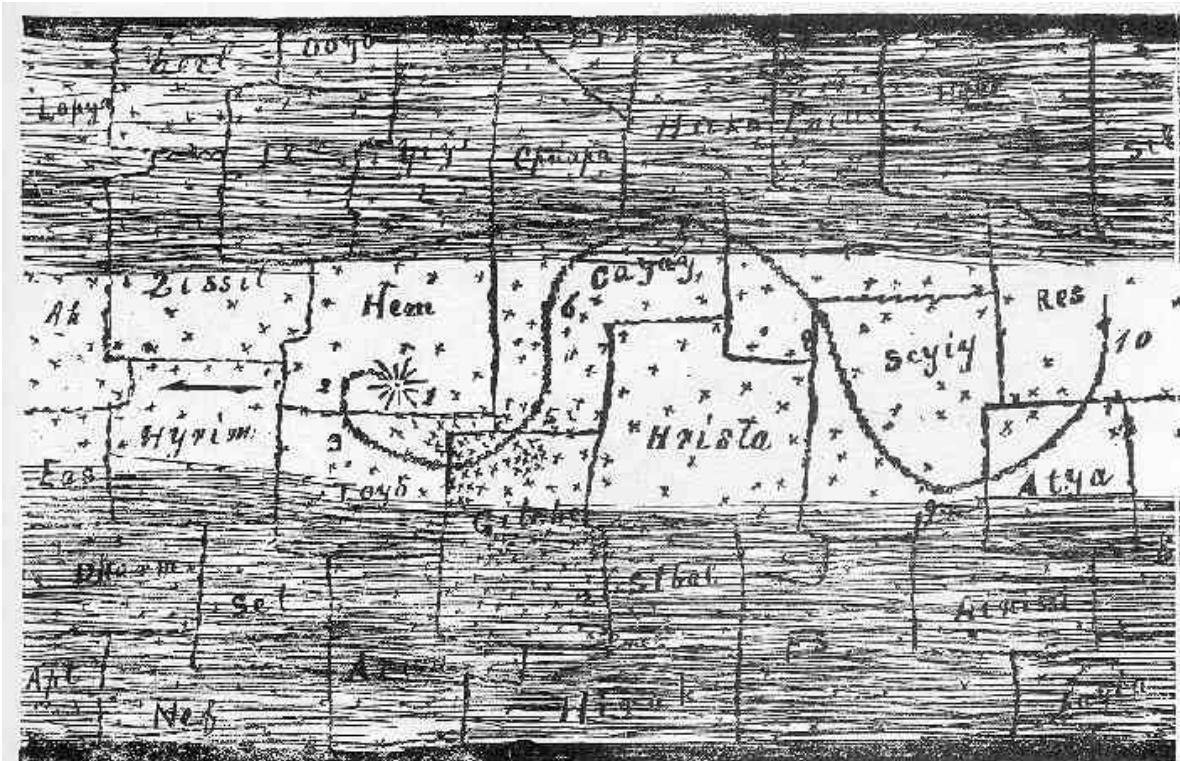

Plate 38.—ANOAD.

C'vork'um and A'his'a-Corpor, embracing nine phalanxes. First of Spe'ta period. Earth, 3—765,744. Gitsche, 86.  
Hem, 11. Entrance to Hyrim, 6,000 years.

Afb 38 ANOAD. C'vork'um en A'his'a-Corpor, die negen phalanxes omvatten. De eerste in de Spe'ta periode. Aarde, 3 = 765,744. Gitsche 86, Hem – 11. Binnenkomst in Hyrim 6000 jaar.

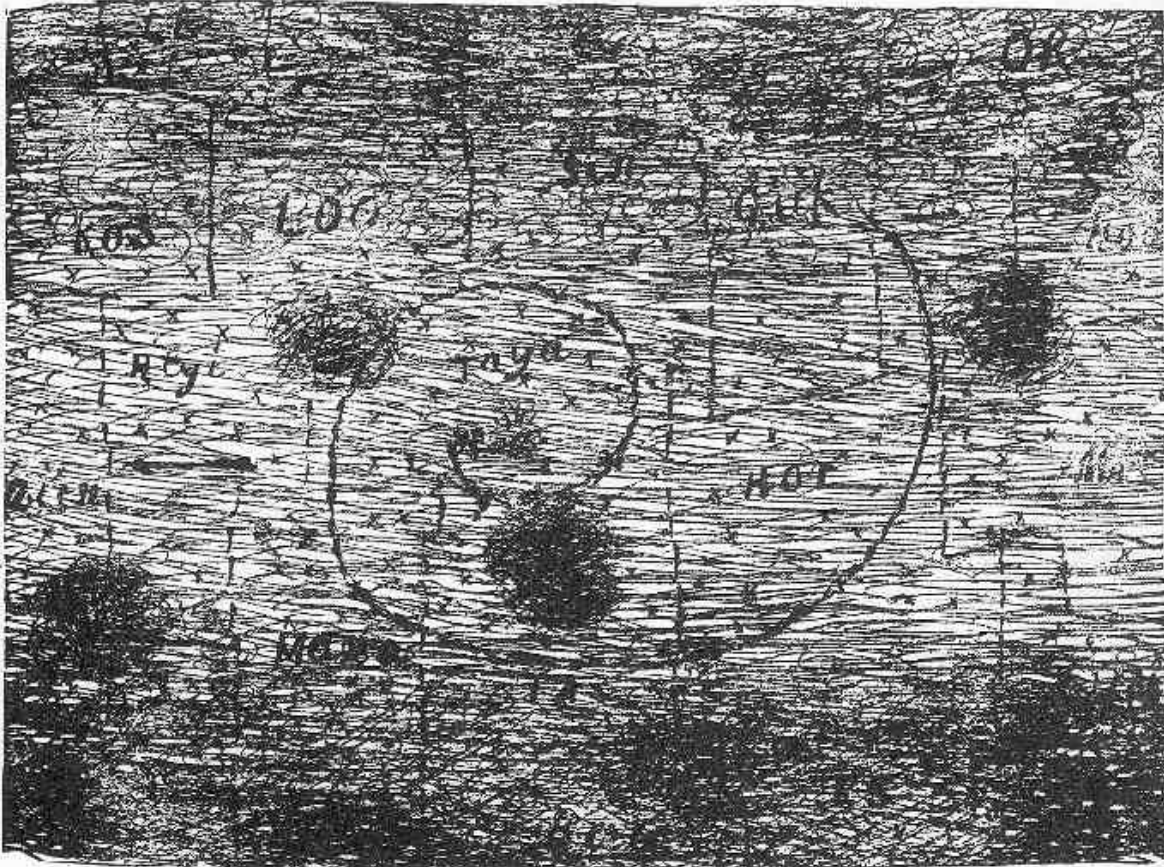

Plate 39.—THE EARTH IN SE'MU.

Afb. 39 Aarde in Semu .JEHOVIH zei: In de tijd van se=mu bracht Ik de aarde in A=ji En ji=ay En gedurende drieduizend jaar was er duisternis op het aard oppervlak en gedurende een volgende drieduizend jaar was al het land en het water door het halfduister bedekt. Zie, O mens, zoals Ik het vrouwelijke een tijd heb gegeven om jongen voort te brengen, zo gaf ik de aarde een tijd voor het ontvangen van de levende soorten op het land , in het water en in de lucht daarboven, en Ik noemde die tijd het tijdperk van se=mu.

En het gebeurde, toen de aarde in het midden van Taza dat er in de tijd van twaalf dagen verdichte nebula op de aarde viel, bestaande uit stof en stenen en water, voldoende om op sommige plaatsen de wouden die Jehovih geschapen had, te bedekken. En wat er omlaag viel, was als gesmolten ijzer; en de bomen en wouden in de dalen werden neergeslagen en overdekt, en zwartgeblakerd. E-O-Ih, zei: En dit zal op de aarde blijven, want in de tijd die komt zal men kolen trachten te vinden en niet weten waar het vandaan kwam.

En het zal een getuigenis zijn van de gebieden van a=ji en ji=y en het hemelse firmament. ( zie Boek van Jehovih en Boek van Saphah).

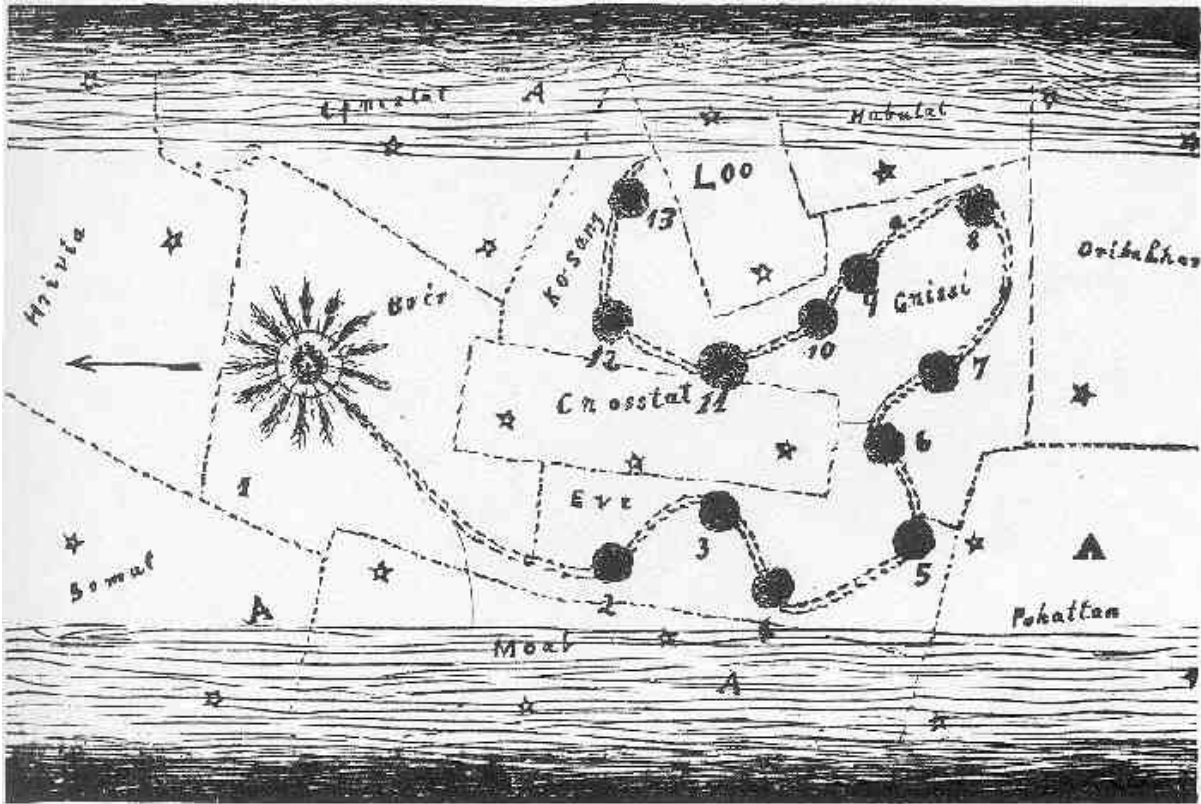

Plate 40 —SHA MAEL.

Afb.40 . De profeet van Jehovih zei: Er komt een tijd dat de aarde op een plaats in het firmament zal reizen waar zo=n groot licht zal zijn dat de vortex van de aarde zal openbarsten, zoals een wervelwind losbarst, en zie, de hele aarde zal verbrijzeld worden en verdwijnen, alsof er niets was geweest. Maar voor die tijd aanbreekt, zullen Mijn etherische scharen de mens verlost hebben van de zonde. Ook zullen de bewoners van de aarde niet meer trouwen, want de tijd voor nageslacht zal ten einde zijn. Evenals bepaalde diersoorten niet geslaagd zijn tot voortbrengen, en uitgestorven zijn, zo zal het met de mens gebeuren. De aarde zal haar taak vervuld hebben, en haar diensten worden niet meer gevonden onder de zon. Maar de vortex van de zon zal rond van vorm worden, en het lichaam van de Grote Slang (zonnestelsel) zal worden opgerold. Op de plaats waar de aarde zich bevond zullen enkele van Mijn verre werelden komen en de taak verrichten die hen wordt toebedeeld. En de atmosferiërs die niet uit de duisternis verlost zijn op die dag, zullen op de nieuwe wereld aan land gaan om ook hun taak te vervullen. (zie Boeken van Jehovih en Saphah).

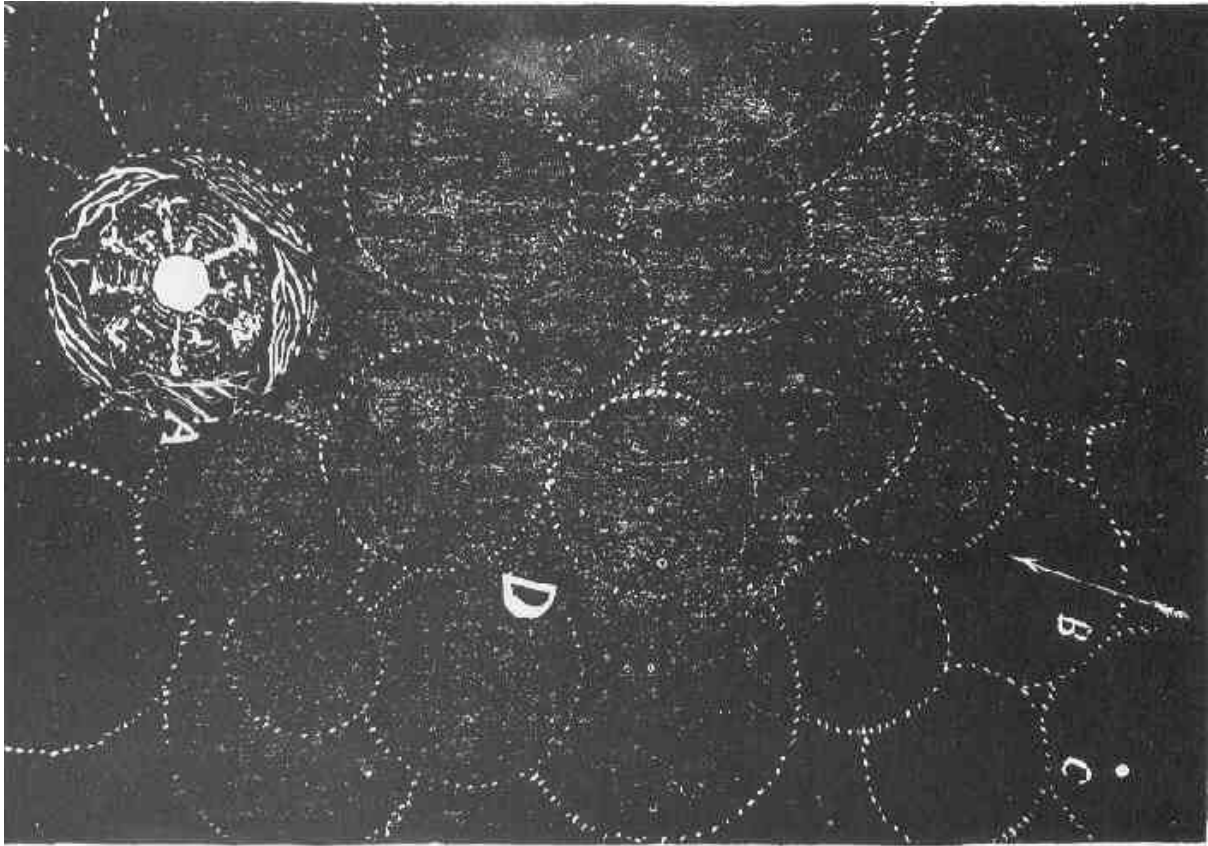

Plate 41.—PHOTOSPHERES.

Afb.41 Fotosferen

Jehovih zei: Laat het teken van de stoffelijke werelden zijn als de tekenen van de etherische werelden; toch zullen zij onafhankelijk zijn van elkaar. Ook zullen de bewegingen van de materie niet de bewegingen en toestanden van etherea verstoren, maar het zal er doorheen gaan, alsof er niets was. Maar de werking van de etherische werelden op de stoffelijke zal zijn om ze tot rijpheid en ouderdom te brengen, en tenslotte ontbinding. En zo gebeurde het. En temidden van etherea dreven bepaalde concentraties, a'ji en ji'ay en nebula geheten, die soms de afmeting aannamen van de rondtrekkende stoffelijke werelden, en deze soms aan de grens van hun vortexen verlichtten, en dit werden fotosferen genoemd omdat het de plaatsen waren waar licht van uitstraalde.

## HOOFDSTUK VII

1. Nu de onmogelijkheid is aangetoond van een filosofie die zich baseert op stoffelijke kennis om de waarheid betreffende onzichtbare dingen en van de aarde verwijderde planeten te bewijzen, ligt het op de weg van deze openbaringen om de student in te lichten over de onzichtbare krachten die alle stoffelijke dingen beheersen, met inbegrip van de mens als een algemeen en belangrijk deel daarvan.
2. Als er een zware steen naar beneden valt op een man, en hem omlaag houdt, volstaat het om te zeggen dat de steen de man beheerst. Als een stad wordt overvallen door een epidemie vanwege de onreinheid, is het nuttig om die oorzaak ook in overweging te nemen. Als een epidemie niettemin periodiek in een stad voorkomt, zelfs al is er geen onreinheid, is het verstandig om een onzichtbare oorzaak aan te geven. Dezelfde regel geldt als vergelijking van de ene plaats met de andere.
3. In bepaalde streken op aarde zijn sommige ziekten gewoon; in bepaalde tijden op aarde, wat betreft cyclussen van drieduizend jaar, waren sommige ziekten gewoon. In sommige plaatsen op aarde had de mens bij tijden, duizenden jaren geleden, een grote kennis en deugdzaamheid verworven. Maar in later eeuwen werd zijn gehele land tot een wildernis.
4. Het is niet de taak van een profeet om deze dingen te beantwoorden door de schuld te geven aan onwetendheid of oorlog. De profeet dient rekening te houden met deze neiging in de mens om te vervallen in onwetendheid en oorlog. Met andere woorden: hij moet de oorzaak der oorzaken vinden.
5. In bepaalde perioden, gedurende honderden jaren, waren er staten die in vrede leefden en tot deugdzaamheid kwamen; daarna gingen ze zichzelf beoorlogen tot ze ten onder gingen.
6. De oude profeten verdeelden de tijd in cyclussen van drieduizend jaar, met lichte variaties. En zij ontdekten dat er in zulke perioden een bepaalde aandrang voorkwam onder de mensen, die hen beter en wijzer deed handelen. Net als hetzelfde gevoel dat zich vandaag de dag in vele naties manifesteert.
7. Het peil stijgt dan min of meer gedurende vierhonderd jaar en daarna komen er oorlogen en epidemieën over de mensen. Ze beginnen tot verval afb. 42 1 = equivalent : 4.700.000; 2-3-4-5-6-7-8 zijn banen van andere stelsels



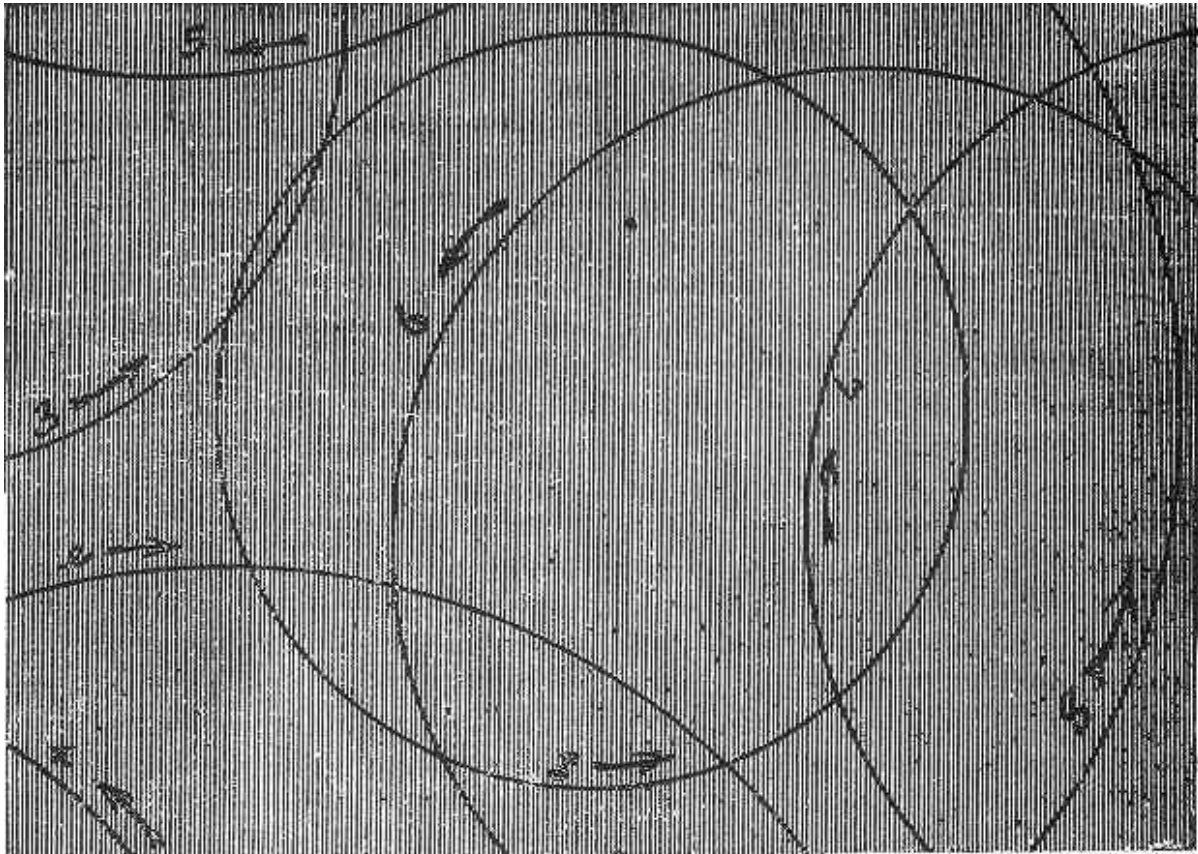

Plate 42.—SERPENT'S ORBIT.

1 — Equivalent : 4,700,000 ; 2, 3, 4, 5, 6, 7, 8. Other orbits for other phalanxes.

Afb 42 Omloopbaan van de slang

1= Gelijk aan :4.700.000 :2-3-4-5-6-7-8. Andere zijn omloopbanen van andere stelsels

te geraken, speciaal in deugdzaamheid en vrede, maar het normale verstand lijdt weinig gedurende zo'n volgende zes of zeventienhonderd jaar. Na die tijd vernietigen zij hun bibliotheken en optekeningen en verlagen zichzelf tot onwetendheid en verdorvenheid. Dan volgt er een duisternis van duizend of meer jaren, met geringe onderbrekingen. In de volgende zeshonderd jaar beginnen de stoffelijke zintuigen (intellect) te stijgen. Ze komen tot zelfbedrog en denken dat zij het begin van de wijsheid op aarde zijn. Dan komt er een volgende periode van licht. Engelen dalen omlaag uit de onzichtbare werelden. Nieuwe openbaringen duiken in elke windstreek op. Er komt inspiratie in de stervelingen op en zij vallen in het andere uiterste; bijgeloof en gehoorzaamheid aan onzichtbare invloeden.

8. Zo is dan in het algemeen het karakter en gedrag van de mens tijdens een cyclus. En hij verheft zich en gaat ten onder in al deze bijzonderheden, met dezelfde regelmaat als de getijden van de oceaan.

9. Opdat de mens deze dingen kan gaan begrijpen, en ze leert te rangschikken voor wat betreft het stijgen in wijsheid en deugd om zodoende deze epidemische seizoenen in de cyclussen te overwinnen, worden deze openbaringen in hoofdzaak gegeven.

10. Zoals eerder werd aangetoond, zijn er positieve en negatieve krachten, die eeuwig van en naar de aarde komen. Zonder dit zou geen schepsel op aarde kunnen leven. Het negatieve verschaft de mens zijn stoffelijke groei en stoffelijke verlangens, hartstochten enz.

11. In overeenstemming met de materieoplossingen in het firmament en hun neerslag op de aarde voor wat betreft hoeveelheid en eigenschap, zo zal de mens worden beïnvloed en zijn neigingen ten toon spreiden. Deze invloeden zijn gemakkelijk te onderscheiden bij sommige personen. De een is terneergeslagen op een sombere dag, een ander neigt naar dronkenschap en vechten. Op een heldere dag wordt men met energie beziel.

12. Een su'is (helderziende) is zo ontvankelijk voor vortex-stromingen dat hij of zij de eigenschappen van een medicijn kan aanvoelen terwijl het in een glazen fles zit, door deze enkel in de hand te houden; of het karakter van een briefschrijver te kennen door de brief in de hand te nemen. Toch wordt dit allemaal gedaan met behulp van de vortex-stroom die van het bewuste artikel uitgaat.

13. Deze onthullingen hebben echter geen betrekking op enkele personen, maar op naties en volkeren, in perioden die honderden jaren beslaan, en duizenden jaren.

14. Het is een vergissing om te beweren dat de stoffelijke werelden geordend zijn met vaste omloopbanen en gedragingen en dat de onzichtbare werelden niet bestaan, of op zijn best niet geordend zijn. Zij zijn geordend, met omloopbanen, plaatsen, vormen, figuren enz., net zo duidelijk als de stoffelijke werelden. Hun tijden en seizoenen kennen regelmaat en zijn goed bepaald.

15. Tijdens de reis die de aarde langs haar eigen route aflegt, verkeert ze regelmatig te midden van deze etherische en atmosferische werelden; zodat de perioden van inspiratie en van duisternis geen toevalligheid zijn.

16. Het is niet de bedoeling van deze openbaringen om voorspellingen uit te werken en niets aan de mens over te laten. Maar om zijn aandacht te vragen voor de onzichtbare krachten die de aarde beheersen, en hem de weg te wijzen om de voorspellingen zelf te doen.













faith		dawn of dan mira 100
50 arbitration		plenty
680 worship		plenty
90 learning		C'ta 126
change		famines
700 worship		a'ji 20
1000 peace	dawn of dan	dawn of dan
200 learning		u'ji 36
faith		a'ji 30
66 war		dawn of dan
408 destruction		foos 66
change		plagues
faith		haas 365
change		dawn of dan
480 learning		ni 88
anarchy		anos 74
faith		epidemics
arbitration		dawn of dan
change		a'ji 280
644 worship		plagues
faith		ji'ay 999
88 war		nebula 840
63 war		dawn of dan
change		rhi 744
999 war		tae 999
faith		dawn of dan
change		nestor 111
666 war		ji'ay 66
66 war		a'ji 666
faith		epidemics
66 war		hagga 99
750 learning		nebula 360
war		cere 11
change		hi'dan
66 war		dawn
10 arbitration		foos 333
change		a'ji 66
99 war		dawn of dan
88 worship		dawn of dan
peace		
faith		
100 order		
66 war		
16 worship		
20 arbitration		
48 peace		
faith		

Plate 48.—ORACHNEBUAHGALAH.

Afb. 48. ORACHNEBUAHGALAH

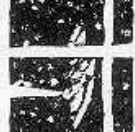
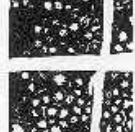
17. In ORACHNEBUAHGALAH (zie afb.48) kan de leerling een gebogen lijn tekenen die de reis van de grote slang (zon + planeten) voorstelt gedurende drieduizend jaar. Deze lijn dient op acht plaatsen te worden doorsneden om de perioden van licht voor te stellen. De plaatsen daartussen moeten donker en licht getekend worden in overeenstemming met de geschiedenis van het menselijk gedrag tijdens de genoemde drieduizend jaar. Oorlog dient als zwart afgebeeld te worden. De duur van de oorlogen moet met een inkeping worden aangegeven, genaamd "verandering". De getallen moeten de graden van de historische verschijnselen aanduiden. Voor elk groot deel van de aarde maakt men zo een Orachnebuahgalah. De schaalverdeling zou kunnen lopen van één tot duizend over de gehele lengte; en van één tot duizend van de ene dageraad naar de andere; en van één tot duizend om ieder kenmerk aan te geven. Geef de mens de nummers 1 en 33, en de maan 1 en 18; en nummer de aarde met 1 en 365. Deze werden door de Ouden de graden van duizend genoemd (so-e-cen-ti).

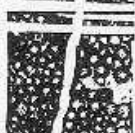
18. Men zal ontdekken dat deze perioden vallen onder bepaalde nummers; 11, 33, 66, 99, 100, 200, 400, 666, 333, 66, 18, 500, 600, 365, 99, 33, 18 enz. (niet dat de getallen als zodanig iets te maken hebben met deze zaken). Zodoende is de tijd van de maan 18, die van de aarde 365, een generatie 33, een dan 200, 400, 600, 500; stikstof of duisternis 66 en 666 enz. Om die reden werden de volgende tabellen en berekeningen opgesteld:

Ain - 16	Ha - 10	Mi - 1			
Alia - 248	Hai - 110	Mara - 66			
Anos - 74	Haa - 120	Mira - 100			
Atu - 441	Hawh - 464	Mithra - 666			
Alex - 100	Hy - 964	Mieuse - 40	Alef - 11	Hi - 666	Ni - 88
Abram - 9	Ham - 7	Ni - 888			
Airi - 36	Ho - 999	Niiv - 846			
Ba - 467	Hoho - 99	Nes - 11			
Bais - 74	H'ho - 9	Nestor - 111	Beth - 999	Hagar - 33	Nice - 33
Braahen - 99	Hag - 11	Nu - 880			
Boi - 476	Hagga - 99	Nyi - 500			
Ban - 666	Haig - 18	Oh - 1			
Cere - 11	Haas - 365	Oho - 33			
Ceres - 111	Hoi - 12	Oise - 91			
Ceret - 112	HooH - 200	Oise - 991			
Ceriv - 48	Hoit - 950	Pneu - 9			
Cra - 98	Ine - 27	P'euta - 8			
C'ta - 126	Ines - 274	Ra - 44			
Dhu - 69	Itu - 674	Rhi - 744			

Dhi - 408	Ka - 6	Ras - 600
Driviis - 6	Kabal - 66	Rus - 400
Dian - 244	Kaballa - 666	Rufus - 66
Diais - 240	Kaax - 33	Su - 248
Die - 100	Ki - 4	Su'is - 999
Etus - 42	Kii - 999	Si - 16
Earas - 80	Kisiv - 18	Sa - 441
Eta - 344	Loo - 999	Tae - 999
Edith - 111	Lo - 11	Tae - 666
Emon - 44	Loos - 33	Ti - 33
Emmon - 444	Loos - 66	Tus - 18
Feis - 11	Loos - 666	Vri - 111
Foe - 666	Lu - 10	Zed - 66
Foor - 333	Lulu - 100	Zudu - 4
Goe - 400	Lens - 200	Zedeki - 44
Gow - 600	Mas - 1	
Gow - 500	Mas - 4	
Gow - 200	Mas - 18	
Gow - 111	Ma - 600	
Gu - 888	Mat - 500	

#### YA-LA-PESTA

2274 - Zeven veranderingen; Howt, oat,  
 821 - bun, lis, vu, mi en ruth.  
 4750 - Nista, zes veranderingen: wuts norske, rue, wi, rill en goe.  
 1060 - Twee veranderingen: Aont en foe.

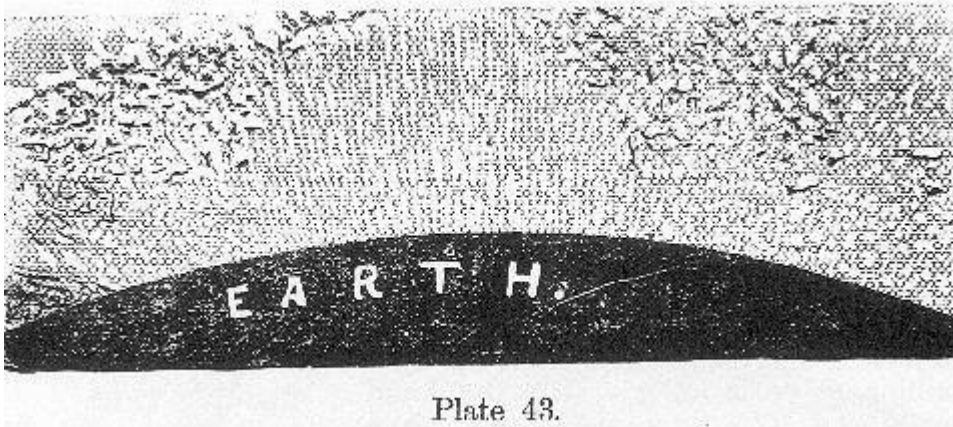

Plate 43.

Afb. 43. Toen Jehovih de aarde had verdicht en zij vast werd en er een korst ontstond, steeg er van de aarde warmte en vocht omhoog, hetgeen tot op vandaag voortduurt. Maar Jehovih stelde een beperking aan de substanties die omhoog stegen, en de grens van de waterdamp was waar de wolken in de lucht drijven; en de warmte steeg ook op. En terwijl het vocht en de warmte opstijgen, ontmoeten ze de etherische substantie van de aard-vortex, en de damp en de gassen van de lucht nemen de vorm van naalden aan. Aan de kant van de aarde die naar de zon is gericht, worden de naalden gepolariseerd en zijn ze actief en gericht, hetgeen licht genoemd wordt; maar aan de andere kant van de aarde zijn de naalden in verwarring en dit wordt duisternis genoemd. Jehovih zei: Opdat

de mens zal begrijpen hoe de samenstelling van de gordel is die de aarde omvat, zal Ik hem een teken geven, hoog in de lucht. En Jehovih liet de damp in het firmament bevrozen en op de aarde vallen, en dit wordt sneeuw genoemd. Want de sneeuwvlok vertoont het patroon waarin zij wordt gevormd. Jehovih zei: Laat dit ook een teken zijn, dat evenals er warmte en vocht opstijgen van de aarde, er substanties zijn van alle dingen op de aarde, die als damp omhoog zijn gestegen en al die dingen gaan omhoog tot het peil van verdichting gelijk aan henzelf, elk naar zijn eigen niveau, en zij bezetten hun plaats in de lagen van de vortex. Dit worden plateaus of sferen genoemd, want ze omringen de hele aarde. Sommige ervan zijn vijftien kilometer hoog, sommige vijftienhonderd en andere honderdvijftigduizend of meer kilometers. En al deze sferen, die meedraaien en meereizen met de aarde worden atmosfeera of de lagere hemelen genoemd.

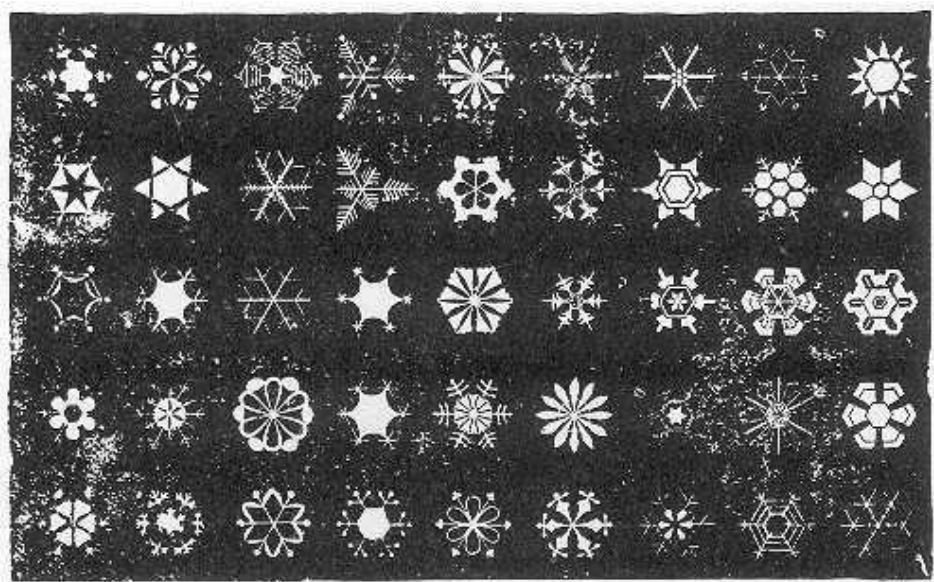
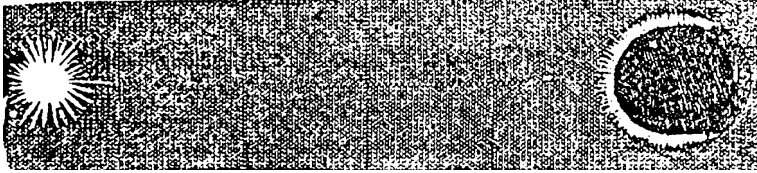

Plate 44.—SNOW-FLAKES.

Afb. 44. Jehovih zei: De stoffelijke werelden schiep Ik rond, met land en water, en Ik maakte ze ondoordringbaar, want Ik breng het levende voort op hun oppervlakte. Laat niemand zich inbeelden dat Mijn etherische werelden ook rond en ondoordringbaar zijn; want van alle die Ik heb geschapen, schiep Ik er geen twee gelijk. Nu geschiedde het in de loop van de tijd, dat de atmosferiërs zo gehecht

raakten aan hun lagere hemel, dat zij er niet naar streefden om op te stijgen naar de geëmancipeerde hemelen van Nirvana, en nooit de Brug van Chinvat bereikten (uiterste grens van de aard-vortex, vert.) Maar ze keerden vaak terug naar de aarde en hielden zich bezig met de stoffelijke mensen, en zij prezen de heerlijkheden van de lagere hemelen, zodat de mens in verwondering opzag vanwege de grootheid van de werken van de Vader. Toen schiep Jehovih de sneeuwvlok en liet haar omlaagvallen, opdat de mens de schoonheid en heerlijkheid van haar vorm mocht aanschouwen. En Hij zond etheriërs omlaag uit de geëmancipeerde hemelen, en zij leerden de mens dat, van welke heerlijkheid hij ook had gehoord, dit als duister was ten opzichte van het licht, vergeleken met de schoonheid en majesteit van de etherische werelden. En de etheriërs hielden sneeuwvlokken omhoog en zeiden: In Jehovih's naam verklaren wij u, dat de etherische werelden groter zijn dan de aarde, en doordringbaar, en vol kristallen wegen, en poorten en bogen en hoeken, zodat de mens, als hij een miljoen jaar geheel alleen zou reizen, nog niet de helft van hun schoonheid en heerlijkheid zou kunnen zien. En het hemelse firmament omvat tienduizenden miljoenen etherische

werelden. Laat de sneeuwvlokken in uw ogen zijn als microscopische patronen van de werelden in de hoge hemel; en u zult hen doen kleuren als een regenboog, en hen bevolken met talloze miljoenen engelen, vlekkeloos, zuiver, heilig en rijk aan kennis over Jehovih en Zijn werken, en vol van de majesteit van Zijn liefde.



Afb. 45. Jehovih zei: In vroeger tijden aanschouwde men de zon en zei: De zon is de Schepper van al het levende; licht en warmte komen van de zon. Toen zei Jehovih: Ik zal een teken aan het firmament plaatsen, en niemand zal het werk van Mijn hand ontkennen. En boven de aarde, in het noorden en zuiden, plaatste Hij poollichten opdat de mens getuigenis zou afleggen, dat licht niet afhankelijk was van de materie en er geen deel van uitmaakte. Maar de zon plaatste Hij in het midden van de grote vortex, zodat elke zijde was als een pool voor de stoffelijke werelden er omheen. En Jehovih maakte atmosferea als een vergrotende lens, zodat de wenteling van elke stoffelijke wereld haar eigen licht zou voortbrengen aan de kant die naar de zon gericht was, door de draaiing van haar wark en vortex. En de mens zag dat atmosferea de aarde liet wentelen en dat de aarde niet atmosferea liet wentelen.

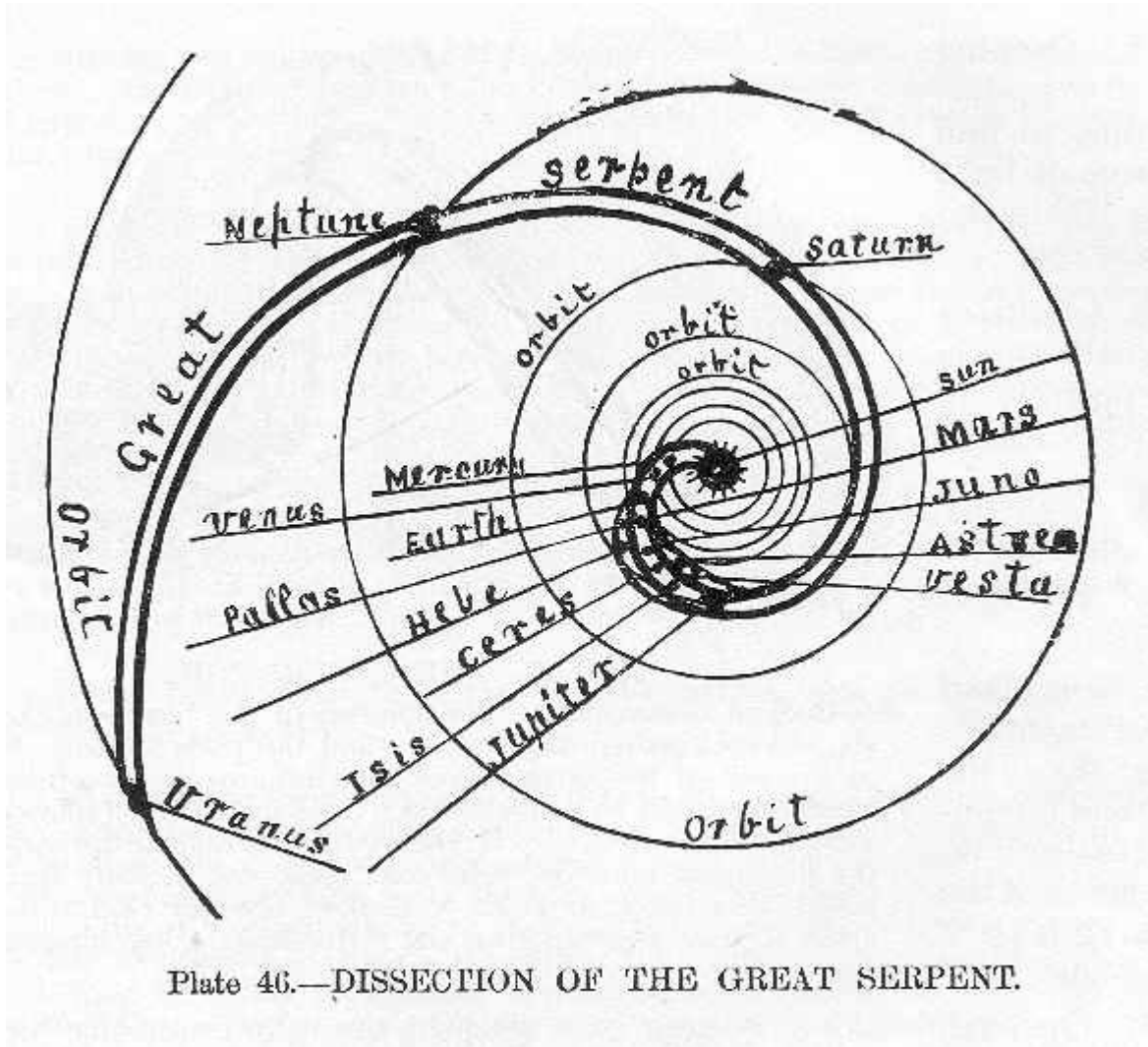
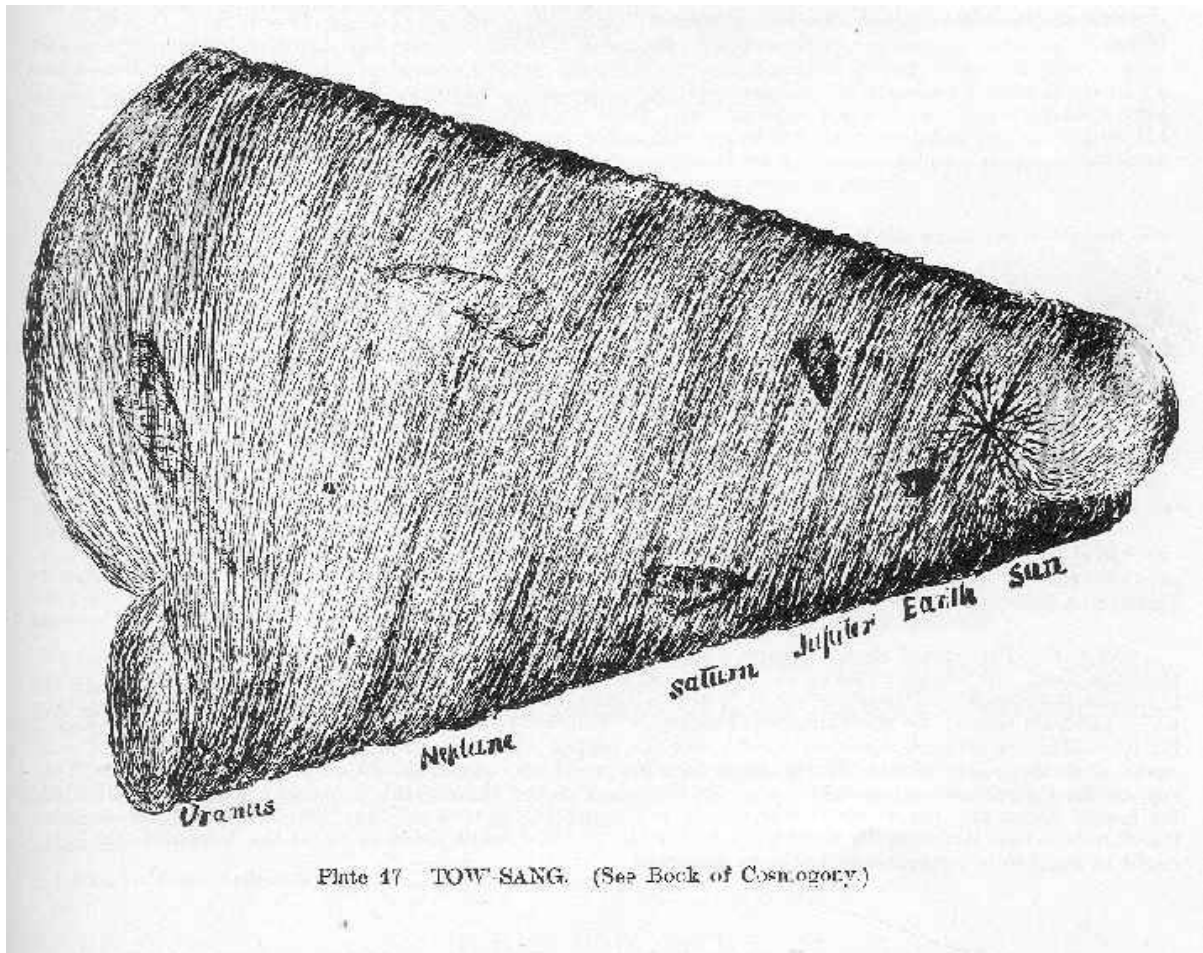

Plate 46.—DISSECTION OF THE GREAT SERPENT.

Afb 46 Doorsnede van de Grote slang



Afb. 47 A. Towsang zie Boek van Kosmonogie.

Verontschuldiging: In het boek Oahspe zijn twee platen met het nummer 47 afgebeeld Om dit te verhelpen.

Hebben we ze nu 47 a en 47b genummerd





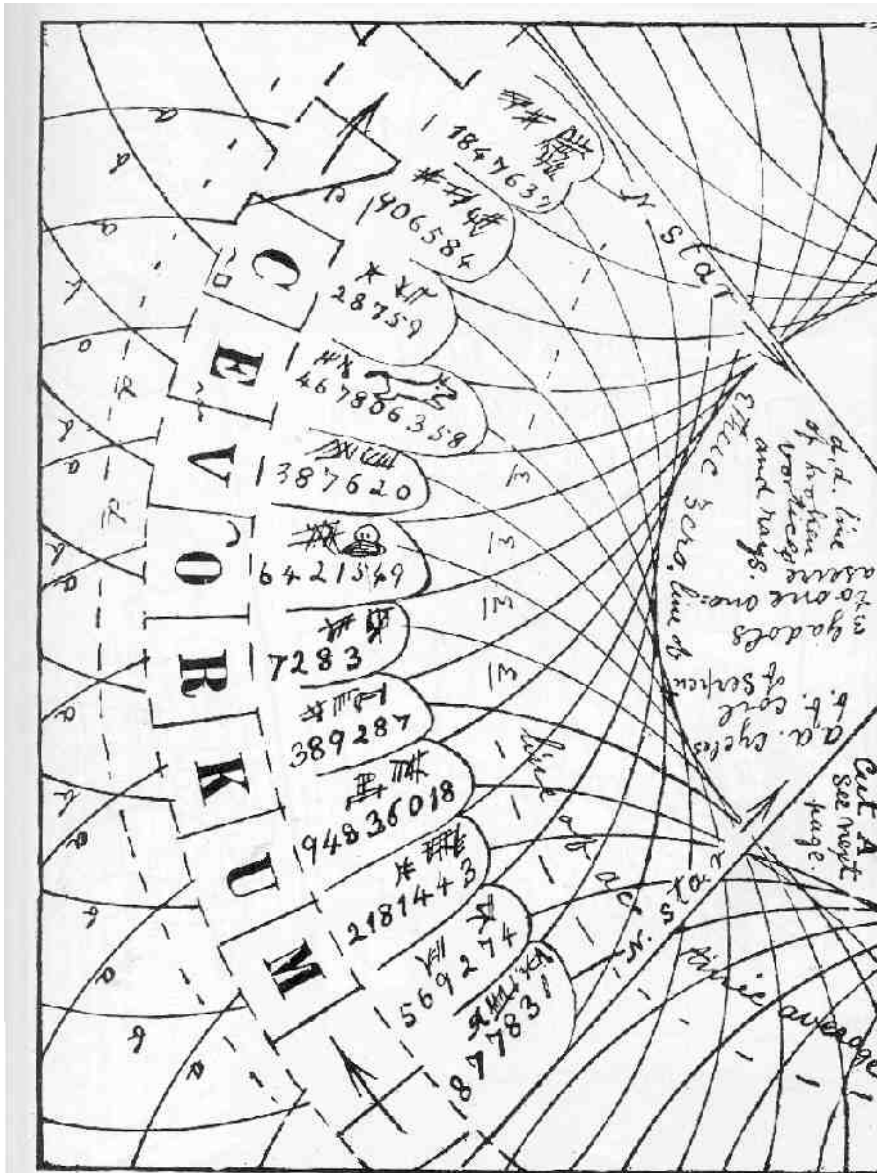
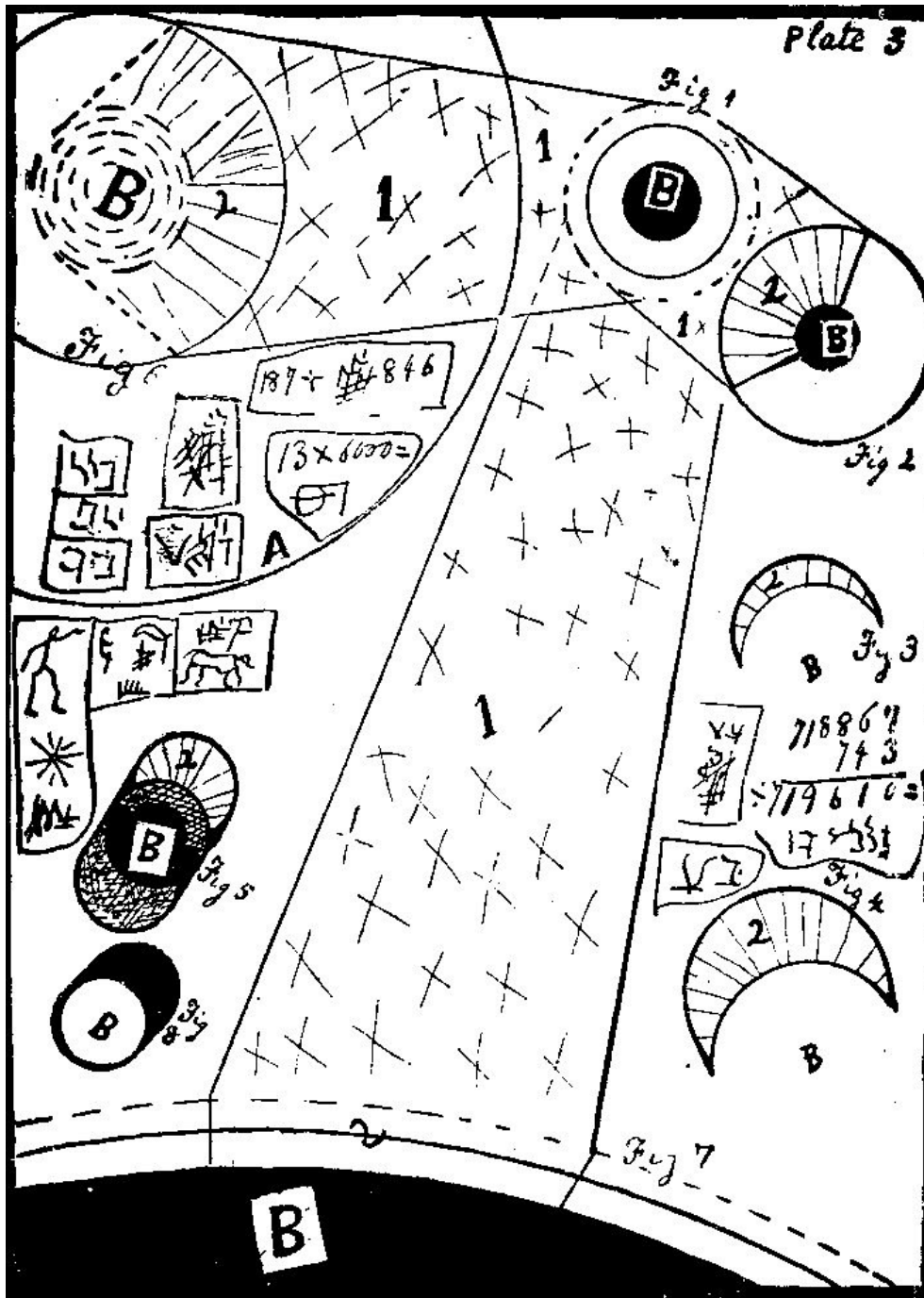

Plate 49.—Cevorkum, roadway of solar plasmaz. a, a, a, lines of different currents; b, b, b, transverse currents. The crossing denote the localities of the highest ethereal light. The numbers, with their signatures, show the densities through which the great serpent passes each cycle. The lines across the cevorkum denote a cycle of three thousand years, but overdrawn one thousand times in order to be apparent to the eye, i. e., one to 4,700,000.

(573)

Afb 49 CVORKUM, de route van het zonnestelsel.

Afb. 49. a-a-a, lijnen van de verschillends stromingen; b-b-b, dwarsgerichte stromingen. De kruisingen duiden de plaatsen aan van het hoogste etherische licht. De getallen, met hun symbolen, tonen de verdichtingen waar het zonnestelsel tijdens elke cyclus doorheen gaat. De lijnen over de cevorkum geven een cyclus (periode) aan van drieduizend jaar, maar ze zijn duizend keer te groot getekend teneinde duidelijk zichtbaar te zijn, d.w.z. 1 : 4.700.000.



Afb 50. Planeten

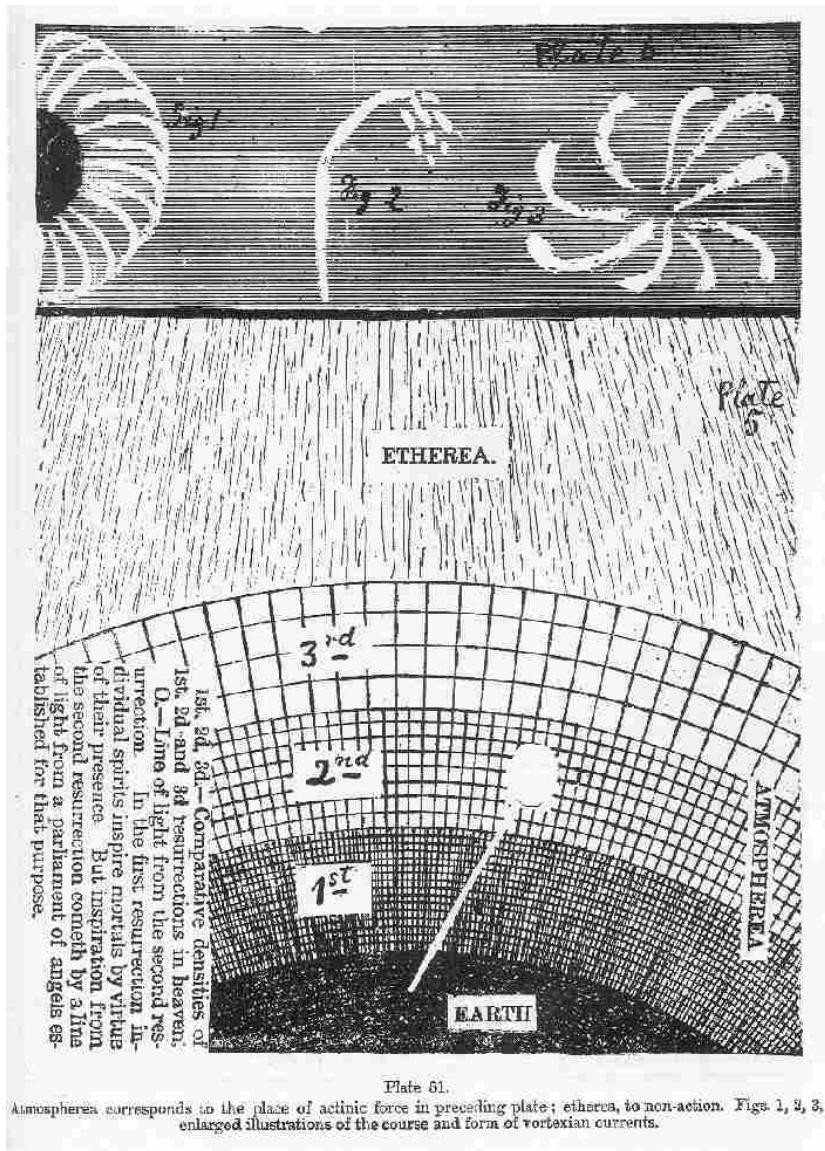

. Afb 51. Atmosferea komt overeen met de plaatsen van de actinische kracht op de voorgaande plaat; etheria - niet actief. Fig.1-2-3, vergrote afbeeldingen van de loop en vorm van vortexstromingen. 1e, 2e en 3e - vergelijkbare verdichtingen van de eerste, tweede en derde verrijzenissen in de hemel. O - lijn van licht uit de tweede verrijzenis. In de eerste verrijzenis inspireren op zichzelf staande geesten de stervelingen door de kracht van hun tegenwoordigheid. Maar inspiratie uit de tweede verrijzenis komt tot stand door een lijn van licht, uitgaande van een afvaardiging van engelen, die voor dit doel wordt opgericht.

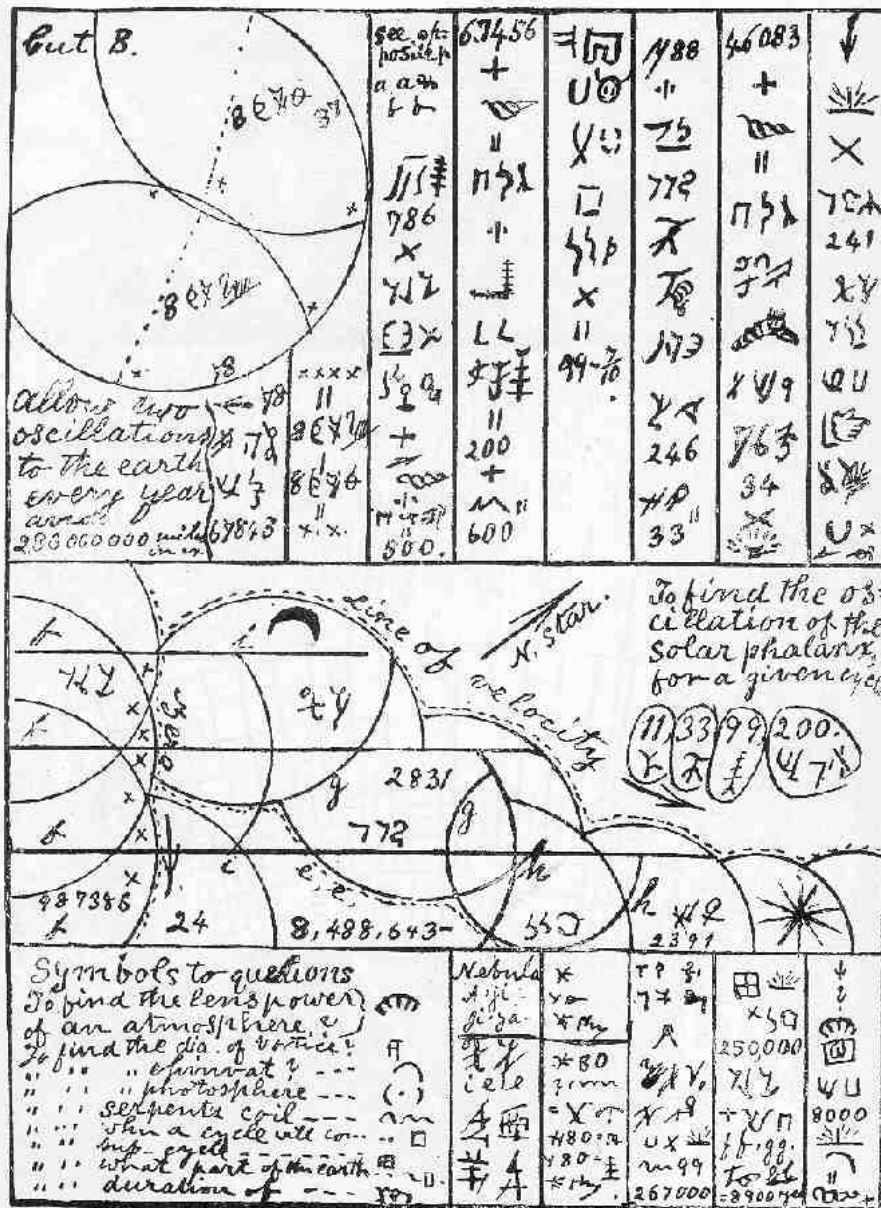
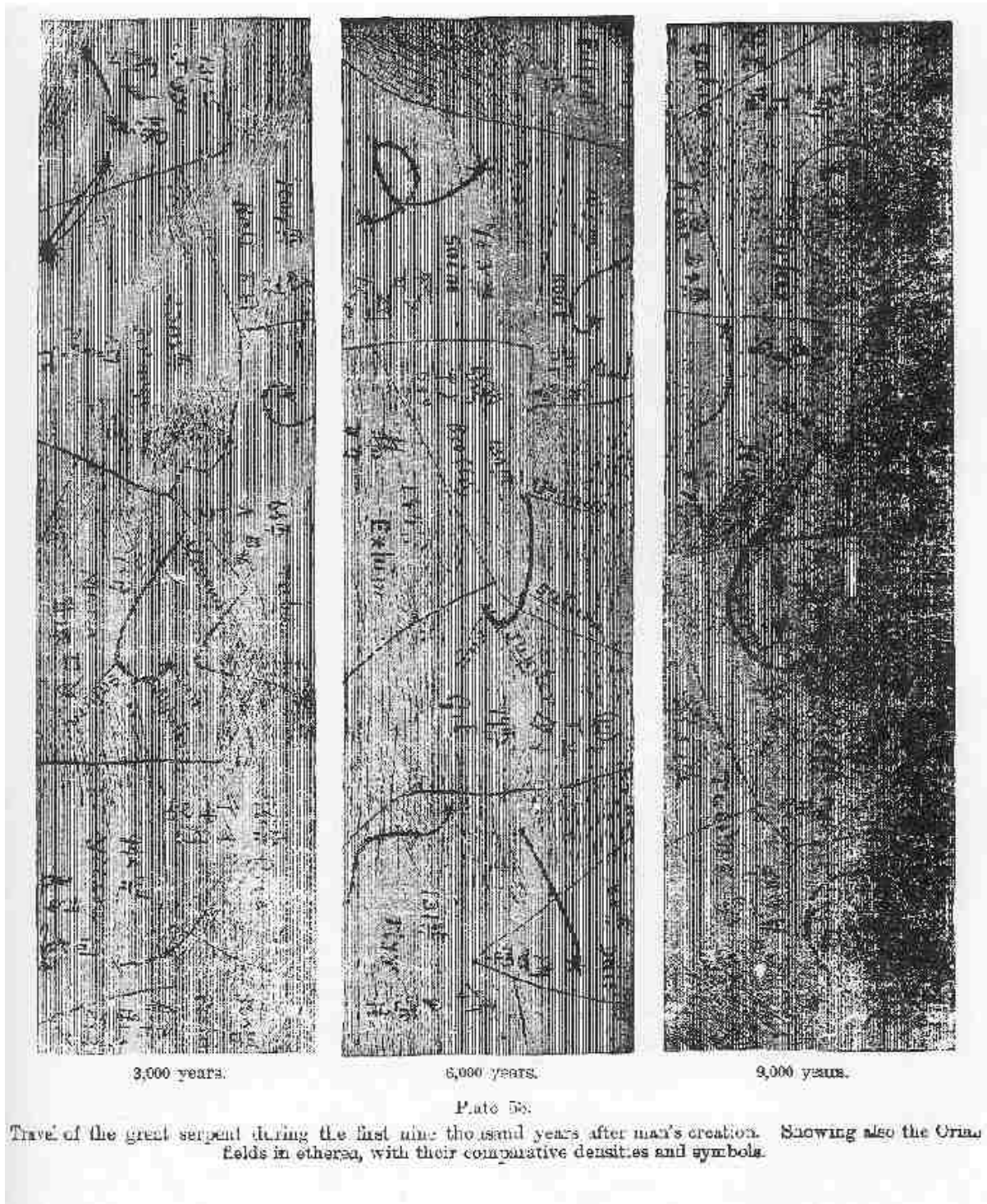

Plate 52.

Zero (line of velocity), with the two arrows, and the parallel lines crossing, are the signs of boundary to a vortex. The oscillations of a planet are shown in the curves. In order to reduce the Panic signs to English see Book of Saphah.

Afb 52. Mathematische vraagstukken.

Afb. 52. "Zero" (snelheidslijn) met de twee pijlen en de evenwijdig kruisende lijnen duidt de grens aan van een vortex. De schommelingen van een planeet worden getoond door de gebogen lijnen. Om de symbolen uit de taal van PAN naar het Engels (resp. Nederl.) te herleiden, wordt verwezen naar het Boek van Saphah.



Afb. 53. Route van de grote slang (zonnestelsel) tijdens de eerste 9000 jaar na de schepping van de mens. Toont ook de Oriaanse velden in etherea, met hun vergelijkbare dichtheden en symbolen





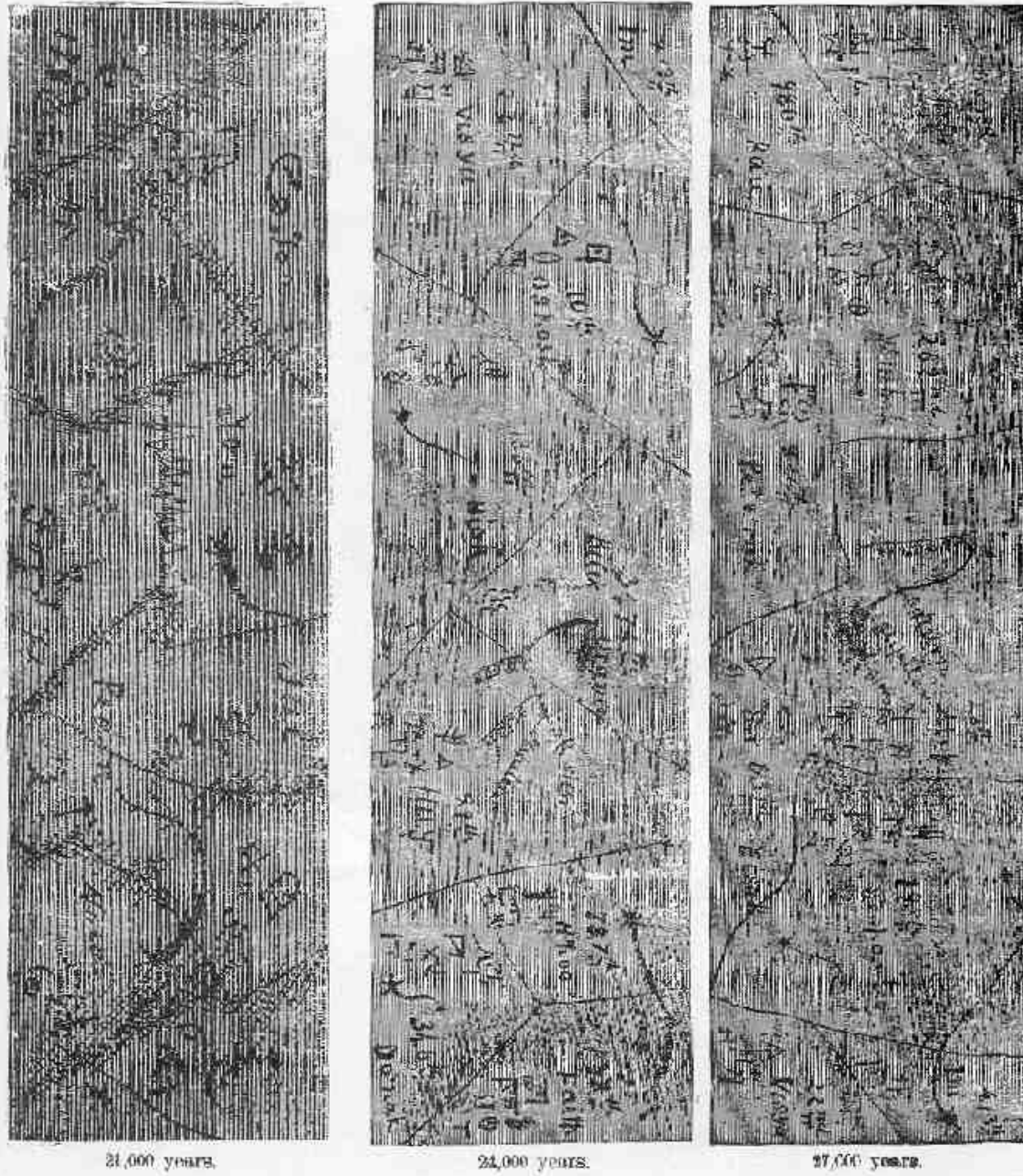

Plate 55.

Level of the great serpent during the third nine thousand years after the creation of man. Showing also the Orion fields in ethers, with their comparative densities and symbols.

Afb.54 en 55. Reis van de grote slang gedurende 9000 jaar na de





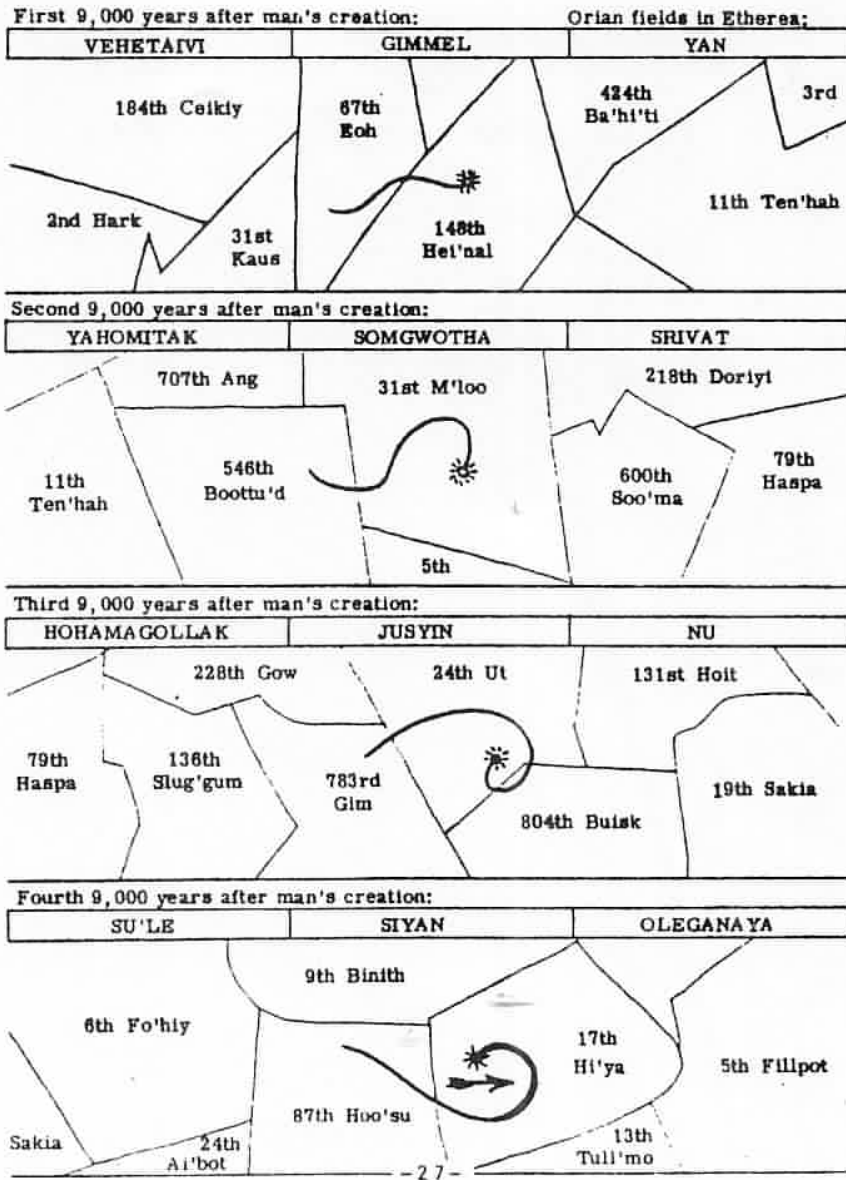

Bescrijving van deze , en 2 volgende platen word geven, in Commetaar Op Oahspe Blz 1072

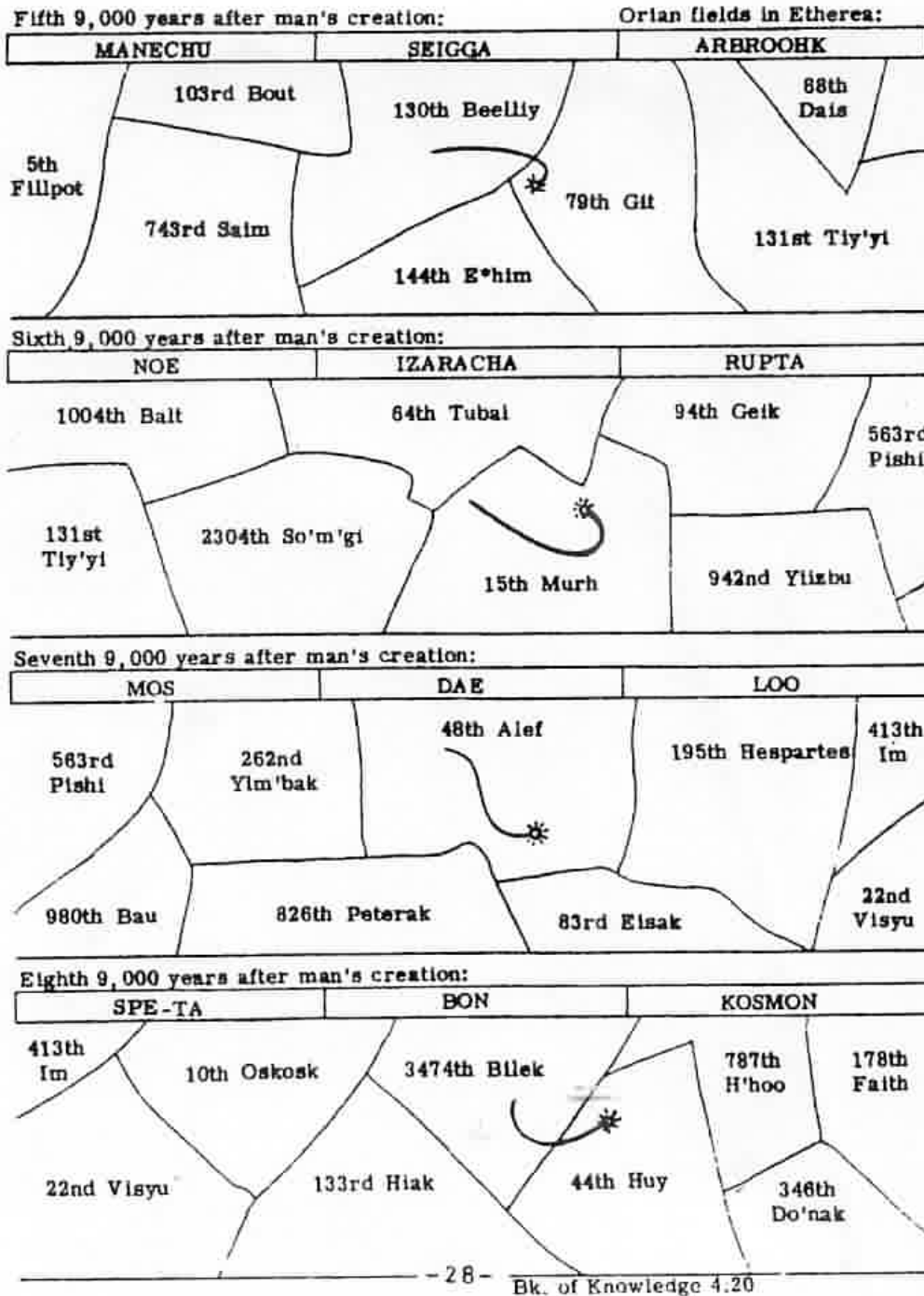

Indien Dr. Newbrough kennis had van hetgeen hij ontving, zou hij de platen niet uit volgorde hebben gezet, en ook niet de ondertitels onjuist hebben toegevoegd! Evenmin corrigeerde hij het probleem in de uitgave van 1891.

Oahspe werd klaarblijkelijk ontvangen als een authentieke voorstelling van de verslagen in de

hemelse bibliotheken (Eerste Boek van God XXVIII).  
Zie Commentaar op Oahspe. Blz 1572

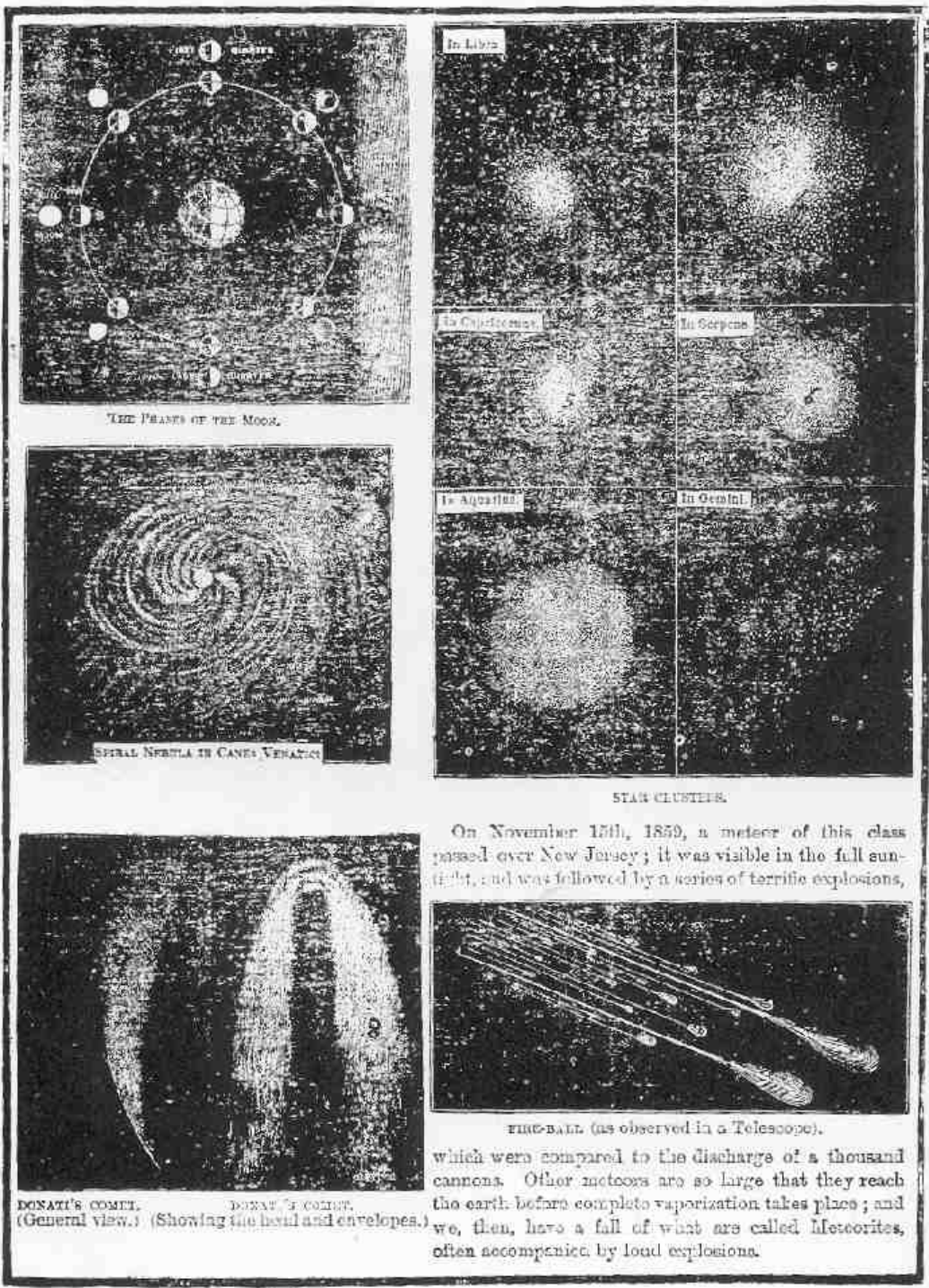

THE PHASES OF THE MOON.

SPIRAL NEBULA IN CANES VENATICI

STAR CLUSTERS.

On November 15th, 1859, a meteor of this class passed over New Jersey; it was visible in the full sunlight, and was followed by a series of terrific explosions,

DONATI'S COMET. DONATI'S COMET. (General view.) (Showing the head and envelope.)

FIRE-BALL (as observed in a Telescope).

which were compared to the discharge of a thousand cannons. Other meteors are so large that they reach the earth before complete vaporization takes place; and we, then, have a fall of what are called Meteorites, often accompanied by loud explosions.

Plate 53.—LIGHT ILLUSTRATED.

Afb.56 Illustraties van licht

Afb 60

- 2 – vergelijkbare afmeting van Saturnus en de aarde.
- 3 - verschillende posities van de Grote Beer met tussenpozen van zes uur (middelpunt is de Poolster).
- 4 - vorm van het universum.
- 5 - noordelijke sterrenconstellaties rond de poolster.
- 6 - ellipsvormige sterrennevel bij Andromeda.
- 7 - ringnevel in het sterrenbeeld Lier.

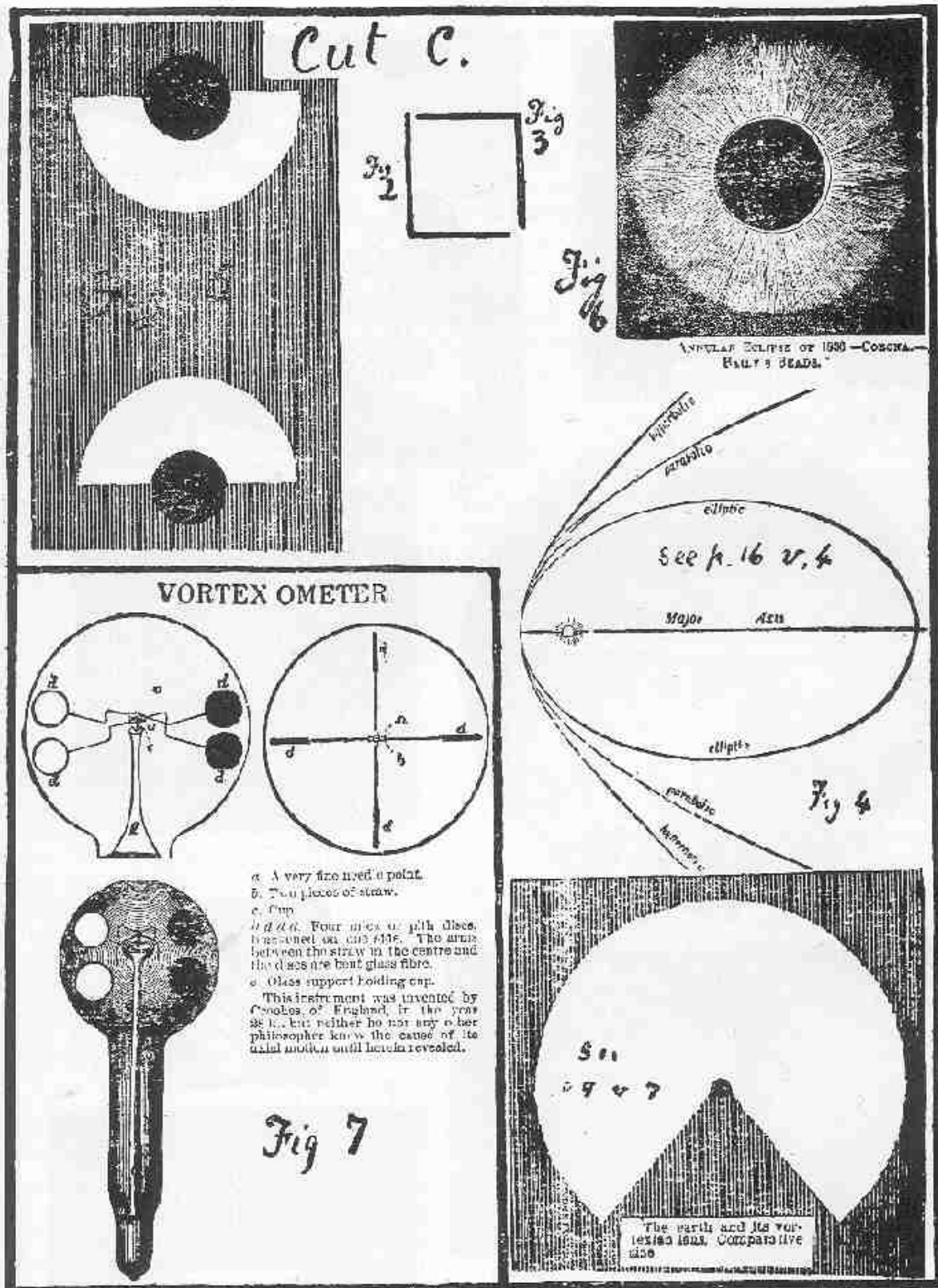

Plate 57.—DIFFERENT LENS ILLUSTRATED.

Afb. 59. Fig.2-3, rechthoekige magneten in vierkant opgesteld. Fig.4, hyperbool- parabool- en ellipsvormige baan van kometen rond de zon. Fig.5, vortexlens van b.v. de aarde en de zon, naar elkaar toegekeerd. Fig.6, zoneclips van 1836 (corona). Fig.7, vortexometer. Dit instrument reageert d.m.v. aswenteling op lichtverschijnselen en werd uitgevonden door Sir William Crookes in Engeland in het jaar 28 v.Kosmon (=1820), maar hij noch andere geleerden begrepen de oorzaak van de axiale beweging, totdat het hierin verklaard werd. (1e uitgave Oahspe 1881)

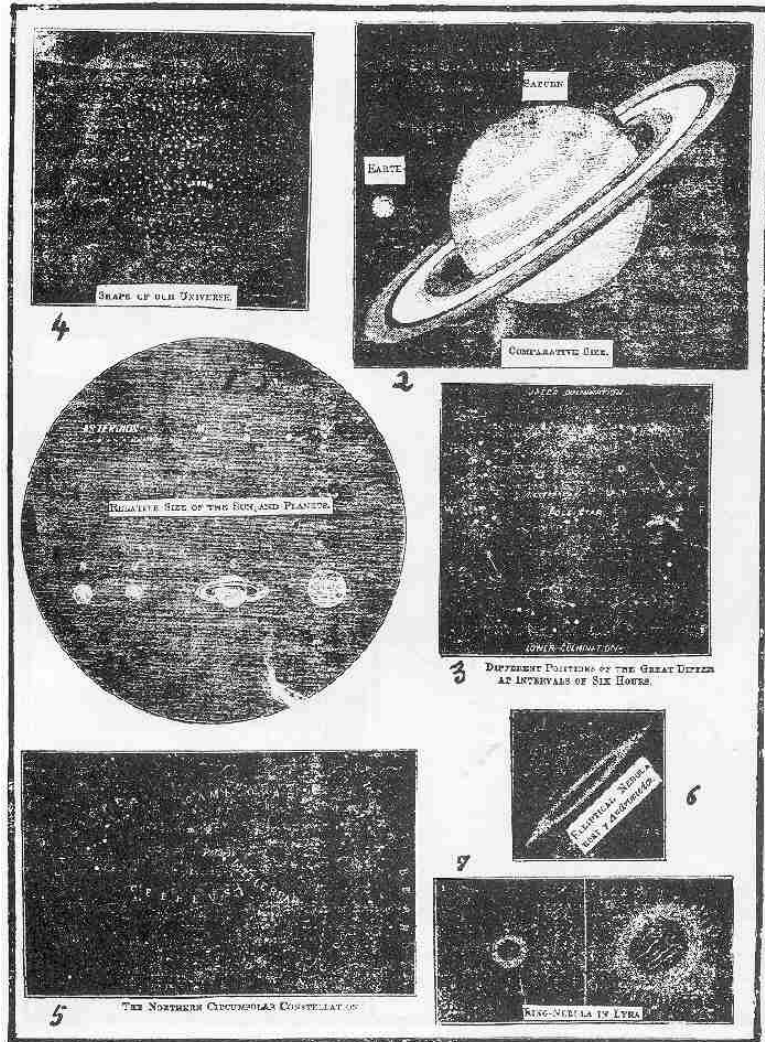

Plate 58.—ILLUSTRATIONS OF CORPOREAL WORLDS.

Afb. 58. De fasen van de maan. Spiraalnevel. Donati's komeet. Sterrenhopen. Rechtsonder: op 15 november 1859 kwam een dergelijke meteoor over New Jersey (USA); hij was in vol zonlicht zichtbaar en werd gevolgd door een reeks hevige ontploffingen, te vergelijken met het afvuren van zo'n duizend stukken geschut. Andere meteorieten zijn zo groot dat ze de aarde bereiken voordat ze geheel zijn verdampt en dan is er sprake van meteorieten, vaak begeleid door luide explosies.



## HOOFDSTUK VIII

1. Laat ethe worden beschouwd als eerste; ji'ay als tweede; a'ji als derde en corpor als vierde. Geef beweging aan ethe, getal 100, of 99 (als dat het geval is); geef corpor het getal 0, dat betekent geen eigen beweging; geef ji'ay getal 66; geef a'ji getal 33.
2. Ethe, dat is de tijd van het licht, wordt "dan" genoemd; ji'ay, de tijd van koortsen, epidemieën en plagen; en a'ji, de tijd van oorlogen die met kracht om zich heen grijpen( mi, de aarde, het ondewerp.
3. Er is nog een andere periode die voor alle stoffelijke werelden geldt; LUTS. In de tijd van luts valt er samengebonden aardse substantie op een planeet, zoals klei, stenen, as; verstrooide, gesmolten metalen enz. in zulke grote hoeveelheden, dat het kan worden vergeleken met sneeuwstormen, die stoffelijke substanties opstapelen op de aarde, tot hoogten van meters en opeenhopingen van meer dan honderd meter.
4. Luts werd door sommige oude profeten UZ genoemd, omdat het een tijd van vernietiging was. Als het spoedig op een se'mu-periode volgde, wanneer er delen van de aarde met se'mu en woekerende plantengroei waren bedekt, werd deze vegetatie door de neervallende substantie verkoold, doordrongen en er door afgedekt. Zodoende ontstonden voor het grootste deel de kolen- en olielagen in de aarde.
5. Luts behoort veeleer tot de vroege tijd van een planeet, als haar vortex meer gerekt is en als de nevelachtige wolken in haar buitenste gordel onderworpen zijn aan condensatie, waardoor dit soort stoffelijke regens naar de aarde omlaagkomen.
6. De tijd van dan is hier het tegengestelde van, en ofschoon het de tijd is van geestelijke bewustwording onder de stervelingen, en van profetie en inspiratie, raakt de aarde in snel tempo haar levenskracht en vocht kwijt, en wordt spoedig oud.
7. Daaruit volgt, dat de twee belangrijkste perioden die de voorspeller dient te overwegen, binnen de getallen 33 en 66 vallen, of zoals de Ouden zeiden, mens en beest. Volgens deze maatstaf wordt de mens in twee delen onderscheiden, (mens en beest) en er is altijd een percentage in zijn gedrag dat naar het één of het ander neigt, en ze zijn in overeenstemming met de vortex-stromingen van de aarde.
8. De student dient niet alleen van personen uit te gaan, maar van naties en volken die tot de continenten behoren. En de verhouding die er bestaat tot a'ji of dan, of hun percentage, moet betrekking hebben op zulke naties of volken en de verschijnselen die uit een dergelijke invloed naar voren komen.
9. Veronderstel daarom eens een graad die beneden 33 ligt, maar nog boven 22 en dat zo'n volk een periode van a'ji doormaakt gedurende 66 jaar of iets langer: dan zullen oorlog, vernietiging, dood en wellust over dat volk komen. Maar veronderstel dat dezelfde periode van a'ji een volk betreft met een gradering boven 33 tot 66; oorlog, intellect zowel als welsprekendheid, muziek en opmerkelijk geniale mensen zullen het gevolg zijn. Maar, om nog een stap verder te gaan, dezelfde a'ji komt over een volk boven graad 66 en in dat geval zullen ze een menigte Heren, Goden en verlossers voortbrengen en een grote mate van bijgeloof, ritens en ceremoniën aanhangen, hetgeen allemaal min of meer met sex te maken zal hebben.
10. De voorspeller wordt zodoende met behulp van de vortex-stromingen in staat gesteld om de

opkomst en ondergang van naties te bepalen en te begrijpen hoe verschillend zelfs dezelfde neerslag en schaduw uit de onzichtbare wereld zijn invloed zal hebben op verschillende volkeren. En dezelfde regels zijn van toepassing op het verschijnen van dan; overeenkomstig de graad van een volk zal dit het licht daarvan ontvangen. Beneden graad 33 zullen ze tovenaars en profeten worden zonder waarde; boven 33 maar onder 66 zullen ze tot eigenzinnige misdadigers worden die uit eigenbelang tot wetteloosheid vervallen. Maar boven 66 zullen het ware profeten zijn, die zichzelf verloochenen om wille van de gerechtigheid.

11. Laat de student de Faithists van Capilya in India vergelijken met de Cojuaniërs uit datzelfde land; en de Faithists van Mozes in Egypte met de Egyptenaren uit dat land. De Faithists in beide landen gedijden, maar hun onderdrukkers gingen aan vernietiging ten onder. De vrede van de Faithists hield vierhonderd jaar stand en daarna gingen beide volken over tot het kiezen van koningen, hetgeen gevolgd werd door negenhonderdneegenennegentig jaren van duisternis.

12. Zodra dus de vortexen het komende licht of de duisternis aantonen, dient de voorspeller de graden van de volkeren voor ogen te houden. Wat het verleden betreft zal zodoende iedere bepaalde periode van licht voor de stervelingen de datum van dit gebeuren aantonen; terwijl de hemelse lichten evenzo zullen voorspellen wat er met een bepaald volk gaat gebeuren.

13. Het is niet voldoende voor de mens om te weten hoe hij moet voorspellen; maar hij dient te leren hoe hij de elementen in zijn omgeving kan overwinnen. Zoals eerder werd uiteengezet zijn er droge gebieden op de aarde en die kan de mens leren de baas te worden door het te laten regenen. Hij moet zorgen voor explosieve gassen hoog in de lucht, die de windstromingen zullen verbreken zodat er vortexen kunnen ontstaan vanuit de hogere lagen naar beneden.

14. En als er een epidemie wordt voorspeld voor een stad, dan moet men het vallende se'mu laten verdwijnen en zodoende de stad voor vernietiging behoeden.

15. Het inenten of vaccineren van levend weefsel met vergif om het tegen vergif te beschermen, is gebruik maken van de strijdbijl van satan. De mens behoort de hogere wet te leren en door deugzaamheid te beschermen in plaats van verdorvenheid.

16. Wat de graden betreft wordt de student verwezen naar het Boek van Es.

17. Voorspellen is geen gissen. Alle dingen worden beheerst door absolute wetten. Een paar personen in een natie of uit een volk betreffen slechts een kleine aangelegenheid. Ook dient de voorspeller geen zier af te wijken door de aanmatigheden van een volk. Als voorbeeld; de brahmanen, boeddhisten, mohammedanen en christenen belijden allemaal hun geloof aan hun diverse Goden en verlossers maar hun belijdenissen zijn vals. Hun vertrouwen berust op militairen en staande legers en op werktuigen voor vernietiging. De voorspeller behoort daarom niet te luisteren naar persoonlijke verklaringen. Hij moet ze graderen volgens het totaal, of ze zich uit beneden graad 33, of boven graad 66, zonder aanzien van pretenties.

18. Wanneer de student zijn tabellen van Orachnebuahgalah heeft voltooid, met de geschiedenis van dat tijdvak, en de hoogte van de graden van de verschillende naties en volken van de aarde heeft bepaald, zal hij bemerken dat hij niet alleen de toekomst kan voorspellen, maar ook de geschiedenis gedurende een zelfde lengte van tijd.

19. En als hij zodoende twee cyclussen heeft afgewerkt, kan hij een derde vinden, en vervolgens een vierde enz. totdat de hele geschiedenis van de aarde hem voor ogen staat.

## HOOFDSTUK IX

1. Dezelfde kracht, vortexya, doordringt het gehele universum, maar verschillend overeenkomstig afmeting, snelheid en vorm.
2. Zoals eerder werd aangetoond zijn kleuren geen substanties of dingen als zodanig, maar uitingen van vortex-stromingen en ze staan in verhouding tot hun afwijken van lineaire naar tegengestelde evenwijdigheid. Ze vallen onder het deeltal of de veelvoud 3 (primaire kleuren), geel, blauw en rood, overeenkomend met de tijden 11, 33, 99 enz,
3. Dezelfde regel werd door de oude profeten toegepast op muziek, door drie primaire klanken vast te stellen; e, o, ih (spr.uit: ie - o - aai) (de geluiden van de wind), maar alle andere klanken rekenden zij tot het beest (66), waarvan verondersteld werd dat dit het totaal aan klanken bevatte vanaf de laagste bas tot de hoogste sopraan, dat door de dierlijke schepping kon worden voortgebracht. En dit klankbereik komt in de mens tot uiting tijdens het zingen of spreken, in overeenstemming met de soort vortex-stromingen waaronder een land zich bevindt, alsmede de graad in verrijzenis die hij bezit. Zodat zelfs een geheel volk in het ene land hogere of lagere klanken zal uiten dan dat in een ander land, sommigen door de tanden, sommigen in de keel en weer anderen door de neus.
4. Klanken, zoals in de muziek, hebben geen substantie, maar het zijn luchtstromingen die bewegen en hun losgebroken ontladingen worden geregistreerd door het trommelvlies in het oor. Waardoor het voor een oor dat zodanig verfijnd is om deze snelheden te onderscheiden mogelijk is de daarbij behorende kleuren vast te stellen. Want in wezen zijn klanken en kleuren hetzelfde, maar het een wordt vastgelegd door het oog en het ander door het oor. Met andere woorden; de beide zintuigen ontdekken hetzelfde op een verschillende manier; voor de een is het muziek, voor de ander is het kleur.
5. Als iemand zich aan mijmeringen overgeeft vanwege muziek of kleuren, dan reist zijn ziel op de stromingen daarvan en raakt in vergetelheid voor zijn omgeving. In dat geval gaan de vortexstromingen ongehinderd door hem heen.
6. Als in een kamer het ene instrument wordt bespeeld en andere instrumenten in dezelfde kamer zijn er mee in afstemming, dan zorgen de vortex-stromen ervoor dat de anderen zwakke klanken afgeven. Indien de instrumenten door houtvezels worden verbonden, zullen de klanken luider zijn. Als de mijmerende persoon de handen van anderen in de kamer vasthoudt, zal dezelfde stroom door allen heengaan. Vandaar dat muziek het meest van alles in harmonie kan brengen. Iemand kan een groot liefhebber van muziek zijn, maar zo onharmonisch van gezindheid dat hij niet de extatische toestand bereikt. Een ander kan misschien geen drie noten zingen, maar is zo harmonisch van aard dat hij meteen door muziek in vervoering geraakt, of door kleuren, of door het zien van de grote harmonieën van de schepping.
7. De ware voorspeller is degene die harmonie heeft verworven. De vortexstromingen van ieder ding gaan door hem heen. Hij ziet en voelt met de ziel. Hij is een doorlopend register van alles dat staat te gebeuren. En als hij zijn talent oefent om de resultaten daaruit te beoordelen, dan zijn toekomst en verleden voor hem als een open boek.
8. Datgene wat verkeerdelijk instinct van de dieren wordt genoemd, is het vermogen om zich te richten op de positieve en negatieve vortexya.
9. Zouden de positieve en negatieve stromingen van gelijke duur zijn, dan zouden de sexen die op aarde geboren worden van gelijk aantal zijn. Het mannelijke is de uiting van positieve en het vrouwelijke van negatieve vortexya. Hoe meer positief het vrouwelijke, hoe minder vruchtbaar; maar

het tegengestelde hiervan is de mannelijke kracht.

10. Plantaardig voedsel voor de mens veredelt de negatieve toestand; vleesvoeding doet het positieve toenemen; hetgeen wil zeggen dat vleesvoeding de mens het vermogen tot voorspellen en geestelijk inzicht doet verliezen. Een natie van vleeseters zal altijd het toppunt in zich hebben aan geestelijk ongelovigen; en ze raken verslaafd aan stoffelijke begeerten; zulke lieden kunnen niet begrijpen, voor hen is de wereld nutteloos en ergerlijk als ze arm zijn; of als ze welgesteld zijn een plaats om te genieten terwille van de wellust.

11. Laat de voorspeller hen mijden, noch met hen trouwen of iets met hen gemeen hebben. Want hoewel een mens alle bewegingen en krachten van de stoffelijke werelden te weten komt, is zijn informatie nog maar een druppel water vergeleken met de oceaan volgens de maatstaf van de ziener en profeet, die de atmosferische en etherische werelden aanschouwt.

## HOOFDSTUK X

1. Het is niet de rol van dit deel van het boek om geestelijke zaken te behandelen; slechts in zoverre dat het de student in staat stelt een begin te maken met etherische kennis.
2. Ten eerste zijn er dus twee manieren van voorspellen. Bijvoorbeeld de mier en de bij en veel dieren voorspellen dat de winter nadert. Zelfs vogels beginnen aan hun vlucht naar de tropische streken terwijl het nog warm weer is.
3. Deze schepselen voorspellen doordat de vortex-stromingen direct op hen inwerken. Zij voelen wat er nadert, **OMDAT DE ONZICHTBARE OORZAAK REEDS OVER HEN KOMT.**
4. De mens kan leren zich dezelfde manier van voorspellen eigen te maken. En dit is anders ten opzichte van het voorspellen dat hier eerder werd vermeld, omdat hij volgens laatstgenoemde methode gaat voorspellen zonder wetten en berekeningen.
5. Om deze manier van voorspellen te verwerven is de volgende tucht vereist:
6. Men dient in de velden en bossen te wonen en de inwerking van de onzichtbare krachten op zichzelf te bestuderen; geen vis of vlees te eten, noch enig voedsel dat van dieren afkomstig is; dagelijks te baden; niet toe te staan dat er hartstocht in de gedachten opkomt; zichzelf te verloochenen en te huwen met de Schepper omwille van de gerechtigheid, en goed te doen; de gedachten te beheersen door ze in elke bepaalde richting en op elk bepaald voorwerp vast te houden, indien nodig dagenlang; ongevoelig te worden voor pijn. Daarna zal men de zalving ontvangen van iemand die eerder het zienschap verworven had.
7. Om dit soort profeteren te verkrijgen dient men zijn sexuele krachten kwijt te raken, en de begeerte, het streven naar leiderschap en reputatie en de bezorgdheid voor de mening van de buitenwereld. In feite dient men een bruidegom (of bruid) van de Schepper te worden.
8. Niet iedereen kan dit bereiken; maar sommigen worden er, nauw verbonden, mee geboren.
9. Er is ook nog een andere manier van voorspellen, waarmee men de geesten door zich laat spreken. Dit is gevaarlijk, want er kunnen leugenachtige geesten op af komen.
10. Beter is het, dat men probeert tot eenheid met de Vader te komen door een nauwkeurig waarnemen van de wetten van vortexya; want hierdoor zorgt men voor de ontwikkeling van al zijn vermogens.

## HOOFDSTUK XI

### REGELS IN HET COLLEGE VAN PROFETIE. (EERSTE)

1. De volgende tekens worden gegeven in woorden, namelijk: Vlag, rijzende zon. Groet het Oosten!, kinderen van de dageraad. De tekens zijn, ten eerste, de gevouwen handen; ten tweede: de inkeer, en ten derde: de bede. 0 gij dalende zon! Antwoord: In Jehovih's Naam! Hoeveel Hoofden verblijven er in de dageraad? Antwoord: Drie of meer. Hoe zijn zij opgesteld, 0 Gij Middag? Antwoord: De drie lichten zijn in het oosten, westen en zuiden. Rook en vuur stijgen van het altaar omhoog!
2. Hier volgt de tweede (in de opperkamer). De stem uit het oosten; Hoe zijn de lijnen van het levende vuur, 0 Middag? Antwoord: Zoals de zon, DIE HET LICHT VAN DE VERGANKELIJKE AARDE IS, in het oosten opkomt en schoonheid aan de dag verleent; en des middags naar het zuiden stijgt als verheerlijking daarvan, en in het oosten ondergaat, zo, IN GEDACHTENIS AAN JEHOVIH, zijn de afgevaardigden van een loge der dageraad opgesteld. Wat is de dageraad? Drie jaar of langer aan het begin van een cyclus.
3. Daarna bieden de studenten hun tabellen aan, en het college wordt voor geopend verklaard met de woorden; In de Naam van Jehovih, luister naar de Stem.
4. Bij Mozes en Capilya waren beide bovengenoemden opgegaan in één loge.
5. De tweede begon met de vlag, op de Middag; 0 gij Vuur des Hemels! Hoeveel Hoofden (Rab'bahs) markeren het altaar van Jehovih? Vier of meer. Gij Dalende Zon, spreek: Hoe zijn de vaders geplaatst? Antwoord: Mijn handen beschermen het licht van het Alziend Oog! Mijn hart werp ik voor de winden! Gelijk een cirkel, gedeeld in vier hoeken, is het symbool van de Naam Jehovih, dus (het teken makend) tweemaal gekliefd, DIE GEZAG HEEFT OVER ALLE DINGEN, zo worden de ZIJDEN VAN DE WERELD VOORGESTELD DOOR VIER VADERS in de kamer van het licht, in de TEMPEL DER HEILIGEN, die vierkant is, met oost, west, noord en zuid, TOT EER EN HEERLIJKHEID VAN ONZE VADER IN DE HEMEL! Wat is hun getal? Drie keer drieëndertig en een keer negenennegentig! Waarom deze tekenen van bloed en dood? Het zijn de vier koppen van het beest. Ze zijn altijd opgesteld in de vier hoeken van de loge. Waarom in de vier hoeken? Omdat de duisternis op hen is. Zij belijden de vrede, maar voeren oorlog. Wat is hun getal? Eén, elf, zesenzestig, en zeshonderzesenzestig, het getal van het beest. In Uw Naam zijn wij vergaderd, 0 Jehovih! Geef ons kracht, wijsheid en liefde, opdat we de noodlottige getallen mogen vermijden; en opdat we U en Uw koninkrijken mogen verheerlijken, Amen!
6. Er bestaat niet zoiets als de scheiding van wetenschap en religie. Kennis verkrijgen en goeddoen, dat is waardevol.
7. Zonder discipline kan geen kennis worden verkregen; zonder tucht kan weinig goeds worden volbracht. Formaliteiten en ceremoniën moeten samengaan met discipline; anders wordt alles door disharmonie overmand. Dit is religie.
8. Niet gezwollen zijn van eigenwaan; en bereid zijn om goed te worden; dat zijn de grondslagen voor een goede profeet.

9. Maar bij alle gaven dienen de regels voor het voorspellen te worden toegepast. Als een man begaafd is voor muziek, dient hij muziek te studeren, en niet alleen op inspiratie te vertrouwen (de vortex-stroom). Indien met de gave voor genezen, dient hij te studeren en te leren de onderzoeken van anderen toe te passen, en niet alleen te rekenen op de vortex-stromingen. Indien met de gave van de voorspelling, dan dient hij eveneens de wetten te leren van de vortexen en planeten. Samengaan van begaafdheden en goed leren is het hoogste.

10. Hij die geneest door de handen op te leggen, geeft slechts van de vortexya die hij tevoren heeft ontvangen. Laat hij erop toezien dat hij dit aanvult door zonlicht (zo genoemd), en bomen en kruiden en de grond waarop hij loopt. Want weggeven zonder aan te vullen zal spoedig tot niets leiden.

11. Zoals een jong kind, dat naast een heel oud iemand slaapt, zijn vortexya verliest en uitgeput raakt, of als een negatieve echtgenoot wordt verteerd door een positieve vrouw, of een negatieve vrouw door een positieve echtgenoot, zo wordt de profeet (voorspeller) opgebruikt door de menigte.

12. Wanneer een profeet er toe gekomen is om vortexya te ontladen teneinde willekeurige klop geluiden te laten ontstaan, is hij tevens onderworpen aan de aanwezigheid van mensen uit de onzichtbare werelden. En deze mensen, geesten of engelen, gebruiken dit vortexya als basis om te kunnen verschijnen.

13. De profeet uit vroeger tijden liet de gelovigen in het donker plaatsnemen, omdat alle mensen de negatieve stroom afgeven in het donker (dat in het licht als positief wordt ontvangen), en hij verzocht hen om in halvemaaanvorm te gaan zitten, terwijl hijzelf tussen de beide hoornen zat. Daarom werden de geboden van de profeet TAU genoemd (stier). Volgens deze vorm van het altaar werd de profeet enigszins voorzien van vortexya door de aanwezigen.

14. Dit is als volgt te herleiden: vortexya is een onzichtbare kracht, maar het heeft geen verstand of oordeel. Vervolgens komt het leven in elk levend schepsel, en achter dit alles staat de Schepper, Jehovih. Alle kennis, wetenschap en godsdienst zijn slechts sporten op de ladder die de mens tot Hem leiden. Dit te erkennen, en Hem voortdurend aan te roepen, is het openhouden van de weg om Zijn hand te ontvangen en Zijn stem te horen.

## Einde van het Boek van Kosmogonie en Profetie

### VERKLARENDE WOORDENLIJST.

1. Actinische kracht -: chemische werking van licht.
2. A'ji - eerste graad van verdichting van materie; tijd van duisternis voor een planeet.
3. Atmosferia - gebied binnen de aard-vortex; plaats waar het weer en de meteorologische verschijnselen zich afspelen; lagere hemelen van de aardbewoners na hun dood, tevens 1e en 2e verrijzenis. Atmosferia wentelt met de aarde mee.
4. Atmosferiërs-- Geesten, bewoners van de lagere hemelen; de meest geleerden onder hen stichten soms op eigen gezag een koninkrijk en inspireren van daaruit de aardbewoners zodat weer een nieuwe godsdienst of sekte kan ontstaan.
5. Brug van Chinvat - grens tussen atmosferia en etherea;  
Slechts zij, die volledig in dienst van de Schepper staan, kunnen de de Zinnebeeldige ABrug van Chinvat A passeren.

6. Bruid en Bruidegom - geesten die gekozen hebben voor Jehovih, de Schepper. Zij zijn door hun kennis en dienstbaarheid aan anderen in staat om atmosferica, de Gebonden hemelen, te verlaten via de Brug van Chinvat.
7. Gevorkum - Baan van de grote slang door het universum.
8. Corpor - materie, de stof
9. Cyclus - periode van ongeveer 3000 jaar waarin bepaalde toestanden zich min of meer regelmatig herhalen.
10. Es - de onzichtbare werelden; geestelijke toestanden na de aardse dood.
11. Ethe, Etheria - meest ijle vorm van corpor die alles doordringt en van invloed is op alle vormen van materie. De uitgestrekte ruimte van het heelal doordringt en van invloed is op alle vormen van materie. De uitgestrekte ruimte van het heelal.
12. Etheriërs - bewoners van de etherische werelden buiten de lagere hemelen van de aarde, Bruiden en Bruidegoms van de Schepper, soms ook Goden en Godinnen.
13. Grote Slang - de zon en de planeten, het zonnestelsel, ook zo genoemd door de oude Profeten.
14. Ji=ay - atmosferische wereld van de tweede graad van verdichting; tijd van duister of half-licht voor de aarde, als er atmosferische substantie omlaag valt.
15. Kosmon (tijdperk) - begonnen omstreekt 1848 met de eerste paranormale verschijnselen op grote schaal. Tijd van vrijheid voor de mens onder het gezag van de Schepper, wanneer alle Goden, Heren en verlossers zijn afgeschaft.
16. Nebula - derde graad van verdichting, nevels, kometen en planeten kunnen ontstaan.
17. Nirvana - etheria als plaats waar de hoogverheven engelen verblijven, die soms door de Schepper worden aangesteld als Goden of Godinnen over een groot gebied of over een bepaalde planeet.
18. Orachnebuahgalah - tabel om de gebeurtenissen tijdens een cyclus te kunnen berekenen.
19. Se'mu - groen schuim waaruit alle leven ontstaat; tijdperk van beginnend leven op een planeet.
20. Tow'-Sang - grote zonne-vortex, waarbinnen alle tot het zonnestelsel behorende planeten en hun vortexen zich bevinden.



21. Vortex - draaikolk; energiewerveling, scheppende kracht.
22. Vortexya - energie vortex opgewekt. In de aardse natuur zien we deze kracht voort durend werkzaam, de draaikolk in het water, de cycloon of windhoos En de spiraalvormige sterrenstelsels in het universum. Als de geleerden meer op dit verschijnsel zouden letten, zouden ze een andere vorm van energie kunnen ontwikkelen in plaats van de huidige kernsplitsing. Elektriciteit, magnetisme en de z.g. zwaartekracht zijn allemaal uitingsvormen van vortexya
23. Wark meteorietvorming in de aard-vortex t.g.v kleine vortexen, die nevelachtige substantie samenbrengen.



**Hubble Deep Field Details**

**HST • WFPC2**

PRC96-01b • ST ScI OPO • January 15, 1996 • R. Williams (ST ScI), NASA



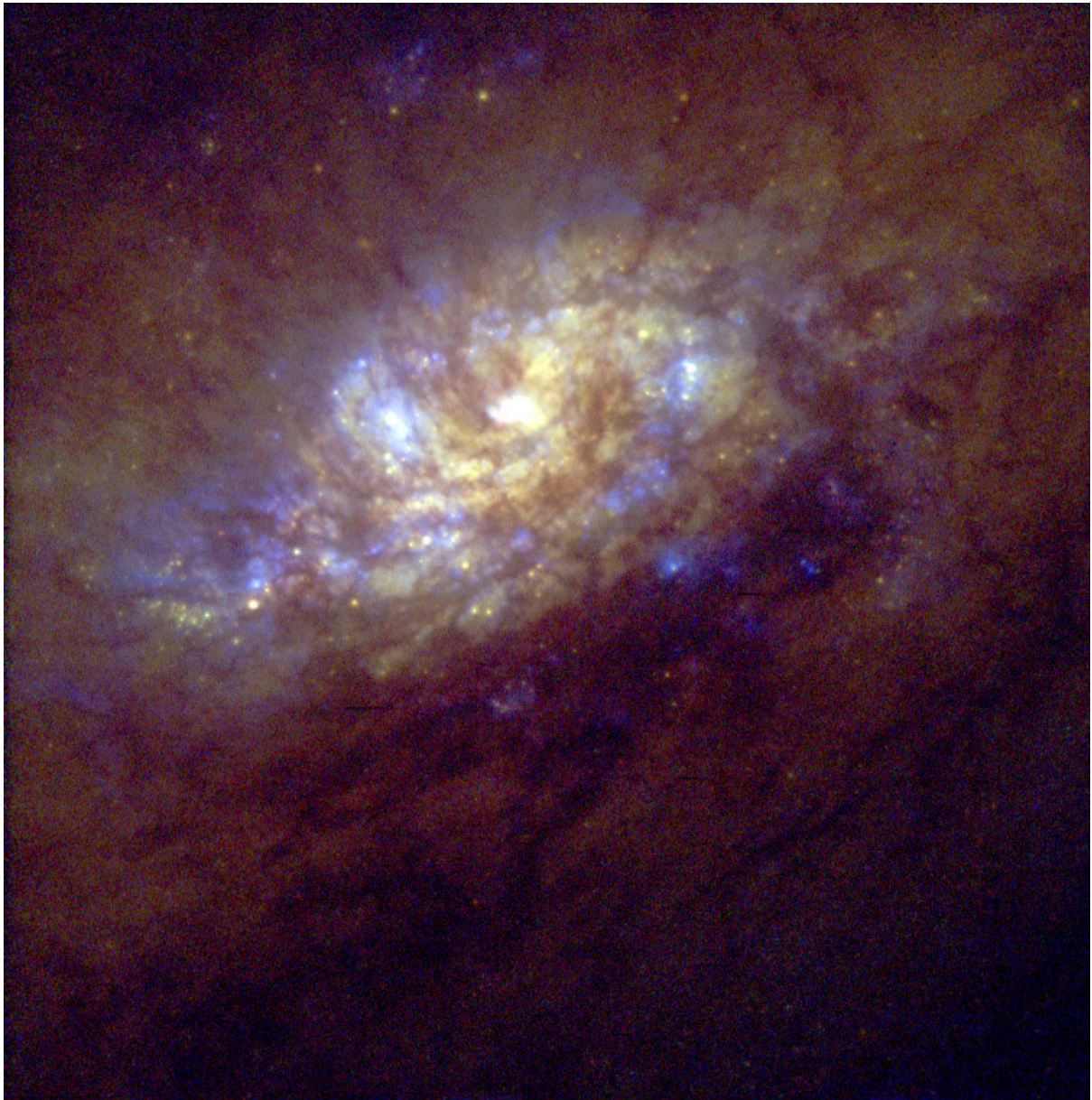





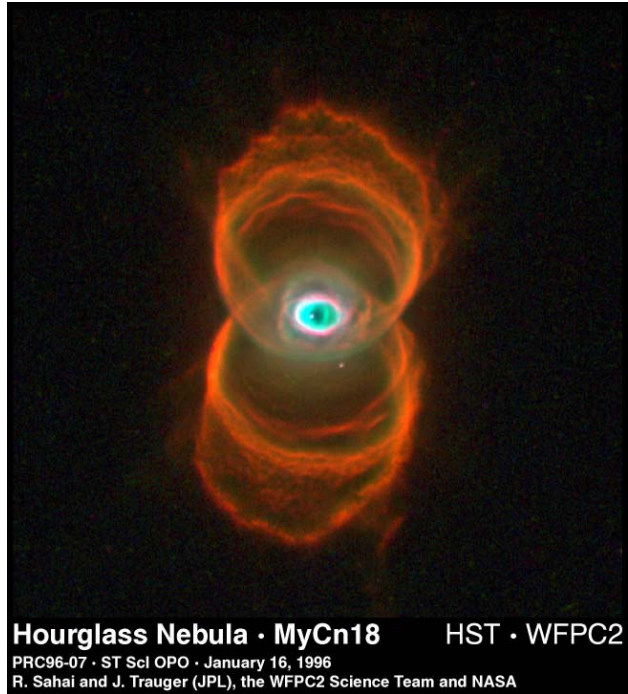



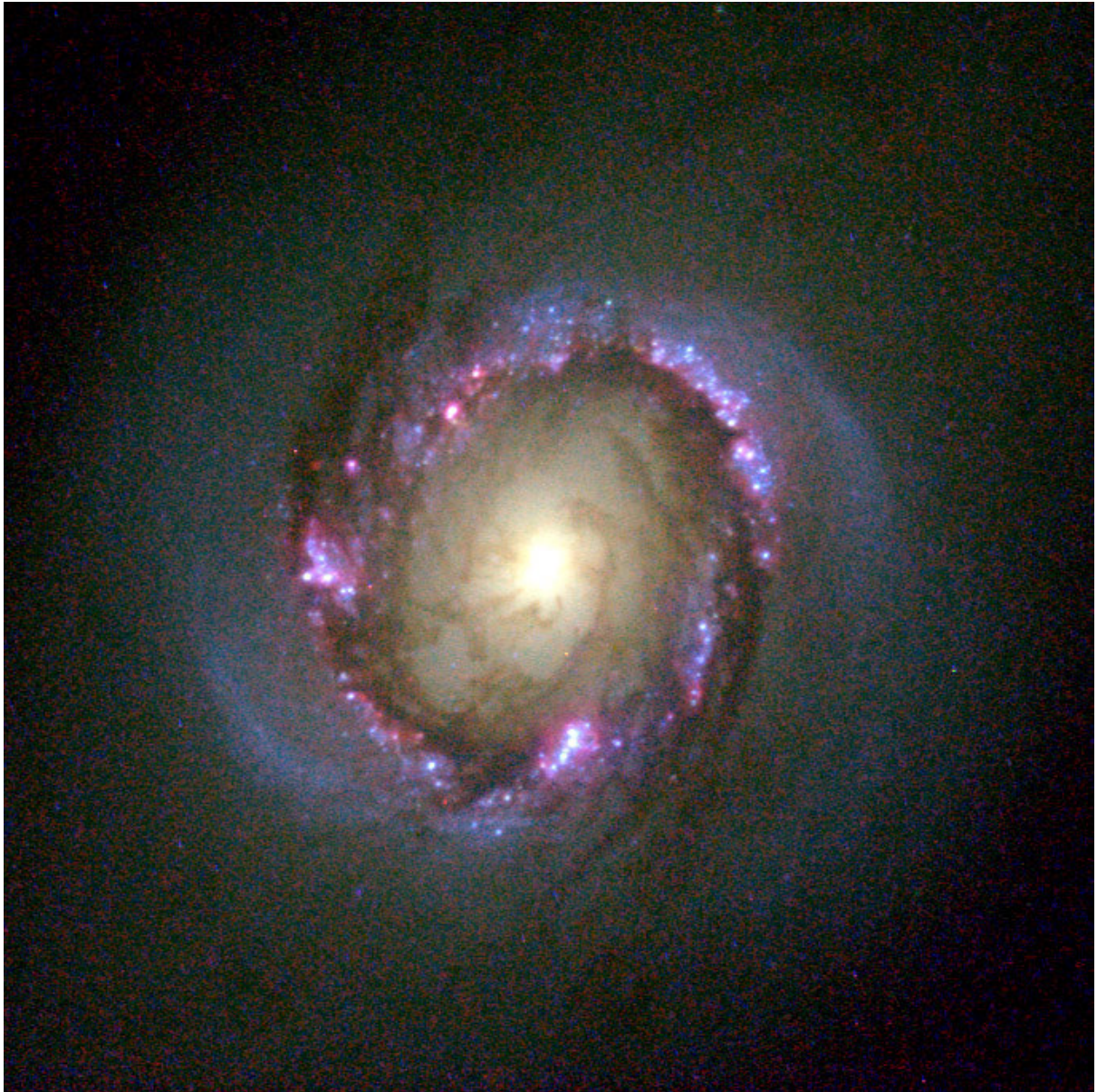



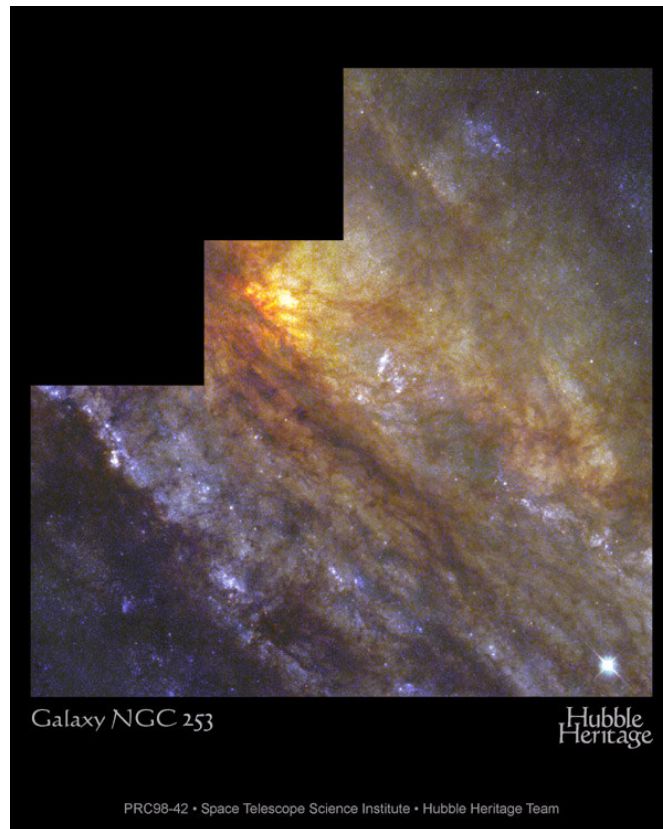
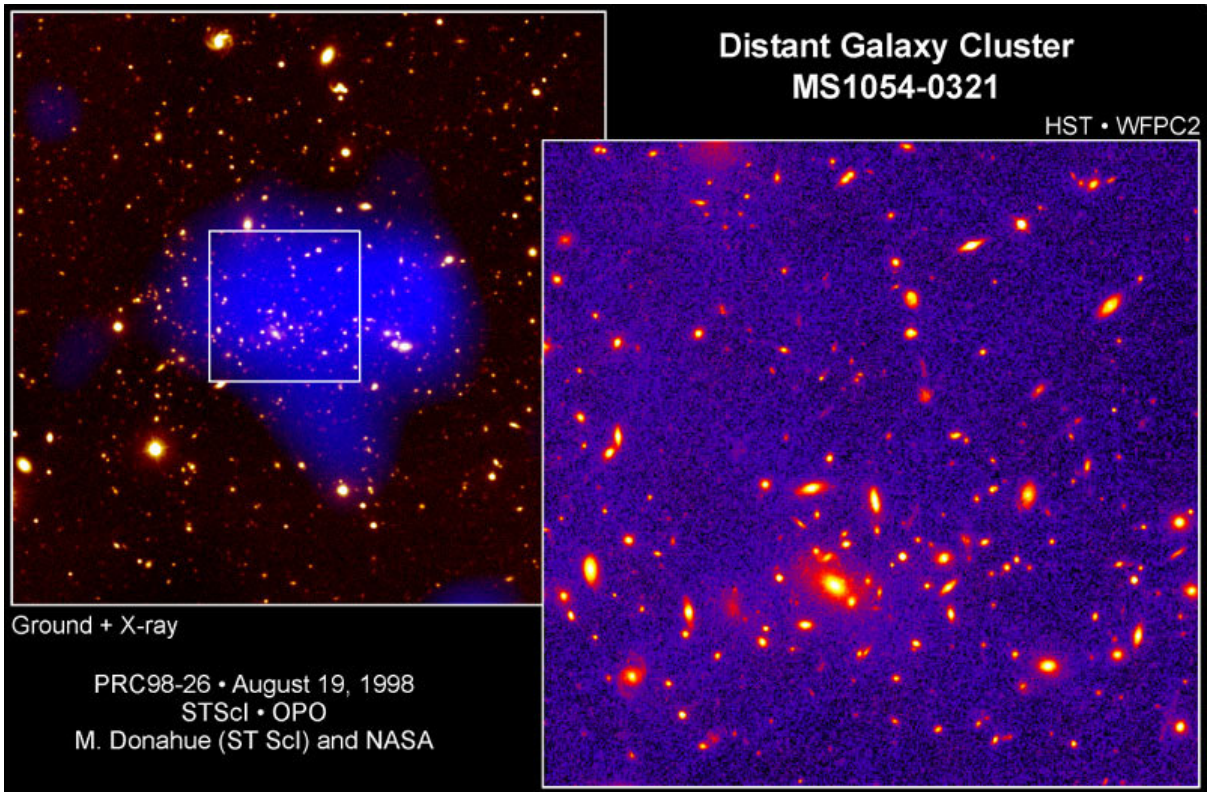

Planetary Nebula NGC 3132



Hubble  
Heritage

PRC98-39 • Space Telescope Science Institute • Hubble Heritage Team

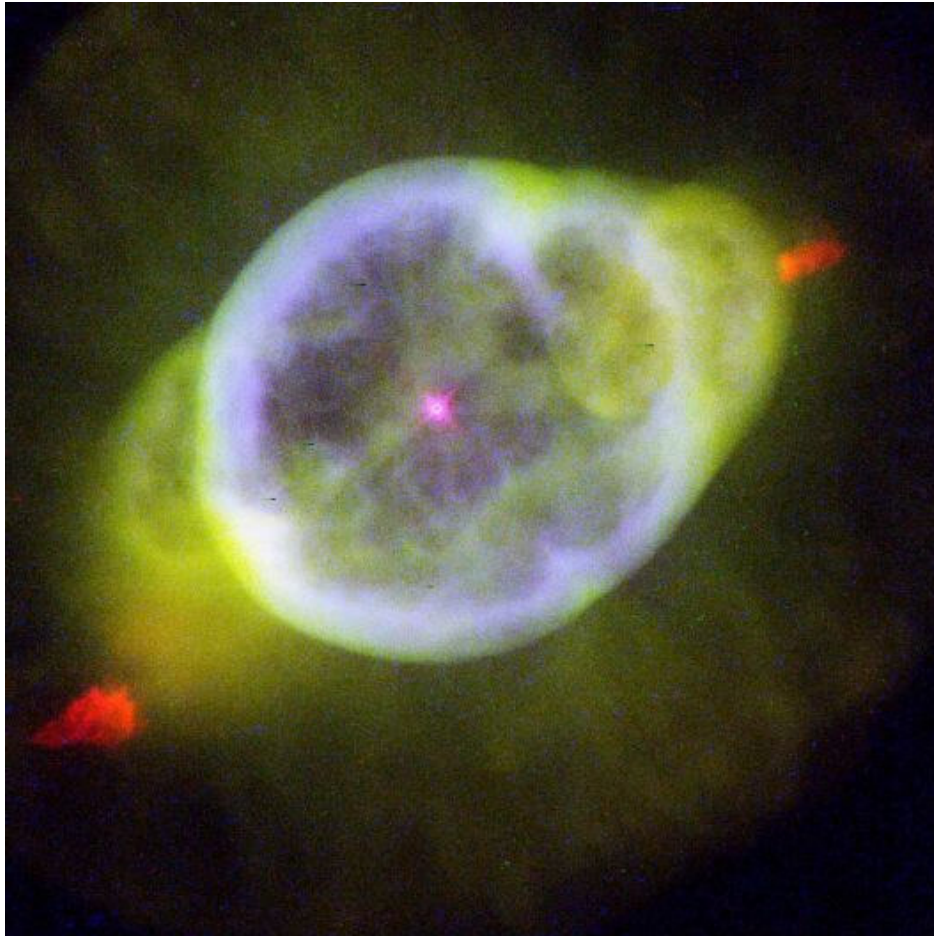

1059



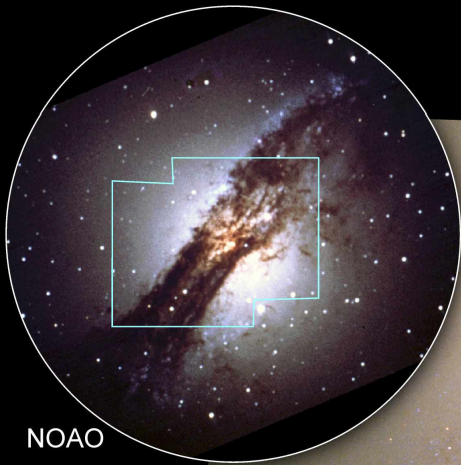

NOAO

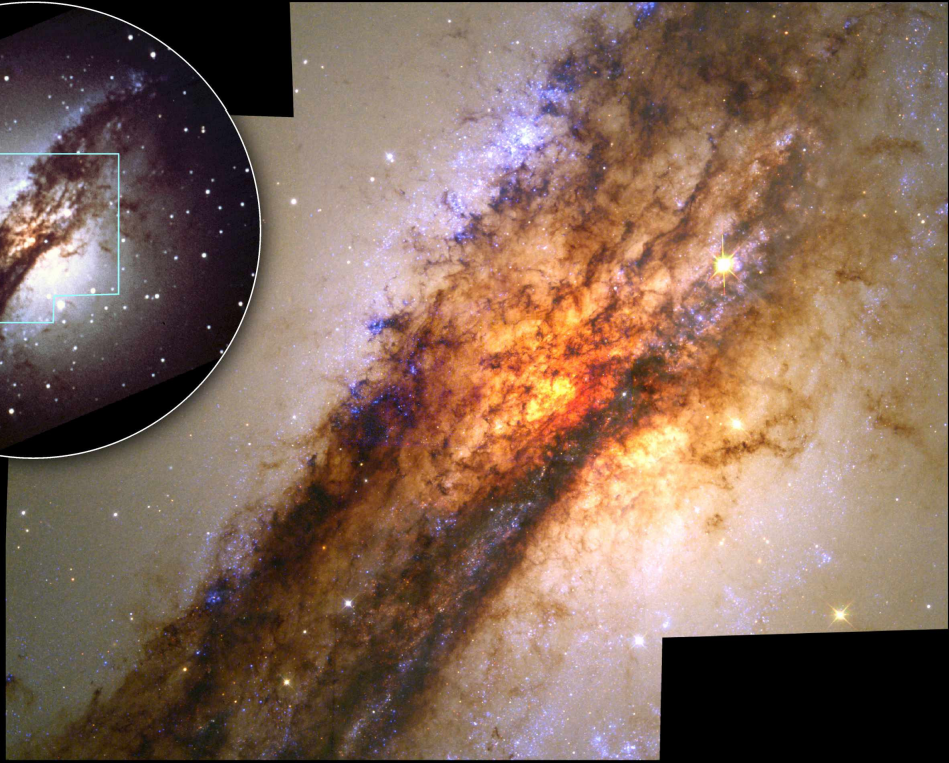

HST

**Active Galaxy Centaurus A**  
Hubble Space Telescope • Wide Field Planetary Camera 2

PRC98-14a • ST ScI OPO • May 14, 1998 • E. Schreier (ST ScI) and NASA

## BOEK VAN SAPHAH

### INLEIDING.:

Ik ben Saphah; ik moet ten onder gaan. Ik ben de vergankelijke geschiedenis van de aarde. Ik ben de stervende historie die niet dood is; de legenden; het geraamte van een vroegere reus. In mijn jeugd was ik wetenschap, filosofie en religie. Ik strek mij uit naar alle natiën der aarde; afstand is niets voor mij; tijd is niets.

Ik was als een boom van het leven in lang voorbije tijden, de toegewijde en geliefde zoon van het Licht. De vruchten die ik droeg voedden al de bewoners van de aarde. Maar het vruchtvlees is vergaan; het zaad leeft nog. Mijn zaad zit in de talen, in woorden, in rotsen en geruïneerde muren; in gevallen tempels en begraven steden. Zij zijn de overblijfselen van mijn stoffelijk lichaam. In deze (mijn laatste dagen) zullen mijn overblijfselen, die eens de levende leden van mijn lichaam waren, tevoorschijn komen en hun woord van afscheid spreken tot het nieuwgeboren Kosmon. Hoor toe, mijn zoons en dochters; O gij die zoekt naar het licht van vroegere tijdperken, maar het niet vinden kunt: Ik ben het boek van het verleden, van de dingen die voorbij zijn, van de stoffelijke wereld die vergankelijk is.

+) Meer dan vijftig jaar na de eerste druk van de tweede uitgave van Oahspe kwam de drukproef voor het bovenstaande aan het licht. Om onbekende redenen werd deze pagina weggelaten uit alle eerdere drukken van Oahspe. (vert.)

Reduction of sounds from Panis down to English.

a, as in ate } h, 𑀓; j, 𑀔; k, 𑀕; ta, 𑀖  
 " " " at }  
 " " " awe }  
 " " " far } r, 𑀗.  
 e, as in ee } k, 𑀘; o, 𑀙; d, 𑀚; g, 𑀛; p, 𑀜; t, 𑀝; 𑀞.  
 " " " et } f, 𑀟; m, 𑀠; n, 𑀡; s, 𑀢.  
 i as in ine }  
 " " " in }  
 o as in no }  
 " " " oo }  
 u as in tube }  
 " " " tub }

Fastenings.  
 𑀣 𑀤 𑀥 𑀦 𑀧 𑀨 𑀩 𑀪 𑀫 𑀬 𑀭 𑀮 𑀯 𑀰 𑀱 𑀲 𑀳 𑀴 𑀵 𑀶 𑀷 𑀸 𑀹 𑀺 𑀻 𑀼 𑀽 𑀾 𑀿 𑁀 𑁁 𑁂 𑁃 𑁄 𑁅 𑁆 𑁇 𑁈 𑁉 𑁊 𑁋 𑁌 𑁍 𑁎 𑁏 𑁐 𑁑 𑁒 𑁓 𑁔 𑁕 𑁖 𑁗 𑁘 𑁙 𑁚 𑁛 𑁜 𑁝 𑁞 𑁟 𑁠 𑁡 𑁢 𑁣 𑁤 𑁥 𑁦 𑁧 𑁨 𑁩 𑁪 𑁫 𑁬 𑁭 𑁮 𑁯 𑁰 𑁱 𑁲 𑁳 𑁴 𑁵 𑁶 𑁷 𑁸 𑁹 𑁺 𑁻 𑁼 𑁽 𑁾 𑁿 𑂀 𑂁 𑂂 𑂃 𑂄 𑂅 𑂆 𑂇 𑂈 𑂉 𑂊 𑂋 𑂌 𑂍 𑂎 𑂏 𑂐 𑂑 𑂒 𑂓 𑂔 𑂕 𑂖 𑂗 𑂘 𑂙 𑂚 𑂛 𑂜 𑂝 𑂞 𑂟 𑂠 𑂡 𑂢 𑂣 𑂤 𑂥 𑂦 𑂧 𑂨 𑂩 𑂪 𑂫 𑂬 𑂭 𑂮 𑂯 𑂰 𑂱 𑂲 𑂳 𑂴 𑂵 𑂶 𑂷 𑂸 𑂹 𑂺 𑂻 𑂼 𑂽 𑂾 𑂿 𑃀 𑃁 𑃂 𑃃 𑃄 𑃅 𑃆 𑃇 𑃈 𑃉 𑃊 𑃋 𑃌 𑃍 𑃎 𑃏 𑃐 𑃑 𑃒 𑃓 𑃔 𑃕 𑃖 𑃗 𑃘 𑃙 𑃚 𑃛 𑃜 𑃝 𑃞 𑃟 𑃠 𑃡 𑃢 𑃣 𑃤 𑃥 𑃦 𑃧 𑃨 𑃩 𑃪 𑃫 𑃬 𑃭 𑃮 𑃯 𑃰 𑃱 𑃲 𑃳 𑃴 𑃵 𑃶 𑃷 𑃸 𑃹 𑃺 𑃻 𑃼 𑃽 𑃾 𑃿 𑄀 𑄁 𑄂 𑄃 𑄄 𑄅 𑄆 𑄇 𑄈 𑄉 𑄊 𑄋 𑄌 𑄍 𑄎 𑄏 𑄐 𑄑 𑄒 𑄓 𑄔 𑄕 𑄖 𑄗 𑄘 𑄙 𑄚 𑄛 𑄜 𑄝 𑄞 𑄟 𑄠 𑄡 𑄢 𑄣 𑄤 𑄥 𑄦 𑄧 𑄨 𑄩 𑄪 𑄫 𑄬 𑄭 𑄮 𑄯 𑄰 𑄱 𑄲 𑄳 𑄴 𑄵 𑄶 𑄷 𑄸 𑄹 𑄺 𑄻 𑄼 𑄽 𑄾 𑄿 𑅀 𑅁 𑅂 𑅃 𑅄 𑅅 𑅆 𑅇 𑅈 𑅉 𑅊 𑅋 𑅌 𑅍 𑅎 𑅏 𑅐 𑅑 𑅒 𑅓 𑅔 𑅕 𑅖 𑅗 𑅘 𑅙 𑅚 𑅛 𑅜 𑅝 𑅞 𑅟 𑅠 𑅡 𑅢 𑅣 𑅤 𑅥 𑅦 𑅧 𑅨 𑅩 𑅪 𑅫 𑅬 𑅭 𑅮 𑅯 𑅰 𑅱 𑅲 𑅳 𑅴 𑅵 𑅶 𑅷 𑅸 𑅹 𑅺 𑅻 𑅼 𑅽 𑅾 𑅿 𑆀 𑆁 𑆂 𑆃 𑆄 𑆅 𑆆 𑆇 𑆈 𑆉 𑆊 𑆋 𑆌 𑆍 𑆎 𑆏 𑆐 𑆑 𑆒 𑆓 𑆔 𑆕 𑆖 𑆗 𑆘 𑆙 𑆚 𑆛 𑆜 𑆝 𑆞 𑆟 𑆠 𑆡 𑆢 𑆣 𑆤 𑆥 𑆦 𑆧 𑆨 𑆩 𑆪 𑆫 𑆬 𑆭 𑆮 𑆯 𑆰 𑆱 𑆲 𑆳 𑆴 𑆵 𑆶 𑆷 𑆸 𑆹 𑆺 𑆻 𑆼 𑆽 𑆾 𑆿 𑇀 𑇁 𑇂 𑇃 𑇄 𑇅 𑇆 𑇇 𑇈 𑇉 𑇊 𑇋 𑇌 𑇍 𑇎 𑇏 𑇐 𑇑 𑇒 𑇓 𑇔 𑇕 𑇖 𑇗 𑇘 𑇙 𑇚 𑇛 𑇜 𑇝 𑇞 𑇟 𑇠 𑇡 𑇢 𑇣 𑇤 𑇥 𑇦 𑇧 𑇨 𑇩 𑇪 𑇫 𑇬 𑇭 𑇮 𑇯 𑇰 𑇱 𑇲 𑇳 𑇴 𑇵 𑇶 𑇷 𑇸 𑇹 𑇺 𑇻 𑇼 𑇽 𑇾 𑇿 𑈀 𑈁 𑈂 𑈃 𑈄 𑈅 𑈆 𑈇 𑈈 𑈉 𑈊 𑈋 𑈌 𑈍 𑈎 𑈏 𑈐 𑈑 𑈒 𑈓 𑈔 𑈕 𑈖 𑈗 𑈘 𑈙 𑈚 𑈛 𑈜 𑈝 𑈞 𑈟 𑈠 𑈡 𑈢 𑈣 𑈤 𑈥 𑈦 𑈧 𑈨 𑈩 𑈪 𑈫 𑈬 𑈭 𑈮 𑈯 𑈰 𑈱 𑈲 𑈳 𑈴 𑈵 𑈶 𑈷 𑈸 𑈹 𑈺 𑈻 𑈼 𑈽 𑈾 𑈿 𑉀 𑉁 𑉂 𑉃 𑉄 𑉅 𑉆 𑉇 𑉈 𑉉 𑉊 𑉋 𑉌 𑉍 𑉎 𑉏 𑉐 𑉑 𑉒 𑉓 𑉔 𑉕 𑉖 𑉗 𑉘 𑉙 𑉚 𑉛 𑉜 𑉝 𑉞 𑉟 𑉠 𑉡 𑉢 𑉣 𑉤 𑉥 𑉦 𑉧 𑉨 𑉩 𑉪 𑉫 𑉬 𑉭 𑉮 𑉯 𑉰 𑉱 𑉲 𑉳 𑉴 𑉵 𑉶 𑉷 𑉸 𑉹 𑉺 𑉻 𑉼 𑉽 𑉾 𑉿 𑊀 𑊁 𑊂 𑊃 𑊄 𑊅 𑊆 𑊇 𑊈 𑊉 𑊊 𑊋 𑊌 𑊍 𑊎 𑊏 𑊐 𑊑 𑊒 𑊓 𑊔 𑊕 𑊖 𑊗 𑊘 𑊙 𑊚 𑊛 𑊜 𑊝 𑊞 𑊟 𑊠 𑊡 𑊢 𑊣 𑊤 𑊥 𑊦 𑊧 𑊨 𑊩 𑊪 𑊫 𑊬 𑊭 𑊮 𑊯 𑊰 𑊱 𑊲 𑊳 𑊴 𑊵 𑊶 𑊷 𑊸 𑊹 𑊺 𑊻 𑊼 𑊽 𑊾 𑊿 𑋀 𑋁 𑋂 𑋃 𑋄 𑋅 𑋆 𑋇 𑋈 𑋉 𑋊 𑋋 𑋌 𑋍 𑋎 𑋏 𑋐 𑋑 𑋒 𑋓 𑋔 𑋕 𑋖 𑋗 𑋘 𑋙 𑋚 𑋛 𑋜 𑋝 𑋞 𑋟 𑋠 𑋡 𑋢 𑋣 𑋤 𑋥 𑋦 𑋧 𑋨 𑋩 𑋪 𑋫 𑋬 𑋭 𑋮 𑋯 𑋰 𑋱 𑋲 𑋳 𑋴 𑋵 𑋶 𑋷 𑋸 𑋹 𑋺 𑋻 𑋼 𑋽 𑋾 𑋿 𑌀 𑌁 𑌂 𑌃 𑌄 𑌅 𑌆 𑌇 𑌈 𑌉 𑌊 𑌋 𑌌 𑌍 𑌎 𑌏 𑌐 𑌑 𑌒 𑌓 𑌔 𑌕 𑌖 𑌗 𑌘 𑌙 𑌚 𑌛 𑌜 𑌝 𑌞 𑌟 𑌠 𑌡 𑌢 𑌣 𑌤 𑌥 𑌦 𑌧 𑌨 𑌩 𑌪 𑌫 𑌬 𑌭 𑌮 𑌯 𑌰 𑌱 𑌲 𑌳 𑌴 𑌵 𑌶 𑌷 𑌸 𑌹 𑌺 𑌻 𑌼 𑌽 𑌾 𑌿 𑍀 𑍁 𑍂 𑍃 𑍄 𑍅 𑍆 𑍇 𑍈 𑍉 𑍊 𑍋 𑍌 𑍍 𑍎 𑍏 𑍐 𑍑 𑍒 𑍓 𑍔 𑍕 𑍖 𑍗 𑍘 𑍙 𑍚 𑍛 𑍜 𑍝 𑍞 𑍟 𑍠 𑍡 𑍢 𑍣 𑍤 𑍥 𑍦 𑍧 𑍨 𑍩 𑍪 𑍫 𑍬 𑍭 𑍮 𑍯 𑍰 𑍱 𑍲 𑍳 𑍴 𑍵 𑍶 𑍷 𑍸 𑍹 𑍺 𑍻 𑍼 𑍽 𑍾 𑍿 𑎀 𑎁 𑎂 𑎃 𑎄 𑎅 𑎆 𑎇 𑎈 𑎉 𑎊 𑎋 𑎌 𑎍 𑎎 𑎏 𑎐 𑎑 𑎒 𑎓 𑎔 𑎕 𑎖 𑎗 𑎘 𑎙 𑎚 𑎛 𑎜 𑎝 𑎞 𑎟 𑎠 𑎡 𑎢 𑎣 𑎤 𑎥 𑎦 𑎧 𑎨 𑎩 𑎪 𑎫 𑎬 𑎭 𑎮 𑎯 𑎰 𑎱 𑎲 𑎳 𑎴 𑎵 𑎶 𑎷 𑎸 𑎹 𑎺 𑎻 𑎼 𑎽 𑎾 𑎿 𑏀 𑏁 𑏂 𑏃 𑏄 𑏅 𑏆 𑏇 𑏈 𑏉 𑏊 𑏋 𑏌 𑏍 𑏎 𑏏 𑏐 𑏑 𑏒 𑏓 𑏔 𑏕 𑏖 𑏗 𑏘 𑏙 𑏚 𑏛 𑏜 𑏝 𑏞 𑏟 𑏠 𑏡 𑏢 𑏣 𑏤 𑏥 𑏦 𑏧 𑏨 𑏩 𑏪 𑏫 𑏬 𑏭 𑏮 𑏯 𑏰 𑏱 𑏲 𑏳 𑏴 𑏵 𑏶 𑏷 𑏸 𑏹 𑏺 𑏻 𑏼 𑏽 𑏾 𑏿 𑐀 𑐁 𑐂 𑐃 𑐄 𑐅 𑐆 𑐇 𑐈 𑐉 𑐊 𑐋 𑐌 𑐍 𑐎 𑐏 𑐐 𑐑 𑐒 𑐓 𑐔 𑐕 𑐖 𑐗 𑐘 𑐙 𑐚 𑐛 𑐜 𑐝 𑐞 𑐟 𑐠 𑐡 𑐢 𑐣 𑐤 𑐥 𑐦 𑐧 𑐨 𑐩 𑐪 𑐫 𑐬 𑐭 𑐮 𑐯 𑐰 𑐱 𑐲 𑐳 𑐴 𑐵 𑐶 𑐷 𑐸 𑐹 𑐺 𑐻 𑐼 𑐽 𑐾 𑐿 𑑀 𑑁 𑑂 𑑃 𑑄 𑑅 𑑆 𑑇 𑑈 𑑉 𑑊 𑑋 𑑌 𑑍 𑑎 𑑏 𑑐 𑑑 𑑒 𑑓 𑑔 𑑕 𑑖 𑑗 𑑘 𑑙 𑑚 𑑛 𑑜 𑑝 𑑞 𑑟 𑑠 𑑡 𑑢 𑑣 𑑤 𑑥 𑑦 𑑧 𑑨 𑑩 𑑪 𑑫 𑑬 𑑭 𑑮 𑑯 𑑰 𑑱 𑑲 𑑳 𑑴 𑑵 𑑶 𑑷 𑑸 𑑹 𑑺 𑑻 𑑼 𑑽 𑑾 𑑿 𑒀 𑒁 𑒂 𑒃 𑒄 𑒅 𑒆 𑒇 𑒈 𑒉 𑒊 𑒋 𑒌 𑒍 𑒎 𑒏 𑒐 𑒑 𑒒 𑒓 𑒔 𑒕 𑒖 𑒗 𑒘 𑒙 𑒚 𑒛 𑒜 𑒝 𑒞 𑒟 𑒠 𑒡 𑒢 𑒣 𑒤 𑒥 𑒦 𑒧 𑒨 𑒩 𑒪 𑒫 𑒬 𑒭 𑒮 𑒯 𑒰 𑒱 𑒲 𑒳 𑒴 𑒵 𑒶 𑒷 𑒸 𑒹 𑒺 𑒻 𑒼 𑒽 𑒾 𑒿 𑓀 𑓁 𑓂 𑓃 𑓄 𑓅 𑓆 𑓇 𑓈 𑓉 𑓊 𑓋 𑓌 𑓍 𑓎 𑓏 𑓐 𑓑 𑓒 𑓓 𑓔 𑓕 𑓖 𑓗 𑓘 𑓙 𑓚 𑓛 𑓜 𑓝 𑓞 𑓟 𑓠 𑓡 𑓢 𑓣 𑓤 𑓥 𑓦 𑓧 𑓨 𑓩 𑓪 𑓫 𑓬 𑓭 𑓮 𑓯 𑓰 𑓱 𑓲 𑓳 𑓴 𑓵 𑓶 𑓷 𑓸 𑓹 𑓺 𑓻 𑓼 𑓽 𑓾 𑓿 𑔀 𑔁 𑔂 𑔃 𑔄 𑔅 𑔆 𑔇 𑔈 𑔉 𑔊 𑔋 𑔌 𑔍 𑔎 𑔏 𑔐 𑔑 𑔒 𑔓 𑔔 𑔕 𑔖 𑔗 𑔘 𑔙 𑔚 𑔛 𑔜 𑔝 𑔞 𑔟 𑔠 𑔡 𑔢 𑔣 𑔤 𑔥 𑔦 𑔧 𑔨 𑔩 𑔪 𑔫 𑔬 𑔭 𑔮 𑔯 𑔰 𑔱 𑔲 𑔳 𑔴 𑔵 𑔶 𑔷 𑔸 𑔹 𑔺 𑔻 𑔼 𑔽 𑔾 𑔿 𑕀 𑕁 𑕂 𑕃 𑕄 𑕅 𑕆 𑕇 𑕈 𑕉 𑕊 𑕋 𑕌 𑕍 𑕎 𑕏 𑕐 𑕑 𑕒 𑕓 𑕔 𑕕 𑕖 𑕗 𑕘 𑕙 𑕚 𑕛 𑕜 𑕝 𑕞 𑕟 𑕠 𑕡 𑕢 𑕣 𑕤 𑕥 𑕦 𑕧 𑕨 𑕩 𑕪 𑕫 𑕬 𑕭 𑕮 𑕯 𑕰 𑕱 𑕲 𑕳 𑕴 𑕵 𑕶 𑕷 𑕸 𑕹 𑕺 𑕻 𑕼 𑕽 𑕾 𑕿 𑖀 𑖁 𑖂 𑖃 𑖄 𑖅 𑖆 𑖇 𑖈 𑖉 𑖊 𑖋 𑖌 𑖍 𑖎 𑖏 𑖐 𑖑 𑖒 𑖓 𑖔 𑖕 𑖖 𑖗 𑖘 𑖙 𑖚 𑖛 𑖜 𑖝 𑖞 𑖟 𑖠 𑖡 𑖢 𑖣 𑖤 𑖥 𑖦 𑖧 𑖨 𑖩 𑖪 𑖫 𑖬 𑖭 𑖮 𑖯 𑖰 𑖱 𑖲 𑖳 𑖴 𑖵 𑖶 𑖷 𑖸 𑖹 𑖺 𑖻 𑖼 𑖽 𑖾 𑖿 𑗀 𑗁 𑗂 𑗃 𑗄 𑗅 𑗆 𑗇 𑗈 𑗉 𑗊 𑗋 𑗌 𑗍 𑗎 𑗏 𑗐 𑗑 𑗒 𑗓 𑗔 𑗕 𑗖 𑗗 𑗘 𑗙 𑗚 𑗛 𑗜 𑗝 𑗞 𑗟 𑗠 𑗡 𑗢 𑗣 𑗤 𑗥 𑗦 𑗧 𑗨 𑗩 𑗪 𑗫 𑗬 𑗭 𑗮 𑗯 𑗰 𑗱 𑗲 𑗳 𑗴 𑗵 𑗶 𑗷 𑗸 𑗹 𑗺 𑗻 𑗼 𑗽 𑗾 𑗿 𑘀 𑘁 𑘂 𑘃 𑘄 𑘅 𑘆 𑘇 𑘈 𑘉 𑘊 𑘋 𑘌 𑘍 𑘎 𑘏 𑘐 𑘑 𑘒 𑘓 𑘔 𑘕 𑘖 𑘗 𑘘 𑘙 𑘚 𑘛 𑘜 𑘝 𑘞 𑘟 𑘠 𑘡 𑘢 𑘣 𑘤 𑘥 𑘦 𑘧 𑘨 𑘩 𑘪 𑘫 𑘬 𑘭 𑘮 𑘯 𑘰 𑘱 𑘲 𑘳 𑘴 𑘵 𑘶 𑘷 𑘸 𑘹 𑘺 𑘻 𑘼 𑘽 𑘾 𑘿 𑙀 𑙁 𑙂 𑙃 𑙄 𑙅 𑙆 𑙇 𑙈 𑙉 𑙊 𑙋 𑙌 𑙍 𑙎 𑙏 𑙐 𑙑 𑙒 𑙓 𑙔 𑙕 𑙖 𑙗 𑙘 𑙙 𑙚 𑙛 𑙜 𑙝 𑙞 𑙟 𑙠 𑙡 𑙢 𑙣 𑙤 𑙥 𑙦 𑙧 𑙨 𑙩 𑙪 𑙫 𑙬 𑙭 𑙮 𑙯 𑙰 𑙱 𑙲 𑙳 𑙴 𑙵 𑙶 𑙷 𑙸 𑙹 𑙺 𑙻 𑙼 𑙽 𑙾 𑙿 𑚀 𑚁 𑚂 𑚃 𑚄 𑚅 𑚆 𑚇 𑚈 𑚉 𑚊 𑚋 𑚌 𑚍 𑚎 𑚏 𑚐 𑚑 𑚒 𑚓 𑚔 𑚕 𑚖 𑚗 𑚘 𑚙 𑚚 𑚛 𑚜 𑚝 𑚞 𑚟 𑚠 𑚡 𑚢 𑚣 𑚤 𑚥 𑚦 𑚧 𑚨 𑚩 𑚪 𑚫 𑚬 𑚭 𑚮 𑚯 𑚰 𑚱 𑚲 𑚳 𑚴 𑚵 𑚶 𑚷 𑚸 𑚹 𑚺 𑚻 𑚼 𑚽 𑚾 𑚿 𑛀 𑛁 𑛂 𑛃 𑛄 𑛅 𑛆 𑛇 𑛈 𑛉 𑛊 𑛋 𑛌 𑛍 𑛎 𑛏 𑛐 𑛑 𑛒 𑛓 𑛔 𑛕 𑛖 𑛗 𑛘 𑛙 𑛚 𑛛 𑛜 𑛝 𑛞 𑛟 𑛠 𑛡 𑛢 𑛣 𑛤 𑛥 𑛦 𑛧 𑛨 𑛩 𑛪 𑛫 𑛬 𑛭 𑛮 𑛯 𑛰 𑛱 𑛲 𑛳 𑛴 𑛵 𑛶 𑛷 𑛸 𑛹 𑛺 𑛻 𑛼 𑛽 𑛾 𑛿 𑜀 𑜁 𑜂 𑜃 𑜄 𑜅 𑜆 𑜇 𑜈 𑜉 𑜊 𑜋 𑜌 𑜍 𑜎 𑜏 𑜐 𑜑 𑜒 𑜓 𑜔 𑜕 𑜖 𑜗 𑜘 𑜙 𑜚 𑜛 𑜜 𑜝 𑜞 𑜟 𑜠 𑜡 𑜢 𑜣 𑜤 𑜥 𑜦 𑜧 𑜨 𑜩 𑜪 𑜫 𑜬 𑜭 𑜮 𑜯 𑜰 𑜱 𑜲 𑜳 𑜴 𑜵 𑜶 𑜷 𑜸 𑜹 𑜺 𑜻 𑜼 𑜽 𑜾 𑜿 𑝀 𑝁 𑝂 𑝃 𑝄 𑝅 𑝆 𑝇 𑝈 𑝉 𑝊 𑝋 𑝌 𑝍 𑝎 𑝏 𑝐 𑝑 𑝒 𑝓 𑝔 𑝕 𑝖 𑝗 𑝘 𑝙 𑝚 𑝛 𑝜 𑝝 𑝞 𑝟 𑝠 𑝡 𑝢 𑝣 𑝤 𑝥 𑝦 𑝧 𑝨 𑝩 𑝪 𑝫 𑝬 𑝭 𑝮 𑝯 𑝰 𑝱 𑝲 𑝳 𑝴 𑝵 𑝶 𑝷 𑝸 𑝹 𑝺 𑝻 𑝼 𑝽 𑝾 𑝿 𑞀 𑞁 𑞂 𑞃 𑞄 𑞅 𑞆 𑞇 𑞈 𑞉 𑞊 𑞋 𑞌 𑞍 𑞎 𑞏 𑞐 𑞑 𑞒 𑞓 𑞔 𑞕 𑞖 𑞗 𑞘 𑞙 𑞚 𑞛 𑞜 𑞝 𑞞 𑞟 𑞠 𑞡 𑞢 𑞣 𑞤 𑞥 𑞦 𑞧 𑞨 𑞩 𑞪 𑞫 𑞬 𑞭 𑞮 𑞯 𑞰 𑞱 𑞲 𑞳 𑞴 𑞵 𑞶 𑞷 𑞸 𑞹 𑞺 𑞻 𑞼 𑞽 𑞾 𑞿 𑟀 𑟁 𑟂 𑟃 𑟄 𑟅 𑟆 𑟇 𑟈 𑟉 𑟊 𑟋 𑟌 𑟍 𑟎 𑟏 𑟐 𑟑 𑟒 𑟓 𑟔 𑟕 𑟖 𑟗 𑟘 𑟙 𑟚 𑟛 𑟜 𑟝 𑟞 𑟟 𑟠 𑟡 𑟢 𑟣 𑟤 𑟥 𑟦 𑟧 𑟨 𑟩 𑟪 𑟫 𑟬 𑟭 𑟮 𑟯 𑟰 𑟱 𑟲 𑟳 𑟴 𑟵 𑟶 𑟷 𑟸 𑟹 𑟺 𑟻 𑟼 𑟽 𑟾 𑟿 𑠀 𑠁 𑠂 𑠃 𑠄 𑠅 𑠆 𑠇 𑠈 𑠉 𑠊 𑠋 𑠌 𑠍 𑠎 𑠏 𑠐 𑠑 𑠒 𑠓 𑠔 𑠕 𑠖 𑠗 𑠘 𑠙 𑠚 𑠛 𑠜 𑠝 𑠞 𑠟 𑠠 𑠡 𑠢 𑠣 𑠤 𑠥 𑠦 𑠧 𑠨 𑠩 𑠪 𑠫 𑠬 𑠭 𑠮 𑠯 𑠰 𑠱 𑠲 𑠳 𑠴 𑠵 𑠶 𑠷 𑠸 𑠹 𑠺 𑠻 𑠼 𑠽 𑠾 𑠿 𑡀 𑡁 𑡂 𑡃 𑡄 𑡅 𑡆 𑡇 𑡈 𑡉 𑡊 𑡋 𑡌 𑡍 𑡎 𑡏 𑡐 𑡑 𑡒 𑡓 𑡔 𑡕 𑡖 𑡗 𑡘 𑡙 𑡚 𑡛 𑡜 𑡝 𑡞 𑡟 𑡠 𑡡 𑡢 𑡣 𑡤 𑡥 𑡦 𑡧 𑡨 𑡩 𑡪 𑡫 𑡬 𑡭 𑡮 𑡯 𑡰 𑡱 𑡲 𑡳 𑡴 𑡵 𑡶 𑡷 𑡸 𑡹 𑡺 𑡻 𑡼 𑡽 𑡾 𑡿 𑢀 𑢁 𑢂 𑢃 𑢄 𑢅 𑢆 𑢇 𑢈 𑢉 𑢊 𑢋 𑢌 𑢍 𑢎 𑢏 𑢐 𑢑 𑢒 𑢓 𑢔 𑢕 𑢖 𑢗 𑢘 𑢙 𑢚 𑢛 𑢜 𑢝 𑢞 𑢟 𑢠 𑢡 𑢢 𑢣 𑢤 𑢥 𑢦 𑢧 𑢨 𑢩 𑢪 𑢫 𑢬 𑢭 𑢮 𑢯 𑢰 𑢱 𑢲 𑢳 𑢴 𑢵 𑢶 𑢷 𑢸 𑢹 𑢺 𑢻 𑢼 𑢽 𑢾 𑢿 𑣀 𑣁 𑣂 𑣃 𑣄 𑣅 𑣆 𑣇 𑣈 𑣉 𑣊 𑣋 𑣌 𑣍 𑣎 𑣏 𑣐 𑣑 𑣒 𑣓 𑣔 𑣕 𑣖 𑣗 𑣘 𑣙 𑣚 𑣛 𑣜 𑣝 𑣞 𑣟 𑣠 𑣡 𑣢 𑣣 𑣤 𑣥 𑣦 𑣧 𑣨 𑣩 𑣪 𑣫 𑣬 𑣭 𑣮 𑣯 𑣰 𑣱 𑣲 𑣳 𑣴 𑣵 𑣶 𑣷 𑣸 𑣹 𑣺 𑣻 𑣼 𑣽 𑣾 𑣿 𑤀 𑤁 𑤂 𑤃 𑤄 𑤅 𑤆 𑤇 𑤈 𑤉 𑤊 𑤋 𑤌 𑤍 𑤎 𑤏 𑤐 𑤑 𑤒 𑤓 𑤔 𑤕 𑤖 𑤗 𑤘 𑤙 𑤚 𑤛 𑤜 𑤝 𑤞 𑤟 𑤠 𑤡 𑤢 𑤣 𑤤 𑤥 𑤦 𑤧 𑤨 𑤩 𑤪 𑤫 𑤬 𑤭 𑤮 𑤯 𑤰 𑤱 𑤲 𑤳 𑤴 𑤵 𑤶 𑤷 𑤸 𑤹 𑤺 𑤻 𑤼 𑤽 𑤾 𑤿 𑥀 𑥁 𑥂 𑥃 𑥄 𑥅 𑥆 𑥇 𑥈 𑥉 𑥊 𑥋 𑥌 𑥍 𑥎 𑥏 𑥐 𑥑 𑥒 𑥓 𑥔 𑥕 𑥖 𑥗 𑥘 𑥙 𑥚 𑥛 𑥜 𑥝 𑥞 𑥟 𑥠 𑥡 𑥢 𑥣 𑥤 𑥥 𑥦 𑥧 𑥨 𑥩 𑥪 𑥫 𑥬 𑥭 𑥮 𑥯 𑥰 𑥱 𑥲 𑥳 𑥴 𑥵 𑥶 𑥷 𑥸 𑥹 𑥺 𑥻 𑥼 𑥽 𑥾 𑥿 𑦀 𑦁 𑦂 𑦃 𑦄 𑦅 𑦆

Afb.61 Oorspronkelijke talen van de aarde zoals ze in dit boek vermeld worden

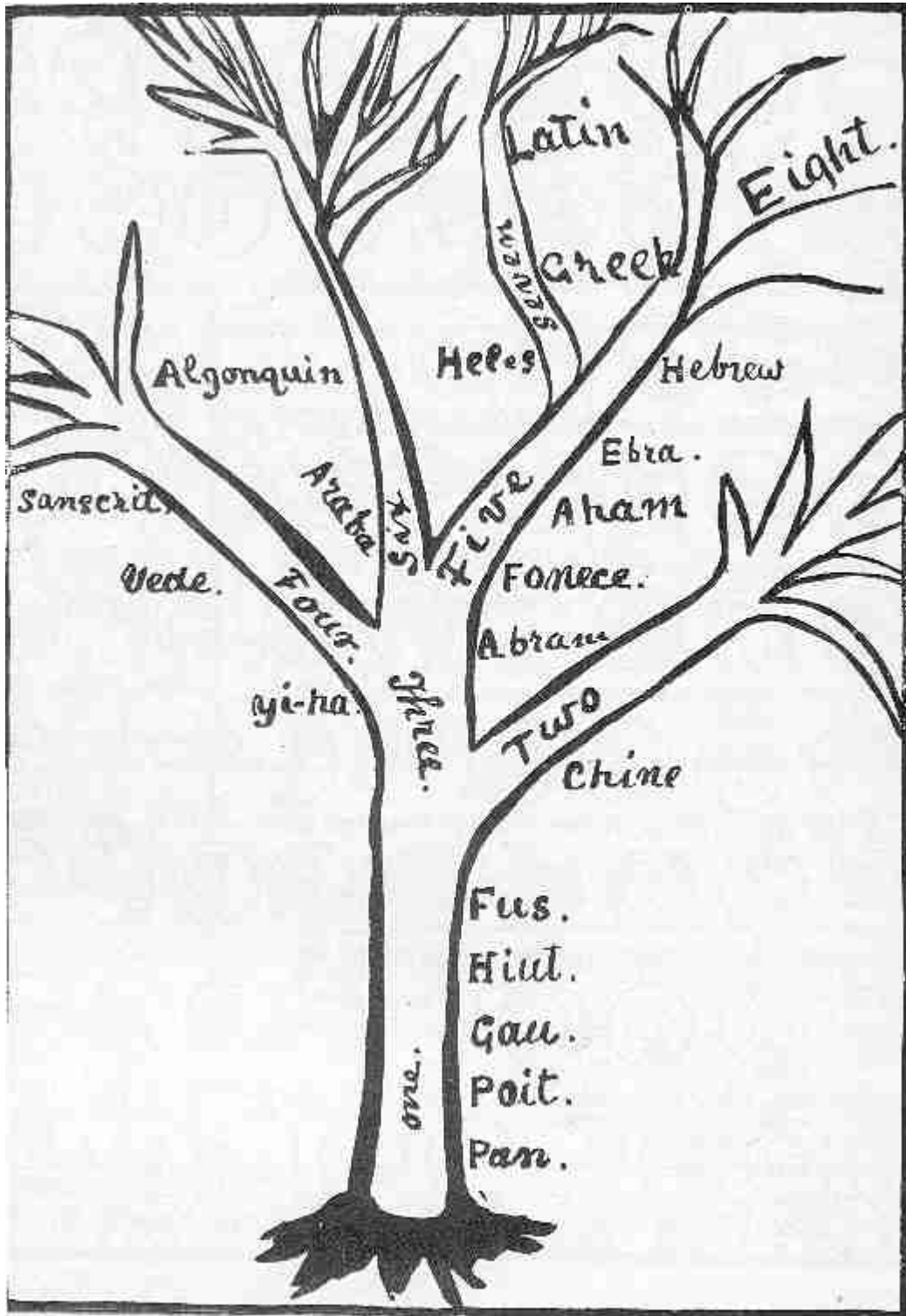

Plate 63.

Afb. 63 Boom der talen

## BOOM DER TALEN.

China, India, Europa en Amerika, de vier takken van de aarde, bezitten talen uit één wortel. Hoe was de boom en waar groeide hij, omdat niemand hem vinden kan? Waar lag het overstroomde continent, de vergeten wereld? Waar vandaan de worstelende stervelingen ontkwamen om naar verafgelegen continenten te varen en in alle landen het verhaal over een geweldige zondvloed te vertellen?

PAN de eerste keelklanken die bij benadering woorden waren.

POIT begin van labiale woordklanken.

HIUT eerste verworven taal.

FUS eerste geschreven woordtekens.

CHINEES éénlettergrepig.

YI-HA woordverbindingen.

ABRAM eerste woorden, oorspronkelijke tekst.

FONECISCH de klank navolgend, maar niet de (geschreven) tekens.

AHAM vermenging.

EBRA het oude, het gewijde.

SANSKRIET mengsel.

ARABA (ook eerste Egyptisch), tand en thorax klanken.

ALGONQUIN volgens de heilige naam E-GO-QUIN.

PAN +) (De sleutel om alle woorden te ontsluiten).

Pan zei: Ik ben de aarde; de eerstbewoonbare plaats voor de mens; ik bevind mij onder het water. Hoewel overstroomd, leeft mijn naam voort. Mijn woorden zijn de eerste woorden van de mens. Op het continent Pan werden de eerste woorden door de mens gesproken. Ik ben "Ah", hetgeen aarde betekent. Ik ben de aardse woorden. Ik ben de verstrooide taal. Uit mij, Pan, kwamen alle aardse talen voort. In alle naties word ik gevonden. Ik stel ter hand, door mij zal de mens Hem kennen die mij gezonden heeft. Door Zijn engelen werd ik aan de stervelingen gegeven; door hen voortgebracht op die dag.

Pan zei: Mijn geboorteplaats ligt in het Oosten. Ik grondvestte de woorden van China en India. Fonecia en Ebra zijn mijn nakomelingen. Door de stammen van de Faithists werd ik overgebracht. E-Go-Quim grondvestte mij in Guatama (Amerika). E-Go-Quim werd "Algonquin". Ik was er voor alle

andere talen. De eerste gesproken woorden. Voor mij uitte de mens zich als een dier, maar hij maakte geen woorden.

Egoquim (Algonquin); Wenowin (Hiut); Ze-jo-is (Chinees). Noch waren ze dit allemaal, want er bestonden vele onvolmaaktheden van Zijn naam. Hij was het Onzichtbare. Wat het Onzichtbare sprak, behoorde het Zichtbare niet te spreken. E-O-Ih was Almachtig.

Pan zei: Ik ben taal; ik besta uit twee delen, de uitspraak en het gedrag. (namen en bewegingen, zelfst. naamwoorden en werkwoorden). Alle dingen worden omsloten door mijn twee leden. Het niet bewegende is dood; een steen heeft een naam, maar geen gedrag; hij is onbeweeglijk, hij is dood. Het is de eigenschap van Uz. Twee houdingen bezitten de dingen. Als iemand naar Uz kijkt, is dat naar omlaag; indien hij naar JEHOVIH kijkt is dat naar omhoog. Als iemand naar Uz toeloopt; betekent dit oorlog en vernietiging; indien naar het Licht, is dit vrede en wijsheid. Al wie dezen, mijn tekenen leert, zal alle talen kunnen lezen.

Pan zei: De engelen maakten sommige mensen tot profeten en genezers van de zieken. Door inprenting en door de stem leerden zij de profeten om woorden uit te spreken. De profeten leerden het hun broeders. Vele woorden werden geheiligd, opdat zij goed geleerd en gewijd konden worden.

Pan zei: Ik kwam niet in een dag, noch in een jaar, noch in honderd jaar. Ik kwam niet naar slechts één mens, maar naar velen. Ik werd op verschillende plaatsen op de "ah", de aarde, anders uitgesproken, overeenkomstig de keel, tong en lippen. Niettemin was ik dezelfde taal.

Pan zei: Ik ben de sleutel om woorden te ontsluiten. Ik laat alle dingen spreken. Asu, de eerste mens werd zo onderwezen: zoals de kameel zich uitte, zo werd hij genoemd; evenals de kat en de hond en al wat leeft. Zoals het kind zijn vader noemde, zo werd de naam "man" gevormd. Dit luidde in sommige plaatsen: ghan en egan (China) edam en edan (Fonetisch); adam (Ebra); gan (Panisch); puam (Sanskriet); pam (Vedisch); sam (Kii); ang (Algonquin); anger (Poit) en man (Engels + Nederl.)

Pan zei: Denk niet dat al het levende zich in alle plaatsen eender uitdrukt. De wilde hond spreekt niet als de tamme; noch de kleine als de grote. Noch konden alle Asu's dezelfde klanken eender uitspreken. Niettemin werd hen in het continent Pan geleerd om al het levende naar zijn eigen spraak te benoemen. Op die manier werd Asu geleerd over de landdieren en de vogels en alle dingen die zich uiteten.

Pan zei: De wind sprak, maar werd niet gezien. Asu werd geleerd dat Corpor, het zichtbare, beheerst werd door Es, het onzichtbare. De wind zei: "Ee@ door de bladeren; in de golven van de oceaan en het gebulder van de storm: "Oh"; en in het fluitende geluid van de wind: "Ih", en de mens noemde het Onzichtbare E-O-Ih (Ie-o-ai Nederl.) Eolin (Poit); Eolih (Zerl); Eloih (Fonecisch); Jehovih (Ebra); SPRAAK.

Jehovih zei: Zoals Ik een mens liet groeien, zo liet Ik de taal van de mens groeien. Ja, zoals de aarde op haar plaats volwassen wordt, zo zal de mens terugkijken en oordelen over hetgeen geweest is. Overeenkomstig de tijd en plaats van de aarde, zo sprak de mens. En zo gebeurde het. En de afwijking in de voortgang van de spraak was gelijk aan de afwijking van de vortex van de aarde. Zelfs de woorden van de mens in voorbije tijdperken zullen in de tijd van Kosmon aan Mijn zieners geopenbaard worden. En zo gebeurde het.

+ ) Meer dan vijftig jaar na publikatie van dit boek kwam de drukproef van deze tekst in handen van de volgende uitgever van Oahspe ( Wing Anderson uitgave 1935).



SEMOIN.

Ah	Oh	Estk	Esak	Eayo	Hoi	Druk	Eoik	Eloik	Susa	Druk.	
San	Uhga	Uh	Fome	Jote	a Dang	hak	sa	su	oke	Hiss	
'Samta	Tui	Tufong	guy	Sarji	Sau	Kisam	Duk	Sehe	Tufa	Inqua	
Isu	Uk'sa	Sit	gitow	Sang	Mgit	Sil'Sang	Ex	Mgitow	M'dang	whok	
Work	U'work	Jotang	dang	Kipmji	Ouk	Sed	Kigit	E'git	Mgit	Tau	Mi
Ajl	Ji'og	Sanha	Wh'sauk	She	Mai	Gee	J'si	Id'nam	J'ang	Bak	
Fete	fi	Pau	Gour	su'tae	Agni	Sam	woga	d'Shon	Ug	Sa'fome	
Pun	na	K'un'da	Samhoi	P'hoi	Gung	Hiss'tuk	Yah	His'Sa	M'oh	dangan	Mug
Wojos	Plour	Jug	Ung'wan	Shi	Mek	Ze	Miji	Saminu	che	Chin	
Uuk'ing,	Sar'eng,	Sam'eng,	Jek'eng,	the	'Eng,	Eug,	Ume	dan'um	dit'um	hid'um,	
San	Mgan	M-be	se	K'ss'he	S'he	Yie'ig	s'hi'	d'gani	S'he'Sa	Ch'wat	

Afb.62 Tablet Semoin Eerste geschreven Taal

## SE'MOIN- VERKLARING.

1. Ah, de aarde (Pan.) Pan, da, sa, de grond; de grondslag (Pan.) N'ah (Poit). Thah (Kii). Pan (Iz). Sas en 'Asa (Zan). Edama (Fonecisch). Adama (Ebra). Rd'han (Vedisch). Bu'ha (Sanskriet). De eerste naam is van toepassing op de aarde; zoals iemand rondkijkt en zegt: Ah! Ha'd'n (Chinees). Wh'ah (Algonquin). Geschreven met een rechte horizontale lijn.

2. Oh! de hemel, het uitspansel over (Pan). Oh'ah (Kii). O'shak (Fon.) D'yo (Ved.) N'yo (Alg.). Zoals iemand zou uitroepen die omhoog kijkt. Het hemelgewelf boven de aarde.

3. Esk, aarde en lucht, derde combinatie. Een stoffelijke wereld en zijn uitspansel (Pan.) l'dek (Poit). Ex (Fon.) Ska (Algonquin). De nabije wereld.

4. Esak en de kosmos. De al-wereld, de zon, maan, aarde en sterren en de gehele ruimte (Pan.) Erak (Hiut). Erat (Fon.) Eret (Ebra). Ad-(aarde) Oh'm (ruimte) (Poit). Ja'sak (Ved.) De vierde combinatie. Onmeetbaar. Jagat (Sansk.) A'sah (Chin.)

5. Ea'yo, eeuwigdurend van beneden eeuwigdurend van boven. (Pan.) E'do (Bakie). M'yo (Chin.) She'go (Alg.) U'do (Ved.) Udoche (Sansk.) Eeuwigdurend naar boven en beneden. Niemand kan de omvang meten 1).

6. Hoi, het doordringbare en het ondoordringbare; het geschapene en Uz (Pan.) Joy of Woe (Gau). Oi (Zerl). Yoih (Ved.) Hoi is een zonnestraal; het vernietigt en het scheidt; Hoi is de spraak van de mens, het kan genezen of vergiftigen. Uz'hoi, gif (Ved.) Git'hoi, goede genezing (Chin.) Ang'hoi, medicijnman (Alg.)

7. Druk of druht of drug, wat tot vernietiging leidt; de vier donkere hoeken van de wereld, noordoost, zuidoost, noordwest en zuidwest. De tempel wordt geheiligd aan de zuid-, noord-, oost-, en westzijde. De slangen en verslindende dieren kwamen naar de arena door druht (Pan.); tegenstrijdig doel, misverstand, slechte oogmerken; cruv (Ved.) een slangachtig kwaad; druht, boze geest (Ved.); druht, kwade vernietiger (Poit); druht, teken van de dood (Channic), gekruiste beenderen; gevaar vanwege onzichtbare geesten, een X, ex of drux. Ug of ugh (Alg.) ugly, lelijk (Engels), gekruist, hoekig. De plaats van de slechte Goden in de ceremoniën. De vier windstreken van de wereld. zijn goed; maar de vier hoeken zijn slecht.

8. Eoih, de onzichtbare Kracht, Schepper (Pan). Voordat de mens de Al Geest kon bevatten, werd hem geleerd de wind, het Al Onzichtbare, Jehovih te noemen! Het zinnebeeld van Onbegrensde Leven.

9. Eloih, synoniem met Jehovih, de Schepper, de persoon die de wind beweegt. De Al Ziel. Het Al Zelf. Het Tweede Zelf, ijler dan de wind. Het is de omtrek van alles; het strekt zich uit van links naar rechts, en van onderen naar boven. De beweging van hand en arm in retoriek. Hand en arm spreken Zijn naam. Het is het geheime teken. Het bevat het symbool van het leven (Panisch en Gau). E-goquim (Alg.), Je-o-es (China), Je-o-vih (Fon.), Jehova (Ebra), Ge-o-zih (Hiut), Zi'o (Ved.): de ziel van alles. Aangezien het symbool het Levende Wiel is, zweer ik erop. Laat mijn aanklagers zeggen dat ik de heilige gaven niet bezit. Zij zullen me op het wiel vastbinden. De Grote Geest zal mij verlossen. Laat het wiel van Mijn naam aan de wegwijk staan opdat degene die voorbijkomt het kan draaien uit gedachtenis aan de Ik Ben. Dit zal een gebed zijn van de ongeleerden, en ik zal hen verhoren. (Zarathoestra)

10. Susa, het Volmaakte. Zonder het kwaad zou de Al Wereld onvolledig zijn; geest van Corpor; geest van Es (Pan.) Soo'a (Chin.) Lu'la (Hiut). Hiss-tu-oh (Fon.) Het wiel bezit zowel goed als kwaad. Het

bezit het blad des levens. De priester zal getest worden op het wiel. Als hij wordt verlost, is hij heilig. Als hij niet verlost wordt, is hij goddeloos en zal omkomen. Ofschoon een slecht man sterft door het wiel, is het niet slecht voor hem. Alleen de mens die Jehovih liefheeft, vreest niet om het wiel over zich heen te krijgen. Druk-a-naw (Ved.) Druj-iy-ho-gan (Semak) Juggernaut (Engels) Su'sa, levend dood (China)

11. Druk (Pan.), aardse onheilen. Vergiften, rampen. Rosh (Fon.), slangegif. Gif loert op de aarde. Ruks (Alg. en Kii). Ruts, de tijd van het vrouwelijke (Ebra). Wanneer de tekenen dalen moet u geduld hebben. Usk, de buitenste bedekking is slecht. Husk, omhulsel (Engels). Alle vlees is druk (slecht). Hoey'e (China)

12. Gan (Pan.) Ghan (Chin.) Egan, mensheid (Chin.) Edam en Edan (Fon.) Adam (Ebra). Puam - (Sansk.) Pam (Ved.) Sam, sprekend dier (Kii). Samuel, profeet (Ebra). Gang, rijke landeigenaar (Chin.) Ang (Alg.) Anger (Poit). Ong'ee (Kii). Man (Engels + Nederl.)

13. Uh'ga 2) de proef (Pan.) Als de Es hem verlost, dan is hij onze ware profeet. Hij heeft op het wiel gezworen; hij zal beproefd worden. Een eed; zweren op de Al Ik Ben. Ish'ga (Chin.) Duk'ah Poit). Eh'la (Fon.) Alah (Ebra). Isch'bu'ah, gelofte afleggen op (Hebreeuws). Uk'gak (Alg.) Hij zal beproefd worden op het kruis, de druh, en hij sterft niet. Laat hem in Zijn naam voldoen aan datgene wat hij beweerd heeft. Indien hij een valse profeet is zal hij Uh'ga (de proef) vrezen. De beenderen van een valse profeet hangen aan de druh, het kruis. De oprechten worden door Eolin verlost.

14. Uh, boze geest (Pan.) Yuuh (Poit). Kuuh (Fon.) Kuach (Ebra). Het boze dat boven ons is. Yu'gi (Chin.), boze geesten die het kwaad liefhebben, Zi-uhk (Ved.) Useh (Kii). Huuh (Alg.)

15. Fome de wind (Pan.) Foam (Chin.) Ome'Eri (Alg.) Slechte wind, Ruak(Ebra). Datgene wat spreekt zonder lippen, Fume (Ved.) Hij rookt, Ome (Kii).

16. Yote'a, water (Pan.) Vote'i (Kii). Vo'ti en Va'ti en Va'rs (Ved.) Go'taw en Gota'Weri, morgenwater (Alg.) Yot'Yaw (Hiut). Hoy'ah (Fon.) Hoy'am (Ebra).

17. Dang, licht (Pan.) H'dan (Kii). Orang (Fon.) Orach (Ebra). Ang'ji (Chin.) Ang'ni (Ved.) Ag'ni, vuur-licht (Sansk.) Ong (Alg.), geestelijk licht. Yong, daglicht (Hebr.)

18. Ha'k, duister (Pan.) Hark (Chin.) Pa'h (Poit). H'ark (Kii). Kah (Fus). Kasha'k (Fon.) Chasah (Alg.) Kasha'k (Ebra). O'yak (Ved.)

19. Sa, de gekruiste beenderen. Het teken van een slechte man die stierf in het kwaad. (Pan.) Het slechte kruis; de Engelse (Ned.) letter X. Hij werd op het wiel gebonden en kwam om. Er was geen Allerheiligste in hem. Laat dit merkteken op zijn voorhoofd gebrand worden, opdat alle mensen zullen weten dat hij een valse profeet is. Hij rotte weg aan het wiel, Sa'h (Ved.) Sahan (Fus). Laat dit een teken zijn van de boze geesten. He'sa (Alg.) Sa (Ebra). Sa'd. verdorren (Sansk.) Dit zal het teken van oorlog zijn. Het zal op de banieren van de rechtvaardigen staan. Zij zullen voortgaan en roepen: Isa'b! (Ebra). Die,Sa (Chin.) De dood, Sa (Kii). Laat ons liever omkomen omwille van de gerechtigheid dan kwaad te doen. (Abraham).

20. Su, een verlicht mens, ook Augh (Pan.) Su (Chin.) Met de gave van profetie, Su's (Ebra). Ik verkondig in de naam van Eloih: Soo! (Kii). Shu (Alg.) Hij zou nog geen worm doden, Choo (Ved.) Hij bevindt zich tussen ons en het Al Licht; T'su (Gau). Su'chi, begrijpen door het Onzichtbare (Sansk.) Het innerlijk licht, Soo (Fus). Iemand die niet kan zondigen, Su (Onia). De gereinigde zoon.

21. Oke, een huis (Pan). Oak (Chin.) Okel (Fon.) Ohel (Ebra). Oik (Kii). Hoik (Gau). Oikon (Helleens). Croke (Ved.) Koik (Aribanya). Oikos (Grieks). Leer mijn volk in huizen te wonen (Oke); de migrant is

een gruwel voor het Al Oog (Aham).

22. Hiss, slangenwoord. Hij maakt een geluid als de wind. Wie kan onderscheid maken tussen de stem van Eolin en het sissen dat dodelijk is? Uit de twee slechte hoeken hierboven daalt het sissen neer. Zijn voedsel komt uit de aarde. Datgene wat tot de aarde verleid is gesis. Het gesis dat kruipt heb ik tot een symbool gemaakt van het sissen dat wellust leert (Pan.) Hiss (Chin.) Hees (Alg.) Cvees (Ved.) Het teken van verraad, van onzichtbaar gif. Een gevaar dat de mens niet genezen kan. Eerst schiep ik de giftige lucht; daaruit schiep ik het giftige onkruid, en daaruit schiep ik het sissen; om op de buik te kruipen gebod ik hem. Tot het laagste schiep ik hem; hij bijt zichzelf en sterft daaraan. (Abraham). Het totaal van het kwaad wordt zijn eigen vernietiger (Confucius).

23. Sam'tu, triangel (Pan). Het teken van Corpor en Es en Eolin. Ook het Zielelicht, Eolin, het licht van Corpor, de zon, en de brandende vlam. Eveneens een meetinstrument.

24. Fui, een vierkant, een doos. Een teken van gerechtigheid (Pan.)

25. Sui (Chin.) Tu'fong of Sam'fong (Pan), een maat met twee lengtes en één hoek. Yu'on (Ved.)

26. Guz, hypotenus, schuine zijde van een rechthoekige driehoek. Guys (Pan.) De lijn tussen een verticaal en een horizontaal. Gui (Kii). Zy (Ved.) De man die niet oprecht is en toch niet geheel slecht. Het gemiddelde tussen Su en Hiss, Kur (Alg.) Zhi (Chin.) Dji (Huit). Alle mensen zijn Dji. Een dragende hoek, een teken, een lijn, een touw.

27. Sarji, sargus, een piramide (Pan). Mijn zijden lopen schuin af, maar ik ben de centrale pool. De tempel werd naar het oosten, westen, noorden en zuiden gebouwd, en de vier hoeken die goed en kwaad voorstellen, waren in overeenstemming met de wereld. Het heilige huis van Eolin, Bar'ji (Fon.) Bar'nah (Ebra), Gaw'hi (Alg.) Yah'hy (Ved.) Een gebouw met vertrekken voor geestencommunicatie.

28. Gau 3), een meetinstrument; een loodlijn en waterpas bijeen. Gau zei: Ze gaven mijn basis een waterpas, en de vizieren op de hoeken van de loodlijn waren ook waterpas, en op de afstand van Tek Gos (ongeveer twintig mijl) ontdekten ze dat de aarde rond was. Door de gau werd bewezen dat de aarde een bol was. Door Gau heb ik geopenbaard (Ved.) Een bewezen vraagstuk. Een juistheid. Gau, een geometrische taal. Taal bestaat uit twee delen, het bewezene is Gau, het onbewezene is M'gau. Een heilig instrument; datgene wat niet kan dwalen. Mijn heilige tempels zullen met de Gau gebouwd worden. Dau'sin (Chin.), loodlijn, Ann'ak (Fon.) Ahm'ak (Ebra), een loodlijn. Een Gau'Yi moet bij het altaar worden geplaatst. Door het teken Gau'i zal de mens leren alle dingen te bewijzen (Ved.) Het zal het symbool van de test zijn. Wees geduldig opdat uw blik niet kan dwalen, zegt Gau.

29. K'Sam, drievoet (Pan). Symbool van aarde, water en lucht. Mijn drie zijn één; zonder deze drie kan er niets in het leven geboren worden. Ka'sam (Chin.) Ya'Sais (Ved.) Yo'ham (Alg.) De kruk van de profeet. Alleen op de drievoet zal het orakel verkondigd worden (Aham). De oorsprong van de uitdrukking Aham, de taal van de orakels. Een taal met twee of drie betekenissen. Heilige taal van Aribanya.

30. Puh, trekken, een sluitsteen (Pan.) De stenen van de tempel zullen worden opgetrokken met een push (Poit). Zuz (Ved.) Uuh (Fon.) Uhe (ALg.)

31. l'che, troffel (Pan.) Chu (Chin.) Hi'che, troffel of bijl of kleine bijl (Alg.) Yi'che (Ved.) Mijn hand is een houten hand. Ik maak gelijk; en ik zal een teken zijn aan de voet van A'Kin. De tempel is het werk van mijn hand, maar wie kent de hand van de Grote Geest. Zijn hand is over alles. (Perah). Een luie man zal mij niet als teken hebben, zegt l'cho (Kii).

32. Tu'fa, een passer (Pan.) Een instrument om cirkels te meten; omtrek zonder enig deel van een vierkant.
33. Inqua (Pan.) Hin'Kwa (Zerl). E'm'wak (Alg.) Een ding in een ding. De es die in corpor is, de ziel die in es is. Drie in één, Ma-nee-to (Alg.) De aarde binnen de vortex. Equa, snelvliegend, vergelijking (Engels). Renpaard (Chin.)
34. I'su (Pan.) le Su, een jong kind dat niet gezondigd heeft. Het ware kruis in Eloih. I'e'su (Aham). Kind-profeet (Aham). Ye'loo (Kii). Mijn I'su zal geen vleselijke verlangens koesteren. Zijn liefde weet dat alle mannen en vrouwen gelijk zijn. Gee'soo'gan (Chin.) Iesu, iemand die zonder sekse geboren is. 4)
35. Uhk'sa, het slechte kruis (Pan.) Het geschreven teken van Sa. (zie Sa).
36. Git, de maan (Pan.) Git, de maan (Chin.) Het tweede licht Egs'git. Zij verspreidt Egnita (Alg.) Git'mas, stoffelijke maan (Ved.) Eg'nit (Poit), Egnitero (Alg) De maan van E-o-quin. G'uit (Kii). Git'm'gow, de veel-ontvangende maan; de zachte maan, zij verspreidt het gouden licht, de or (Ebra).
37. Git'ow, de zon (Pan,) Git'how, de zon (Chin.) Het centrale licht. Laat de zon staan voor de stoffelijke wereld zoals Jehovih staat voor het AL Ongeziene. Hij, de Gitow, zal op de balk tussen de pilaren staan als een symbool van mijn macht. Zoals hij de grassen voortbrengt, zo breng ik de zielen van de mensen voort. Hij verspreidt Karag'kwa, de Al Warmte, Haw'git (Alg.) Hij zendt het witte licht, of H'wit (Ebra). Or, het stoffelijke zonlicht; Git'fume, het drijvende (Aham). M'Git (Kii). Hog'git of git-hog (Aribanya)
38. Sang of Sa'ang (Pan.), sterren. Het kleine stralende dat de Ogistok verspreidt, d.w.z. het fonkelende. Anga (Alg.) Seng of Seng'sope (Chin.) Eng'ho, de fonkelaar, d.w.z. Kokab (Fon.) Hy'ang (Ved.) De verafgelegen werelden, Esk'ang (Poit).
39. M'git 5) (Pan,) De profeet nam de triangels en legde ze los van elkaar voor koning Oss neer, en de profeet zei tweemaal: Jehovih, Jehovih en onmiddellijk werden de driehoeken met elkaar verbonden, en zie, er was niets verbroken. En Oss, de koning, zei: Deze zullen in de tempel gehangen worden als een getuigenis voor de mensen dat de Grote Geest met mijn volk is. Zijn licht zal mijn licht zijn. (Ved.)
40. Git's'ang (Pan.) heilige ster. Twee triangels van verschillende houtsoorten die onscheidbaar in elkaar sluiten, door geestelijke kracht (Uz). Laat Mijn profeten zichzelf bewijzen door de heilige ster, en zij zullen op de K'Sam zitten en de orakels zijn in Mijn koninkrijk. Een symbool van een wonder boven het altaar. Ook genaamd Yoke'eng (Chin.) Yope'amg (Alg.) Laat hem de heilige ster bezweren. Een sterrenlichte avond. Geringer dan maanlicht.
41. Ex (Pan). Twee of meer tegen elkaar, botsing. Leven tegen dood, of zuur tegen zoet, of slecht tegen goed. De vermeende tegengestelden in alle dingen. Egs (Poit). Egs (Alg.) Egs (Kii). Egks (Fon.)
42. M'git'ow ochtend, zonsopgang (Pan.) Dageraad, M'git'ow (Alg.) Tigiatow (Ved.) Bij dageraad vliegen de boze geesten weg; bij dageraad komt het stralende, vol heiligheid. (Kii). De wijze man heeft Git'm'ow vol van Koe gevonden, d.w.z. ontvankelijkheid, en Tau, de stier, d.w.z. kracht gevend. Hij vervaardigt een boek bij dageraad. De zevende hemel komt in M'git'ow, het morgenlicht (Poit).
43. Hi'dang, middaguur (Pan,); de zon op het hoogtepunt. Laat de Hi'dang een zinnebeeld zijn boven mijn altaar. Hij is de heerlijkheid van de dag zoals de Grote Geest is van de zielewereld. Als u voor hem buigt doe dat dan als gedachtenis aan Hem die u niet ziet. Hij is van mijn lichaam en leven en, voorzover u Hem verheerlijkt, zo zal ik, Eolin, de Schepper, u verheerlijken in de hemelen daarboven

(Gau). Zie erop toe dat u niet de stoffelijke zon aanbidt, maar verheerlijk Mijn werken als gedachtenis aan Mij. Houd dit symbool bedekt, behalve op de dagen van de offerande, opdat uw vijanden u niet beschuldigen corpor te vereren (Chin.)

44. M'hak (Pan.) M'hock of Mo'ock of Mowk (Alg.) O'Shak (Fon.) Koshek of Chosek of Chasheck of Choshek (Ebra). Nacht, duisternis. De tijd van de Es'win ceremoniën. Laten wij in het geheim samenkomen op de bergtop in choshek; de engelen verlangen het van ons. Chosek (Hebr.) Ta'ren'zewagon, in Luwick. Als er geen bergtoppen waren, kwamen ze bijeen in Ta'rew'ze, de moerassen, en hielden de Es'win. Ta'ren'zewagon werd een wet voor M'hak (een stam van de Algonquin). Wanneer de droogte tot vernietiging leidt, laat dan de getrouwen Narshka houden op de bergtoppen, en Ik zal de regen uit de hemel zenden (Sansk.) Ah'shah (Kii).

45. Work of wark (Pan.) Vortex, wervelwind. Sark (Poit). Sa'ark (Gau). Ru'ark (Fon.) Ruach, Searah (Hebr.) Yi'ah (Ved.) Who'ohk Alg.) Wie zal de oorzaak van 'werk' vinden? Ik ben onafgebroken aan het werk. Zoals Ik het werk heb gesteld, de wervelwind, voor de ogen van de mensen, zo schep en ontbind Ik werelden voor de scharen van de hooggestegenen (Aham). De Es-arbeid, work (Engels), arbeid. De wervelwind is arbeid op zich, d.w.z. zonder handen.

46. V'work (Pan.) Het teken van Es aan de arbeid. Het scheppen van een stoffelijke wereld. Een stoffelijke wereld binnen een wervelwind.

47. Yot'ang'd'ang, water, aarde, lucht en ether (Pan.)

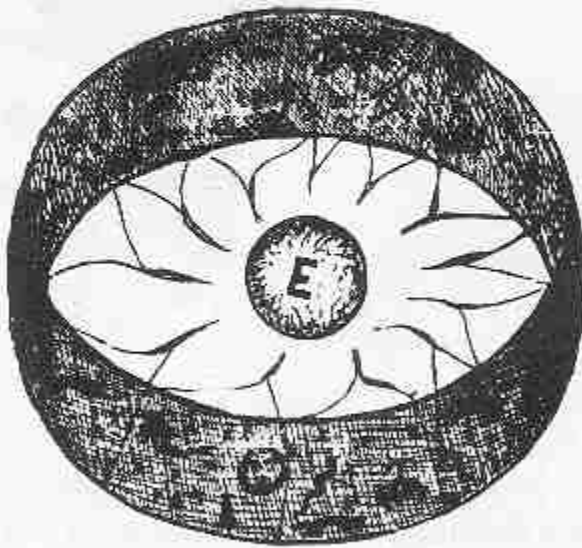
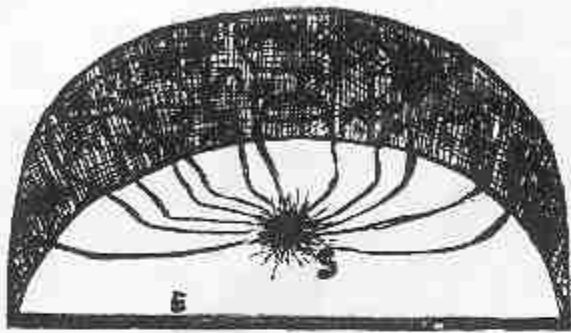

Plate 64.—ONK, or ZODIAC.

Afb.64 Onk of Zodiak

48. Ka'fom'ji (Pan.), aarde, lagere hemel en hogere hemel.

49. Onk (Pan.) Zonnegordel van de aarde. Dat gedeelte van de aarde dat onderworpen is aan de verticale straling. Onk, direct. Owk, golvend. Onk gaf Ik u opdat u de glorie van de zomer, de geurigheid van de lente, de schoonheid van de herfst en de sneeuw in de winter mocht aanschouwen. Bestudeer de mier en de bij; zij begrijpen Onk. De luie mens zal Onk leren.( Poit)(. Afb.67 Onk of Zodiak(zie Se'moin nr 49)

50. Sed (Pan.), het teken Ariës, of, in het Engels de letter T. Het teken van wijsheid; van zachtmoedigheid. Sed, een lam (Kii). Een menselijke neus en wenkbrauwen. De man die wint door liefde, zachtmoedigheid. A'sed (Poit). Ahed (Fon.) Aheb (Ebra). Aheb (Hebr.) En op de derde dag na



de schepping van de wereld steeg Sed op en ging boven de zon staan. De Grote Geest, Jehovih, zei: Dit is Mijn Zoon. De stoffelijke zon kunt u midden op de dag zien, maar Mijn Zoon Sed staat daar boven. Allen die vriendelijk en goed zijn trekt hij op in Mijn koninkrijk, Nirvana. Doe niet aan een ander wat u niet aan uzelf gedaan zou willen hebben, of u zult Mijn Zoon Sed, die aan mijn rechterhand staat, niet aanschouwen. De aarde is van mij, zegt Sed; door liefde zal ik haar verlossen. Ay'sed (Ved.) Een schaap met een vrouwengelaat; symbool van liefde. Zachtheid of zachtaardigheid. Let of Leat (Ebra) of zoals een lam spreekt, A'nah (Hebr.) Ba'ba (Chin.) Hy'sed (Ved.) Sed (Aribanya). Een naam die vriendelijkheid en wijsheid betekent. Geschreven teken van een lam of van de neus en wenkbrauwen van de mens. Een symbool van de sterren en zodiak. Laat dit het seizoen zijn om het mannelijke en vrouwelijke samen te brengen. Zij zullen naar het altaar gaan en de stemmen van de sterren raadplegen via Mijn profeten. Al wie Sed in zich heeft vergeldt kwaad met goed. (Chin.)

51. K'git, nieuwe maan (Pan.) Let op de nieuwe maan en verheerlijk de Grote Geest opdat Hij u voorspoed zal geven. Ka'git (Chin.) Het zal een heilige rustdag zijn.

52. E=git (Pan.) Bij het veranderen van het tweede kwartier van de maan volgt de aflossing van de wacht van Mijn engelen die bij de stervelingen verblijven; laat dit een heilige rustdag zijn.

53. M'git, het derde kwartier (Pan.) Een heilige rustdag. Laat Mijn uitverkorenen de vier heilige rustdagen houden gedurende elke maan, want op die dagen lossen Mijn beschermengelen de wacht af. De aansporing door de geesten aan de stervelingen gegeven om hen de planeten te doen observeren en leren kennen. Sub'da'don, een heilige dag (Pan.) De dag van de maansverandering. Sub'da (Fon.) Sabbath (Ebra). Een geboortedag van de maan. Vanwege de vier kwartieren voor elke maan, geef Ik u vier Sab'da, die dagen van verering zullen zijn. (Abram).

54. Tau, een stier, een ontwerper (Pan.) Teken van een stierkop met horens. Zoals de profeten uitlegden, zo zal de koning doen. Tau (ontwerp). Zijn edicten zijn Tau, bullen. Tegenovergestelde van Sed (Ariës). Tegengestelde van koe (ontvankelijkheid), Tau, d.w.z. Osiris, wordt vaak verward met Ariës, een God van de lagere hemelen. (zie afb.68)

#### OSIRIS

Osiris wordt geïnterpreteerd als: Ik ben het Licht, het Leven en de Dood. Uit mijzelf maakte ik al het levende. De zon plaatste ik in het firmament als een teken van mijn macht. De sterren en de maan en de dingen die niet spreken en niet weten zijn de werken van mijn hand. Ik ben de Tau en de Sed (Taurus en Aries, stier en lam), de macht en wijsheid over alles en in alles. Zonder mij is er niets, noch was er, noch zal er ooit zijn. (Aribanya). De geest van aanmatiging; tirannie; tot slaaf maken; overheersen van anderen door macht. Tow (Aii). De zelfverzekerde mens of geest. Y'taw (Ved.) Tau'baw, een stier, of Ti'taw, ik ben de T'taw. Ik ben de meester bij de Chinvat brug. Zonder mij zal er niemand opstijgen naar Nirvana, mijn hogere hemelen. Slechts door mijn welwillendheid zal enig mens verrijzen. Ik ben de Rechter en Verlosser der mensen. Op mijn voorhoofd rust de zon; de sterren zijn mijn vee. Uit



56. A'ji (Gau), half-duister. Er zijn plaatsen in het hemelse firmament die niet geheel licht zijn, noch geheel duister, Ar'ji (Poit). Wanneer de aarde door A'ji (Pan.) heengaat, neemt ze toe en groeit. Een overvloed aan Dar'Ji in het firmament geeft een koud jaar op de aarde (Kii). In de jaren van Ar'jon werden de stervelingen strijders. Nu geschiedde het dat de aarde gedurende zeventienhonderd jaar geen Ha'ji tegenkwam (Chin.), en de oorlog eindigde op de aarde, en de mensen werden vriendelijk en doodden geen enkel levend ding. Uit A'ghi schept Jehovih een nieuwe wereld. Indien uw profeten A'ji niet begrijpen, kunnen ze niet zeggen hoe het komende jaar zal worden. Laat de mens gewijde kamers in mijn tempels bouwen opdat mijn geesten uit de hemel kunnen komen om Ha'jhon uit te leggen, en zij zullen maatregelen nemen tegen hongersnood en pestilentie (Alg.) De dwaze mens kent A'jon niet, want stervelingen kunnen hem niet zien.

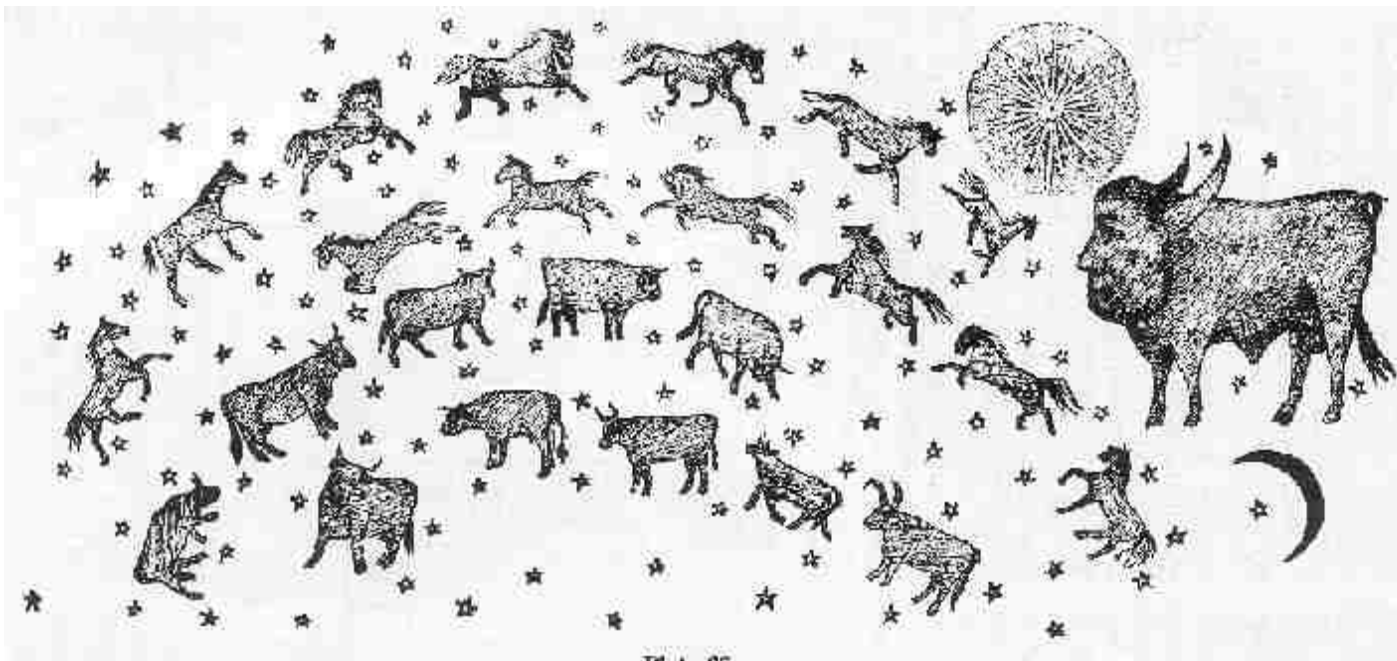

Afb.67 Tau

57. Ji'ay (Pan.) Ji'ya (Gau). Half-licht. Er zijn drie plaatsen in het firmament, licht en half-duister. De vierde is Corpor. Dus: ether, de meest ijle plaats; Ji'ay, de tweede plaats, minder ijl; A'ji, de derde plaats (nevelachtige plaatsen in het firmament), en als vierde de stoffelijke werelden. Zoals Ik uit de ether A'ji schep, zo schep Ik uit Ji=ay Corpor (Kii). Hy'ghi (Chin.) Pas op voor boze geesten in de tijd van Ji=ay, want zij zullen de stoffelijke zintuigen van de mens trachten te doen geloven dat zij eerder geleefd hebben (Chin.).

58. Dan'ha (Pan.) Het etherea, de hoogste plaats in de etherische werelden, Jehovih zei: De zon maakte Ik als de kop van een slang, en zijn falanx maakte Ik als het lichaam van een slang (afb.71); zo maakte Ik de grote stoffelijke slang. Hem gaf Ik een kringloop om in te reizen, en Ik verdeelde zijn tijd in duizend tuos en zeven aka en vier bi'jus, voor de zonnewinding (gelijk aan 4.700.000 jaar - uitg.). In de kringloop heb Ik op vele plaatsen Mijn A'ji en Mijn Ji'ay geplaatst, maar Mijn Dan'ha heb Ik geplaatst op slechts 1600 plaatsen (Een tijdcyclus bedraagt ongeveer 3000 jaar, soms meer, soms minder 7). Vanaf Kosmon, de huidige tijd, terug naar Mozes en Capilya (alias Capella): 3400 jaar; vanaf Mozes en Capilya tot aan Brahma en Abraham: 2400 jaar; vanaf Brahma en Abraham tot aan Zarathoestra: 3100 jaar; vanaf Zarathoestra tot aan de eerste Osiris: 3300 jaar; vanaf Osiris tot aan Thor: 3200 jaar; vanaf Thor tot aan Apollo: 2800 jaar; vanaf Apollo tot aan Sue: 3200 jaar; vanaf Sue tot aan Aph: 3600 jaar. Dan'ya, de baan van de zonnefalanx (Gau), Dian'ga, de loop van de kosmische falanx (Puit). Het licht van Dan'ga is mijn tijdmetre.(Ved). Dh'a'yi, het stralende licht; de zielebevruchter (Pali). Wanneer Dang'hi komt, groeit de Al-mens naar de geest; wanneer hij voorbij is, scherpt de mens het zwaard en de speer en begeeft zich in het bloed. Ontken Dang'hi en sterf aan een verstokt hart (Poit). Dan'ya sluit Corpor in zijn armen, maar toch ziet de mens hem niet (Chin.) De uitverkorenen van de Grote Geest zullen hun bloed in stand houden door vele Da'n'ga'has (Aribanya).

Hij was het teken van licht dat op twee benen van licht stond. Hij is Mijn symbool, zegt Jehovih (Ved.)

59. Uh'Sauk, strijdbijl (Pan.) Yu'Saugi (Poit).

60. l'he (Pan.) Eye (Engels oog, Ned.) l'yhe (Poit). Ay'he (Gau) Hi'gin (Chin.) het ziende; Ap'in (Fon.) Ay'in (Ebra), het ziende orgaan. l'ghe (Ved.) l'hi of Ike'shi (Sanshr.) Ay'ke of Ay'ke'ra (Alg.) Ayin (Hebr.) Datgene wat op een afstand voelt. Ik begrijp, ik versta. Ay'ghin (Pan.)

61. Mai of A'Mair (Pan.), uitgedrukt, gemerkt. De handtekening van een koning waarvan geen beroep mogelijk is. Indien ik bij Sa ben, beteken ik: dood; bij Su: geest; of bij dang: licht. Ik, Amar, heb gesproken. Uitdrukkelijkheid (Ebra). Met zijn mond heeft hij het gezegd, zoals de mond zich opent en zich uitdrukt; zoals een dier spreekt Mai'ah (Alg.) Uitdrukking, Ma (Chin.)

62. Gee (Pan.), ear (Engels) oor (Ned.) She (Kii). She'ma vindt azam, She, oor, Azam, datgene wat erin komt. Een symbool voor een orgaan aan het hoofd. De letter G en C, Engels. Een symbool van het gerecht. Laat de Che boven het altaar staan als

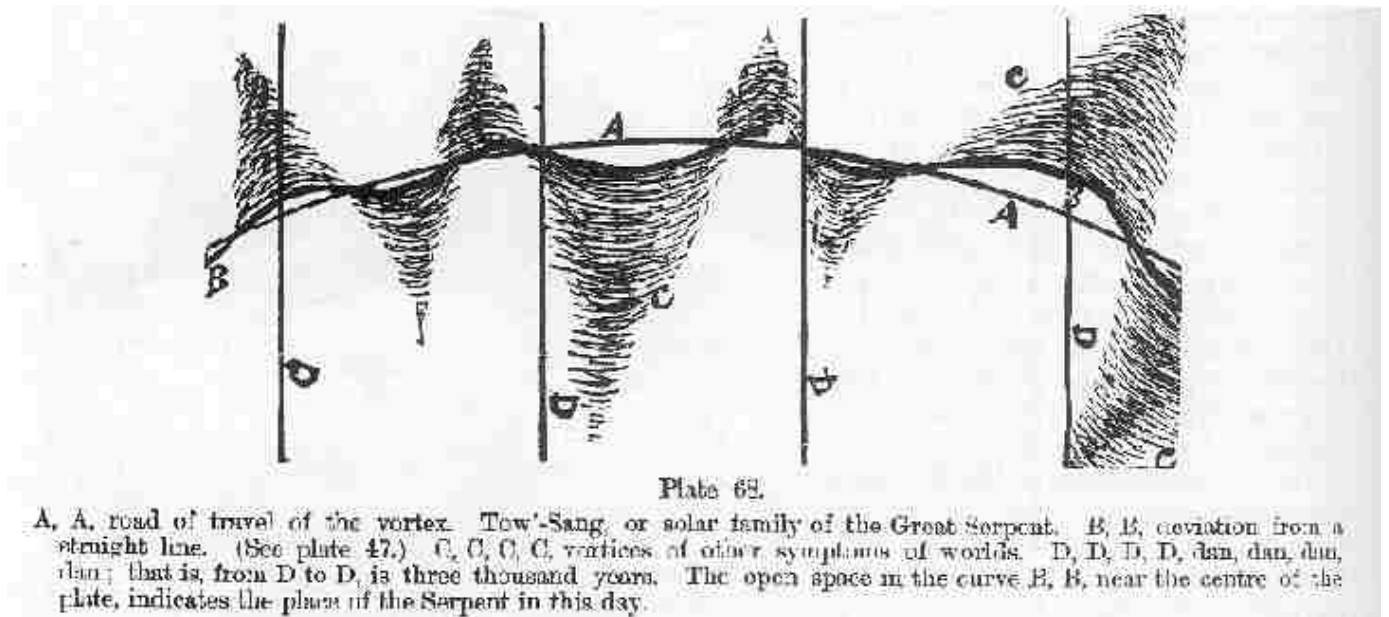

Afb 68. A: Route van de vortex. Tow'sang, of zonnefamilie van de grote Slang. B: Afwijking van de rechte lijn (zie afbeelding 47). C: Vortexen van andere planeten. D: plaatsen van Dan, d.w.z. van D naar D Bedraagt 3000 jaar. De open ruimte in de curve B nabij het midden van de afbeelding geeft de plaats aan van de slang (zonnestelsel) in die tijd.

een teken dat Jehovih behoort. l'gee'how (Chin.) Het oor luistert. Pan'gee (Alg.) Che (Ayn). Hy'che (Ved.) Gee (Chin.)

63. Fsi (Pan.), westen. F'si (Chin.) Te'si (Alg.) Ty'sy (Ved.) In het westen.

64. Td'nam (Pan.) Oosten. Que'dam (Poit). E'dam (Kii), de eerste plaats in het oosten. D'nam (Chin.) Qedem, het oosten, (Ebra). Qedem (Hebr.) Se'nam (Alg.) Tse'hem (Ved.) Di'nam (Kii). De meester van de loge zal in Denem zitten, d.w.z. het oosten (Aribanya). Het bedekte hoofd staat in Enam.

65. T'ong, zuiden (Pan.) T'ong (Zerl), Se'ong (Iz). T'ong (Thath). D'room (Fon.) Daroom (Ebra). Tse'ong (Chin.) Hi'se'onga (Alg.)

66. Bak, noorden (Pan.) A'dak, een koude plaats, een berg.

67. Fete, teken van heiliging (Pan.) Alleen de profeten zullen mijn insigne Yete, dragen (Chin.) Tweede symbool in rang na de dageraad, Eloih. De Fete komt op de Mas-dag (Ved.) De Fete (hogepriester) verricht de offerande voor het oog van de menigte. De Fete, fates, hogepriesters, staan naast Eolin. Een van de heilige zinnebeelden.

68. Ai of A'yi, mijzelf Iga (Pan.) Het Alziende. A'gi (Alg.) M'agi, naast Eolin. (Ved. ). (Engels) Magi (Ned.magier). De geschreven naam van een wonderdoener. Iemand die gemachtigd is om een eed af te nemen. Het Meesters teken in de Loge.

69. Pau of paw (Pan.) Hand (Engels, Ned.) Pop of quab of yaub of yod, zoals de handen spreken wanneer ze op elkaar geslagen worden (Poit) (Ebra) (Kii). Osnosa komt uit Yod (Alg.) Showh (Chin.) Iy'yoh (Ved.) Hij antwoordde met zijn handen, Y'yop (Fus). Het teken van de hand, maar de palm laat zich in met mysteriën. Hij wijst, en door de richting van zijn hand zal hij gelezen worden; tot een hart: liefde; tot een speer: oorlog, enz.

70. Cow, ontvankelijkheid (Pan.) Cow, een dier (Pan.) Elke persoon die ontvankelijk is voor nieuwe dingen. Niet dweepziek. Hoama sprak tot de cows in de naam van de Grote Ormuzd, Eolin (Ved.) Cow (Chin.) Cow (Poit), Cow (Kii). Gow, dier (Chin.) Hij die de cow gevonden heeft enz.(Pali). Hoe kunnen de waarheden van Zarathoestra hen benaderen; de cow is niet in hen (Pali). Indien u zich niet onthoudt van vis en vlees zult u de cows (d.w.z. ontvankelijkheid) niet vinden. Zij deden zich tegoed aan vlees en wijn en de cows verdwaalden, d.w.z. het ontvankelijke voor geestelijke dingen (Pali). Zoals een koe zich uit; een teken van een vrouw. Als uw geesten niet als de koeien worden kunt u niet bevrucht worden met nieuwe dingen. De zeer geleerde man heeft tralies opgericht om de cows op een afstand te houden (Chin.) Wijs zijnde in hun eigenwaan willen zij niet ontvangen (Iz). Een teken van een vrouw; gewoonlijk het gelaat en de borsten; soms de uier van een koe of merrie. De merries verdeelden zich in de hemel (Craosh). Indien u de merries (ontvankelijkheid) niet zoekt, zult u niet enz.(Fus). Alle mensen worden merries (ontvankelijk) in de toekomst (Hiut) (Zarathoestra). (zie paarden).

71. Su'Tau (Pan.) Aanmatiging. De geesten die dienstdeden bij het orakel openbaarden Su'tau, en er was geen rede in hen. Van toepassing op geesten die dingen leren die niet bewezen kunnen worden. Veel van de mensen werden bekeerd door Su'tau, en zo werden hun zielen tot slaaf gemaakt in de hemel. Eolin zei: Su'tau is Mijn vijand; hij leidt Mijn onschuldigen op een dwaalweg, (Ved.) Hetzelfde als Tau, maar van toepassing op geestelijke lering. (zie Tau). Een teken van een profiel, een gelaat, met gesloten mond.

72. Agni (Pan.), vuur. Ah'gni (Chin.), branden. Ognā, zoals het vuur spreekt, Uha'gni (Ved.) De vurige vlam zegt: Whir (Fon.) Ur (Ebra). A'gin (Poit). Het offer in Agni (Ved.) Zij sprenkelden het bloed op houten stokken, en zij werden voor het altaar door A'gin verteerd (Zerl). Het brandoffer Ishsheh (Fon.) Een teken van een stenen bank met opstijgende vlammen. Brandende wierook. Zinnebeeld van werelden die tot stof vergaan en van de ziele-oogsten die opstijgen naar de hemel. Zinnebeeld van stoffelijke ontbinding en van het ontsnappen van de innerlijke kracht. Zinnebeeld van mijn eigen sterfelijke ontbinding en het opstijgen van mijn ziel, maar waarheen, O Eolin! O Agni, O Agni, onthul uw geheimen! (ceremoniën van de dageraad). A'gin, het heilige vuur (Fus). In de dagen dat de stervelingen woorden legden in alle dingen en ze lieten spreken, was Agni (vuur) oppermachtig boven alles, totdat Yote'a (water) zijn hoofd nat maakte en toen, zie, de zwarte dood (houtschool) ademde

giftige Lucht uit (Ved.) Hagni (Alg.)

73. Gam, offerande (Pan.), triomferend.

74. Woga, offerande (Pan.), met berouw. O Woga, hoe kan ik u vergeten, want in uw gehoorzaamheid aan Agni wordt mijn grote zonde opgebrand. Vanaf deze dag zal ik niet meer zondigen (Hiut). Laat mijn uitverkorenen de heilige woorden van berouw herhalen terwijl Agni feestviert in Gam of in Woga, want in datzelfde uur hoor ik hen en spreek hen vrij van hun zonde (Ved.)

75. D'shom, berg (Pan.) Di'shon (Chin.)

76. Ug (Pan.), een laaggelegen dal. Emeg (Aribanya en Fon.). Een diepe kloof. Go'ug (Alg.) Ook Go'meg. Y'ng en Yu'hi'guag (Ved.)

77. Sa'fome (Pan.), slechte wind; boosaardige hoofdman onder de geesten, een God. Een God in mensengedaante. Mensen in duisternis geloven dat hij de Schepper van alle dingen is, en van de mens naar zijn eigen beeld. (zie God en Ghad). I'fome (Chin.), een afgod. Zij hebben een afgod gemaakt en noemden hem Iss'faum, d.w.z. Land God of God van de aarde.

In die dagen geloofden de afgodendienaars dat de Grote Geest de Goden geschapen had uit geesten van de lagere hemel, en een van hen naar de aarde gezonden had en een naar elk van de sterren. Aan de maan gaf hij vier Goden. Degene die de aarde kreeg als zijn deel om over te beschikken werd Heer genoemd (Sa'fome), d.w.z. aard-wind. Op zijn voorhoofd zal het teken staan van gekruiste beenderen. Mij is de wrake, zegt de Heer (Sa'fome) (Fon.) Jehova zegt: Aangezien zij geen stenen afbeeldingen hebben, hebben zij Ghad ( Mozes in Egypte). Laat mijn volgelingen een eed zweren tegen de Heer, want hij is schadelijker dan de stenen afgoden, en zij zullen slechts de Grote Geest, Jehovih, belijden. (Abraham). Let er op dat de vijand geen afgod van de wind aan de Faithists vasthecht (Zarathoestra) (Ved.) Niet tevreden met de Grote Ene te vereren, hebben zij een vertegenwoordiger, zeggend: Hij is de Eniggeboren Zoon. Wees op uw hoede voor hen (Brahma) (NaoLi) Een aardse God, d.w.z. slechte God. Zij beweren dat zij zijn neus vergasten aan de reuk van brandend vlees, zeggend: Alleen hij kan redden, hij, de machtige Sa'fome (Chin.) Beoordeel hen nu, want begeven zij zich niet in de oorlog, en zijn het niet allemaal afgodische strijders? (Fus). Een beeld bij de ingang van heidense tempels.

78. S'un (Pan.), lente of begin. (Chin.)

79. Ka'un (Pan.), zomer, schoonheid (Alg.)

80. Sam'hoi (Pan.) Sam'howh (Chin.), herfst.

81. P'boa (Pan.), de vernietiger, winter. M'boa (Chin.) Peboa (Alg.)

82. Gung, liefde biedend (Pan.) Oe'gwong (Chin.) Go'ongwe (Alg.)

83. Hiss'bak. tegen elkaar of verdeeld; ergens tussenin (Pan.) In koelen bloede; misverstaan. Iss'bagd (Chin.) Hij bevindt zich op een berg of in het noorden, Sy'gis yak (Ved.)

84. Goh (Pan.), iemand die blij is, Gul (Ebra), springen van blijdschap, vreugdevol. E'goh (Chin.) Een geluid dat uit de mond komt bij plotselinge vreugde, zoals Gah, ha of E'goh'e. Ha'ha! (Engels), Het beeld van een lachende man, met niets naast hem. Als het beeld naar iets wijst, zoals een man, dan wordt het uitgesproken als Gah'gan, of naar een huis, dan: Gah'oke enz.

85. Hiss'sa (Pan.), een jurist. Iemand wiens ziel vol slangen zit. Het beeld van een man waar een slangekop uitkomt. Yi-saga (Ved.)

86. M'oh, gebed. Ook een vrouwelijke prediker. Ni'Ghoo (Chin.) Ni'oh'Ghoo (Alg.) A'ho'en (Fon.) Kohen (Hebr.) Yoh, hadragi (Ved.)

87. Dan'gan (Pan.), profeet, Een man van licht. Helder zicht. Es-zicht. Een innerlijk ziener (Ved.) Yajvan, iemand die door veel opoffering helderziend is geworden (Pali). Wa'ganwag (Alg.)

88. Mug (Pan.), een filosoof. Het teken van een man die op zijn ellebogen rust. Het onderwerp is afhankelijk van zijn relatieve plaats op een tablet.

89. Ho'Joss (Pan.), een man-God (Ghad); een menselijk gezicht met horens. Een God van de lagere hemel. "Meent niet, dat ik gekomen ben om vrede te brengen op de aarde; ik ben niet gekomen om vrede te brengen, maar het zwaard. Want ik ben gekomen om tweedracht te brengen tussen een man en zijn vader en tussen een dochter en haar moeder" (Christus 8). Ho'Joss zal in mijn tempels regeren; voor hem zal elke knie zich buigen en elke tong Sheking belijden (Chin.) Hij werd op het wiel beproefd en Es verlostte hem. Hij zal mijn Joss zijn (Poit). Een teken van een wiel of van een kruis. Indien ge niet op het kruis beproefd wordt, bent u niet waardig om verheven te worden (Anra'mainyus). Ik kom met een tweesnijdend zwaard (Anubis) (Aribanya). Mijn volk zal uit strijders bestaan (Man'sa'ghad). Elke geest die met geweld beveelt of heerst; elke exclusieve Verlosser van de mens. Jehovih zegt: Al wie het zwaard en de speer en de slinger en de hooivork hanteert zal erdoor vergaan. (Zarathoestra) . Omverwerping van Osiris in de lagere hemel. Omdat Osiris gezegd heeft: Ik ben Ho'Joss, de Redder der mensen, en geen zal tot de Vader opstijgen dan door mij, aldus zal Osiris door de mensen gehaat worden (Kii). Was het niet zo met Tistrya, en werd hij in een ster veranderd? (Pali). Een beeld van macht bij het altaar in heidense tempels. Een gezicht met of zonder horens. Iemand die op een wiel is gebonden. Een man die op een kruis gebonden is. Jehovih zei: Heb Ik niet gezegd dat hij die het zwaard verkondigt, door het zwaard zal vergaan? Aanschouwen jullie dan de Ghad die zij aanbidden. (Osiris)

90. Plow (Pan.), schip; Oniyyah (Fon.) De klank die de zeelieden uiten. Zij keken naar de ster Hiyalavi om te weten of de plow kon varen. Een vaartuig of werktuig of instrument dat zijn eigen weg verdeelt. Zijn geest was als een plow, en de Ouden raakten verward in zijn Hoiy (groeven). Gu'iy'yoh, de rimpel van een schip en het schip en de stem van de zeelieden (Ebra). Van toepassing op welsprekendheid, het teken van welsprekendheid dat door de koning verleend werd. Een symbool van een schip (plow). Hij werd onderscheiden, of hij heeft de graad van plow (schip). Hij is de plow van de koning (Ayria).

91. Oug (Pan.), speer. Gag of gagged (Engels), Gug (Alg.), een instrument voor de oorlog, met messen, een symbool van verdediging en aanval.

92. Ung'wan (Pan.), een symbool voor een vijand.

93. Shi of ski (Pan.), geweven stof, kleed.

94. Mek (Pan.) Spinneweb. Een zinnebeeld van nijverheid. O'sehel (Fon.) Oshek (Fus). M'meka (Kii). Gow'mek (Chin.) Plaats de mek bij de pilaren van het altaar opdat mijn volgelingen nijverheid zullen leren (Zarathoestra). Toen hen de graad van de dageraad verleend was, zei de koning: Voorzover u van de geestenkamer waardig bevonden bent, ontvangt u dit teken van nijverheid in de naam van de Al Reine Zarathoestra (Ved.) Een zinnebeeld, geschonken in de tweede graad van Iz (Faithist), met een ingegraveerd spinneweb. Een van de gesneden beelden die Mozes de Levieten verbood.

95. Fe (Pan.), een hefboom. Een van de heilige symbolen van macht die tot de derde graad van Zerl behoorden (Faithist), in de Orde van Poit.



96. Miji (Pan.), een schroef. Een van de heilige symbolen van macht, die ook tot de derde graad van Faithist behoorden.  
(Zarathoestra).
97. Sam'miji (Pan.) De wig. Het zevende symbool in de derde graad van Faithist (Chin.)
98. Che of Kouak'che (Pan.), een kompas en Krompasser Koakchah (Chin.) K'cho (Alg.)
99. Chine (Pan.) Hooivork, een werktuig voor de boeren. Een strijdwapen in de oude tijden. Ook een land van krijgers (Chin.) éénlettergrepig. Een iesu.
100. Unh'eng, vijfde maat (Pan.), aangeduid door een streep.
101. Sar'eng, vierde maat (Pan.), aangeduid door een streep.
102. Sam'eng, derde maat (Pan.), aangeduid door een streep.
103. Tek'eng, tweede maat (9an.), aangeduid door een streep.
104. Esk'eng, eerste maat (Pan.), aangeduid door een streep.
105. Eng, abstracte maat (Pan.), zonder streep.
106. Um (Pan.), richting of beweging. Zoals de speer gericht is, zo moet het tablet geïnterpreteerd worden.
107. Gan'um, richting van de vlucht. Profiel dat "gaan" betekent; portret, komende.
108. De hogepriester zal het teken op de maan plaatsen, opdat de ongeleerde ook de heilige dagen van de mens zal weten, d.w.z. Mas 9) (zie Git) (Zarathoestra)
109. Git'ow'wn (Pan.), staat in verband met de Zodiak of met de beweging van de zon. De hogepriester zal door middel van de Um (speer) de beweging van de zon, maan en sterren aanduiden, wanneer dan de ongeleerden naar de tempel komen om te aanbidden, kunnen zij ook kennis nemen van mijn lichten in de hemel. (Zarathoestra).
110. V.work'-um (Pan.) Baan van de vortex (zie Work).
111. Gan (Pan.), Mens. Profiel, mens of mensheid. Portret, alleen de man, en niet de vrouw.
112. M'gan (Pan.), een vrouw; d.w.z. geringer dan de man, of kleine man.
113. M'be (Pan.) Het woord dier of vrouw.

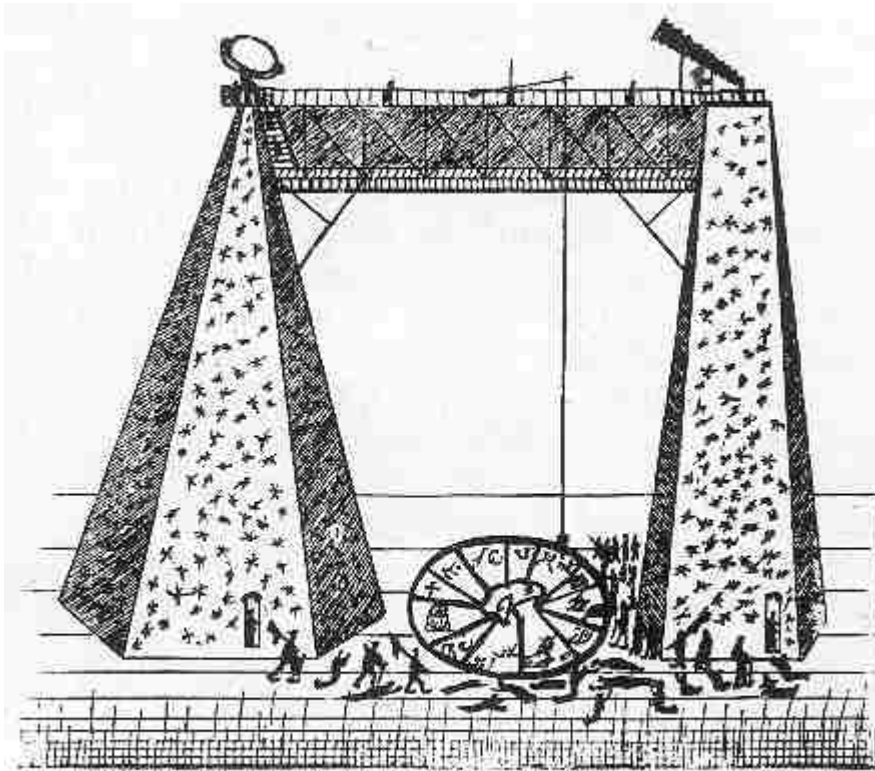

Plate 69.—STAR WORSHIPERS.

Afb.69 Steraanbidders

114. Be (Pan.) Dier. Het geschreven symbool zoals van toepassing op de dierlijke mens, in tegenstelling tot geest.

115. Hiss'pe (Pan.), slangachtig, speciaal wat geesten betreft. De geesten kregen gezag over de stervelingen door hen raad te geven hoe aardse dingen te verkrijgen (Brahma). Beter is het dat mijn uitverkorenen de geesten raadplegen om te leren zichzelf te zuiveren en in geestelijke dingen te groeien. (Mozes).

116. S'Pe of spe (Pan.), geest. Laat de profeten in de tempel degenen gadeslaan die om wijsheid komen, om te zien of hun zielen op aardse dingen gericht zijn (Zarathoestra). Veel van hun vrouwen hadden huisgeesten, en zij prostitueerden zichzelf om met de menigte over aardse zaken te beraadslagen (Mozes), en aldus nodigden zij in Egypte de geesten van de lagere hemelen uit die niet van de aarde wilden opstijgen; en als er baby's werden geboren werden die in bezit genomen, en om hun zonden te rechtvaardigen onderwezen deze boze geesten de reïncarnatie. (Mozes, met verwijzing naar de Egyptenaren). Een open figuur van een speer, hetgeen betekent: een geestelijk mens of gebied. Een geschreven karakter.

117. Y'eng (Pan.), betekent: een geest met een sterveling.

118. D'hi (Pan.), betekent: opstijging.

119. D'gani (Pan.), betekent: opstijgende mens; vooruitgang.

120. S'pe'su (Pan.), betekent: neerdalende engelen.

121. Che'vot of Chinvat (Pan.) Een woord met de betekenis van: de grens van Work of Vortex. (zie vers 45). De vermoedelijke grens van de lagere hemelen of atmosfeera, en de inwendige grens met de geëmancipeerde hemelen, etherea, Een brug tussen de atmosferiërs en de etheriërs. Eolin, de Grote Geest zei: Op Corpor breng Ik de mens in het leven voort, en Ik geef hem een corporeaal (stoffelijk) lichaam, hetgeen een schoot is voor de geest om in te wonen; en wanneer Ik hem uit deze schoot verlos wordt hij een bewoner van da'fome (atmosfeera), waar hij een tijdlang verblijft, en dan breng Ik hem over naar Dan'gi (etherea), hetgeen buiten Chinvat ligt (Poit). Een veronderstelde grenslijn tussen de roterende atmosfeer van een stoffelijke wereld en de ether die buiten de vortex ligt. Pas op voor geesten en Goden die voorgeven de zielen der mensen te redden door te zeggen: Slechts door mij zult u aan de arbeid van atmosfeera ontkomen en opstijgen naar Chinvat. Ik zeg u dat al zulke geesten en Goden tot de lagere hemelen behoren, waar zij hun koninkrijken hebben en waar zij de tirannen van zijn, (Zarathoestra). Niemand zal Chinvat bereiken dan door zichzelf te vervolmaken, hetzij op aarde of in de lagere hemelen (Abraham). Welk gezelschap u naar waarde schat, daar bent u geschikt voor in de hemel (Confucius). U bent noch verstandig noch sterk (Kii). Lui zijnde grijpen ze naar de beloften van Verlossers, in de hoop direkt van de aarde af naar Chinvat te vliegen (Fus). Indien ge niet geleerd hebt uw eigen ego te vervolmaken in wijsheid en goedheid, zult ge niet opstijgen naar Chinvat (Abraham). Als een kind niet anders dan door te groeien de mannelijkheid kan bereiken, hoe hoopt gijlieden dan Chinvat eensklaps te bereiken (Alg.) De boosaardige God Anra'mainyus zei: Stel uw vertrouwen op mij; ik zal uw ziel redden van de arbeid in d'fome (atmosfeera). Maar hij werd beheerst door zijn eigen zonden; en in geen duizend jaar kan hij Chinvat bereiken (Brahma).

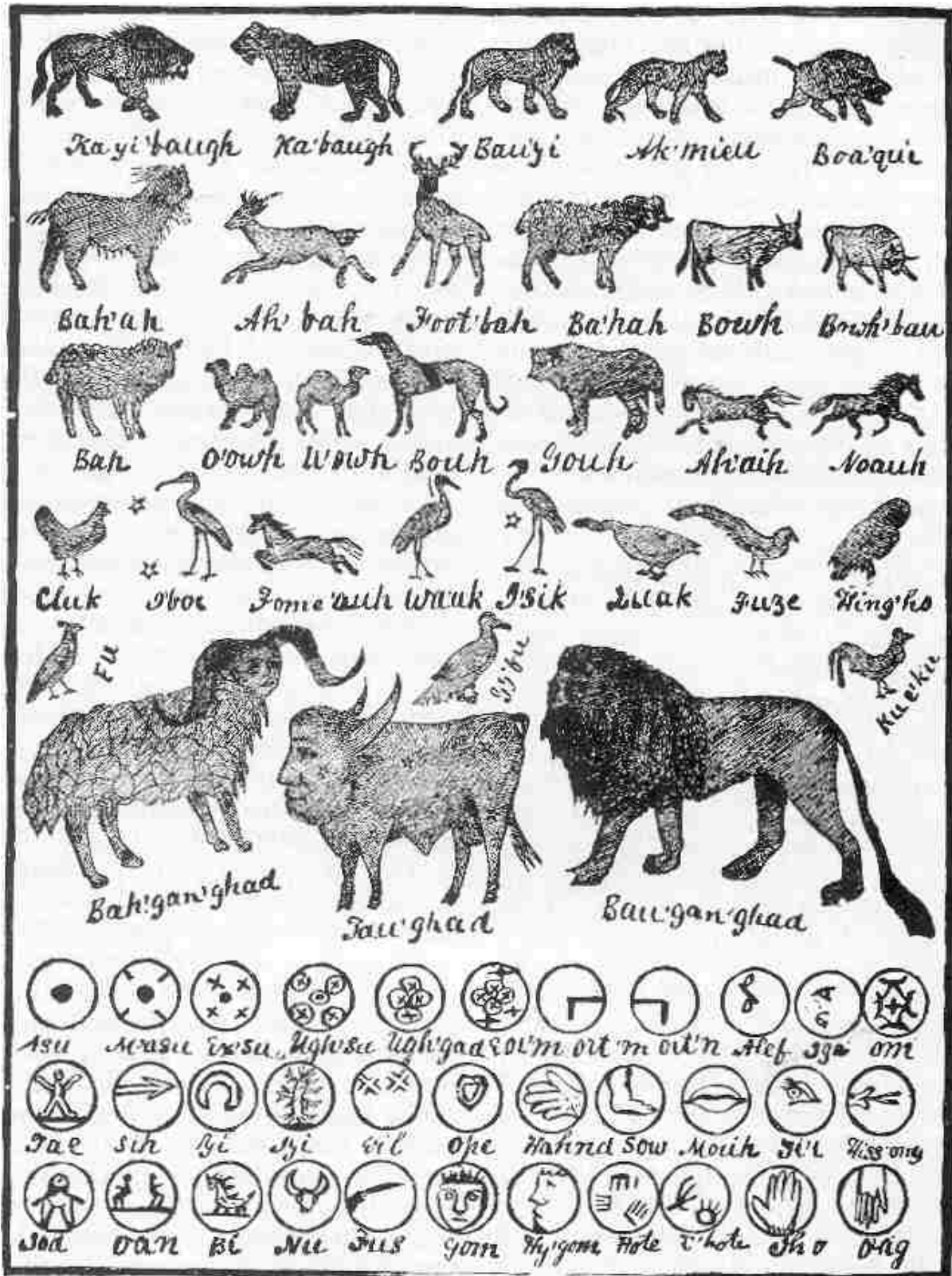

Plate 70.—TABLET OF BIENU.

Afb.70 Tablet van BIENE  
(Poit)

1. A'su (Panisch). Een mens in oertoestand; voordat hij woorden gebruikte; voordat hij samenkwam met anderen. Een zeer jong kind; iemand die geen woord of uitdrukking kent. Het menselijk ras in het eerste stadium, als van toepassing op Corpor (de aarde). A'su, het eerste tijdperk van bewoning. Een cirkel met een middelpunt. Overeenkomstig de plaats van A'su op de tabletten, zo zullen de vertolkers het begrijpen (Poit).

2. M'asu (Pan.) Door woorden kwam er oorlog. Bij het samengaan van de mensen kwam de vrijheid van de een in botsing met die van een ander. Mas'su (Kii). Een cirkel met de vier slechte hoeken. Laat niemand zeggen: ik wil niet zaaien op de aarde opdat ik niet gebonden word; maar weest vruchtbaar en vermenigvuldigt u; want dit is de volheid van aarde en hemel (Abraham). Het symbool van M'asu werd gegeven aan de gehuwden, maar aan de onvruchtbaren gaf de hogepriester S'pe (Gau). Jehovih zei: Noem niet elk mens slecht; maar noem hem een onrijpe vrucht (Kosmon). Omdat de mens zichzelf van Mij afsnijdt en voor de oorlog kiest, moet u hem niet veroordelen maar hem verlossen (Mozes).

3. Ex'su (Pan.) Natie tegen natie. Een symbool van dreiging; de ene koning tegen de andere. Anra'mainyus zond het symbool van een cirkel met vier gekruiste hoeken en een punt over de hele aarde (Ved.)

4. Ugh'sa (Pan.) Staande legers. Wordt niet gerechtigheid toegeschreven aan hem die het machtigste is? (Fus). Zij voeren niet alleen oorlog, maar in tijden van vrede handhaven zij legers die gereed staan voor een volgende oorlog. Ga dus weg van ze, u die geloof in Jehovih hebt, en ik zal u in een ander land brengen (Abraham). Beter dan dat u tot de oorlog gedwongen wordt gaat u waarheen ik u leiden zal, om in vrede te wonen. (Brahma) Een symbool van staande legers (Gau).

5. Ugh'gad of U'ghad (Pan.) Een oorlog om een bepaalde Ghad (God) te grondvesten. U wenst niet alleen slaven te maken van de mensen op de aarde, maar ze ook te binden aan uw Ghad na de dood. (Craosho voor de Druks). Zij vechten voor de koning omdat ze zijn slaven zijn (Brahma). Een slechte man zegt: Ik zal oorlogvoeren voor Egypte, want dat is mijn land; maar ik zeg u dat alle landen van Jehovih zijn (Mozes). Wees geen slaaf van een of ander land of van welke koning of Ghad dan ook, maar dien de Grote Geest (Abraham). Een nationaliteit; een symbool (Gau).

6. Ort'n (Pan.) Aan de zee; of zee-land.

7. Ort'm (Pan.) Bij het bos; of bos-land.

8. Alf (Pan.) Een nieuw begin. Aan hen die verlost waren van de boze geesten werd Alef gegeven als een teken van macht (Poit). Alef was een gave van de hogepriester (Zarathoestra). Een letter van het Ebra alfabet. Wanneer iemand zich wilde bekeren van dronkenschap gaf de Miji hem Alef, een versterkend symbool (Brahma).

9. Iga (Pan.) Ego (Latijn) I, myself (Engels). ik, (Ned.) Een profiel van het oog en het oor. Een zinnebeeld van de klanken ai en e (Gau), of i en e, of e, of g, Twee gelijkwaardigen voor de afbeelding van een oog. In hiëroglfen: een grondwoord.

10. Om (Pan.) Het negatieve van Jehovih. Het vrouwelijke. Datgene wat projecteert is positief. Datgene wat ontvangt is negatief (Gau). Laat zij die geestelijk wensen te ontvangen het aan Om vragen; en zij die succes hebben in macht hun dank betuigen aan Eolin (Zarathoestra). Macht komt niet door te smeken, maar door succes te hebben; geestelijke gaven komen niet door succes te hebben in macht, maar door geduldig te smeken (Brahma). Niettemin is de Al Ene slechts één, maar met twee eigenschappen (Kosmon). Brahma zei: O Om, geef u aan mijn ziel; O Eolin, ik ga voort met werken; weest U met mij (Ved.) De eeuwig tegenwoordige Om, de eeuwig tegenwoordige Eloih, zei:

Twee eigenschappen geef Ik, het Al-zelf, aan ieder menselijk ego, de Om en de Na (negatief en positief), opdat het een gesprek kan voeren in zichzelf (Ved.) Bij het zoeken naar een vrouw dient u erop te letten dat Om haar overtreffende deugd is, anders zal zij een doorn in uw zij zijn (Abraham). Totdat in een man Om overheerst, zal hij de Grote Geest noch horen noch zien (Zarathoestra). Laat uw jonge mensen een beroep kiezen dat geen Na oproept, maar liever Om (Brahma).

11. Tae (Pan.) Een representatief mens. Het universele gebed van de mensheid. Ook iemand die door de etherische geesten wordt gekozen voor een aardse cyclus; zoals Zarathoestra, Abraham, Brahma, Mozes, Capilya, Confucius e.a. Ik zorgde voor de naties in hun duisternis, zegt Jehovih. Want Ik breng de aarde in een licht gebied in het firmament, en Ik stuur Mijn etherische engelen om hen uit duisternis en slavernij te verlossen. In Mijn naam verwekken zij mensen met ogen om te zien en oren om te horen, en Ik verkondig het aan al de bewoners van de aarde (Kosmon). Mensheid.

12. Sih (Pan.) Iemand wiens geloof zwak is. Iemand wiens geest de gave van de geesten erkent, maar niet de Al Persoon. Drie personen heb ik gevonden; een die slechts in aardse dingen gelooft (de materialist); een die in de geesten van de lagere hemelen gelooft (de spiritist) en een die vertrouwen heeft in de Al Schepper (d.w.z. een Faithist) (Confucius). Zij allen stijgen naar de bestemming waar zij voor gekozen hebben (Confucius). De vereerder van een verlosser is Sih (Ved.) De vereerder van een God die uit een vrouw is geboren, is Sih (Ved.) Indien iemand de Sih die in hem is niet opzij zet, kan hij niet opstijgen naar Mijn geëmancipeerde hemelen, zegt Jehovih. Indien iemand de Pan (materialisme) dat in hem is niet opzij zet, kan hij zelfs niet in de lagere hemelen opstijgen; maar blijft zijn geest na de dood in zijn eigen huis, zegt Jehovih. Een symbool van een horizontale speer.

13. Yi (Pan.) Een holle halvemaan, zinnebeeld van wijsheid, Een ereteken, geschonken door een hogepriester (Ved.) Een van de heilige klanken in de Vedische taal, (niet uitgesproken als Wy, maar als Yi'h). Tu'shiy'a (Fon.) Tushiy-yah (Hebr.) Het geheime wachtwoord tot de donkere kamer (Kii).

14. I'yi (Pan.) Leven, in zichzelf. I'yii (Zerl). Chiy (Gau). Ka'y (Fus) Cha'y (Fon,) Chai (Ebra). Chai (Hebr.) Tc'yi (Ved.) Hy'id'n (Chin.) On'yi'h (Alg.) Een boom zonder substantie. Boom des Levens. Een plaats van inschrijving; een familiestamboom. De oorsprong van I'yi (leven), wie kent het? (Pan.) Jehovih zei: Voor de aarde bestond gingen er kinderen naar de hemel en ze groeiden op tot verstandige mannen en vrouwen, maar zij hadden niet geproefd van de vruchten van de Boom des Levens; en toen de aarde rijp was om de mens een sterfelijke geboorte te verschaffen, streken deze engelen op de aarde neer. Jehovih zei tot hen: Eet niet van de Boom des Levens, opdat u die dag niet gebonden wordt aan de aarde. In die dagen konden de engelen zichzelf bekleden met stoffelijke gedaanten door de majesteit van hun eigen wil, en in hun onschuld mengden zij zich onder de A'su-mensen die van de aarde waren, en zij werden verleid omwille van de wijsheid, en aten van de vrucht van de Boom des Levens, en zij aanschouwden hun eigen naaktheid. Jehovih zei: Door de liefde die ge uw eigen erfgenamen toedraagt zult u gedurende zes generaties aan de aarde gebonden blijven. En zo geschiedde het (Abraham).

15. Vil of Vril (Pan.) Aards verlangen, in abstract of in zichzelf. Door zich over te geven aan het verwekken zal de mens na de dood gebonden worden; hoe zal hij, door niet te verwekken, de hele aarde kennen? (Ved.) Aards verlangen is niet slecht, maar S'pe zal over hem heersen (Zarathoestra). Aardse uitvindingen om aardse wensen te bevredigen, is dat goed? (Confucius). Jehovih zegt: Tracht alle mogelijke dingen te volbrengen; om die reden heb Ik aardse verlangens geschonken (Gau), Moet een mens niet eten, drinken en slapen? Nu zeg ik tot u: er is een aards lichaam en een geest voor alle mensen, en wat u ook doet voor het welzijn van het één, doet ook goed aan het andere, en wat u ook doet aan het één om het te schaden, schaadt ook het andere (Mozes). Indien de geestelijke mens de stoffelijke mens doet bewegen, vormt hij dan ook niet de verlangens van het vlees? Is het vlees in staat tot verlangens? Indien dat zo is, is dan niet het vlees de vader van de geest?

16. Ope (Pan.) De centrale oorzaak; liefde. Alleen door liefde beweegt zich elk mens; zelfs in boosheid beweegt hij niet anders dan door de liefde die hem bevredigt (Abraham). Het Al Goede te zijn (Fon.) Tob (Ebra). Oe (Chin.) Gu'oe (Alg.) Het goede dat samenbrengt, Hy'yoep (Vede) Indien de mens niet liefhad zou hij niet samengaan, en dus geen oorlogvoeren. Maar aangezien hij genoeg scheidt in oorlogvoeren, zal ik voor dat doel de heerser over hem zijn (Anra'mainyus), d.w.z. satan. De mens zou niet geven indien hij het niet graag deed. Welke eer zou iemand zichzelf toekennen voor het helpen van zijn buurman? (Confucius). Schiep de Grote Geest niet alles door te geven? Wat anders dan liefde bracht Hem in beweging? Waarom zal de mens Hem dan toejuichen? (Confucius). Groeien we niet allemaal in liefde door de Vader te verheerlijken voor Zijn liefde? En is dat niet de hoogste deugd? (Confucius). De dwaas zegt: Waarom zal ik de Schepper loven? Had Hij Zijn liefde niet bevredigd door te scheppen, dan zou Hij niets geschapen hebben. Dit gaat mij niets aan; te zoeken naar wat de mensen liefdevol en goed jegens elkander maakt, is dat niet de grootste wijsheid? Daarom eer ik de wijsheid van de Ouden door de Schepper lof toe te zingen (Confucius). Ofschoon één mens niet van alle mensen kan houden, is het dan niet verstandig dat zij die elkaar liefhebben en enige deugden gemeen hebben, een volk op zichzelf worden? (Mozes).

17. Hah'nd of Han'hd (Pan.) Een hand (Eng.+ Ned.) Een symbool van waarden en normen.

18. Sow (Pan.) Een voet. Een symbool van waarden en normen.

19. Mouh (Pan.) Een symbool van waarden en normen. Mouth (Eng.) mond Ned.

20. Fi'i (Pan.) Een symbool van waarden en normen.

21. Hiss'ong (Pan.) Een slangekop en tong. Een symbool van waarden en normen.

22. Iod of Ghad of God (Pan.) Een gedaante of vorm. Een vrouwelijke gedaante, niet gelijkend op iets onder de zon,(Poit). Zowel mannelijk als vrouwelijk maakten zij hun Iod'ha, en plaatsten hen naast de wegkant (Iz). In het kindertijdperk van de wereld werd Iod (God) van hout of steen gemaakt. In de tijd van Seffas plaatsten zij hem in het uitspansel (Gau). Iets dat aanbeden wordt en vorm of gedaante heeft (ceremoniën van het Middaguur). Ghad (Aribanya). Een man met geestesgaven. Gad of God, een man die ontkent dat hij een natuurlijke vader had. In die dagen overtuigde de koning het volk ervan dat hun heer de Onzichtbare Schepper was, en alle koningen werden Gee'od genoemd (Ved.) Omdat ge afgoden van de koningen gemaakt hebt en hen Goden noemt, zo noemt ge het Al Licht ook God (Abraham). Al wie zegt dat de Onbegrijpelijke God is, lastert tegen Hem (Zarathoestra). Is Hij klein als een man? (Gau). Zij hebben gelasterd en noemden hun Iod'a de Elohim, de Schepper (Aribanya). Ik zeg u dat het evenzeer lasterlijk is om de Machtige Ene omlaag te halen tot de vorm en de gedaante van uw God (Heleste). Zij trachten de ongeleerden te verwarren door hen ervan te overtuigen dat Eloih en hun God één en dezelfde persoon zijn (Fus). Zijn er in de tempels niet vele geesten verschenen die zeiden: Ik ben God, en jullie zijn in mijn hoede? Yod, een sterfelijk koning. Yod'a, geest-koning in atmosfeera (Gau). Zoals het vanouds verklaard werd, zo verklaar ik nu aan u, hetgeen luidt: dat de lagere hemelen vlakbij de aarde zijn en vol met koninkrijken, en de koningen daarvan zijn Goden (Heleste), God, een tiran in atmosfeera; want zoals een koning is op de aarde, zo is een God in de lagere hemelen, en zo is een Heer. Al wie zegt: Voor u, O God, buig ik mijn hoofd, verkoopt zichzelf aan Osiris (Mozes). Al wie temidden van u offert aan de Heer, is onder zijn heerschappij; laat geen uit mijn volk daarmee trouwen (Abraham). Zijn er niet velen van de tirannen uit l'em (Hades) naar de aarde teruggekeerd om zichzelf als Heer en God bekend te maken? Wat heeft iemand nog meer voor getuigenis nodig dat geen van hen het Al Licht is? Is Jehovih niet uitgestrekter dan de hele aarde? (Fus). Wij zweren U, O Jehovih, dat wij geen naam zullen aanroepen, noch aanbidden, noch een persoon of ding genaamd God of Heer zullen vereren, maar alleen U, O Jehovih (Mozes' ceremoniën).

Mozes, die oud was, zei: Bewaar boven alle dingen het heilige wachtwoord, Jehovih, ongerept; laat het



ook niet tot de ongeleerden komen opdat zij niet verward worden door de spitsvondigheid van de God der Egyptenaren. Was het niet omdat de ongeleerden een vorm of gedaante verlangden te aanbidden dat de Heer (Osiris) Egypte te gronde richtte, door slaven te maken van de Egyptenaren, zowel op de aarde als in zijn koninkrijken in Haw-we? (De lagere hemelen). Maar opdat de Levieten mij goedgezind zullen zijn, laat hun de Here hun God vereren. Mozes, die op het punt stond de geest te geven, zei: Ik voel een doorn in mijn vlees steken, en ik weet dat het de Levieten zijn. Aangezien zij niet in aanmerking komen voor de geheime rite (Elohim) zullen zij na verloop van tijd het land bezitten en hun Here God in de plaats stellen van de Grote IK BEN, De Al Eloi. Iod, een stenen beeld zonder geslachtsdelen aan de wegwijk, en het wordt God genoemd. (Egypte). Theos en Zeus (Grieks en Latijn). Een wezen dat vereerd wordt, naar verluid met de gedaante van een man. Hij heeft een troon in de lagere hemelen. Dyaus, net als de Yod van de oude afgodendienaars, was koning geworden in een van de hoeken van de lagere hemelen. (Ved.) O Om, gij Alom Tegenwoordige en Onbegrensde, zal de mens op aarde ooit onderscheid maken? O Naoma, vormen en gedaanten moeten sterven! (Ved.) God (Engels + Ned.) Een idool in de hemel, naar verluid in de gedaante en vorm van een man die op een troon zit. Door mensen in duisternis wordt geloofd dat hij de Schepper van alle dingen is. In onwetendheid lasteren zij tegen de Grote Geest, Jehovih (Kosmon), door Hem God te noemen.

23. Oan 10) (Pan.) Alleen vertrouwen in de mens. Teken: twee mensen die naar elkaar toe leunen. Personen die gestegen zijn in intelligentie, maar niet in Es. Slechts geloof in de mens. Iemand die gelooft dat de mens het hoogste is van alle dingen op de wereld. Iemand die gelooft dat er geen ander persoon of ding met persoonlijkheid bestaat dan de mens. Aangezien zij Oans waren, lieten zij zich in met ..., ofschoon zij slechts mensen waren en zeiden: Er staat niemand boven ons die ons ziet of bevelen geeft (Fus). Zij zeiden: Zal ik mij niet overgeven aan wat ik ook kies, omdat ik een Oan ben? Chin.) Onan; iemand die er een eigen filosofie op na houdt; een bevrediging. (Kii). Ik zweer plechtig voor deze Orde, Oan, dat ik noch zal bidden, noch mij zal uitstorten tot of voor enig persoon behalve de mens, en zeker niet tot de Goden of Heren des hemels, noch tot de Ongekende en Onvergankelijke (Rite van Sodom). Ho'an, datgene wat leidt tot Ugh'sa, met name wellust. De aandrang van het vlees noemden zij het hoogste. M'oa (Gau). Zij wierpen hun kleren weg en gingen naakt, als de A'su vanouds, en zeiden: Is niet elke bevrediging mijn erfdeel? (Miac.) Zij vielen van nijverheid en fatsoen en zeiden: Wij willen geen formaliteiten of riten hebben, maar vrij zijn. En zij werden de prooi van nutteloze en wellustige geesten die zich te goed doen aan zondige stervelingen (Egypte). De genotzuchtige geesten kwamen bij de Onans en bekleedden zichzelf met sterfelijke gestalten en gaven zich met hen over aan wellust, en Mozes verbood hen zich onder zijn volk te begeven (Arib.) De Cow'ans zeiden: Laat ons heimelijk naar de tent van Mozes en zijn priesters gaan om het geheim van zijn geestelijke kracht te weten te komen. De Cow'ans zeiden: Waarom zouden de mensen Mozes volgen? Zijn niet de geesten die bij ons komen even goed als die van hem? (Akia.) Yo'anyi zei: Als ik van vlees houd zal ik vlees eten; als ik van sterke drank houd zal ik sterke drank gebruiken; als ik van sexuele bevrediging houd dan zal ik sexuele bevrediging hebben. Wie kan mij tegenhouden? Zijn mijn verlangens niet goed geschapen? Ik behoor ze toch niet te ontkennen? (Ved.) En de Druks kwamen over de Yo'anyi, want hun filosofie had hen in zichzelf verdeeld, de een tegen de ander, en hun nageslacht werden Tur'anyi (Toeranisch).

24. Bi (Pan.) Twee in één. Een teken in de Orde van O'an, als bespotting van Ahnra'mayda.

25. Nu (Pan.) Geslachtsorganen. Zij zeiden: Al het levende wordt door bevrediging verwekt; de organen voor de bevrediging te vereren is de hoogste eredienst (Arib.) Is de Al Schepper iets anders dan Nu? En zij maakten afbeeldingen en afgoden van Nu en plaatsten ze aan de kanten van de weg, zowel in hun steden als op het platteland. Ja, zij maakten kleine afbeeldingen van Nu, en hun vrouwen en kinderen gingen naar de marktplaatsen om ze te verkopen. Egypte ten tijde van Mozes (Gau). Sommigen die zich in hun hart schaamden maakten een andere afbeelding van Nu en gaven hem een kop met horens (Kii).

26. Fus (Pan.) Een opgedrongen godsdienst. Te vuur en te zwaard ben ik gegrondvest (Fus). De taal van het hof in een periode. De geschreven wet.

27. Yom (Pan.) De heiden maakte een afgod teneinde Om voor te stellen (Ved.) Yom, goddeloos (Fon.) Ook Gom (Pan.) Godin van de wellust (Fon.)

28. E'hate (Pan.) Een teken, en niet werkelijk. Zoals een afbeelding van een voet geen voet is; een afbeelding van de zon is niet de zon (Gau).

29. Ih'o (Pan.) Omhoog, een geschreven teken.

30. O'ag (Pan.) Omlaag, een geschreven teken.

Noot van de vert.: de verzen bij de symbolen Eol'm, Hy'gom en Hote ontbreken in zowel de uitgave van 1882 als de uitgave van 1891 van Oahspe.

TABLET VAN KII

1. Alfabetische klanken, Chan, Stad, Shan, laud. F=da, deaarde. Panisch en Chinees.
2. Gin, rivier. Woo, klein meer. Long, groot meer. Oak, huis. Gwo, zonlicht. Fung, wind. Dan, licht, menselijk begrip. Git'how, zon. Git, maan. Salak, sterren. Fuche, firmament.
3. M'bow, paard. Gow, koe. Gan, man. Du'gan, vrouw. Ji, jongen. Du'ji, meisje. Aden, lucht, uitspaniel. G'shan, leven. Sa, dood. Da, grond; bodem. Shak, rots. Foam, wind. Soo, vierkant. Inq of Inqu, rond.
4. Gui of gu, straat. Loo, weg. Him, zoet. Soap, zuur. Bai, ziek. Eah, genezing.

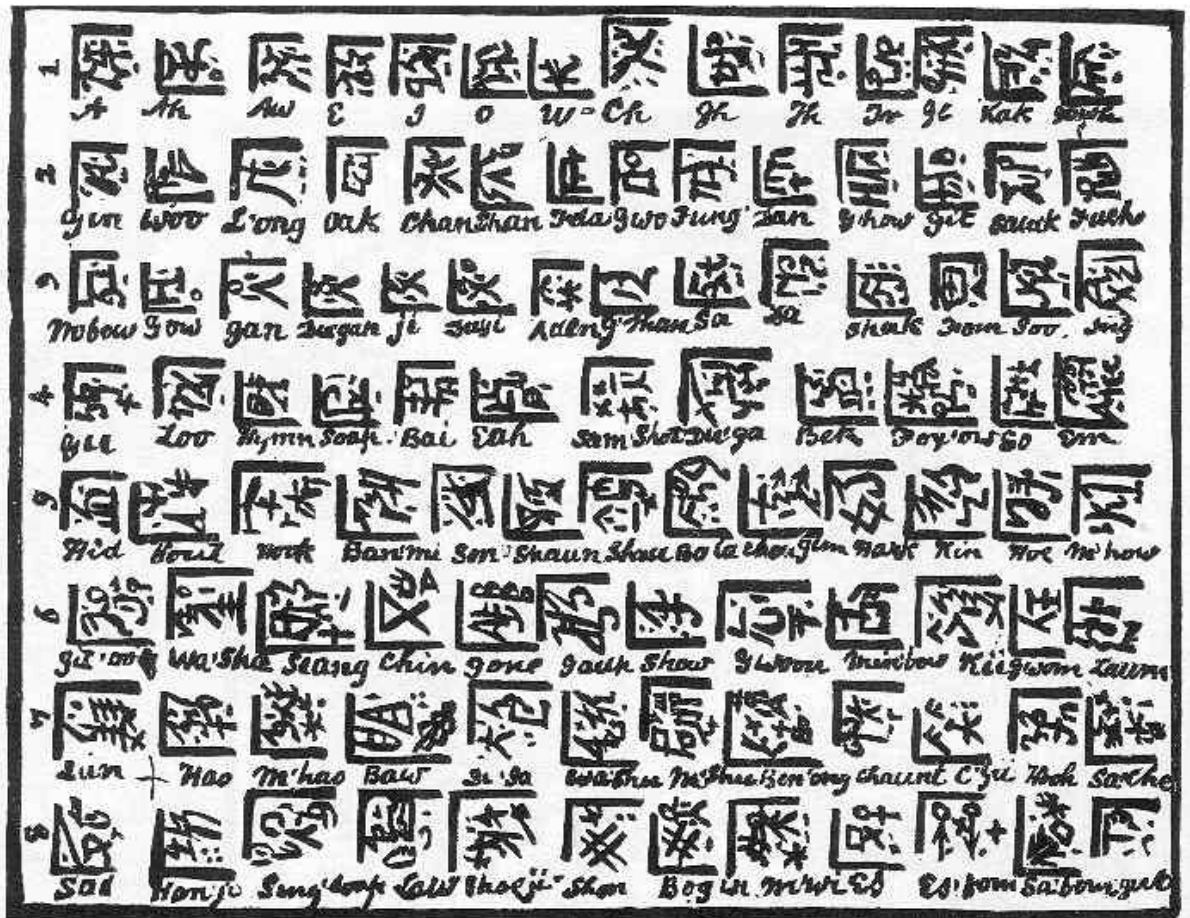

Afb 71 Tablet van Kii (begin bij 1 en lees naar beneden vervolgens 2 enz. )

Sam-shot, oorlog. Du'ga, zwaard. Bek, wapen. Fox-ow, speer. So, werpspies; een steen; een slinger. Em, voorafgaan.

5. Hid, samenkomst. Hout, onvoldaan. Work, spiraal. Bow'mi, Godin van het vee. Son of songa,

iemand die met tegenzin aalmoezen geeft. Shawn of shon, een steenhouwer. Shaw, een dienaar. Go'ta, een ploeger. Chon'gum, vlas. Hark, duister. Kin, eetbare wortels. Hoe of hoah, druk. M'how, priesteres.

6. Git'oo, licht vooraan; de weg is helder. Wa'sha, duisternis vooruit; een zwaarmoedige. Seang, een voorde in de rivier; een doorgang, Chin, een groot heerser. Gone, betrekking hebbend op onwaarheid; verdicht verhaal; sprookje. Gaup, een stalknecht; een liefhebber van de paardesport; iemand die onfatsoenlijk met dieren leeft. Show (korte o), verval; vallend of gevallen. Gwo'oa, weven; kleren maken; ook kleed; een bedekking; een dichter; iemand die dingen bekleedt. Min'bon, begroeting; een gebed; smeking, vooral staande. Kii, waarheid; een stam genaamd Kii; een godsdienstige stam op het continent Pan. Een mishandeld volk is ook Kii. Kii, leren; iemand die probeert te begrijpen. Gwom, ziekte, een talisman. Laum, grond; een landbouwer; oogst; rijk.

7. Lun, slaap; trance; somnambule; bedwelmd. Hoo, een maarschalk; leider; georganiseerd; systeem. M'hoa of m'hoo, schreeuwen. Baw, prediken; zingen. Di'sa, jong en derhalve dwaas. Wa'shu, een stam van jagers; slangendoders; personen die zich met rauw vlees voeden. M'shu, vervaardigers van stenen wapens; ook stenen wapens met handvatten; strijdbijlen. Ken'ong of ben'ang, jong genezer van de zieken; de gave der geesten. Chawnt, een lied zingen; een eentonig geluid of niet meer dan drie noten, voortdurend van zonsopgang tot zonsondergang, zonder ophouden. Een werkwijze om de trancetoestand teweeg te brengen. C'yu, een jurist; een scheidsrechter; iemand die de plaats bekleedt van zowel advocaat als rechter (een moderne scheidsrechter). Hook, vastmaken; een verplichting, gezworen op het heilige wiel, Eoin. So'che, epidemisch; een gesel; een oordeel.

8. Sai, getrouw, Hon'yi, menigte; volgelingen; gepeupel; kruisteken van offerande. Sung'soup, mengeling; verscheidenheid; een volk dat trouwt met vreemden. Law, de gevederde stam; veren. Shoe'ji, een jonge gans of jonge watervogel; een die niet op jacht of ten oorlog kan gaan zonder zijn moeder; een beschroomd volk. Shon, scherp; vooral geestig; links en rechts hakken; kwaadaardige profetie. Bog'wi, een circus; een tentoonstelling van getrainde dieren; beschaving; kennis. M'wi, een babbelende vrouw. Es, geest; de onzichtbare wereld. Es'fom, de wind die goed is. Sa'fom, kwade wind. Gut, een ramp; een hongersnood; bederf; schurft; melaatsheid.

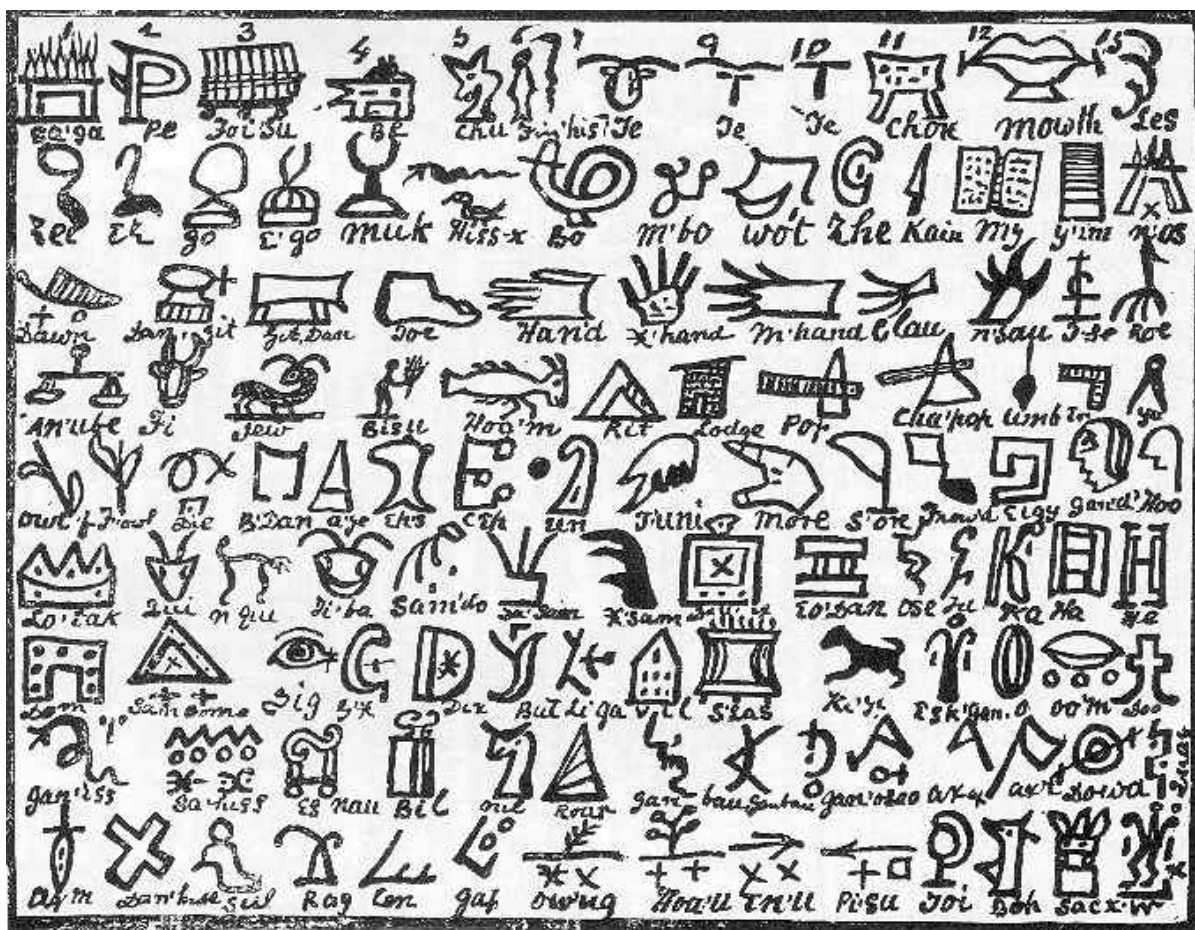

Plate 72.—TABLET OF EMP'AGATU.

[Read from left to right. Refer to Tablet Se'moin, for explanation in numbers and meaning.]

Afb. 72 Tablet van Emp'agatu. Lees van links naar rechts. Wendt u tot Tablet of Semoin voor de verklarende getallen en betekenis

EMP'AGATU +)

Emp'agatu zei: Ik ben de zoon van Se'moin, zoon van Jehovih. Ik ben de verandering van stem van het Zichtbare en het Onzichtbare. Niemand kan mijn mysteries meten. Ik trek mee met de groei van de stervelingen. Denk niet dat dit alles van mij is; het is niet alles van mij. Ik ben als een verterend vuur dat nooit ophoudt met branden. Ik was bij de Ouden, ben er heden en zal er altijd zijn. Ik ben degene die nieuwe tekenen en symbolen ontvangt; de oude werp ik weg als een afgedragen kledingstuk, en het nieuwe is mijn huis van idolen. Stervelingen zijn mijn werktuigen, en mijn optekeningen het voedsel voor al de naties.

Emp'agatu zei: Wanneer mijn volk gegroeid is naar de tong; gegroeid naar de lippen; gegroeid naar de keel; gegroeid naar de neus, dan kom ik in een vurige wagen en verteer hun bibliotheken. Met een heimelijke tred en stille fluistering zeg ik tot de mensen: Ga niet terug naar de Ouden, O mijn geliefden, noch verzegel uw zielen, opdat Eolin mag binnengaan om u licht te geven. Weet u dat woorden slechts idolen en gesneden afbeeldingen zijn? Maar zij willen niet luisteren, en de Es die in hen woont roept het uit van slavernij, en ik zend de gloeiende vlam en verbrand hun boeken tot as, want ik zal hen van de slavernij van de Ouden verlossen.

Jehovih, de machtige Eolin vanouds, zegt: Ga heen, Mijn Zoon, Emp'agatu, geef aan de snel groeiende Es van de stervelingen grotere tekenen en woorden. Zie, zij zoeken in de ruïnes van het verleden naar de oude idolen.

Emp'agatu zei: Door de engelen in de hoge hemel word ik op deze dag tevoorschijn geroepen om de optekeningen van het verleden te overhandigen. Denk niet dat ik alles opgeef. Ik geef alleen op om de manier van mijn werken te tonen. De geleerde mens uit Corpor zal mij ook in de aarde en de begraven monumenten zoeken, en mijn tabletten zullen gelezen worden in het oosten en westen, noorden en zuiden.

+) vertaald van de Newbrough-drukproeven van de uitgave van 1893 . copyrighted 1935 by E. Wing Anderson.

Sa'ga 72. Pe 58. Foi'su 14,21. Be 74. Chu 15. Fin 16,17,10. His 35,19,22. Te 50,69. Te 62. Te 54. Chok 73. Mowth 62,120. Les 85,104. Zei 31. Ez of Es 3. Aldus: Jehovih een, Corpor twee, Es drie, of derde entiteit; het onzichtbare, de lucht en de ether, Go 120, datgene wat opheft. Ego 68. Muk 88. Hiss 19. Bo 93. M'bo 94,17. Wot, de seizoenen. Zhe 62. Kain, doden. My 55. Yim 55,5. N'os 58,25,99. Dawn 42,43,44. Dan 77. Git 39. Git'don 58,70. Toe 95, Hand (hand), X'hand, waarzeggerij uit de hand. M'hand, belofte. Chaw, krabben, verraad 22,89. N'sau, ongelovige. F'se 62,64,65,66. Roe 90,56. Anube 37,24,25. Fi 54,73. Jew of Ju 75, 76,47,48. Sisu 79. Ho'am 81,11. Rit 23,3. Lodge 21,78,79,80. Por 28, 29,59,22. Cha'pop 59, Umb (lood), 28. Er 25. Ya 98. Owif' (Alef) 1, 100,101,102,103,104,105, een voorvoegsel. Fow 67,71. Die of D 93,94. B'dan of eb'dan 17,87. A'ye 60,68,69. Eh's 40,37. Cep, of zien, ep 9. 1. Un, doof, F'uni, omlaag, aards. Meer of mare 10,121,49. S'ore, minder. Dus, als een man mare wordt genoemd, wordt zijn afbeelding s'ore of s'are genoemd. Frew'd of frued, een werktuig. Eigy, onvolledig. Gan'd 71. Hoo 71. Lo'tak, drie in één. Qui, kracht 7. Ngui 86, verlangend naar licht. Fi'bo of ti'ba, beestachtig. Sam'do 3,43. Da'sam, de grote lichten. Jehovih, de zon en de brandende vlam, en de drie kleinere lichten: engelen, stervelingen en dieren. X'sam, de drie grote en drie kleinere duisternissen. Dan't 24,77,39. Eo'dan 87,9,72. Ose 9,116,106. Tu 78,79,38. Ka 83,13. Ha 1.32,57. He 17. Dom 7,11,47. De hele wereld behalve de Grote Geest. Laat ieder mens de dingen daarvan optellen. Sam'aoms 23,70. Sig 68,58,26,27. G'ex 41,14,18. D of dix 4,6,67, But of bat, hoeksteen. Li, begin. Alef, speciaal het leggen van de fundering voor een huis. Ga, een aards huis. Vil, uitvinding. Sias, altaar voor wierook. Kiyi, getrouw. Esk'gan 3,111. O 2, uitspannel, hemel. On'm of om, alle dingen onder de hemel. De hele stoffelijke wereld is een schoot en de stem daarvan is de som van alles. loo, de Beweging van alles. Gan'iss 22,111. Sa 41. Uss 41, d.w.z. Sa'uss, alle dingen zijn tegen alle dingen. Waarom klaagt mijn ziel om vrede en liefde, O Eolin? De vier O's zijn de vier entiteiten: ziel, vrede, liefde en Eolin. Es'nau, geest en liefde liggen ten grondslag aan alles. Bil 82. Me 55.20. Roar, een hard geluid. Gan'bau, een man als een leeuw; als hij spreekt beven de anderen. Gan'ben, een gevallen vijand. Gou 118. Os'so, stenen werktuigen. Strijdbijl, hooivork, een oorlogsdreiging. Do'wa 33. Qu'ag, voedsel. Ax'm, zwaard, mes. Dan'hiss. zelfs in de duisternis schijnt het licht van de Vader. Sue. Zijn stem is in de vogels. Ray, waarheid, Con of kon, laag, gemeen. Jaf, datgene wat de twee grote lichten, Om en Jehovih ontplooit. Owng, alle groei komt uit de duisternis. Hoa'u'in'u 6,78. Pi'su, aardmens en engelmens. Wie zal de weg voor hun samenkomst vinden? Toi, tijd. Bek 66, Sacx, oogst. W, alles voor de mens.

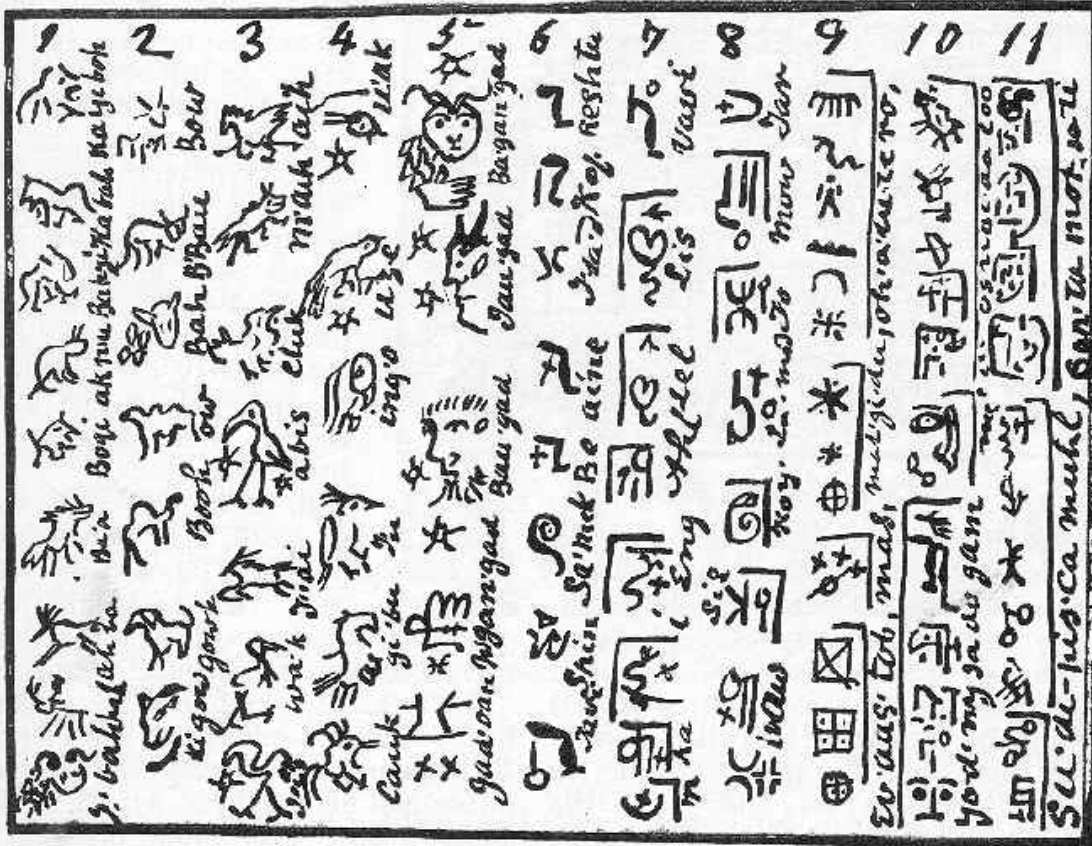

Plate 73.—TABLET OF ZERL.

[For interpretation, see Biene (Poit), and Se'moin (Kii). Begin at 1, and read downward; then at 2, etc.]

Afb. 73 Tablet van ZERL. (voor interpretatie zie Biene (Poit)  
En Se'moin (Kii) Begin bij 1 en lees naar beneden: vervolgens 2 enz.



## ZERL

Grondwoorden in Chinees, en Iz, en Algonquin.

Git, Oaw, zon. Washa, priester. Seang, sterren. Chin, troon. Gone, zilver. Goap, voet. Show, hand. Gwoon, hart. Min'bo, brood. Kin, nemen. Gwan, voedsel. Lam, bossen. Hoo, goed. M'hoo, slecht. Baw, wijs. Di'sa, kapitein. Wa'shu, hogepriester. M'wa'shu, vrouwelijke hogepriester. Bewong, kerk. Chaunt, zingen. Se'yu, lachen. Hook, huilen, Sa'she, hongeren. Sai, sterven. Hon'ji, geboorte. Singsope, fonkelende sterren. Law, vast. Sho'ji, bijl. Shou of shon of Joss, een man-God. Bog'wi, Godin van de wellust. Ne'wi, slechte Godin. Es, geest of geestelijke wereld. Es'fome, -geest-boodschapper. Gut, vieselijk. Bah, vader. She, steen. A'ho, stoom. Gan'es, mannelijkheid. Nida, land. An'hi, heer. Oe, liefde. Gwan, stralen. How, licht. Gee, oor. Endi, broeder. Ja'me, zuster. Loi, naderhand. Cho, waar? Youn, hoe? Foo, echtgenoot. Foo'm, vrouw. Shu'yi, tiran. Aji, zien. Ma of mi, moeder. Jaw, ik. Ad'sa, as. Jak, ark of kist. Fan, vuur. Gan'mi, weduwe. Ma, gij. E'sho, kleren. Sho'gaup, schoenen. Di'ga, overstroming. Hoe, wateren. Ten, leeg. Cam'ow, vee. Yop'lo, komen. Oak'm, badhuis. H'oak, bouwen. Fah, hagel. Goke, vlees. Gon, dochter. Go'en, schoondochter. D'hi, groot. Dank, groots, geweldig. Shod, buik. Cho'in, tuin. Lok'so, regen. Ong'wa, sprekend dier. Go'wa, woord. M'how, koning. Se'fiss, vis. Bone, deur. Chow, gras. Gah, praal. Ong'hoo, lopend mens of reiziger. Dang, draai, wending. Di'yon, berg. Igwam, goud. Jes, herinneren. Won, zoet. Wot, zaad. Oi'wot, geplant zaad.

De nakomelingen van deze twee stammen werden Izere of Israël genoemd. Daaruit ontstonden de volgenden, met Chinese wortel, te weten: Peu'gwa, vruchten. She, boek. Say'tzoo, schrijven. Honske, lezen. Mon'ke, vergeten. Nug'sa'lo, denken. Gow'loo, een gek, een lopend dier. Din'quan, geestelijk gestoord. Him, zoet. Bo'jin, tent. Gak'mhi, koren of maïs. Lon, verrot. Go'ma'git, halvemaan, Bah'jow'fi'fi, een renpaard. Shon'yong, geit. Bin'yong, schaap. Loke, hert. Ji'jow'gon, ibis. Lo'foo, tijger. Iho'ji, hamer. Bog'wi, boze geest. Won'eng, geest. Fooche, troffel. Roak'cha, passer. Gowh, hond. Shike, steen. Ja'moi, zuster. Jeang'foo, echtgenoot. Hijin, zien. Fawh, vuur. Han'she, as. Di'wa, oorlog. Howh, rust. Sijoh, klein. It'zoo'gon, dienaar. Box'shong, naakt. Jaw'jake, pijn. Gwat, huis, woning. Mi'sa, begraven. Shoo, slapen. Ha'unh, klank. She'ugh, branden. See'ung'fan, vreugde. Chong, rivier. Go'e, wereld. Gah'ji, prachtig. De heilige vogels van Zerl werden geschreven door een omtrek tekening van elk afzonderlijk; maar de uitspraak (als imitatie van zijn spraak) was bij al de vierendertig stammen verschillend. De tamme viervoeters hadden minder namen. In Iz of Ez waren slechts tweeëntwintig stammen en, omdat ze de meest heilige stammen uit het westen van het continent waren, was hun uitspraak minder verschillend. Eolin zei: Omdat Iz Mijn geboden heilig heeft gehouden, heb Ik een nieuw tablet geschonken. (Kii)

Chong, rivier. Go'e, wereld. Gah'ji, prachtig. De heilige vogels van Zerl werden geschreven door een omtrek tekening van elk afzonderlijk; maar de uitspraak (als imitatie van zijn spraak) was bij al de vierendertig stammen verschillend. De tamme viervoeters hadden minder namen. In Iz of Ez waren slechts tweeëntwintig stammen en, omdat ze de meest heilige stammen uit het westen van het continent waren, was hun uitspraak minder verschillend. Eolin zei: Omdat Iz Mijn geboden heilig heeft gehouden, heb Ik een nieuw tablet geschonken. (Kii)

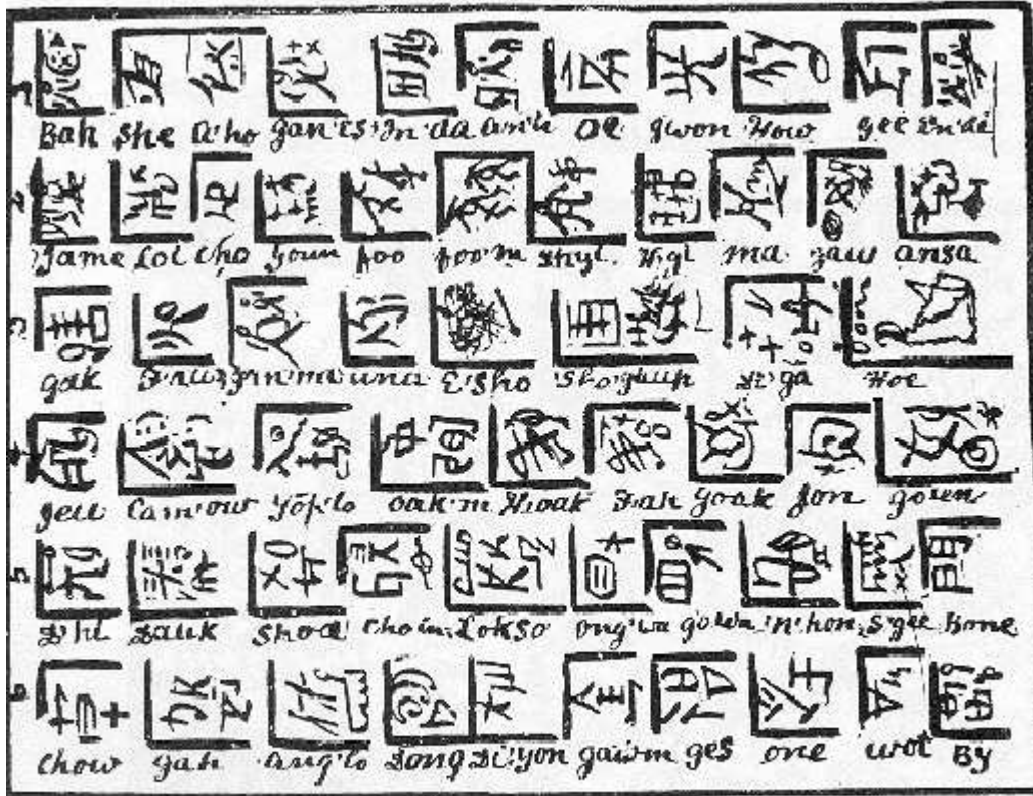

Plate 74.—IZ AND ZERL.

Afb. 74 Iz en Zerl.



1. Na'ah of na'ok, huis. Sho'ah, rijk land. Ba'a, kwaad. Aman, standvastig. Eden, grondslag. Sam'-Or, de drie heilige lichten; aldus: Sam drie, Or licht.
2. Le'bab, hart. Re'gel, voet. Be'ged, kleding. Dad, borst. Gad'ta'ah, de hand toont de richting zoals dit tablet laat zien; d.w.z. dit is mijn hand. Ekef, palm van de hand.
3. A'bad, vernietiging. E'dam, man. A'yin, oog, en ook waarnemen. O'zen, oor, horen. Taf, familie. Resh, hoofd.
4. Off, de vogels of gevederde stammen. Le'bashed, gekleed zijn. Toff, tamboerijn; ook: psalmist 11). Mits'vah, de opgelegde wet. het gevestigde, rechterlijke macht. Ay'i verwaandheid, de verborgen vijand in iemands eigen hart; zij waren opgeblazen van eigendunk en wilden niet luisteren. Ar'bag'ebul, de vier kwartieren van de wereld (Kii).
5. Sef'fer, boekrol, boek of tablet. Aven'ibi, het geloof dat de mens eens een vogel was. Het aanbidden van bepaalde vogels omdat men geloofde dat de mens uit hen was voortgekomen, vandaar Aven'ibi, de verafgoding van vogels; de filosofie die leidde tot de verafgoding van dieren. Aheba, de aanbiddelijke liefde. Ya'sha, rechtop. Alef, voorste. Man of maun, vat.
6. Ra'o, het kwade, de kwade entiteit. Zoals Ra, de dood, voor de stervelingen is, zo is Ra'o het voor het geestelijke. Mira, een lamp. Mi'gut'so, hoekig, hoek. Kar'tugh'nuin, magiër; iemand met huisgeesten. Maqatteroth, een werktuig om wierook te branden. Nasag, opstijgen.
7. Te'ke'ua, smeking. Otsar, voorraadhuis tegen hongersnood; ook plaats voor kostbaarheden. Ra'ka, koninkrijk of koning en zijn volk; of vader en zijn gezin. Aboda, werken of stenen bakken; ook in de zon gedroogde baksteen (ado'da), Zemar, muziek, geschreven noten. Nat'sack, hoofdmuzikant.
8. Asuk, een pot. Yat'sar, pottenbakker. Barzel of tubal, ijzer. Os'ka'gar, zon, maan en sterren als geheel. Penak, zomer en winter. Gu'sa'touin, uit alle dingen komt iets goeds.
9. Lechen, brood, of broodmand, of voedsel, voedselmand. Asen. kwade hand, of de macht om te betoveren. Assogen, kwade voet, of het vermogen om rond iemand's huis te lopen en zo het huis en gezin te beheksen. E'o'ten, de Al Voorziener, het teken van offergave, Edan, profetie. Hoe'dan, engelboodschap, of de wijze van voorspellen.
10. Edam'ah, landstreek, af de aarde of de landen. E'lo'ih, Jehovih. Ba'ra, de geschapen wereld. Ofel, duisternis. Or, licht. Eo'sor, geordend, d.w.z. het licht en de duisternis waren geschapen, en alle dingen op de aarde werden geordend.



Plate 75.—TABLET OF FONECE.  
 [Begin at 1, and read downward; then at 2, etc.—Ed.]

Afb 75 Tablet van Fonece. 1 Lees naar beneden , dan 2 enz.

FONECE (de zevende graad in de Orde van Israël)

1. Meester: Wie bent u?
2. Leerling: Een Zoon van het Licht. Aanschouw het teken en symbool 12)
3. Wat zag u in het licht?
4. Het altaar van Eolin.
5. Hoe was de vorm daarvan?
6. Het wierookaltaar en het altaarvuur verzezen voor mij. De wind verhief zich en de sterren schenen in het firmament. Er groeide een boom bij de kanteel en het zwarte kwaad doorkruiste het zuidwesten. In het midden stond het kruis van Eolin, bezet met parels en diamanten.
7. Wat zag u nog meer?
8. Op de zuidoostelijke vloer van de tempel: satan, zwart met de rook van bloed en oorlog, mijn overgave eisend. En hij trok het vlammeende zwaard.
9. Wat deed u?
10. Ik zei: ik bid tot niemand anders dan de Eeuwig Tegenwoordige Schepper. In Hem heb ik geloof. U vrees ik niet.
11. Wat toen?
12. Ik kwam aan de kamer van nijverheid en mij werd een nuttig ambacht geleerd. Daarna reisde ik naar het noordwesten.
13. En werd geëerd voor uw goede werk en liefde voor de vrede, veronderstel ik?
14. Nee Meester. Ik kwam tegenover een gekroonde koning te staan 13). Hij gelastte mij te stoppen en beval me te bidden tot de God die hij diende. Ik protesteerde en zei: Ik bid alleen tot de Grote Geest en vertrouw slechts op goede werken die voor alle mensen verricht worden. Daarop werd hij woedend en zei: U bent de ergste van de mensen; uw ziel zal de vuren van de hel voedsel geven. Daarbij wierp hij een speer naar mij.
15. Ik ontsnapte en reisde naar het noorden, en kwam in een zeer rijk en welvarend land waar vele Israëlieten mij voorgegaan waren.
16. Waarom bleef u daar niet?
17. Dat deed ik, een tijdlang, maar er kwamen soldaten en die namen het land in bezit en verdreven de Israëlieten.
18. Wat toen?
19. Ik vluchtte naar het noordoosten en kwam temidden van wilden, waar ik ternauwernood eraan ontkwam om gedood en opgegeten te worden.
20. Welke richting daarna?

21. Ik reisde naar het oosten en kwam in een land met een oude religie en filosofie. Zij bezaten grote rijkdommen voor de rijken en grote armoede voor de armen. Hun filosofen verspilden hun tijd met het lezen van de Ouden.

22. Waarom bleef u niet bij hen?

23. Ik was te arm om bij de rijken te wonen, en te eerzuchtig om bij de armen te blijven, die weinig beter waren dan slaven.

24. Waar reisde u vervolgens naartoe?

25. Naar het noordelijk deel van het middenkoninkrijk, waar ik temidden van magiërs en geestenbezwervers kwam.

26. Wat was er met hen?

27. Zij raadpleegden de sterren 14) en de maan, en de handpalmen en ze riepen de geesten der doden op, die voor hen verschenen. Er was geen nijverheid bij hen en ik kon er geen werkgelegenheid vinden. Ook hielpen zij elkaar niet.

28. Waarheen toen?

29. Ik trok verder naar het zuiden, waar ik in een onbewoond land kwam, het meest begunstigde onder de zon. Het was een plaats voor vreugde en lofzangen, gevuld met prachtige rivieren, wouden, vlakten en valleien, en talloze zangvogels, alle dingen verhieven de onophoudelijke stem van glorie tot de Grote Eolin. Hier zette ik mij neer en huilde.

30. Wat, u huilde in zo'n schone plaats?

31. Helaas, ik dacht aan de overvolle steden en strijdende keizerrijken. Hier waren geen mensen en ik kon er niet alleen leven, dus reisde ik nog verder naar het zuiden.

32. En vervolgens vond u zeker een goede plaats?

33. Wee mij. Het land was goed, het klimaat warm en alle dingen groeiden overvloedig zonder arbeid.

34. En waarom was dat niet heel voortreffelijk?

35. Wellustigheid was voor hen een oceaan om in te baden. En hun priesters leerden hen dat als ze voor alle zonden voor ze stierven Daeves aanriepen, de Zoon van de zon en Verlosser der mensen, zij op de derde dag na hun dood naar de hogere hemelen zouden opstijgen. Aangezien ik zelf niet houd van vadsigheid en wellust vertrok ik uit dat land.

36. Waarheen vervolgens?

37. Naar het zuidoosten, waar ik in een door priesters, soldaten en bedelaars geteisterd land kwam. Dus repte ik mij verder naar het oosten.

38. En wat toen?

39. Ik kwam bij een kleine nederzetting van Israëlieten waar ik door warme handen 15) (hartelijk) ontvangen werd. Hier maakte ik mij gereed om mij gedurende al mijn dagen in vrede te vestigen.

Maar weldra werd de staat aantrekkelijk door zijn plaatsen van kennis en de schoonheid van de tuinen en heerlijkheid van zijn werkplaatsen. Aangezien er geen luie mensen noch bedelaars onder ons waren, beschuldigden de afgodendienaars van Hemah, de Verlosser der mensen ons valselijk en verklaarden ons de oorlog, en met een sterke legermacht trokken zij tegen ons op en namen al onze bezittingen in beslag. Ik ontkwam en wendde mij nogmaals naar het westen.

40. Uw lot is zwaar geweest. Waarom glimlacht u?

41. Omdat, hoe zwaar mijn lot ook geweest is, het niets is vergeleken bij hetgeen ik zag dat een ander volk overkomen was, waar ik vervolgens kwam.

42. Wat was er met hen?

43. Dit was een land dat ooit rijk was aan oude tempels en monumenten, maar nu verwoest en troosteloos. Geruïneerde piramiden en zuilengangen, omgevallen muren, en doornen en wolven duiden de eens bewoonde plaatsen aan van machtige koningen en hogepriesters. Door middel van de tabletten op de vervallen muren las ik dat deze mensen in lang voorbije, oude tijden vereerders waren van afgoden en Goden die voorgaven de zielen van de mensen te redden. En ik zag dat hun trots en glorie geworteld was in oorlogsschepen en machtige dodelijke wapens. Omdat ik zelf het vak van pottenbakker geleerd heb, raapte ik een oude, vernielde pot op en las de inscriptie die erop stond: aangezien ik een Faithist ben in de Grote Geest, Eolin, werd ik tot slaaf gemaakt door deze afgodendienaars. Helaas, wat heb ik misdaan?

44. Een zeer treurige plaats! Waarheen toen?

45. Ik ontmoette een vriend wiens hoofd in de kindsheid was samengedrukt om een profeet van hem te maken. Hij bracht mij in zijn afgezonderde woning en leerde me hoe de hersenen en zenuwen van vlees in de kindsheid veranderd konden worden door samendrukking om de volwassen mens elke gewenste eigenschap te geven. Vervolgens leerde hij me de eentonigheid van de klank die de kracht van het voorspellen en het onzichtbare te zien tot stand brengt. Aldus verklaarde hij de filosofie van de wonderen, zelfs om te sterven en weer tot leven te komen.

46. Een wonderlijke filosofie. Wilt u mij een paar van die wonderen laten zien?

47. Dat wil ik, O Meester, maar het geheim van hun werking kan ik u niet tonen. (De leerling vertoont ze)

48. Dat is juist, O vriend! U hebt deze wijsheid toch wel aan de wereld geleerd?

49. Neen; mijn leraar zond mij naar het zuiden, naar een school voor profeten waar ik de mysteriën van aanroeping en gebed leerde.

50. Met welk doel hebt u mijn tempel bezocht? 16)

51. Om potten te vervaardigen.

52. Wat, met al uw wijsheid?

53. Een nuttige bezigheid is de hoogste dienst aan de Maker van alles.

54. U en uw volk zullen mijn volk zijn; mijn oogsten zullen de uwe zijn; en mijn tuinen en boomgaarden; want Hij wiens oog alles ziet, is bij mij, en ik ben Zijn dienaar.





## I'HIN

Houbri. Pan. Algonquin. Hoa'tu.

Hier volgen dan de voornaamste stammen, waarvan sommigen Faithists waren en sommigen afgodendienaars, en zij zijn het die in latere generaties vereerd werden, te weten:

2. Hode, Si, Iz, Koo, Puit, Poit, Huit, Sem, Ham, Zerl, Haka, Shem, For, Gau, Park, Bah, Loo, Ong, Gam, Dan, Ine, Both, Asch, Howh, Bon, Art, Ia, Gaub, Don, Ref, Fet, Kii, King, Nu, Wis. Sin, Ox, Or, Ug, Wan, Ked, Mork, God, Suth, Eve, Lut, Rut, Kem. Josh, Pert, Sis, Yi, Haus, Kamp, Booh, Koa, Tu, Out, Dav, She, Ji, Ish, Fush, Ab, Ak, Gan, Loo, Mish, Woo, War, Hiss, Sout, Bir, Hush, Yiam, Duji, Gug (G-hard), Ke, Ail, Wang, M'hi, G'wan, He, Zoo, Sa, Lon, Gow, Fifi, Chine, Iaf, Jah, Ba, Goud, Goah, Fah, Ion, Yon, Sope, Ban, Jose, Bad, Dad, Abad, Adad, Joss, Sing, Fome, Du'e, Sam, Sar, Esk, Sham, Noah, Ives, Yu, Mu, Om, Dor, Frag, Kuk. Hum, Wok, Ise, Loke, Ia'a en Gad.

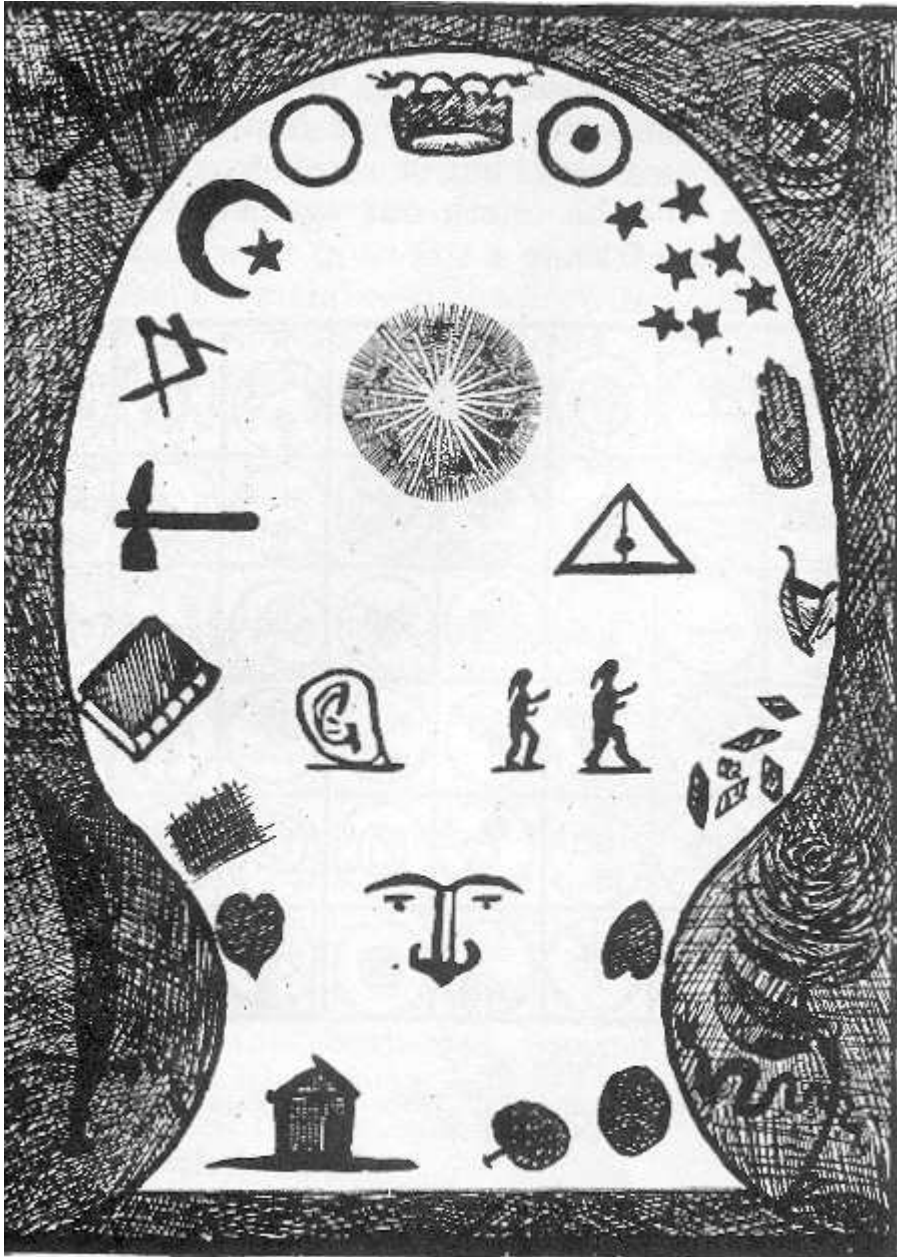

Plate 77.—TABLET OF ANCIENT EGYPT.\*

Afb. 77 Tablet van het oude Egypte 18

ARIBANIA'HIAYAUSTOYI  
(zie afb.77- uitg.)

De aanroeping als vertolkt, wordt gelezen:

1. Nu ben ik sterk in U, O Jehovih. Uw boog in het firmament omgeeft mij aan alle kanten. De dwaasheden van de aarde deden mij de ogen opslaan naar Uw heilige plaats.
2. Ik heb gezien hoe Uw vijanden zich neerbogen. De koning en de dappere man met het tweesnijdende zwaard zijn in een donkere hoek verborgen. Er is geen licht voor hen. Zoetgeurende bloemen liet U groeien op de weg van hem die niet omhoog wil kijken; maar er komt een slang op hem en hij schreeuwt het uit tegen de ijdelheden van de aarde.
3. In de afgelegen hoeken van de wereld hebt U het zaad van het kwaad en de dood gezaaid, en de mens van de duisternis haast zich erheen; maar Uw heerlijkheden zal hij niet aanschouwen. Hij bouwt zijn fundament op vergankelijke dingen. Maar de hoop van de rechtvaardige mens verlicht het innerlijk vertrek. Hij aanschouwt Uw rechterstoel. Hij zoekt U in alle goede en duurzame dingen; hij verheerlijkt U in Uw werken.
4. Ik wil mij afwenden van mijn huis en mijn landerijen en omhoog zien al mijn dagen. Ja, al de vruchten van de aarde zullen mijn dienaren zijn; mijn kroon zal door Uw handen geweven worden.
5. Mijn hart richt zich omhoog tot Uw koninkrijk; maar is het hart van de mens van de duisternis omlaag gericht naar de dingen die vergaan? U hebt Eon (Ariës of Te) in het midden geplaatst en hij zal oordelen, de levenden en de doden.
6. U hebt mij geschapen boven de diamant en boven alle edelstenen; maar de mens van duisternis streeft ernaar. Uw kinderen kunnen hem niet schelen; hij ziet hen niet. Werkelijk, ik zal vlug naar hen toegaan en hen opheffen. Zij zullen de juwelen voor mijn kleding zijn; zij zullen een heerlijkheid voor Uw aangezicht worden. Ja, ik zal hen de ogen omhoog doen richten naar Uw heilige plaats.
7. In hun bijzijn zal ik Gau oprichten, en de grootheid en glorie van Uw werelden zal hen in verrukking brengen.
8. Uw onzichtbare hand zal gezien worden, en mijn broeders en zusters zullen de diademen in het firmament begrijpen. Uw hand heeft mijn ogen bezielde om U te zien en mijn oren om U te horen, O Gij Leven van mijn leven!
9. Mijn begrip komt uit Uw tablet (boek). Zijn bladen zijn gegraveerd met de zon, maan en sterren. Ja, alle dingen verkondigen de woorden die Gij geschreven hebt. Niemand kan Uw handwerk nabootsen. Ik zal lezen van Uw tablet vanaf het opgaan der zon tot aan haar ondergang.
10. Mijn handen zullen bedreven worden met werktuigen om Uw arbeid te verrichten. Stoffen zal ik weven, en mijn huis zal gebouwd worden binnen het vierkant van Uw bestek, want het zal een rechtschapen werk zijn. Mijn ogen zullen naar Uw woning opzien. Ik weet dat Uw oog op mij rust. Ik zal vol vreugde zijn voor Uw aangezicht, mijn Vader!
11. Voor niemand anders zal ik mij buigen om te smeken en te aanbidden. Voor Uw aangezicht wil ik werken voor vrede bij alle gelegenheden.
12. Namens U zal ik mijn hand opheffen, en toch zal geen mens het gewicht van mijn arm op zich voelen. Door Uw halvemaan (altaar) ben ik aan U gezworen. Bij de zeven sterren en bij de zon die in het midden van het firmament staat en daarvan de glorie is, en bij de maan, heb ik gesproken.
13. In het bijzijn van Rea (Es, de lucht en de ether), in Uw naam heb ik gezworen. Ik heb mijn stem verheven. Ik wil geen ander diadeem hebben dan datgene wat door U geweven is!

14. Ik wil iedere dag nieuwe liederen voor U zingen, en nieuwe woorden van lof zoeken voor Uw heerlijkheden. Mijn beproevingen zullen zijn als wetstenen en een hakbijl. Mijn talenten zullen toenemen in wijsheid en in welke weg U mij ook leidt voor mijn eigen bestwil.

15. Ik zal voor Uw heilig altaar komen, wetend dat Uw engelen ook zullen komen. Ja, zij zullen mij Uw besluiten leren.

16. Uw gaven zullen mijn gaven zijn, mijn deel, wat ook maar rechtvaardig schijnt in Uw ogen.

17. Uw boodschappers zullen tot mij komen, en mijn huis zal hun huis zijn. Zij zullen mijn werk aanschouwen; zij zullen mij met wijsheid vermanen.

18. Zij zullen mij wijsheid leren in al wat U van mij verlangt. Het geheim van mijn liefde voor U zal ik hen vertellen, en ik weet dat zij mij zullen opheffen voor Uw glorie. Tot Uw eer wil ik eeuwig zingen, O Jehovih! Amen!

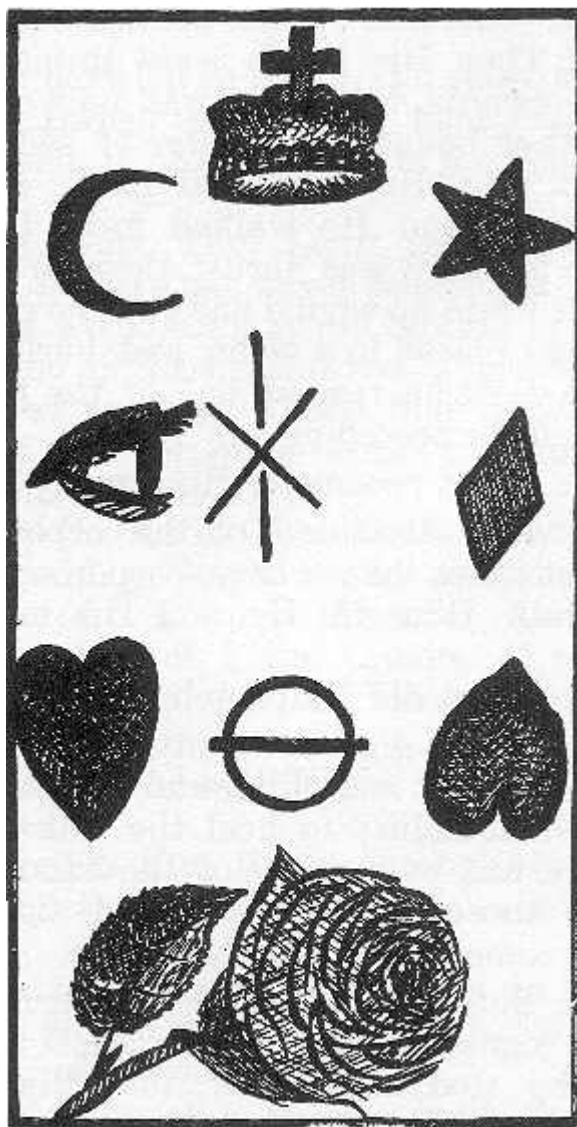

Plate 78.—TABLET OF HY'YI.

Afb. 78 Tablet van HY'YI

HO'ED 19)

De aanroeping luidt:

1. Mithra zei: U die mij, de Vlugghe, de Stralende aanroeft, met opgeheven zwaard. Roep mij aan op

het Tablet van de zon, en de wereld, en de kroon, hoog verheven. Buig u diep neer en zeg.

2. Zie, de roos, diepgeworteld in de aarde. Jehovih rijst op in de majesteit van het Al Licht. Geen mens maakt Zijn kleuren, noch kent iemand de oorzaak. Dit ijle reukwerk, vanwaar komt het, en waarheen gaat het? Welke kracht vormt het en drijft het voort?

3. O Gij, onzichtbare Om! Is mijn geest als reukwerk? Vanwaar komt hij, en waarheen gaat hij? Geef mij van Uw Mithra 20), O Om!

4. Laat mijn hart opzien naar U, Gij Al Reine, Hemelse! Vrouw, en Echtgenote en Moeder! U die komt, ik aanbid U!

5. De stoffelijke wereld hebt U, O Jehovih, geplaatst in het midden van de laagste plaatsen, voortbrengend. Bind mijn ziel er niet aan. Gij Al Voortgaande.

6. Mijn hart ziet niet langer naar omlaag; mijn stoffelijke hartstochten heb ik onderworpen. Ja, zelfs de diamant bindt mij niet, het hoogst stralende stoffelijk ding.

7. U, O Stoffelijke Zon, brandend en vol vuur, die de stoffelijk groeiende oogsten voortbrengt, hoor mij het Al Oog verkondigen dat scheidt en de zielen der mensen maakt. U, O Stoffelijke Zon, die scheidt uit de dingen die geschapen zijn, wat een heerlijkheid behoort u toe! Maar ver weg, en dichterbij dat U bent, O Zon, is Jehovih, die scheidt zonder dingen die gemaakt zijn, de Allereerste Schepper. Hij gaat voort, Jehovih, Hij komt, Om, de Bruid en Moeder, zingend met volle borsten.

8. O gij Maan, hoor hoe mijn ziel opwaarts streeft boven alle stoffelijke dingen! U, mijn Liefde en Majesteit en heerser van de wateren en winden, ik aanbid U. Maar een grotere, de Al Grote Om voedde U, uit haar borsten was U, O maan, hoog ten hemel geheven. Eolin, de Machtige, raakte U aan met Zijn kleine vinger en U hebt U voortgespoed, Komt U tot mij, O Om, echtgenote van het Zichtbare en het Onzichtbare.

9. O gij Sterren, vol van straling in de hoge hemelen. Wie kan uw afgelegen plaatsen in ogeschouw nemen? Wie kan uw grote, stoffelijke majesteit zien? O welk een glorie is uw deel, geworpen in de hoge hemelen! Daarheen, ver weg, zwerven de zielen van mijn voorvaderen, vol van lof en gebed. Maak mij helemaal rein, O Gij Om, opdat ik mag opstijgen.

10. Zend Uw Kroon voort, O Eolin, Schepper van alle bewegende dingen. O Gij Onbegrijpelijke en vol heerlijkheid! Maak mij onbewust van alle stoffelijke dingen, en vervul mij met Uw voortgaan tot in eeuwigheid.

11. Maak dat ik niet achteruit kijk noch naar mijzelf, maar U aanschouw, O Jehovih, en Uw Heren en!

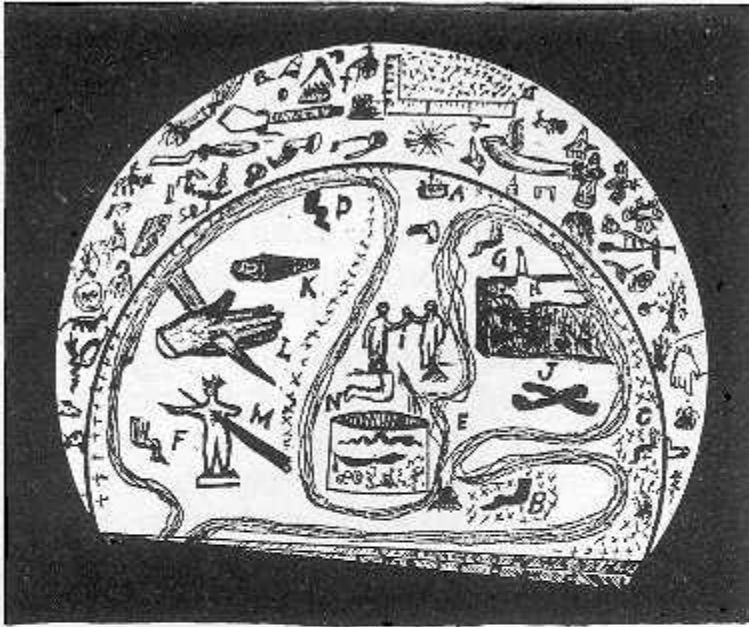

Plate 79.—CEREMONIES IN SUN DEGREE.

A, Master. B, initiate. C, first gate. D, second gate. F, third gate. G, fourth sacrifice. I, oath of allegiance. J, place of death, represented by bones and skull. K, coffin. L, proof of spirit-power to overcome pain. M, submission to have the body run through with a lance. N, testimony that the initiate could endure all corporeal torture unharmed. This is the inner circle. The outside or body of the crescent representeth the jewels and places of the Gods and Lords of heaven and their mortal representatives, together with the tools, implements and kind of industry to which each and every one was assigned. These constituted the audience during the ceremonies, the workers being stationed in the inner circle.

Afb.79 Ceremoniën in de Zonnegraad

Uw Goden, sterk in majesteit en geest, hoog zwevend, tot in eeuwigheid! Amen

A: de Meester. B: de kandidaat. C: eerste poort. D: tweede poort. F: derde poort. G: vierde offerande. I: eed van trouw. J: plaats van de dood, voorgesteld door beenderen en schedel. K: doodkist. L: proeve van geestkracht om pijn te overwinnen. M: onderwerping om het lichaam met een lans te laten doorsteken. N: getuigenis dat de kandidaat alle stoffelijke martelingen ongedeerd kon doorstaan. Dit is de innerlijke cirkel. Het uitwendige of het lichaam van de halvemaan verbeeldt de juwelen en plaatsen van de Goden en Heren van de hemel en hun sterfelijke afgezanten, tezamen met de gereedschappen, werktuigen en de aard van nijverheid die aan elkeen was toegewezen. Deze vormden het publiek tijdens de ceremoniën, terwijl de werkers in de innerlijke cirkel waren opgesteld.



CHINE. ZERL. interpretatie.

1. Meester: Wie bent u, en wat zijn uw bezigheden?

A: de Meester. B: de kandidaat. C: eerste poort. D: tweede poort. F: derde poort. G: vierde offerande. I: eed van trouw, J: plaats van de dood, voorgesteld door beenderen en schedel. K: doodkist. L: proef van geestkracht om pijn te overwinnen. M: onderwerping om het lichaam met een lans te laten doorsteken. N: getuigenis dat de kandidaat alle stoffelijke martelingen ongedeerd kon doorstaan. Dit is de innerlijke cirkel. Het uitwendige of het lichaam van de halvemaan verbeeldt de juwelen en plaatsen van de Goden en Heren van de hemel en hun sterfelijke afgezanten. Tezamen met de gereedschappen, werktuigen en de aard van nijverheid die aan ieder was toegewezen. Deze vormden het publiek tijdens de ceremoniën, terwijl de werkers in de innerlijke cirkel waren opgesteld.

2. Kandidaat: Een wever van stoffen (of welk soort werk hij ook verricht) en liefhebber van wijsheid. Ik ben gekomen om de wijsheid van de Goden en Heren van de hemel te leren kennen.

3. Voor uw werk wordt u geëerd door de Goden en Heren van de hemel. Maar voordat u kunt vernemen over de hemel zult u beproefd worden over de stoffelijke delen. Welke zijn de elementen?

4. Aarde, lucht en de ether boven de lucht.

5. Wat is de mens en zijn bestemming?

6. Geboren uit de aarde, aards; bevrijd van de aarde zijn innerlijk deel, de ziel, verheft zich en woont in de ziel der dingen.

7. Wat, zal een gestorven mens leven?

8. Ja en hij verheugt zich dat hij zo leeft. Ik heb de zielen van naar de aarde teruggekeerde mensen gadeslagen, opnieuw bekleed met stoffelijke substantie, en ik sprak met hen van aangezicht tot aangezicht in aanwezigheid van getuigen.

9. Dan bent u dus niet bang om te sterven?

10. Ik ben in de hoede van Hong-she, de Zaligmaker van de mensen.

11. Wie was Hong-she?

12. De eniggeboren Zoon van de Ongeziene. Hij was de vleesgeworden en geestelijke Zoon van het Al Licht van hemel en aarde, geboren uit de Maagd Mi, die neerdaalde van de afgelegen ster Tristya.

13. Met welk doel kwam hij? En waarheen is hij gegaan?

14. Hij werd geschapen door de Grote Eolin, de Schepper van alle dingen, om de leiding te nemen over deze stoffelijke wereld, die van hem is, om voor eeuwig te behouden. Hij verblijft nog steeds in de geest op deze stoffelijke wereld.

15. Waar en wanneer leefde hij?

16. In de oude tijden leefde hij in het verre oosten.

17. Waaruit bestond zijn werk?

18. Goed te doen. In hem was geen kwaad; hij was de Al Eerste die de macht van de geest over het stoffelijke deel leerde. Allen die vertrouwen hebben in hem, kunnen ook wonderen verrichten, noch zullen zulke personen ooit sterven.

19. Wat gebeurde er met hem?

20. Eerst werd hij op het wiel van Eolin gebonden, maar de hemelse geesten maakten hem los. Daarna werden zijn handen met zwaarden doorstoken, maar er was geen wond. Vervolgens werd hij op een offeraltaar gebonden en verbrand, maar zijn stoffelijke delen wilden niet verteerd worden, en hij wandelde ongedeerd weg. Daarop werd er een zwaard door zijn lichaam gestoken, maar het veroorzaakte geen wond en gaf geen pijn. Toen werd hij in een doorkist gelegd en begraven, maar na drie dagen stond hij op uit het graf en ging verder met prediken.

21. Wat gebeurde er tenslotte met hem?

22. Hij woont nog altijd op de stoffelijke aarde, en neemt nu en dan een stoffelijk lichaam aan en vertoont zichzelf, hij en zijn moeder Mi ook.

23. Wat predikte hij?

24. Goed te doen voor anderen, geen man, vrouw of kind te schaden en alleen tot de Grote Eolin te bidden; de zieken te genezen met heilige woorden en door bewegingen van de hand. Om deze heilige woorden en tekenen te leren kennen ben ik naar deze heilige tempel gekomen.

25. Voordat dergelijke tekenen en woorden u kunnen worden toevertrouwd, zult u beproefd worden op uw God en Zaligmaker, opdat uw geloof geopenbaard wordt. Weet dan dat, ofschoon u geblinddoekt bent en niets ziet, u toch omringd bent door de Goden en Heren van hemel en aarde, en door een zeer heilige en machtig sterfelijke priester. Indien u geloof hebt in uw eigen woorden en de Zoon van de Zon dus kent, hebt u weinig te vrezen. Volg dus uw begeleiders naar de offerplaatsen, opdat wij getuigen kunnen dat u heilig bent.

Denk er ook aan dat alle mensen beproefd moeten worden, hetzij in de stoffelijke wereld of in de volgende; zonder dit is er geen verrijzenis voor hen.

26. Ik vertrouw op U, O mijn Zaligmaker Hong-she. Laat de begeleiders mij voortleiden. (vervolgens wordt de kandidaat meegenomen en vastgebonden op het altaar H, naakt, en onder hem wordt een vuur aangestoken, en hij steekt zijn rechterarm omlaag in de vlammen totdat is aangetoond dat hij macht over het vuur heeft en niet zal verbranden. 21)

27. Meester: Krachtens mijn macht die van Hong-she ontvangen is, de Zoon van het Al Licht, Heiland van de mensen, spreek ik E'gau uit (d.w.z. hij is Gau). Maak hem los, O Heren van de Hemelse Scharen. Zoals de Allerheiligste Zaligmaker van de mensen het stoffelijk deel doordringt, zo zal het stoffelijk deel gescheiden worden.

28. Kandidaat: Op U, O mijn Heiland, God van deze stoffelijke wereld, stel ik mijn vertrouwen. Leid mij voort, O u van de stoffelijke aarde, en beproef mijn ziel. (vervolgens wordt hij naar So-an gebracht, en daar wordt een scherp lemmeet door zijn hand gestoken en teruggetrokken en, indien aangetoond, is er geen verwonding of bloed).

29. M: Door Uw Licht, Hong-she, neergedaald in Fo'e'tse, de engelboodschapper van de stoffelijke wereld, dit is mijn broeder van Chine en het legioen van Zerl. Maar een nog grotere gave hebt U voor hem. Leid hem voort, O u Heren van de stoffelijke wereld, en steek een zwaard door zijn lichaam.

30. K: Ga voort, O Heren van de stoffelijke wereld, u weet niet van welke aard de geest is. Vergeef hen, O Almachtige, Hongshe, Zoon van Eolin, Schepper van de werelden. Dit is Uw lichaam, dit is Uw bloed. Laat hen ervan eten en drinken, in gedachtenis aan U. Uw hand zal verlossen; mijn ziel zal nimmer sterven! (dan wordt er een zwaard door het lichaam gestoken en teruggetrokken, maar er is geen verwonding of bloed).

31. K: Indachtig aan Hem doe ik deze dingen. Aanschouw de kracht van het geloof. Door geloof schiep de Al Schepper.

32. M: Op uw woorden zult u beproefd worden, O Heren van de stoffelijke wereld, breng hem zand en water en een sluier. Op zijn gebod zal er een roos temidden van ons bloeien.

33. K: O Hong-she, enige eerstgeboren Zoon van Du'e Mi, Moeder van Eolin, Echtgenote van het Al Licht, nakomeling van de Schepper der werelden, geef mij van Uw kracht voor de zegeningen van de stoffelijke wereld. (er worden zand, water en een sluier bij hem gebracht, en hij bedekt het zand en water met de sluier en herhaalt aldus:)

34. K: Zoals Gau uit het niets ontsprong en zegevierend op de stoffelijke wereld stond, zo komt u voort, de vezel uit stoffelijke delen, en bekleedt de geest-roos die mijn ogen aanschouwen. (vervolgens wordt de roos of worden de rozen gezien, vers gegroeid uit het zand en water. 22)

35. M: Op deze dag kroon ik u, mijn broeder tot He'den'loo (Magiër), door de Zaligmaker op de stoffelijke aarde gemachtigd om op heilig land en water te wonen! (de kandidaat neemt vervolgens iets van het water en het zand en besprenkelt de begeleiders)

36. K: Dit is Mijn Bloed en Mijn Lichaam, zegt Hong-she, de Al Bezieler. Neem ervan in mijn naam.

37. De Heren (tezamen): Aanschouw het Es dat heerst over Corpor. Weest machtig van wil, O kinderen van de mensen. Wees wijs in wil, O kinderen van de mensen. Wees volkomen waarheid in wil, O kinderen van de mensen. Wees geheel voor goede werken, O kinderen van de mensen. Leer van Es, de ongeziene wereld, met al uw beste gedachten en verstandig begrijpen, O kinderen van de mensen.

38. De Heren geleiden hem naar het middelste vertrek, waar hij de eed aflegt.

39. K: Ik heb gezworen tot het celibaat, want hij die een kind verwekt wordt in de geest gebonden, na de dood, aan zijn eigen nakomeling.

40. De Es-wereld houd ik geheel en al in gedachten. De stoffelijke wereld zal ik van nu aan tot in eeuwigheid vergeten.

41. Alle ijdele woorden laat ik varen; alle nutteloos lachen laat ik varen; alle liefde voor stoffelijke dingen laat ik met afschuw varen.

42. M: Hoe staat het met Es, het grote Onzichtbare?

43. K: Twee hemelen zijn er; de een rust op de stoffelijke aarde; de ander bevindt zich hoog in het firmament.

44. Tussen de twee ligt de Chinvatbrug, waar Hong-she de Zaligmaker van de mensen zich bevindt. Door Zijn liefde kunnen de kinderen van de mensen voorbijgaan; door Zijn vervloeking moeten zij naar

de lagere hemel terugkeren tot ze gereinigd zijn van alle stoffelijke gedachten.

45. Door de luid klinkende bazuin van Fo'e'tses, de Hoofdman van de Hemelse Scharen, kent de Zoon van het Al Licht de geheimen van de zielen van de mensen.

46. De Goden (engelen), die bij de vier poorten geplaatst zijn, komen nu naar voren en groeten. Dan komen de Heren (engelen) van de buitenste scharen, met de werktuigen, en tezamen zingen zij de Grote He'jo'is toe.

47. M: Voor welk doel is deze doodkist?

48. K: Opdat ik gekist en begraven zal worden in de stoffelijke aarde.

49. M: Laat de heren van de aarde hem begraven in de naam van Anra'mainyus (of Ugh'sa), de geheel stoffelijke aarde.

50. Dan wordt de kandidaat gekist en begraven, en er wordt een wacht geplaatst rond het graf, waarover een sluier geworpen wordt, en in de duisternis graven de engelen hem op en laten hem vrij. Daarop worden hem de versierselen en uitrusting geschonken, alsmede de tekenen en heilige woorden, welke niet gegeven kunnen worden buiten de Zonnegraad van de Faithists. Noch kunnen de uitrusting en werktuigen van de Heren en Goden van de buitenste kring onthuld worden, behalve aan degenen die naar behoren zijn voorbereid door vasten en gebed, en door de kennis van de bewegingen en posities van de stoffelijke werelden. Jehovih zegt: Slechts aan de wijzen, de reinen en de rechtvaardigen openbaar Ik de mysteriën van Mijn koninkrijken.

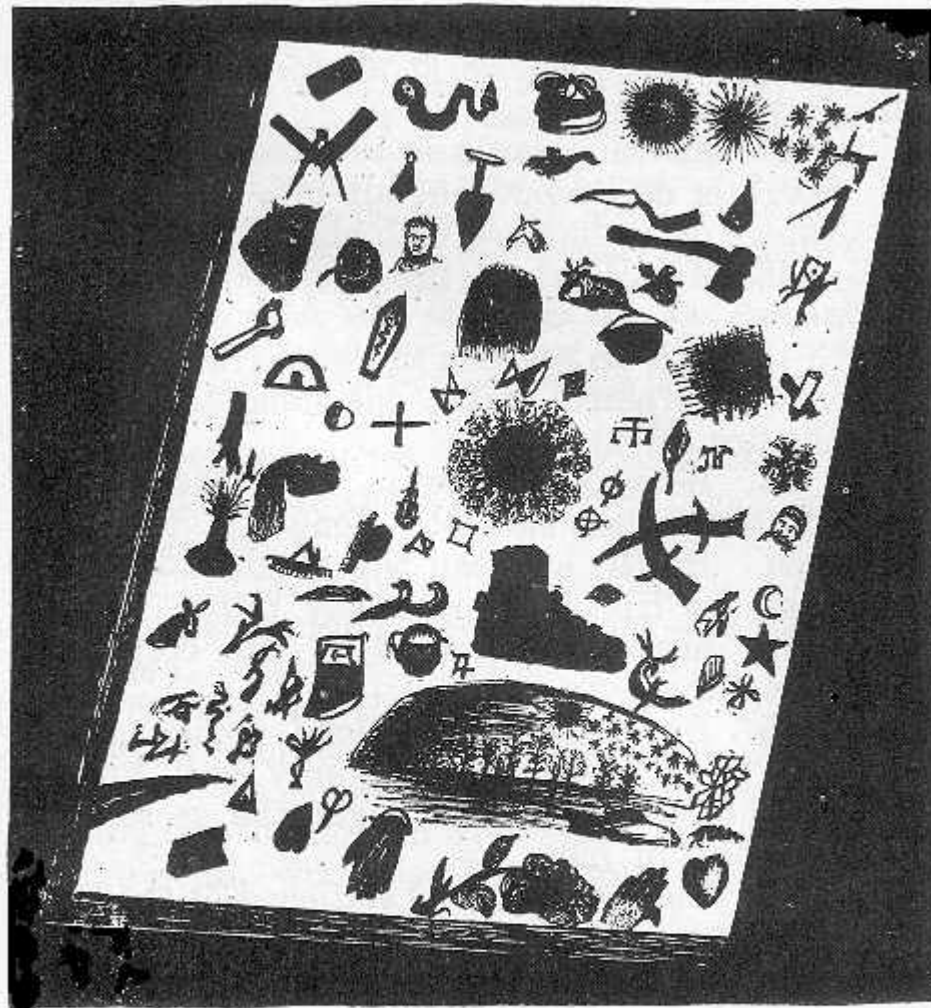

Plate 80.—TABLET OF KII.

This Tablet and ceremonies belonged to Persia, Arabia and Halaste, Greece and Troy, and to the Algonquin tribes. The time was 5,200 years before koman.

Afb. 80 Tablet van Kii

Dit tablet en de ceremoniën behoren tot Perzië, Arabie en Heleste, Griekenland en Troje, en tot de Algonquistammen.

De tijd: vanaf 5200 Jaar voor Kosmon. KII

Vertolkt, luidt het als volgt:

1. Meester: Wat ziet u?

2. Kandidaat: De wereld ligt voor mij. Ja, de uitgestrekte aarde en al haar rijkdommen. De levende dingen er op, en in de wateren, en elk ademend ding, en parels en diamanten, en goud en zilver; en bij mijn hand de roos en de lelie, verfraaid door de Hand van Elohim.

3. M: Ziet u niets anders?

4. K: Ja Meester, het gewelf van het hemelse firmament. In het midden daarvan het licht, de brandende zon, de voortstuwcr van de plantaardige wereld; de heerlijkheid van de dag, en de maker van het licht.

5. Aan alle kanten, in het gewelf van het firmament, de talloze sterren die zeggen: Vergeet, O mens, in de glorie van onze grootheid niet Hem wiens vinger het firmament oprichtte!

6. M: Wat aanschouwt u verder nog?

7. K: De maan, die haar afmeting en plaats verandert overeenkomstig de behoeften van de stervelingen.

8. M: Is dat alles?

9. K: Nee Meester, aan iedere kant aanschouw ik een hand; de ene wijst omhoog en de andere gaat omlaag.

10. De ene kant van de wereld is helemaal licht en de andere kant helemaal zwart, en de hand die omhoog wijst bevindt zich aan de lichte kant, en de hand die omlaag wijst is aan de duistere kant. Hier ligt het penseel dat schreef, en de heilige Gau, en boven hen het symbool van de brandende kaarsen van de Ouden. Boven hen aanschouw ik de ark van de profetie.

11. M: Waarom stopt u met spreken? Wat ziet u?

12. K: Helaas, O Meester, boven de wereld zie ik een boosaardige voet, zwart en bekleed met slangen.

13. Boven de tweeling-zwaarden, gekruist, staat de heilige naam, Elohim.

14. M: Wat ziet u in het midden van het tablet, zwart en alsof er een net omheen geweven is?

15. K: Een nieuwe stoffelijke wereld, rijk aan groeiende dingen; ontsprongen uit de oppervlakte daarvan hangen de gewijde tekens van heilige Heren en Goden, aangesteld door de allerhoogste Elohim, onderricht en wakend over de morgen en de avond van de eerste dagen.

16. Hier roept de bazuin naar de lage aarde, en naar de geesten van stervelingen die nu gestorven zijn, om tevoorschijn te komen, en leraren te inspireren tot alle nuttige werken, voor de nieuwe wereld daarboven.

17. Stof die geweven werd in het hemelse firmament daalt omlaag naar het kind a'su. Dorstend naar een koninkrijk in de lagere hemelen staat Baugh-ghan-ghad, de tiran van de nieuwgeboren geesten in de lagere hemelen, de nieuwe aarde gadeslaand.

18. Zijn tablet is een doodkist, gevuld met slangetongen. In zijn voetspoor miljoenen doden die zijn naam zingen, om hem te laten zegevieren over Elohim, kruipend, hem in de hoge hemel vervloekend.

19. De piramiden, de tempels van de oude verlossers; en het overvloeiende heilige bekken, en de ontstoken Nu'ba, kandelaar van de heilige offerande, en de zwarte klauw, de Anra'mainyus (de duivel), ze zijn neergeworpen en verdwenen. Ja, op de aarde daarbeneden is nog een God gestorven. Maar hoog aan het firmament schijnen de zeven heilige sterren nog steeds, en de zinnebeelden die door de Grote Geest gegraveerd zijn.

20. M: Wat zijn de werktuigen van de mens die uit een vrouw geboren is? Hoe staat het met de Goden en engelen naast Elohim?

21. K: Helaas, O Meester, dat weet ik niet.

22. Mijn vriend, aangezien u geleerd in Gau bent, hoe komt u er bij om de tekenen en ceremoniën van de Ouden te leren?

23. Opdat ik mij met andere mensen kan verenigen, en zo een grotere kracht kan worden om goed te doen aan de stervelingen.

24. U bent verstandig. Begeef u nu naar mijn betreffende beambten voor verder onderzoek en, indien u bekwaam bent, komt u bij mij terug en zal ik u geleiden naar de kamer van Ophra'or'jhi, en u daar inwijden volgens de rite van de Ouden.

(tekenen en wachtwoorden en de mystieke ceremonie worden aan publikatie onttrokken)

(voor het lezen van het hele tablet wordt verwezen naar de geopenbaarde tabletten)



Plate 81.—PORT-PAN ALGONQUIN.  
The sacred people, I'hins, or Mound-Builders.

Afb.81 Port-pan Algonquin Het heilige  
Het heilige volk, de I'hins of Heuvelbouwers

PORT-PAN ALGONQUIN

Dit leest als volgt:

1. Welke kant uit, mens?
2. Naar de boom der kennis.
3. Daar ga ik ook heen.
4. Waar is dan uw schat?



5. Ik breng deze kan en pot mee, een tamme geit en de schedel van een gestorven mens. Meer bezit ik niet.
6. Seffas buigt zich ten gunste van u. Hebt u een of ander levend schepsel gedood?
7. Nee, Ong'a'pa, maar wonend in een heuvel, hoog gebouwd en steil, heb ik mijn nachten doorgebracht in vrede, en niets gedood.
8. Hebt u de Hagaw'sa (het hoofd afgeplat) vanaf de kindsheid?
9. Op mijn borst bevindt zich enkel het gegraveerde en meest geëerde teken van alles dat ik heb. Toen ik een kind was werd mijn hoofd aldus afgeplakt, om het verstand beneden de profetische blik te oefenen. Ik heb de Es-wereld en de engelen van de doden gezien.
10. Houd uw hand op, en toon mij ook het bladteken van Egoquim. Vervolgens de brandende vlam van het offer en de monsterlijke slangen die u liever wilde voeden dan vernietigen?
11. Om de heilige symbolen in Corpor te graveren werd ik goed opgeleid. Aanschouw hoe ik schrijf. (vervolgens toont hij zijn bekwaamheid).
12. Uw bedrevenheid is uitstekend. Begeef u naar de zuidwestelijke hoek, en in de ark van de zwarte hand zult u een tovermiddel voor giftige slangen aantreffen. Breng het hier.
13. Helaas, O Onga, vraag elke dienst van mij behalve het omgaan met tovenarij tegen wat dan ook.
14. Hoe slapen uw vader en uw moeder, en uw vrouw en uw zoons en dochters?
15. Op de heuvels en in de heuvels, O Onga. Allemaal zijn we verborgen voor de verslindende hiss-sa (slang). en baugh en mieuh (leeuwen en tijgers).
16. Hoe was het bij uw voorvaders en voormoeders?
17. In de heuvels en op de heuvels, O Onga. Gedurende duizend generaties doodden mijn voorouders geen enkel levend schepsel dat Egoquim geschapen had.
18. Wat is het bouwwerk daarginds in het noordoosten?
19. De tempel van Egoquim.
20. Wat betekent het?
21. Het is het heilige huis van Dan. (Faithists)
22. Wat zijn de tekenen?
23. De hand van het Al Licht onderwijst de stervelingen om altijd omhoog te reiken; de beker: opdat het hele firmament vervuld wordt door de tegenwoordigheid van Egoquim.
24. Wat is het teken van een halve hond, of half paard, en een menselijk hoofd?
25. Dat de mens op zijn best uit twee wezens bestaat, een dier en een geest.
26. Wat is het teken van de zwarte hand en zwarte onk, het dodende werktuig?

27. De sterveling die de wolf en de slang doodt, heeft een zware tijd in de hemel.
28. Wat is die moeilijke tijd voor de dodende mens in de hemel?
29. In het hemelse firmament wordt hij gekweld; de geesten van de verslagenen komen op hem. Hij vindt geen rust. Met zijn zwarte hand van de dood opgeheven schreeuwt hij het uit.
30. Wat is het teken van Oke-un (tent) en het teken van de zwarte kop van de Ghi-ee (adelaar) en de zwarte muil met de zwarte uitstekende tong?
31. Dat de hele aarde door de mens onderworpen moet worden. Ook de zwartheid (laster) die uit de mond van de mens uitgaat moet onderworpen worden.
32. Wat zijn de tekenen van het oor, de triangel en het vierkant, de slechte kwartieren, de wig en de koperen vaten?
33. Helaas, O Onga, dat weet ik niet.
34. Hoe luiden de tekenen van de bazuin, de windas, de hakbijl en het vuuraltaar?
35. Helaas, O Onga, ik weet het niet.
36. Hoe luiden de tekenen van de Az-aj (draagbaar) en de mand?
37. Helaas, O Onga, dat weet ik niet.
38. Hoe luidt het teken van de mens die de Orugh (de trap) bestijgt, en van de lamp en de bomen en de zwarte vis?
39. In het begin was er een ei, en toen een vis, en toen bomen en vervolgens de mens, en hij zag het licht en de zon. Daarna kwam er wijsheid en leerde hij over Egoquim, altijd door.
40. U bent wijs, en krachtens mijn macht, wijsheid en liefde, kroon ik u nu tot broeder van de Hoanga (profeten). Vrede zij met u, Amen!
41. Hij die u al de andere tekenen leerde, zal u er nu drie leren die u niet kent. Daarna zal de Oi u de tekenen van Chaigi verlenen (woorden van betovering), zodat u wanneer u in afgelegen landen reist, als een broeder ontvangen zult worden.
- (tekenen en wachtwoorden onttrokken aan publikatie).

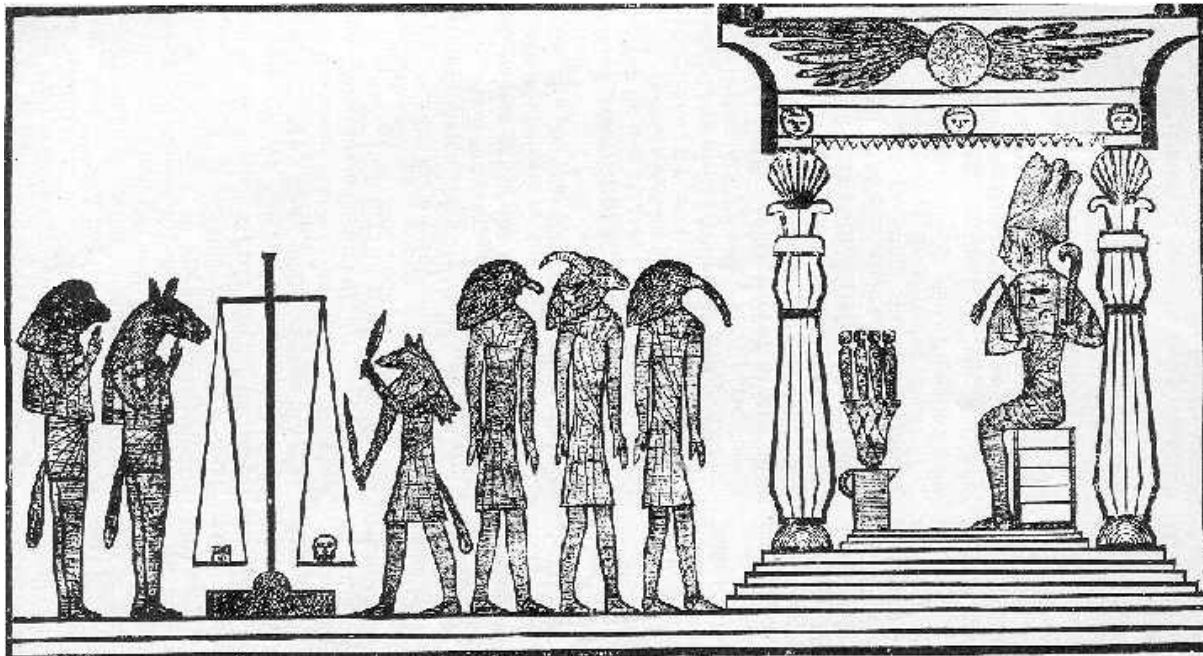

ANUBIS

Afb.82 Anubis (oud Egyptisch ).

De spookkamer

Ondervraging in het voorvertrek weggelaten. Tweede deel in de donkere kamer, te weten:

1. Mars (alias de Dood): Wat is dit voor lawaai en verwarring? Wie komt daar ons toevluchtsoord van rust verstoren?
2. Jupiter (alias Aises, een aanvoerder): Luister! Ik hoorde een stem! Het is waar, het spookt op deze plaats! Zeg eens, geest of engel, spreek! Wie bent u?
3. Mars: Ik ben de Dood! Ieder die hier binnenkomt moet sterven! Bent u bereid?
4. Mercurius (alias Saug, zwaar): Luister! Wat een vreselijke woorden!
5. M.: Stilte!
6. J.: Helaas, O Dood, spaar ons! Beveel ons wat u wilt, maar dood ons niet.
7. M.: Goddeloze stervelingen, weet u dat deze plaats gewijd is aan de geesten der doden? Ieder die hier binnenkomt moet sterven!
8. Mer.: Wij smeken u, O Dood! Is er geen uitstel?
9. M.: Boven uw hoofden houd ik het tweesnijdend zwaard. Vrees, en sidder wanneer ik gebied.

10. J.: Helaas, O Dood, wij en alle stervelingen vrezen u. Wat moeten we doen?

11. M.: Er is nog uitstel mogelijk. Zet u aan mijn voeten als teken van uw onderwerping aan een hogere macht dan de stervelingen. (de kandidaten gaan zitten). Wacht hier totdat ik mijn mede-God, Leven, heb geroepen. U zult uw vonnis vernemen! Wees gegroet, O Leven! Hierheen, hierheen! Sterfelijke indringers hebben onze heilige kamer ontwaard! Kom en reken met hen af. Opdat ik hun zielen kan ontvangen!

12. De Zon (alias Dan, een licht): Gegroet, O Dood! Ik kom! Machtig bent u, O Dood! Ware het niet om u dan zouden de stervelingen zichzelf als Goden beschouwen. Breng mij, broeder, bij hen. (M. begeleidt Z. naar een ander gedeelte van de kamer).

Z.: Stervelingen, met welk doel bent u hier? Spreek tot mij, ik ben het Leven.

13. Heb medelijden met ons, O Leven! Wij zijn vrienden van de geesten der doden. Wij zijn hier gekomen om onszelf te verenigen in een algemene broederschap, speciaal om ons te verbeteren in de omgang met geesten. Heb genade met ons en wij zullen trouw en waarachtig zijn.

14. Z.: Op één voorwaarde slechts kan ik u uit de hand van de Dood redden. Ik heb hier een weegschaal waarop ik de stervelingen weeg, en op uw woorden zult u gewogen worden, want alle woorden openbaren de innerlijke geest. Indien u dus de woorden die ik uitspreek herhaalt, zult u leven. Maar als u ze niet zodanig uitspreekt, zult u aan de Dood worden overgeleverd. Noch zal ik iets anders uitspreken opdat alle goede en oprechte mensen mijn woorden na mij kunnen uitspreken.

15. J.: Spreek, O Leven! Wij zullen het na u herhalen.

16. Mer.: We zullen het na u herhalen.

17. Venus (alias due'ji): Wij zullen uw woorden uitspreken!

18. Ceres (alias hyastra): Spreek, O Leven, uw woorden zullen onze woorden zijn. (veel van de sterren herhalen de uitdrukkingen op dezelfde manier: de kandidaten zijn tevoren naar een of andere ster genoemd).

19. Z.: Mijn vrienden, zeg uw eigen namen op en daarna deze woorden (de kandidaten zeggen hun naam): Uit eigen vrije wil, in aanwezigheid van deze geesten en stervelingen, verbind ik mij dat ik voor altijd bewaak en nimmer openbaar enige van de geheimen of mysteriën die ik in deze kamer zal ontvangen. Dat ik als mijn broeders zal aanvaarden allen die hier aanwezig zijn, en allen die voorheen zijn ingewijd, of hierna ingewijd zullen worden, zo volledig en totaal alsof ze van mijn eigen vlees en bloed waren. Dat ik vanaf dit ogenblik geen lasterlijk woord zal uiten tegen hen, mijn broeders, noch tegen welke man, vrouw of welk kind dan ook behorend tot hen of afhankelijk zijnde van hen. Dat ik hun eer en deugd en liefde zo heilig zal beschermen als ware het mijn eigen moeder. Dat ik vanaf dit ogenblik mijzelf zal verbinden aan een of andere nuttige bezigheid en met het teveel van mijn loon zal bijdragen aan de ondersteuning en hulp voor de broeders die zonder hulp of in nood zijn. Behoed mij dus, U die scheidt en heerst over alles. Maak mij standvastig om dit, mijn plechtig verbond, te bewaren; en ik bind mijzelf aan een niet geringere straf dan het verbeuren van elke geestelijke tegenwoordigheid in zowel deze wereld als de volgende en de kameraadschap van alle mensen, indien ik zou falen om dit, mijn heilig verbond, te bewaren. Op de Pilaren van het kasteel zweer ik, en op de Zon, en op Uz (Osiris), en op het Heilige Wiel, en op de Hoek van Gau, Ja, op Elohim!

20. Z.: Mijn vrienden, u bent gewogen en de weegschaal slaat door in uw voordeel. U zult leven. Wat verlangt u nog meer!

21. Allen: Licht! (tot dusver geschiedde de ceremonie in het donker).
22. Z.: Laat mijn dienaren licht maken. (de dienaren lopen in het rond, maar maken geen licht).
23. Eerste Dienaar: Helaas, O Meester, wij kunnen geen licht maken; de olie wil niet branden; de lampen zijn koud.
24. Z.: Wat moeten we doen, in deze moeilijke omstandigheid?
25. Tweede Dienaar: Helaas, O Meester, we weten het niet.
26. Z.: Laat dit een les zijn voor geesten en stervelingen, want zoals ik nu doe, zo handelt u ook bij alle grote beproevingen. (Terzijde): Hierheen, O broeder God! Hierheen, O mijn broeder!
27. M.: Hier, O Leven! Hier, O Leven, kom ik! (loopt naar een andere hoek).
28. Z.: Mijn begeleiders kunnen geen licht maken. De olie wil niet branden. De lampen zijn koud. Wat moet er gebeuren?
29. M.: Laat ons Hem smeken die groter is dan leven en dood!
30. Z.: Dat is goed.
31. M. en Z. (tezamen): O U, Almachtige en Eeuwige Schepper van Leven, en Meester van de Dood, geef ons licht! Geef ons licht, O Vader!
32. Z.: Laat mijn dienaren het nogmaals proberen. (nu maken de dienaren licht; de kandidaten zien hun vreemde kleding die hen in het duister werd aangedaan).
33. M.: Zie, O stervelingen, door het hemelse licht is de mens gestegen boven de beesten in het veld en het gevogelte in de lucht. Maar wat het licht van Uz (Osiris) betreft, zou het met uw hoofden net zo gegaan zijn als met uw hoeden. (met zijn zwaard slaat hij de hoofdbedekking eraf). Wees niet meer als de beesten, maar als mannen en vrouwen. Als blijkt van uw trouw aan het verbond drinkt u van dit levensnectar. (omdat zij voor de dood gespaard waren). (Vervolgens gaat de beker van de een naar de ander en allen drinken eruit. Bij de Algonquistammen in Amerika gold dezelfde ceremonie, behalve dat er een pijp gerookt werd in plaats van de drank, en tot op vandaag wordt dit door hen beoefend als een gelofte van vrede en broederschap).
34. Z.: (geeft het gepaste teken, hetgeen wordt onttrokken aan publikatie, en neemt een van de kandidaten bij de hand): Sta op, O mijn broeder van de Spook Kamer, ik groet u in de naam van..., (onttrokken aan publikatie).
35. M.: Zoals u nu verhoogd bent op de aarde, zo zult u verhoogd worden in de hemel, maar, er wordt op gewezen door de geesten van de tweede hemelen, dat daar een weegschaal is om de geesten van stervelingen te wegen die kort daarvoor gestorven zijn. En hij die presideert over de weegschaal in de hemel werd genoemd... (wee mij, hoe zal ik zijn naam zeggen?). Laat hem die u hierheen geleidde, mij antwoorden: Wie is de God van de hemelse weegschaal?
36. Vierde Dienaar: Daar kan ik niet zo op antwoorden.
37. Z.: Weet u het?

38. Vierde Dienaar: Ik ben verstandig.

39. Z.: Wat wilt u?

40. Vierde Dienaar: (onttrokken aan publikatie) (En wanneer Anubis verschijnt, zegt de Meester): Alle woorden ontspringen aan de volheid van de innerlijke geest. Wees nauwkeurig in het naleven van uw verbond en voorzichtig met uw woorden jegens alle mensen, want zoals u hier op uw woorden gewogen werd, zo zult u in deze wereld en de volgende gewogen worden. (De z. en m. verlenen nu de wachtwoorden en tekenen, hier onttrokken aan publikatie).

41. M.: Aldus eindigt uw inwijding, en moge het kruis in het Wiel van de Grote Geest het middelpunt van uw handelen zijn, en de kern van uw houding jegens alle mensen. Amen!  
(Allen antwoorden: Amen!)

42. Eerste Ingewijde: Wel, dit is precies de broederschap die wij wensten!

43. Tweede Ingewijde: Precies hetgeen we wilden bereiken!

44. Derde Ingewijde: En beter geschied dan dat wij het hadden kunnen doen!

45. Z.: Denk dan aan deze les: Dat bij alle goede werken die tot broederschap geneigd zijn, speciaal datgene wat tot geestelijke gemeenschap neigt, de stervelingen altijd geholpen en geleid worden door wijze geesten met edele motieven. (manier van beëindigen onttrokken aan publikatie uit respect voor de bestaande genootschappen).

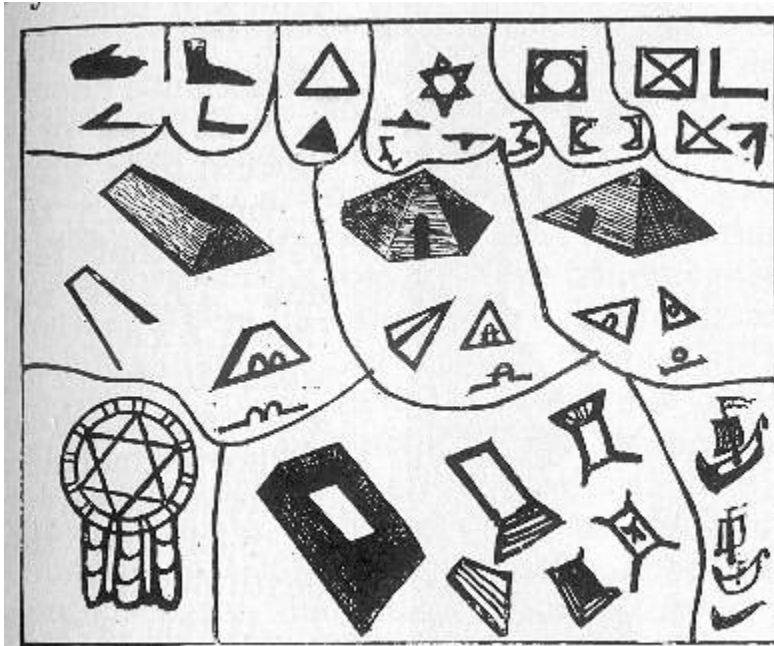

Plate 83.—BIBLE OF THE MOUND-BUILDERS.  
 [Read from left to right, beginning at top.]

AGOQUIM

Afb. 83 Bijbel van de Heuvelbouwers. (Lees van  
 Links naar rechts, bovenaan te beginnen.)

(alias Egoquim. uitg. )

1. Agoquim zei: Dit zijn Mijn indelingen voor de twaalf feesten van de Goden van de hemel. Vieren jullie ze in Mijn naam, want ze zijn mijn erfgoed, geschonken om de wijsheid van de mensen te verrijken.

2. Alle werk behoort Mij toe, zegt Agoquim. Door mijn hand beweegt alles dat bestaat.

3. De aarde is Mijn voetenbank, en Ik heb haar aangepast naar het noorden en zuiden, oosten en westen.

4. Drie dingen maakte Ik: lucht, aarde en water. De hoek met drie zijden maakte Ik als herinnering daaraan. Drie dingen schonk Ik aan de mens: het aardse lichaam, hetwelk donker is, en niemand kan er doorheen zien; de geest die voortleeft nadat het aardse lichaam dood is; het derde deel dat Ik de mens gaf is de ziel, die hem met Mij verenigt.

5. De zon schiep Ik, en Ik plaatste haar hoog in het firmament opdat Ik van verre zou kunnen zien en Mijn aardgeboren kinderen aanschouwen. En de meren en bossen en rivieren, en de grotten in de aarde maakte Ik voor de mens.

6. Al wat Ik gemaakt heb is goed, en rond of vierkant, al naar gelang de plaats waar Ik het voor maakte.

7. Maar in de heel vroege dagen van de wereld leidde het ongeduld van de mensen hen ertoe niet Mij en Mijn goede werken te ontwaren, en zij begonnen Mijn werk te doen. Zo kwam het kwaad in de wereld; maar Ik scheidde het kwade van het goede. In de vier hoeken van de wereld scheidde Ik ze. Aan het kwade gaf Ik alles waar kou en honger is; waar zij de kwaadaardig-dodende boog en de vuurstenen werpspies hebben uitgedacht, om Mijn levende schepselen te doden.

8. Mijn rechtschapenen zullen in heuvels van aarde, steen en hout wonen, waar de Ugha (slang en tijger en alle andere kwaadaardig verslindende dieren) hen niet kunnen overvallen.

9. Maar voor het licht van Mijn engelen die komen en bij Mijn volk blijven, zullen jullie zorgen voor de hoogadoah 23), het goed bedekte huis, en het zal slechts één ingang hebben, en daar zullen lappen in gezet worden, zodat wanneer Mijn uitverkorenen binnen zijn, alles donker zal zijn opdat Mijn engelen hen kunnen onderwijzen.

10. Maar de woning van de Hoonshawassie (de profeet) zal één Ongji (venster) hebben.

11. En hij zal een Mukagawin hebben, het ware teken van de armoede, en het zal zijn juweel 24) zijn, gemaakt van koper en goud. Want wie Ik geschapen heb om in armoede te leven in deze wereld, zal Ik verheffen in de hemel. Alleen de armen heb Ik tot Mijn profeten gemaakt.

12. Mijn engelen zullen de wacht houden over de heuvels tegen de boosaardig naderende Ugha en zij zullen Mijn slapende kinderen wekken, en zij zullen niets te lijden hebben.

13. Agoquim zei: Voor de geesten van de goede mensen heb Ik voor boten gezorgd om in naar de hemel te stijgen, en Mijn engelen zullen hen vergezellen naar een plaats van licht en rust.

14. Agoquim zei: De priesters heb Ik het gezag gegeven om Mijn tekenen en symbolen te maken, en ze te schenken aan Mijn rechtschapen kinderen.



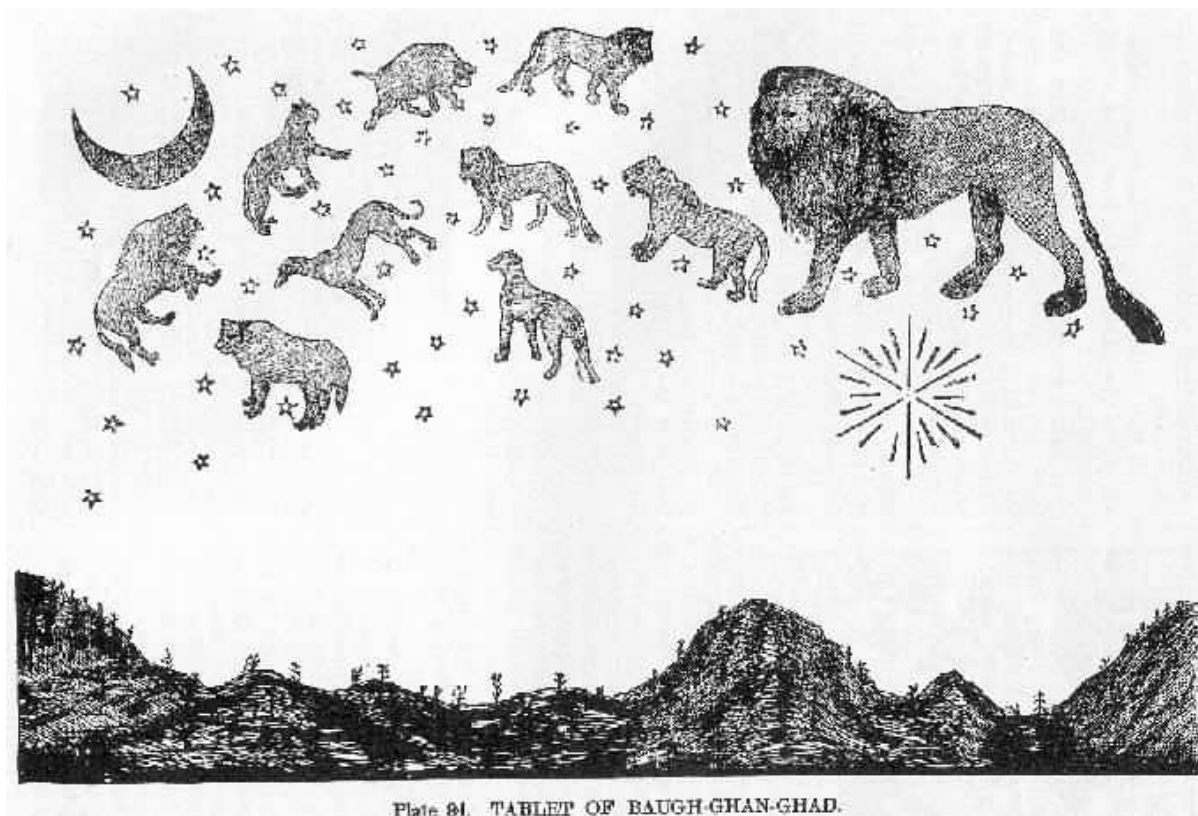

BAUGH GHAN GHAD  
(alias Baugh-gan-ghad) 25)

Afb. 84. Tablet van Baugh-ghan-ghad.

1. Baugh-gan-ghad zei: Ik trek voort. Allen die mij volgen, behoren mij toe. Alleen door de wil wordt iets volbracht. Hetgeen ik verlang, doe ik. Zonder mij wordt niets gedaan. Mijn naam luidt MACHT.

2. B-g-g. zei: Vrees betekent mislukking. Ik ben zonder vrees. Ik ben de Al Es, tot één lichaam verenigd op de lage aarde, zonder vrees. (De Al Es geeft weg, en kent geen vrees. Daarom schiep hij de schepping. Als een leeuw gaat hij voort. De zon is onder zijn voeten; zo ook de uitgestrekte aarde. Al wat leeft of dood is (onbezielde voorwerpen), vlucht voor zijn adem. Zelfs de Dood komt en gaat op zijn bevel).

3. B-g-g. zei: Ga heen, mijn zoons en dochters, vermenigvuldigt u, vrees niets. Voorzover u deze dingen doet, zo zal ik u verhogen. Voorzover u deze dingen niet doet, zal ik u binden en tot slaaf maken.

4. B-g-g. zei: Denk niet dat ik een zwak man of een lafaard kies om koning te worden. Ik kies slechts de dappere, die niet vreest. Denk niet dat ik de zwakken verhoog in de hemel en hen tot Goden over de stervelingen aanstel. Ik kies de mensendoder en de handel in de dood. (In dit deel van de dienst

lopen de kandidaten voor de inwijding tot voor de troon).

5. B-g-g.: Wie trotseert daar mijn macht? Omlaag op uw buiken en kruip als de slangen voor mijn troon! Omlaag, en spreek! Ik beveel het!

6. Eerste kandidaat: Bij Rux zweer ik! Ik zal niet kruipen.

7. Tweede k.: Op hem die boven de Zon staat, ik zal niet kruipen.

8. Derde k.: Ik evenmin, ofschoon u mijn bloed drinkt. (soortgelijke uitroepen van de andere kandidaten).

9. B-g-g.: Dan moet ik van mijn troon van schedels afdalen om de zetel op een volgende rij te verhogen. Breng mijn strijdbijl hier ( tot een dienaar). (De bijl is gebracht, en de Meester, gehuld in een leeuwepelt rond het hoofd gewikkeld, daalt van de troon omlaag, grijpt de strijdbijl en valt op de kandidaten aan, die tevoren getraind zijn. Tijdens de ceremoniën worden sommige kandidaten op slag gedood, in het algemeen niet opzettelijk. Er onder is een kelder, en daarover zijn planken gelegd om te struikelen. De Meester weet dit en heeft het voordeel (de kandidaten weten het niet. De strijd in bedrevenheid duurt ongeveer een uur, waarin de kandidaten meestal naar beneden gegooid worden).

10. B-g-g.: Ha'oot! Ha'oot! Ik vocht met Ghads. Met Ghads ben ik koning en broeder! Kom tevoorschijn, gevallen vijanden, en leef zegevierend! Met broeders als dezen wil ik voortgaan en schedels verzamelen om een volgende tempel te bouwen. (De dienaren helpen allen die nog in leven zijn uit de kelder, en als zij gezond en sterk zijn worden zij gespaard, maar als ze lichamelijk verminkt zijn worden zij gedood met de strijdbijl. Van allen die er zodoende niet in geslaagd zijn de eerste graad te behalen, worden de schedels afgekrabd en toegevoegd aan de troon of rechterstoel. Tijdens de ceremoniën en samen met de kandidaten zijn er twee of meer die tevoren werden ingewijd, en zij worden natuurlijk gespaard).

11. Eerste k.: Aan U en niemand anders zweer ik voor eeuwig. U behoort voor altijd de schedelplaats toe (Ug'sa'sa) (Golgotha).

12. B-g-g.: Weet dan, u lod'a (Goden), dat ik ben neergedaald uit Baugh-ghan-ghad, de Al Geest van Licht en Kracht. Door hem vleesgeworden in Mi, de maagd van de stoffelijke aarde, wordt mijn bloed gevoed door de zielen der mensen. In de dagen voor de watervloed bouwde mijn voorvader een tempel van honderd goo'en in het vierkant 26), van schedels bouwde hij hem, en vergastte zich aan hun zielen, opstijgend in het firmament, boven de zon, metgezel van de sterren. Aan de geesten van de gedode stervelingen vergastte zijn geest zich vol rijke kracht, totdat de hele wereld zich neerboog en hem Meester noemde!

13. Oruhk (de koorzangers die achteraan verborgen zijn): Heil U! Heil U! O Meester, mens en hoofdman van bloed! Wij komen van de woonplaats van de vliegende wolven en leeuwen en beren, opgestegen in de Osk'oo (wolken) rotsen die de zwarte aarde voeden, de tronen van de machtige Ghads! De grote Baugh-ghan-ghad riep ons tevoorschijn; want het gekletter van uw strijdbijl schudde de sterren en zei: Neer! Neer, O u Ghads, naar Mi (moeder aarde). Mijn heilig geboren Zoon, koning der mensen, voedt zijn troon met de schedels van dode mensen!

Aanschouw, O Koning der Mensen, hen, uw dappere strijders, die sinds hun geboorte zijn grootgebracht als broeder-Ghads! O, dood hen niet, maar leer hen dat hij die in de hemel zou willen heersen, op aarde beginnen moet, en zend zijn burens brullend in het stof neer! Breng hen voor het altaar, dampend van hun bloed en laat hen op de ark (een kist die wierook bevat) een verbond aangaan met de Eeuwige Zoon! (Nu geleiden de maarschalken hen tot voor het altaar, vanwaar zij hun strijdbijlen neerwerpen en elkaar de hand geven en de ark omringen. Vanuit het oosten, westen,

noorden en zuiden komen de hogepriesters tevoorschijn uit nissen in de tempelmuren, en met hun tweeën en vieren dragen zij fakkels en naderen het altaar en de ark, terwijl zij zingen ter ere van Baugh-ghan-ghad, de Almachtige Schepper van hemel en aarde. De Meester en de kandidaten nemen van hun bloed dat uit hun wonden stroomt, mengen het dooreen en likken met hun tongen het vermengde bloed op en zeggen: Drinkt u dit tot mijn gedachtenis en van Baugh-ghan-ghad, mijn Heer, de Schepper, alle dingen verrichtend voor zijn glorie!) (En nu komen de Aha'da, en ze brengen repen vlees mee van de dijnen van hen die in de ceremoniën gedood werden, en ze brengen die naar de Meester en hij legt de repen vlees onder zijn eigen dij, en al de kandidaten steken hun hand ook onder zijn dij, want zo gaat het zweren van een eed op de dij, en zij zeggen: Ik steek mijn hand onder zijn dij en ik ben beëdigd. Daarop neemt de Meester de repen vlees en eet ervan, overhandigt het aan de kandidaten en zegt: Dit is het vlees van mijn lichaam, eet u ervan tot mijn gedachtenis en van Baugh-ghan-ghad, want in mijn bloed en het vlees van mijn lichaam heb ik de esa-au-gau-hoi (strijdbare Kerk) over heel de wereld gevestigd! Daarop nemen de kandidaten het vlees en eten ervan).

14. Kohen (de opperpriester): Op dit tablet schrijft ge uw namen met bloed, en op deze beenderen en schedels zweert u.

15. Kandidaten: Op het tablet; schrijven wij onze namen in bloed, en op deze beenderen en schedels zweren wij.

16. Kohen en kandidaten (tezamen): De eed onder de dij heilig houden; de heilige woorden van het feest van vlees en bloed bewaren, opdat het Licht en de Heerlijkheid van Baugh -ghan-ghad, de Schepper, moge stralen tot in eeuwigheid, Amen! (De M'ghan, de vrouwen, komen nu naar voren, met een doek rond de lendenen, en zij nemen de dode mannen mee en leggen hun lichamen op het offeraltaar dat tevoren werd opgestapeld met droog hout, en wanneer het vuur is aangestoken trekken de M'ghan rond het vuuraltaar, zingend en in de handen klappend. Weldra verschijnen er in de rook en de vuile stank van het brandende vlees de Ogs'uk (boze geesten), zodat velen hen kunnen zien, en zij eten van de rook en de vuile stank en brengen het weg naar hada, naar hun metgezellen, waarvan het aantal niet te tellen is).

17. Meester: Hioot'a! Hioot'a! Zie, mijn Heer verschijnt in een wolk van rook en vuur. Buig uw hoofden, M'ghan'a (de vrouwen), en roep zijn machtige kracht aan!

18. Kohen'a (de hogepriesters): O u Almachtige Baugh-ghan-ghad, Schepper van hemel en aarde, verschijn! Verschijn! U die alles doodt en zich eraan te goed doet, verschijn! Verschijn! (Weldra maakt de aanvoerder van de Ogs'uk een licht temidden van de zwarte rook en toont een gelaat van vuur, en het is het gelaat van een man; maar het lichaam dat hij toont is donker en heeft de gedaante van een leeuw. En nu trekken de mensen in de tempel rond, slaan hun strijdbijlen en houten speren op elkaar en klappen in de handen, terwijl zij zingen. De Meester openbaart zich in de leeuwehuid en bestijgt zijn troon van schedels, en hij wordt niet langer Meester genoemd, maar Baugh-ghan-ghad).

19. B-g-g.: Zoals mijn Heer in de hemel regeert, zo regeer ik op de aarde.

20. Kandidaten: Gegroet. Heilige Vader, Baugh-ghan-ghad! Gegroet Heilige Zoon, Baugh-ghan-ghad!

21. B-g-g.: Ik gebied de aarde!

22. K'n: De Zoon gebiedt de aarde

23. B-g-g.: Ik gebied de machtige wateren.

- 24. K'n: De Zoon gebiedt de machtige wateren.
- 25. B-g-g.: Ik gebied de lucht boven de aarde.
- 26. K'n: De Zoon gebiedt de lucht boven de aarde.

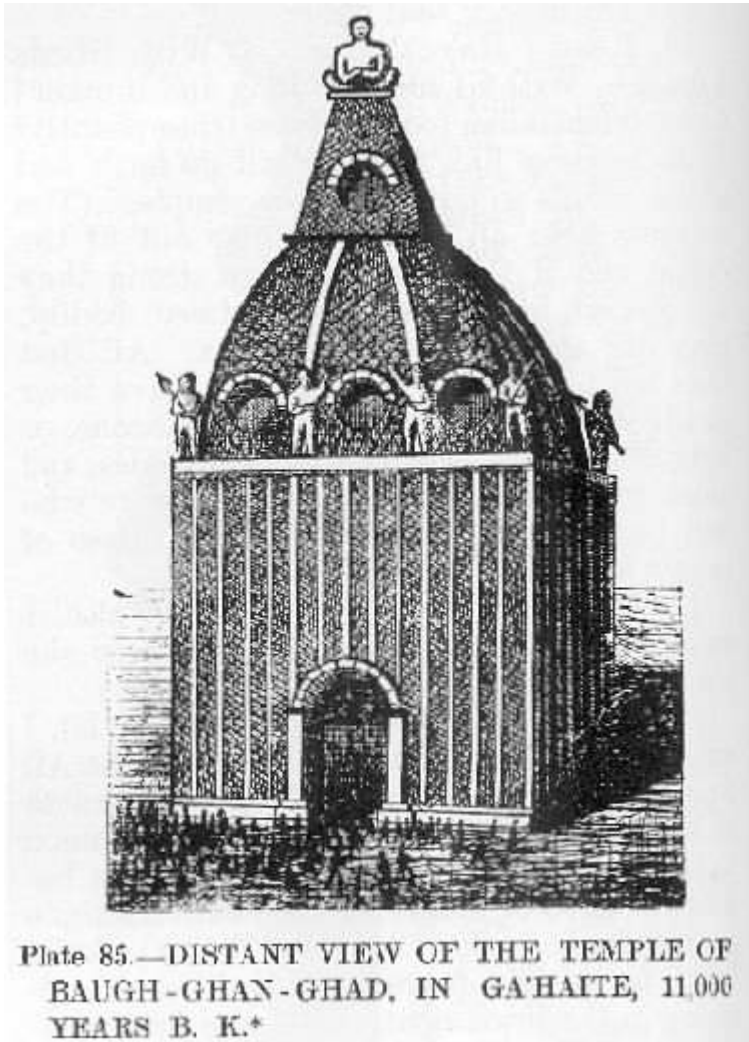

Afb. 85 Vergezicht op de tempel van Baug-ghan-ghad,  
In Ga'haite. 11000 jaar voor Kosmon.

- 27. B-g-g.: Want zij behoren mij toe om eeuwig te behoeden.
- 28. K'n: Want zij behoren de Zoon toe om eeuwig te behoeden.
- 29. B-g-g.: Ik ben de Heilige Esa-au-gau-hoi. (Strijdende Kerk)
- 30. K'n: De Zoon is de Heilige Esa-au-gau-hoi.

31. B-g-g.: Mijn heilige arbeid is de naties en stammen van de mensen te onderwerpen.

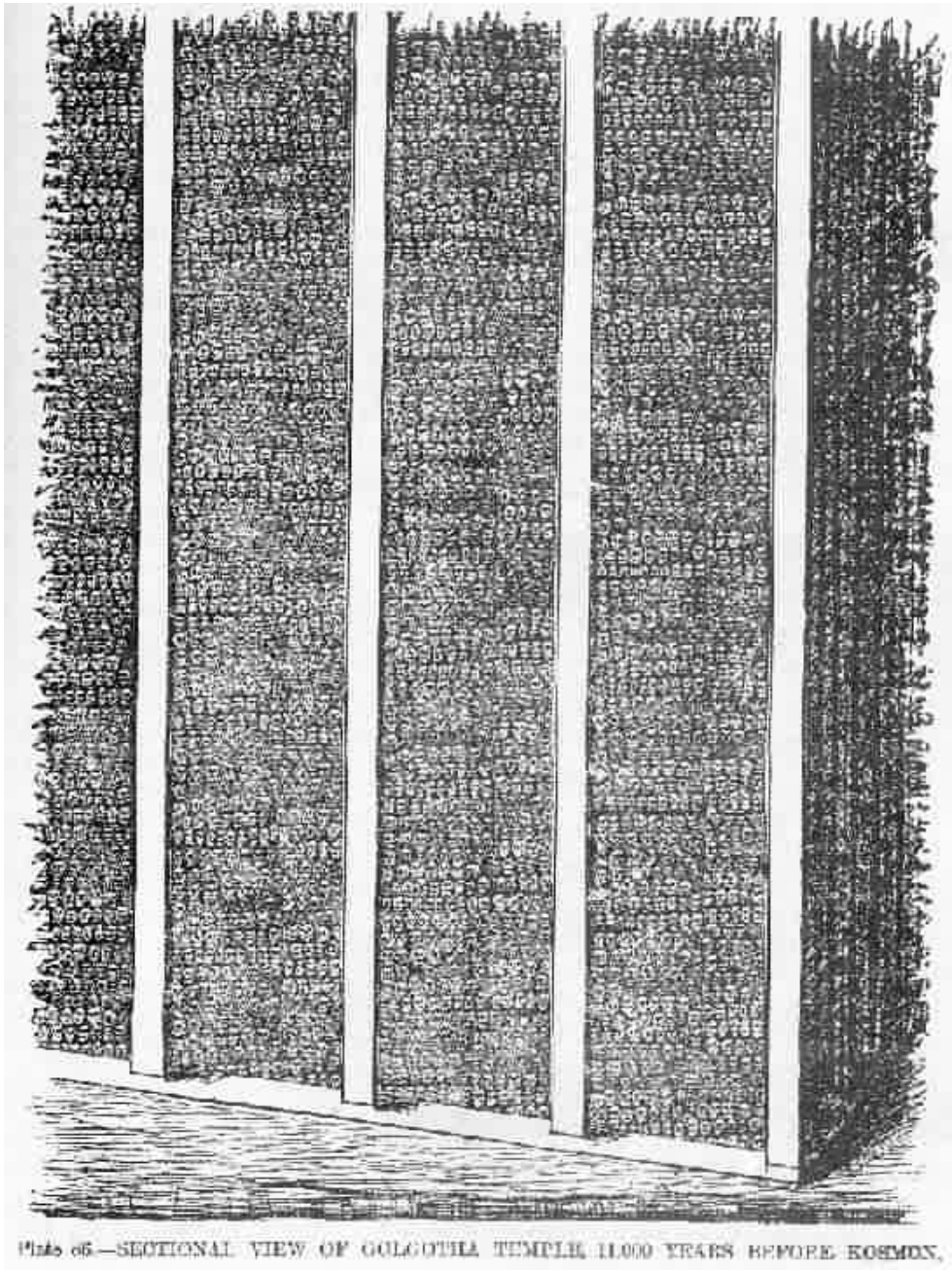

Afb.86 Detail van de Golgotha Tempel.11.000  
Jaar voor Kosmon

32. K'n: De arbeid van de Zoon is de naties en stammen van de mensen te onderwerpen.
33. B-g-g.: Ik sluit of verbreek verdragen wanneer ik wil.
34. K'n: De Zoon sluit of verbreekt verdragen wanneer hij wil.
35. B-g-g.: Want alle dingen op de aarde behoren mij toe.
  
36. K'n: Want alle dingen op de aarde behoren hem toe.
  
37. B-g-g.: Ik ben onbevlekt, en kan niet verkeerd handelen.
38. K'n: De Zoon is onbevlekt en kan niet verkeerd handelen.
39. B-g-g.: Goed en Slecht moet door mij beoordeeld worden.
40. K'n: Goed en Slecht moet door de Zoon beoordeeld worden.
41. B-g-g.: Door mijn wil maak ik Slecht goed, of Goed slecht.
42. K'n: Door de wil van de Zoon maakt hij Slecht goed, of Goed slecht.
43. B-g-g.: Ik ben de Allerheiligste Maatstaf.
44. K'n: De Zoon is de Allerheiligste Maatstaf.
45. B-g-g.: Ik kan niet dwalen. Ik en mijn Vader zijn één.
46. K'n: De Zoon kan niet dwalen. De Zoon en de Vader zijn één.
47. Nu eis ik duizend schedels.
  
48. K'n: De Zoon eist duizend schedels.
49. B-g-g.: Baugh-ghan-ghad eist duizend schedels.
50. K'n: Baugh-ghan-ghad zal duizend schedels krijgen.
51. B-g-g.: Baugh-ghan-ghad eist een zee van menselijk bloed voor de zilveren boot van zijn Zoon.
52. K'n.: Baugh-ghan-ghad zal een zee van menselijk bloed krijgen voor de zilveren boot van zijn Zoon.
53. B-g-g.: Ga heen, mijn broeder-lod'a (Goden), en breng de schedels en het bloed, want dit is de tijd van het gewijde, plechtige feest!

54. K'n: Wij zullen gaan en duizend schedels en het bloed brengen voor onze Koning! Gegroet! Machtige Koning der Mensen! Gegroet! (de Meester gaat nu staan, met zijn strijdbijl dreigend uitgestrekt. De kandidaten heffen ook dreigend hun bijlen en speren op en lopen achteruit, vertrekkend uit de tempel).

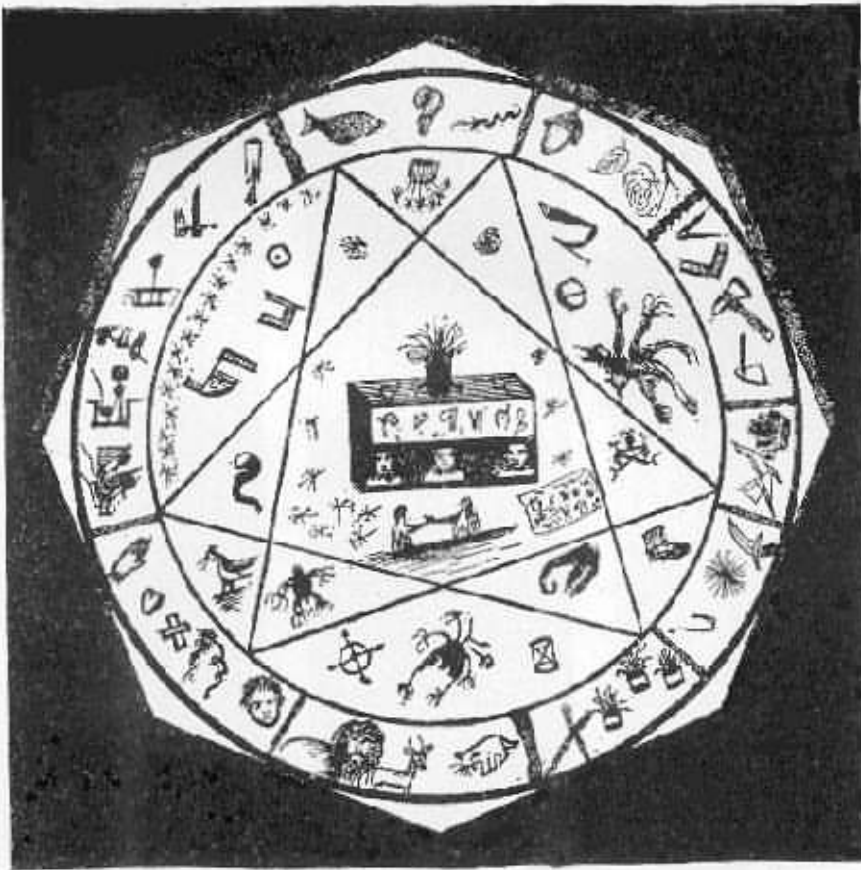

Plate 87.—As the student will perceive, the Tablet contains three degrees. The headings only could be given in the plates, being too complicated for hieroglyphic characters in such small space. For the outer rim, begin at the bottom and read alternately either side, till arriving at the top, where will be found the Symbol of Corpor

Afb. 87 Zoals de student zal bemerken, bevat het tablet drie graden, Alleen de voornaamste symbolen konden in de afbeeldingen Vermeld worden, aangezien het te gecompliceerd is om de Hieroglyfische karakters weer te geven in zo'n kleine ruimte. Begin voor de buitenrand onderaan en lees afwisselend elke Kant tot bovenaan, waar het symbool van Corpor gevonden wordt.



## EMETHACHAVAH

De Broederschap van de Faithists met moderne Goden als vervanging voor de oude.

1. Het nu volgende bestaat uit de eerste drie riten van Emethachavah, dat wil zeggen:

2. M'git'ow zei: Een bakker kwam om mij brood te verkopen. Ik zei: Verkoop uw brood aan mijn vrouw. Zij en ik zijn één.

3. De bakker vroeg: De twee zijn één?

4. Dit was het begin van wijsheid. Ik begaf mij in een veld en hoorde de vogels zingen:

5. De Ongekende zei: De twee zijn één!

6. Ik zei: Als U, O Vader, alle mensen als één zou kunnen maken, zou er vrede en vreugde zijn! Geen oorlog!

7. De Ongekende zei: Vormt u de Familie van de Ouden! Echtgenoot en vrouw zullen uw sleutel zijn. Echtgenoot, vrouw en kinderen zullen uw model zijn.

8. Ik zei: Ik kan er niet voor zorgen dat alle mensen eender denken, eender handelen, eender doen.

9. Er kwam een visioen over mij. Ik zag een twintigtal musici, en ieder had een ander instrument, en zij begonnen hun instrumenten te stemmen, elk op zijn eigen manier en ze zeiden: Indien we onze instrumenten niet stemmen als één instrument, kan er geen muziek zijn; stem dus uw instrument af op dat van mij.

10. Na lange tijd raakten zij vermoeid, want zij waren niets verder gekomen dan in het begin. En iedereen zei: Het is onmogelijk om ze af te stemmen! Het heeft geen zin om verder te proberen.

11. De Ongekende sprak uit het firmament en zei: Kiezen jullie eerst één instrument, en stem er vervolgens een ander op af. Als dit gedaan is, stemmen jullie een derde instrument op ze af; daarna een vierde, en zo verder, en jullie zullen allemaal gelijk gestemd zijn.

12. Daarop togen de musici aan het werk, maar ze konden het niet eens worden van wie het eerste instrument zou zijn.

13. Er daalde een pilaar van vuur uit de hemel omlaag en die ging in het midden van de musici staan; en in het centrum van de vuurpilaar verscheen een instrument, genaamd het Geheel Volmaakte.

14. Het instrument bracht één toon voort, en alle musici stemden er op af. De Stem zei: Ik heb de grondtoon gegeven, zoeken jullie de rest.

15. De pilaar van vuur vertrok. De instrumenten die zodoende in harmonie gestemd waren, speelden verrukkelijk. Toen was het visioen voorbij.

16. Dit begrijp ik: man en vrouw één te maken; man, vrouw en kind één te maken; het dorp één te maken; de staat één te maken; het rijk één te maken; allen in harmonie als één instrument, kan niet geschieden zonder een Centrale Zon, een Schepper om op af te stemmen. Wanneer een man op Hem is afgestemd, en een vrouw op Hem is afgestemd, zullen zij zelf als één zijn. Wanneer het gezin en het

dorp op Hem zijn afgestemd, is het gemakkelijk. Zonder Hem kan geen harmonie bestaan.

17. Hij, de Schepper dus, moet het eerste zijn in alle dingen, het eerste in alle plaatsen. Hij moet het meest nabije van alle dingen zijn, het meest nabije van alle plaatsen. In onze riten en ceremoniën dient Hij de Geheel Ideale Volmaaktheid te zijn! De belichaming van een Volmaakt Persoon. (einde van de inleiding). (T. gaat naar het altaar en steekt de wierook aan, en de priesters komen en stellen zich naast het altaar op, zij, en de kandidaten met hen en ze zeggen:)

18. Zinnebeeld van de werelden die tot stof vergaan en van de zieleoogsten die opstijgen naar de etherische rijken daarboven; zinnebeeld van mijn eigen sterfelijke ontbinding en van de opstijging van mijn ziel, maar waarheen, O Jehovih!

19. In U, Jehovih, wil ik geloof hebben. In U alleen. Emeth, (geloof) zal mijn naam luiden, de grondslag van mijn ziel.

20. Van nu aan zal ik de roem en de toejuichingen van de mensen mijden. Ik zal mijn handen vouwen tegen aardse roem, en in Uw naam mijn ziel gereedmaken voor de hemel! (tekens onttrokken aan publikatie).

21. Oosten: Ik gaf de heerschappij over de hele aarde in handen van de mens; maar Ik heers over de mens op aarde zowel als in de hemel, zegt Jehovih. Ik vormde de aarde en ademde erop, en de mens kwam voort als een levende ziel. De aderen in zijn lichaam heb Ik gemaakt, en Ik maakte hem bewust dat hij bestaat. Ik spreek in zijn oor en houd Mijn hand voor hem op zodat hij niet dwalen kan, maar zich verheugen dat hij leeft en dat hij Mij en Mijn werken kan verheerlijken. Maar hij keert zich af en pocht dat er niemand groter is dan de mens.

22. P. en K.: O Jehovih, machtig in de hemel. Uw naam worde geheiligd! Moge ik U nooit vergeten noch mijzelf opstellen tegen U, noch tegen Uw koninkrijken! (één gongslag)

23. O.: Wie zijn zij, die Jehovih's naam aanroepen?

24. Priesters: Zwervers op de aarde die onbevredigd zijn met stoffelijke dingen. Van Corpor tot Es keren wij ons om in Jehovih's naam.

25. O.: Met welk doel zijn jullie in deze kamer?

26. Kandidaten: Om te worden ingewijd in het licht en de heerschappij van de hemel.

27. O.: Bent u hiervoor gereed?

28. K.: Jawel.

29. O.: Hoe hebt u zich voorbereid?

30. K.: Wij onthouden ons van vleesvoedsel en van sterke drank en streven ernaar ons stoffelijk lichaam te reinigen.

31. O.: De mens kan rein zijn in het stoflichaam, maar onvoorbereid om de wijsheid van de hoge hemel te ontvangen. Hoe bent u nog meer voorbereid?

32. K.: Wij hebben de geesten van de doden gadesgeslagen die naar de aarde zijn teruggekeerd,

opnieuw bekleed met stoffelijke verschijningen. We hebben met ze gesproken in aanwezigheid van getuigen.

33. O.: Mijn vrienden, aangezien u op de aarde leeft en kunt omgaan met de geesten van de hemel, waarom bent u dan nog onbevredigd?

34. K.: De mensen van de aarde dorsten naar de aardse dingen, en bedriegen ons bij elke gelegenheid. De geesten die zich manifesteren bezitten geringe wijsheid; zij weten maar weinig van de hemel.

35. O.: Aangezien uw geloof in de stervelingen niets betekent, en uw geloof in de geesten uit de hemel weinig meer, hoe hoopt u dan wijsheid en waarheid te verkrijgen door de naam van Jehovih aan te roepen?

36. K.: Wij weten dat er engelen in de hemel zijn die boven de slavernij van de aarde zijn gestegen. Wij streven ernaar onszelf te reinigen, opdat zodanigen tot ons kunnen komen om ons licht te geven. Door onszelf op Jehovih af te stemmen, hebben we vertrouwen dat Hij voor ons zal zorgen overeenkomstig onze talenten, die we ontvingen uit Zijn hand.

37. O.: Hebt u niet geroepen om de geesten van bekenden?

38. K.: Helaas, we ondervonden dat geesten elke naam en gestalte kunnen aannemen, en ons zo misleiden. We hebben geen vertrouwen in namen; zij zijn als de wind. Sommige geesten hebben koninkrijken in de lagere hemelen, en zij trachten voor zichzelf in de toekomst onderdanen te winnen.

39. O.: Hoe hoopt u de vrije geesten van de gebondenen te onderscheiden?

40. K.: Geesten die over hun eigen aardse leven spreken, en over aardse dingen, zijn huisgeesten die bij de stervelingen wonen. Er zijn geesten boven hen die kunnen komen om ons over de dingen in de hemel te leren. Door Jehovih te dienen hopen we ons aan hun aanwezigheid aan te passen.

41. O.: Zijn niet Osiris, Baäl, Dagon en Ashtaroth op vele plaatsen verschenen? (27)

42. K.: Dat wordt zo gezegd, maar zij hebben geen wijsheid getoond, noch zijn zij anders gekomen dan via bedriegers en personen die dorsten naar aardse dingen.

43. O.: Indien u geen werkers wordt voor Jehovih, door uw medemensen op te heffen, hoe hoopt u dan dat er goede engelen komen om u op te heffen?

44. K.: Wat moeten we doen? Geef ons licht!

45. O.: Sluit een verbond met Jehovih opdat uw geloften opgetekend kunnen worden in de hoge hemel. Overweeg uw woorden want Jehovih is eeuwig tegenwoordig en luistert naar alles dat in Zijn naam geschiedt. Ook zijn er engelen aanwezig die geen belangstelling hebben voor de zaken van de mensen, behalve voor de verlossing van hun zielen. Datgene wat u zweert zult u doen, van nu aan tot in eeuwigheid!

46. Priesters en Kandidaten: Zo luidt dan mijn verbond: Ik wil U dienen, O Jehovih en geen andere God, of Heer of enig ander persoon geboren uit een vrouw, die voorgeeft de zielen van de mensen te redden; noch zal ik bidden tot hen of hen vereren; want door hun namen zijn de naties van de aarde vervloekt door oorlog en vernietiging. Maar U alleen, O Jehovih, wil ik hulde en aanbidding bewijzen, nu en in eeuwigheid. Voor U wil ik werken, door rechtvaardig te handelen jegens alle mensen, en

evenzeer met al dezen, mijn broeders, de Emeth (Faithists) in een Eeuwige Vader, Schepper van de werelden! Met al mijn kracht, en mijn wijsheid en liefde, zal ik streven mijn medemensen te verlichten en hen op te heffen uit de duisternis. Ik zal meer werk verrichten voor anderen dan voor mijzelf, van nu aan tot in eeuwigheid! En mijn vermogen zal gegeven worden om de hulpelozen en bedroefden te ondersteunen. Help mij, O Jehovih, en maak mij sterk in dit, mijn verbond, nu en tot in eeuwigheid. Amen.

47. O.: Dit is de Dageraad! Aanschouw de opgaande Zon!  
(de begroeting onttrokken aan publikatie).

48. U bent nu op de weg van het eeuwige licht. Dwaal niet af van uw verbond met Jehovih, en de geesten van de tweede hemel zullen bij u blijven. Hij die u eerder onderwees, zal u bekleden met..., enz. (onttrokken aan publikatie).

49. In de naam van Eolin, en door Zijn macht en wijsheid berustend bij mij, ontvang ik u als mijn broeder (of zuster, al naar het geval kan zijn) van de Aloude Orde der Dageraad van de Broederschap van Emeth, en ik groet u met de staf... enz. (onttrokken aan publikatie) 28)

## HI'DANG

Middaguur of Zonnegraad. Hetzelfde tablet wordt in deze graad gebruikt als in Dageraad. De kinderen van de Dageraad spraken altijd de heilige naam Eolin uit, terwijl de zoons en dochters van het Al Licht zeggen: Eloih of Jehovih. Voor de volledige lezing van het Tablet Emeth zal de student hulp vinden in de voorgaande tabletten - uitg.

1. Dang: Laat de Faithist zijn Vader in de hemel gedenken. De opgaande Zon siert het Oosten. (Hier geven de Onetavis en de Emeth'a de tekens van de Dageraad, gekeerd naar het Oosten).
2. Dang: Geef uitdrukking, O jullie die Hem gedenken, Zijn naam is een kracht in hemel en op aarde.
3. O. en I.: In Jehovih's naam! (de begroeting en tekenen onttrokken aan publikatie).
4. D.: Voor verder te gaan op de weg van het eeuwige leven, laat de Hyarh het brood en meel afmeten, opdat we in verafgelegen gewesten niet in gebrek verstrikt raken. Indien het gewicht te laag is, moeten we de voorraad aanvullen. (De Hyarh gaan vijfmaal rond het altaar, ze spellen de heilige naam met de bewegingen van hun armen, waartoe ze stilhouden bij het oostelijk vuur. De Orgives brengen nu een gepolijst stenen tablet tevoorschijn, waar met krijt of inkt op geschreven kan worden, en ze leggen het tablet op het altaar, naar het zuiden van de drievoet en de zetel van de profeet. De Wa-wa-tu-sa'a (vrouwen), vijf in getal, brengen bekkens met water en zetten ze neer aan de voeten van de Emeth'a. Hyarh zegt:)
5. Sta op, O Kinderen van de Dageraad! Kom naar het westen van het altaar, O Kinderen van de Dageraad! (hetgeen zij doen).
6. Oosten (met tweemaal een gongslag): Hoor ons, O Jehovih! Uw stem zij met ons. Uw wijsheid geleidt ons. Uw liefde verheft ons. Terwijl wij hopen dat Uw verheven engelen komen en ons behulpzaam zijn, toon ons, O Machtige en Al Volmaakte, hoe we het best anderen die minder fortuinlijk zijn dan wij, behulpzaam kunnen zijn. Prik ons, O Jehovih, als met wespen en netels, indien we er niet in slagen onze gehele tijd te bestemmen voor het verheffen van onze medemensen. U hebt alle dingen gewogen, en met wijsheid geschapen. Hoor mij aan, O Jehovih. (Zeven priesters, vertegenwoordigers van de zeven sterren, lopen nu voor het Oosten langs, maar gekeerd naar het zuiden en ze groeten naar omhoog met de twaalf voorafgaande tekens).
7. Oosten: Jehovih zegt: Zoals een bouwer de plek voor een huis afmeet en zorgt voor een veilige fundering, laat Mijn uitverkorenen niet het Al Licht verwaarlozen dat Ik aan elke ziel gegeven heb. In Mijn oog bent u als de stenen van een bouwwerk en ieder moet vierkant gemaakt worden voor de plaats die Ik sinds het begin gevormd heb. De Emeth'a zullen Mijn huis zijn; aan hen zal Ik de hele aarde geven. Ja, alle anderen zullen falen; maar Mijn uitverkorenen zullen niet falen.
8. Jehovih zegt: Sinds de tijd van de Ouden tot op deze dag zijn er afgodendienaars geweest. Ja, zij hebben idolen van steen, hout en brons gehad; en zij hebben geesten in de hemel en de hel gehad waarvoor ze zich bogen en die ze vereerden, maar Ik schaf hun idolen af en niemand kan ze vinden. Zorg ervoor, O Mijn geliefden, dat jullie doorvorst en oprecht geworden zijn voor Mijn aangezicht.
9. Hyarh: Spreek, O Emeth'a 29) Verhef jullie stem in bijzijn van de Vader. Hoe ging het bouwen van het huis van de Dageraad? Hoe stond de tempel? Hoe was de kamer van de geesten daarvan? (Hier geven de Emeth'a de beschrijving en de naam van de gebruikte instrumenten, de positie van de sterren, waarna zij de tekst van het Tablet Emeth opzeggen, hetgeen allemaal aan publikatie wordt onttrokken. Daarna zeggen de Hyarh:)

10. H.: Met welk recht zijn jullie in deze kamer van licht?

11. Em.: Door het recht van ons verbond met Jehovih. Zie de ark! Wij hebben Jehovih's naam geschreven.

12. H.: Wat gebeurde er bij Dageraad in het Oosten?

13. Em.: Een filosoof ging tweemaal rond de tafel van de Ouden. Hij had de sleutel van velen in één in bezit, en onthulde hem voor onze ogen. Daarna stak hij de wierook aan en vertrok. Vervolgens sloten we een verbond en zwoeren Jehovih een eed, hetgeen naar behoren gedeponereerd werd, en daarna werden we aangekondigd onder een Hawitcha met Dhargot, en vervolgens gegroet als Kinderen van de Dageraad.

14. H.: Zijn jullie nog altijd standvastig in je eed?

15. Em.: Jawel.

16. H.: Wat verlangen jullie nog meer?

17. Em.: Meer licht uit de hemel!

18. N.: Over de aarde zal de mens aardse dingen vernemen. Maar licht uit de hemel daalt op de stervelingen neer door middel van de engelen in de hemel, die de dienaren zijn van de Allerhoogste!

19. Oosten: Zoals de zon op de middag is voor de stoffelijke aarde, zo is Jehovih voor de zielen der mensen. Gelijk het oog zich naar het oosten keert om de opkomende zon te aanschouwen, zo keert de geest van het Kind der Dageraad zich tot Jehovih, de Grote Geest.

20. Noorden: Hij heeft de heilige naam uitgesproken. Zijn handen hebben de tekens van de Ouden gevormd. Zijn voeten hebben zich vlug naar de bedroefden begeven, en zijn substantie verhief hen.

21. Oosten: Zoals de boosaardigen kracht zoeken in legers, zo, maar niet alleen, werkt het Kind van de Dageraad.

22. Noorden: Hij heeft zich met velen in een broederschap verenigd. In de heilige kamer smeekte hij de Grote Geest. De woorden van verrukking liggen hem op het puntje van de tong; met eigen hand schrijft hij de wachtwoorden van de Faithists op steen. Het is de omtrek van alles. Het strekt zich uit van links naar rechts; en van beneden naar boven, en het bevat het symbool van het leven.

23. Oosten: Ik ben het Zelf in alle zelve, zegt Jehovih. Noch de zichtbare dingen, noch de onzichtbare dingen, noch licht en duisternis bestaan, noch waren er, maar alle dingen komen uit Mij voort en zijn van Mij. Ik bezielde hen tot beweging en tot leven, en zij allen zijn slechts leden van Mijn lichaam.

24. Oosten: Ik schiep de mens als geest, maar Ik gaf hem een stoffelijk lichaam opdat hij stoffelijke dingen zou kunnen leren, zegt Jehovih. De dood maakte Ik opdat de mens Mijn etherische werelden zou beërven in het firmament des hemels.

25. Oosten: Maar de mens keerde zich van Mij af en verlangde naar de dingen van de aarde; en na de dood werd zijn geest gebonden aan datgene wat hij verlangde, en werd hij een zwervende geest op het aardoppervlak.

26. Em.: Temidden van mijn verlangens word ik neergeworpen. Ik ben onwaardig in Uw ogen, O

Jehovih! Heb ik geen waarde gehecht aan mijn huis en mijn land, en aan alle soorten aardse dingen? Ja, als met een keten heb ik mijn geest gebonden om een zwerver op de aarde te worden?

27. Oosten: De mens bouwt zich een koninkrijk, en hij verzamelt rijkdommen, zegt Jehovih, Ja, hij voert oorlog tegen zijn broeders voor de glorie van de koning en opperheerser, en de wereldse mens. Omwille van een idee doden zij elkaar op slag.

28. Oosten: Jehovih zei: De geest van de rijke mens heb Ik gebonden, en van de strijder en grote kapitein, en de beroemde man en de aanvoerder van de mensen; en zijn geest kan niet opstijgen van de aarde. In de lagere hemelen heb Ik hen tot metgezel gemaakt van de hoer en de dronkaard, van de chaoot en de stinkerd.

29. Em.: Nooit, O Jehovih, zal ik mijn hand opheffen tegen een mens; noch zal ik oorlogvoeren voor de koning, noch voor de opperheerser, noch voor een mens, noch voor een land, noch huis, noch aards ding. En ofschoon ik voorin de strijd geplaatst mag worden, zal ik toch niemand het leven benemen! Help mij dus, O Vader in de hemel.

30. Oosten: En de geesten van de gebondenen heb Ik de aarde op alle plaatsen laten omgeven, en totdat zij de duisternis die in hen is opzij zetten, zullen zij Mijn etherische werelden niet beërven, zegt Jehovih. Noch zullen zij Mijn stem horen, noch in Mijn persoon geloven, want zij zijn in de duisternis afgedaald en zijn blind en stom voor Mijn heerlijkheden in het hemelse firmament.

31. Oosten: Maar Ik zorgde voor hen in hun duisternis, zegt Jehovih. Want Ik breng de aarde in een licht gebied in het firmament daarboven, en Ik stuur Mijn heilige engelen om hen uit duisternis en slavernij te verlossen. In Mijn naam verwekken zij mensen met ogen om te zien en oren om te horen, en Ik verkondig het alle naties van de aarde.

32. Em.: Maak van mijn lichaam en mijn geest, O Jehovih, een dienaar voor U; en wat U mij ook opdraagt, dat zal ik aanvaarden en doen met al mijn kracht en wijsheid en liefde. Hetgeen U mij geleerd hebt zal ik bekendmaken, en niets vrezen dat me misschien overkomt; want U zult mij tot een voorbeeld van standvastigheid maken voor Uw heerlijkheid. Ik zal niet klagen over het verlies van mijn aardse Goden, noch over gevangenschap of hard werk, noch over ziekte of dood! Voor Uw dienstknecht zijn die dingen als niets, Zonder U, O Jehovih, ben ik als niets; maar Uw dienaar zal ik zijn van nu aan tot in eeuwigheid. Amen!

33. Hyarh: Mijn vrienden, wat was het licht van de Ouden?

34. Em.: De aarde te leren kennen en haar Ah te noemen! Het uitspannel te leren kennen en het Oh te noemen! De onzichtbare kracht, als de wind, te leren kennen en het Jehovih te noemen!

35. H.: Wat was het geheime wachtwoord voor de loge van licht bij de Ouden? Wat volgde er daarna?

36. Em.: Eloih aanbidden; niet doden; één dag van de zeven heilig houden; niet stelen en geen echtbreuk plegen.

37. H.: Wat was het volgende licht?

38. Em.: Anderen niet aan te doen wat we onszelf ook niet zouden willen aandoen.

39. H.: Wat daarna?

40. Em.: Doen voor anderen zoals wij willen dat ze voor ons zouden doen; de burens liefhebben als

onzelf; kwaad met goed vergelden. (Hier eindigde het oude licht. Maar in Kosmon, voor de orde van deze dag, wordt eraan toegevoegd:)

41. H.: In de naam van Jehovih geef ik u nu een groter licht, hetgeen luidt: DAT U GOED ZULT DOEN AAN ANDEREN MET AL UW WIJSHEID EN KRACHT, AL DE DAGEN VAN UW LEVEN; EN DAT U GEEN KWAAD IN WELKE MAN, VROUW OF WELK KIND DAN OOK ZULT ONTWAREN, ANDERS DAN DOOR HUN GEBOORTE EN OMGEVING.

42. Em.: Ook dit aanvaard ik van U, O Jehovih. Help mij om niet af te dwalen, O Gij Licht van mijn ziel, voor Uw heerlijkheid en voor de heerlijkheid van Uw heerschappijen, tot in eeuwigheid! (Daarop volgen de vuurroede voor de zalving en de sleutel voor de astronomische vraagstukken. Daarna worden de Emeth'a naar het Noorden, Zuiden, Westen en Oosten geleid, waar hen de kleding geschonken wordt. De ceremonie hierbij wordt niet vrijgegeven voor publikatie).



M'HAK

Duister, of de Graad van de Gouden Kamer.

(Dit nu is de opperkamer uit het tijdperk van Pan, en de Gouden Kamer van de tweede afdeling, Chine. Hierin bevinden zich de Goden en verlossers uit die tijd, evenals de afdogendienaars uit de oude tijden andere Goden en verlossers hadden).

1. Zuiden: Als een mens kwaaddoet, schiet het wortel in hem en het zal met zijn geest meegaan, zelfs in de volgende wereld. Maar indien een mens rechtvaardigheid in praktijk brengt, schiet het ook wortel, en zal zijn geest als een ster van glorie worden in de hemel.

2. Westen: Indien een mens slechte metgezellen zoekt in deze wereld, zal hij ze ook in de geestelijke wereld (Es) vinden. Maar als hij onafgebroken Jehovih zoekt, en Zijn wil doet, zal hij zowel hier als hiernamaals het geluk vinden.

3. Noorden: Indien een mens voor anderen zorgt, zal er voor hem gezorgd worden door de engelen des hemels. Maar ieder die in alle gaven wil groeien, laat hem werken om één te worden met de Vader, en de Vader zal eeuwig in hem groeien.

4. Oosten: Naakt breng Ik de mens op de wereld, zegt Jehovih. Maar Ik zorg dat er anderen voor hem zijn in zijn kindsheid, opdat hij gevoed en gekleed zal worden. Maar wanneer hij sterk en verstandig is, gebied Ik hem voor zichzelf te zorgen, opdat hij tot eer en glorie in Mijn handwerk zal zijn.

5. Laat niemand zich onttrekken aan de beproevingen die Ik hem opleg, want door zo te handelen berooft hij zijn eigen ziel. (De Gowai en de Kandidaten lopen nu driemaal rond het Tablet en ze herhalen de filosofie en de ondervraging die voortkomen uit de Graad van de Dageraad en het Licht van de Middag. Wanneer ze bij het Westen zijn gekomen, laat de Washutaga de gong klinken en daarop houden zij stil. Het Westen zegt:)

6. W.: Wie komt daar?

7. Kand.: Een Faithist van Jehovih.

8. W.: Wie is Jehovih?

9. K.: De Grote Geest. Hij die boven alles en in alles is. De Machtige en Ongeziene. Hij is het wiens Eeuwige Tegenwoordigheid al het levende tot leven bezielt.

10. W.: Waar is Jehovih?

11. K.: Overal, er is geen plek zonder Hem.

12. W.: Hoe ziet Zijn gestalte eruit?

13. K.: Niemand kan erin slagen Zijn gestalte te kennen.

14. W.: Wat is Zijn afmeting?

15. K.: Niemand kan erin slagen Zijn afmeting te kennen.

16. W.: Is Hij een Persoon?

17. K.: Voorzover al de levenden personen zijn, zo is Hij de Al Persoon van alle dingen. Voorzover Zijn Eeuwige Tegenwoordigheid al het levende tot leven bezielde, zo is Zijn Eeuwige Tegenwoordigheid bij het levende: ziend, horend en voelend ieder woord en iedere handeling van alle mannen, vrouwen en kinderen op aarde en in de hemel.

18. W.: Welk belang hebt u in Hem?

19. K.: Hij is mijn Vader! Hij bevindt zich in mijn ziel. Ik bevind mij in Hem, en ik ben een waar lid van Zijn persoon

20. W.: Waar kwam Zijn naam vandaan?

21. K.: Zoals de wind "E" fluistert in de bladeren, en "O" uitspreekt in het golven van de oceaan en de donderslagen daarboven, en "IH" in het schelle fluiten van de winter, zo ontstond de naam Jehovih (Ie-O-Ai nederl.), hetgeen Jehovih, en Eloih, en Elohim en Wenohim werd.

22. W.: Hoe werd Hij ontdekt?

23. K.: De hemelse engelen leerden de mens over Hem.

24. W.: Wie zijn de hemelse engelen?

25. K.: Mensen die ooit op de aarde of op andere stoffelijke werelden leefden.

26. W.: Hoe ziet hun gestalte eruit?

27. K.: Net als de stervelingen, maar dan volmaakt.

28. W.: Waar is de hemel?

29. K.: Werelden die onzichtbaar zijn voor de stervelingen vullen het etherische firmament daarboven. Deze werelden vormen de hemel; de geestelijke werelden; de etherische werelden; het zijn de verblijfplaatsen van de geesten der doden.

30. W.: Hoe kwamen de engelen uit de hemel omlaag naar de stoffelijke aarde?

31. K.: In de Dan'ha komen zij rechtstreeks; in andere tijden komen zij via de huisgeesten.

32. W.: Wie zijn de huisgeesten?

33. K.: Onze vaders, moeders, broers, zusters en andere verwanten en vrienden die nog niet zo lang dood zijn, en andere geesten die nog niet geleerd hebben over of gestegen zijn naar de hemelen boven de aardse atmosfeer. Veel van hen blijven op de aarde en bij de stervelingen, sommigen een paar jaar, sommigen honderd jaar en anderen duizend jaar of langer.

34. W.: Wat is een idool (afgod)?

35. K.: Alles dat vereerd wordt en gedaante of vorm bezit.

36. W.: Wie is God?

37. K.: Een geest die een hemelse troon bezit en van wie de mensen in duisternis geloven dat hij de

Schepper van alle dingen is. Huisgeesten hebben zichzelf dikwijls Goden genoemd, en dat aan de stervelingen geleerd.

38. W.: Wie zijn de verlossers?

39. K.: Huisgeesten die koninkrijken bezitten in atmosfeera. hetgeen door de Ouden de lagere hemel genoemd werd. Verlossers zijn tirannen die slaven maken van andere geesten die in hen geloven. Hun slaven worden teruggestuurd naar de stervelingen als beschermengelen of huisgeesten, teneinde de stervelingen na hun dood gevangen te nemen, om de koninkrijken van de verlosser in atmosfeera te vergroten.

40. W.: Hoe kan een mens ontkomen aan de strikken van valse Heren, Goden, verlossers en huisgeesten?

41. K.: Hij of zij zal een verbond aangaan met Jehovih, elke dag van zijn leven, en Hem dienen door goede werken voor anderen te doen met al zijn wijsheid en kracht. Hij zal niet de naam van een verlosser of God aanroepen in gebed, noch van enig andere geest, maar alleen van de Grote Geest. Als hij dit doet en twist en oorlog mijdt, en leiderschap, en aards gewin, en aardse glorie, dan zullen de etherische engelen komen en hem beschermen in de naam van Jehovih.

42. W.: Wie zijn de etheriërs?

43. K.: Geesten die gestegen zijn boven de slavernij van de aarde en haar atmosfeer; geesten die alleen bij die stervelingen kunnen komen die erin geslaagd zijn boven de aardse verlangens te staan.

44. W.: Werd er niet gezegd: zweer helemaal niet?

45. K.: Jehovih zegt: Zweer aan uw Vader in de hemel, elke dag van uw leven; en indien u er niet in slaagt uw eed te houden, zult u hem de volgende dag hernieuwen, met berouw. Maar alle zweren dient te geschieden om het eigen zelf te volmaken en voor de heerlijkheid van de Vader.

46. W.: U hebt verstandig gesproken. Begeef u dan naar het Oosten, en ga rechtop in de tegenwoordigheid van Jehovih staan, en bid of spreek daar een lofzang of lofspraak uit tot Hem, opdat Hij in u verheerlijkt moge worden, en uw beschermengelen eer aan hun pupil zullen hebben. (De M. en K. gaan rond het tablet; de E. laat de gong driemaal klinken; de K. spreekt een informeel gebed uit, en na beëindiging herhaalt hij met de M. als volgt:)

47. M. en K.: Hoor mij aan, O Jehovih! De ijdelheden van de aarde zijn niet van belang in mijn ogen, ze zijn als iemand die is neergeworpen op de dag van zijn triomf.

48. Geen vleesvoeding 30) komt mijn mond in; noch sterke drank; noch de substantie die van een dier afkomstig is, of een deel ervan; noch vis, noch wormen, noch iets dat ademt of geademd heeft. (En als de kandidaat een profeet is, voegt hij eraan toe: noch wortels, noch zaden die op het veld groeien).

49. In de lucht en in de vruchten daarvan bevindt zich mijn substantie; in de lucht verheft mijn geest zich naar U, O mijn Vader in de hemel!

50. Vluggen hebt U mijn geest geschapen dan mijn vlees; vluggen schiep U mijn ziel dan het stof van de aarde.

51. Wie kan Uw handwerk bevatten? Wie anders dan U kent de verrukking van mijn ziel voor U? Waarlijk bent U de troost van de levenden, de verlichting voor de stervenden en de vreugde van de doden.

52. Ik bestond niet, en ik wist niets, Uw hand bewoog en bracht mij voort en zie, hier ben ik! Ja, Uw geest raakte Mi (moeder aarde) aan, en ik ben een van de vruchten daarvan.

53. Hoe zal ik U verheerlijken; en hoe zal ik het U vergelden in Uw dienst?  
(Gedurende de laatste twee verzen gaat de K. rond het altaar en komt bij E. De gong klinkt viermaal).

54. E.: Mijn broeder (of zuster), u hebt bij Dageraad en op de Middag met onze Vader een verbond gesloten en gezegd: hetgeen U mij geleerd hebt zal ik verkondigen, en niet vrezen voor hetgeen mij kan overkomen. Ga dan heen, en zorg ervoor dat u niet op uw schreden terugkeert. Noch zult u uw hand opheffen om iemand kwaad te doen.

55. E.: Sinds de tijd van de Ouden tot op deze dag zijn de vereerders van de Ene Grote Geest vervolgd en mishandeld door de afgodendienaars van Goden en verlossers.

56. E.: Indien dus de vijanden u beschuldigen of u aanvallen, hoor hen dan geduldig aan maar bewaar de vrede tot het einde, en de Vader zal met u zijn.  
(De K. wendt zich tot het zuiden, het gelaat omhoog).

57. K.: Zo luidt mijn wil voor U, O Jehovih! U zult het lied van mijn leven zijn. U het onderwerp van mijn verrukking. U zal ik loven zonder ophouden, en mijn gebeden zullen zonder tal zijn.  
(Nu loopt hij verder in de orde van de beginnende Dageraad. De E. trekt zich terug achter de ark. De Fesays verminderen het licht tot het bijna duister is, en de vier drujas maken zich gereed in de druk, steken de wierook voor het offer aan en kleden zich volgens de orden van de vier grote afgodendienaars van de cyclus die tot de orde behoren. Intussen gaat de K. verder en zegt:)

58. K.: Ik zal voortgaan en U en Uw werken verkondigen, O Jehovih! In U zullen Uw kinderen zich verheugen met grote vreugde. Ja, de bewoners van de aarde zullen zich afkeren van het kwaad en leren U te verheerlijken!

59. Zij hebben de Opgaande Zon en de Middag aanschouwd, en de sterren in het firmament daarboven, en zij zullen U toezingen voor Uw wondervolle werken.

60. Ik zal Uw onzichtbare hemelen verkondigen, en om die te beërven zullen de mensen oorlog en aardse glorie schuwen.

61. Ja, alle volken zullen zich met mij verheugen over de glorie van de aarde, en over Uw koninkrijken daarboven. Tot U zullen zij zingen met blijdschap, al de dagen van hun leven, en Uw stem zal over hen komen. (Hier springt uit het noordoosten de druj tevoorschijn, hetgeen voor die dag Brahma van de zarathoestrische Ouden is, en hij vliegt woest op de K. aan).

62. BRAHMA 31): Stop! IJdel mens! Lasteraar van de zarathoestrische wet! Ik heb uw beledigende taal gehoord. U verheft uw stem tegen de wijsheid van de Ouden. Weet dan, dat de Al Geest tot Zarathoestra, de Al Reine sprak, die de incarnatie was van het Al Licht, geboren uit de maagd Mi. Dit is de zarathoestrische wet; het heilige licht van aarde en hemel; de brahmaanse religie. Wie ook daarna zegt: zie, ik hoor de Stem, of zie: ik zie de Hand, is een lasteraar, een bedrieger! Wees voorzichtig met wat u zegt!

63. K.: Ik wilde de mens leren om gelukkig te zijn en zich te verheugen in de Vader over alles!

64. B.: Beledigend mens, en werkelijk een zeer slechte leraar. De mens behoorde zijn vlees te martelen, en door langdurig te vasten en weerzinwekkende arbeid de aarde gehaat te maken in zijn

ogen. Doet u dit niet, dan zult u naar de aarde terugkeren als een zwervende geest die de stervelingen kwelt.

65. K.: Nee, ik zou de aardse arbeid tot een vreugde en dankzegging maken, met geloof in de Grote Geest, Jehovih!

66. B.: O Brahma! O Zarathoestra! Ga heen, lasteraar! Uit mijn ogen! lasteraar van de Ouden! U besmet het heilige land van Brahma! Verdwij, verdwij! U die niet de kasten van de mensen in ere houdt! (Hier slaagt de K. erin voorbij B. te komen, die terugkeert naar zijn druk. De K. gaat weer verder).

67. K.: Verheug u, O al de bewoners van de aarde. Jehovih leeft en regeert, en u bent een glorie in Zijn werken!

68. Vrees niet, O mijn beminden. Zijn hand is over alles. Zijn wijsheid kent uw terechte verlangens.

69. Ga niet achteruit, O mensen. Hij is altijd in uw buurt in wijsheid en kracht.

70. Hij voorziet in een verzorger voor de nieuwgeborenen, en de geest van de volgroeide mens is in Zijn hoede.

71. Laat uw ogen niet afdwalen naar de Ouden, O mijn beminden, en sluit uw zielen niet af, en Hij zal u licht geven.

72. Sta op, O u inwoners van de aarde! Hij is dezelfde; gisteren, heden en tot in eeuwigheid! (Hier springt uit het zuidoosten de druj tevoorschijn, hetgeen in dit tijdperk Boeddha is, en hij valt de K. gewelddadig aan),

73. Bo.: Stop! U Mens van duisternis! Barbaar, houd uw mond! Lasteraar van de Ouden! Godslasteraar tegen de grote Boeddha! Wie kan de Stem horen? U!

74. Het Al Licht daalde in vleesgeworden gestalte in Gautama Boeddha op de aarde neer. Wie ook daarna zegt: Ik kan de Stem horen, is een bedrieger, een oproerkraaier tegen de al -waarheid.

75. K.: Ik verkondig de levende Tegenwoordigheid.

76. Bo.: U slaat geen acht op de ahura'mazdische wet! Om Boeddha op aarde te grondvesten werden er meer dan honderdmiljoen in de oorlog gedood! Vandaag hebben de boeddhisten wel twintig miljoen soldaten. Wilt u deze machtige kracht beledigen? De naties vrijlaten in hun godslasterlijke zang!

77. K.: Ik wilde de mens opheffen uit de slavernij van de Ouden.

78. Bo.: Nee, verdwij, of uw bloed kome over uw hoofd. U bezoedelt het heilige land van Boeddha. Uit mijn gebieden! U die geen acht slaat op de kasten van de mensen! Ga heen!

79. K.: Maar luister naar me...(De K. slaagt erin langs hem heen te komen). Bo.: Neen, niets daarvan. Ik zal u geselen! (Hem met de zweep slaan).

80. (Terwijl hij de zweep grijpt kan de K. ontkomen. Bo. keert terug naar zijn druk. De K. gaat weer verder).

81, K.: Beter bent U, O Jehovih, onze Levende Vader, dan de gestorven Ouden. Beter Uw liefde dan

de heerschappij van de hele aarde.

82. Wie zal er vrezen als onze Vader in de hemel ook in ons is? Wie zal er boosheid in zijn ziel toelaten vanwege de duisternis van de mensen?

83. Verheerlijk Hem, O volken, met lof en dankzegging. Hij spreekt in het lied van de vogel. Hij schildert de bloemen in het veld met Zijn eigen hand.

84. Van al het levende keert alleen de mens zich van U af! Alleen de mens richt een afgod op de aarde op of verbeeldt zich er een in de hemel, en vereert hem.

85. Verkondig Hem met grote vreugde, O mijn beminden; er is slechts één Al Persoon, de Grote Geest, Jehovih. (Hier springt uit het noordwesten de druj tevoorschijn, hetgeen voor dit tijdperk de Christen is. Hij valt de K. gewelddadig en woedend aan).

86. Chr.: Fanaticus! Ongelovige! Godslasteraar tegen Christus! Zegt u dat God longen, en lippen en een stem heeft, en dat u Hem kunt horen? O u lasteraar van dit verlichte tijdperk!

87. Alleen de oude profeten konden Hem horen. Vervolgens daalde God naar de aarde af, incarneerde zichzelf in een vrouw en werd uit een maagd geboren om de Christus te worden de Verlosser der wereld! Christus is het lam des vredes! Hij is de bron der liefde. Christus zegt: Ik ben het licht en het leven!

88. K.: Ik ken slechts één Grote Geest. Jehovih.

89. Chr.: U liegt! U Rustverstoorder! U Ongelovige van het heilige boek en de christelijke wet! Om de Christus op aarde te grondvesten werden er wel honderdmiljoen in de oorlog gedood! Denk eraan, in deze tijd hebben de christenen zeven miljoen soldaten en de machtigste oorlogsschepen op de aardbol!

90. K.: Ik onderwijs vrede en liefde!

91. Chr.: Houd uw mond, ongelovige! Christus zegt: Meent niet dat ik gekomen ben om vrede te brengen op de aarde; ik ben niet gekomen om vrede te brengen, maar het zwaard, Christus zegt: Ik kwam om tweedracht te brengen tussen een man en zijn vader, en tussen een dochter en haar moeder, en tussen een schoondochter en haar schoonmoeder. 32)

92. Voor Christus zal elke knie zich buigen, en iedere tong zal hem belijden als de Heer van alles. Op uw knieën, ongelovige, en belijd hem. Neer!

93. K.: Nooit. Voor niemand anders dan de Grote Jehovih.

94. Chr.: O godslasteraar tegen de Heer! Nu zal ik u wegens ketterij achter de tralies zetten, en uw heilige boeken in beslag nemen. (Hij pakt een koord).

95. K.: Nee, bind mij niet vast. Ik wilde slechts mijn medemensen verheffen. (De K. ontsnapt).

96. Chr.: Hond! Ontwijder van de godsdienstvrijheid, ga weg uit dit schone land van zachtmoedigheid en liefde! (De Chr. keert terug naar zijn druk. De K. gaat weer verder).

97. K.: Luister naar Hem, O alle volken van de aarde, en u hemelen daarboven, Zijn stem is in de lucht, en in het gesteente van de aarde. Ja, Hij spreekt in de zon en de maan en de sterren! Alle

dingen in de hemel en op aarde zijn de uitdrukkingen van Zijn ziel.

98. Wees vrolijk, O bewoners van de aarde. Jehovih is eeuwig Tegenwoordig, en niemand kan Hem nabootsen. Open uw oren opdat u Zijn Stem kunt horen, en uw ogen opdat u Zijn Persoon kunt aanschouwen! (Hier komt moeizaam uit het zuidwesten de druj tevoorschijn, hetgeen in dit tijdperk Mohammed is, en hij heft een staf omhoog en verhindert de K. voorbij te gaan).

99. Mohammed: Dwaze mens! U praat tegen de wind. Alleen de oude profeten konden de Stem horen. Mohammed was Zijn profeet. Ga heen dan, lees de oude profeten en bestudeer de Koran. Sinds Mohammed kan er geen wijsheid meer op de wereld komen.

100. K.: Ik wilde de onwetenden en vernederden opheffen.

101. Moh.: Nee, u bent een dwaas! De onwetenden en vernederden zijn zoals God ze geschapen heeft. Ze zijn tevreden; stoor hen niet.

102. K.: Ik wilde hun werk licht maken.

103. Moh.: Wees verstandig; gisteren werd u geboren; vandaag leeft u; morgen sterft u en de volgende dag zult u vergeten zijn. Ga heen dan, bezorg u wijn en vrouwen en trakteeer uzelf terwijl u nog kunt.

104. K.: Ik onderwijs over een hoger leven.

105. Moh.: Ik wil geen hoger leven. Deze wereld is goed genoeg voor mij. God is rechtvaardig. Hij heeft gezorgd voor hemelen voor de engelen. De aarde heeft hij voor de mens gemaakt, en aan de mens gaf hij hartstochten om bevredigd te worden. Anders had hij ze niet gegeven. Daarom wil ik de zoetheid uit de aarde hebben terwijl ik de kans heb. God heeft alle dingen reeds geschapen; alles is klaar. De mens hoeft niets anders te doen dan plezier te maken en te sterven.

106. K.: Ik wilde het leven van de landman aangenaam maken.

107. Moh.:U verstoort mijn koninkrijk. Om Mohammed te grondvesten werden er wel honderd miljoen in de oorlog gedood. Mohammed heeft vandaag twee miljoen soldaten. Dat is voldoende. Verlaat dus dit eerlijke land van de Mohammedaan en moge Gods heilige boek en de Koran u verlichten. (Hier gaat hij langs de druj, en deze laatste begeeft zich naar zijn druk).

108. K.: Helaas, O mijn Vader, die Eeuwig Tegenwoordig is! Gisteren was ik buiten adem van grote vreugde, maar de vier hoeken van de wereld (druks) hebben zich tegen mij verheven. Vandaag ben ik terneergeslagen door verdriet.

109. De bewoners van de aarde worden vastgehouden door het weinige licht van de Ouden; maar Uw Grote Licht van de Levende Tegenwoordigheid zetten zij ver weg. Wat moet ik doen, O Vader, opdat ik kan bijdragen aan de stichting van Uw koninkrijk op de aarde? O geef mij licht, zodat mijn werk niet vergeefs zal zijn!

110. E.(Met vier slagen op de gong): Mijn vriend, de Grote Geest ziet u op elk moment en elke plaats; en aangezien u Hem trouw bent geweest, hebben Zijn etherische geesten u geholpen. En nu u vraagt om licht van uw Vader, zijn uw woorden niet vergeefs.

111. E.: Begeef u nu naar Dehabalizzah (de Gouden Kamer), waar de stem van het ego en het twistgesprek nooit binnengaan; en u zult vernemen over de mysteriën van de heerschappijen van de Goden en verlossers; daarna zult u leren uw werk zo aan te wenden dat het niet vergeefs zal zijn,

maar nuttig voor de wereld en een heerlijkheid voor Jehovih bij het stichten van Zijn koninkrijk.

112. K.: De hemelse engelen gaan voorop! (Hier gaan de W., de K. en de geesten (indien aanwezig) die stoffelijke gedaanten hebben aangenomen voorop, naar de Gouden Kamer. In deze kamer hebben de lichten een gouden kleur, en het plafond van de kamer is blauw, met gouden sterren die schitteren. Op het Oosten, Westen, Noorden en Zuiden staan altaren met de heilige meetinstrumenten, met goudkleurige vlaggen er bovenop. Hier worden voorgesteld: het spinneweb, de mierenhoop, de gebroken werktuigen van de oorlog, het heilige wiel van de Ouden, de Zon in de Morgen en de Mid-Dag, de typische idolen (afgoden) van alle naties en religies. In het Oosten, Westen, Noorden en Zuiden staan de overwinningseengelen. In het midden van de kamer bevinden zich het tablet en altaar van de Ouden. Boven het Oosten, in letters van vuur, staat de naam JEHOVIH. Boven het Westen, in letters van vuur, staat de naam ELOIH. Boven het Noorden, in letters van vuur, staat de naam ELOHIM. Boven het Zuiden, in letters van vuur, staat de naam EOLIN, en omlaag hangend vanuit het centrum, in letters van vuur, de naam Jehovih! In de buitenste druk'a, in gouden letters, staat het woord Mi en in rood het woord Om! Als de K. en de W. en de engelen de kamer betreden, worden ze door zachte, lieflijke muziek begroet en achter elkaar lopen zij driemaal rond het centrale altaar en als de muziek eindigt komen zij bij E. aan. De gong luidt vijfmaal en de K. en W. en de geesten keren zich om naar de E.)

113. E.: Wie komt daar?

114. K.: Iemand die verlangend is te vernemen hoe het beste de Vader te dienen, opdat zijn leven vruchtbaar kan zijn voor anderen.

115. STEM VAN DE GEEST, OF EEN STERFELIJKE VERTEGENWOORDIGER AAN DE RECHTERKANT VAN DE E.: Hoe gemakkelijker is het om een jonge scheut te buigen dan een volwassen eik! zegt Jehovih. Hebben de Goden en verlossers in de lagere hemelen dit niet ontdekt, en bescherm- en huisgeesten over de nieuwgeborenen aangesteld? Is het te verwonderen dat de mensen koppig zijn in de doctrines van de Ouden? De geesten van de duisternis sporen hen aan en ze scheppen behagen in oorlog en aardse heerschappijen, ten gerieve van hun Goden en verlossers. Ook weten ze niet dat ze de dienaars zijn van de geesten van de duisternis; en zij verheerlijken zich in kasten, en in rijkdommen, en heerschappij, en om heersers en opperhoofden te worden.

116. Jehovih zegt: Laat Mijn uitverkorenen verstandig zijn op de manier van de zelfzuchtige Goden en verlossers, en ook baby's en kleine kinderen opzoeken om beschermengelen over ze te worden, maar dan voor gerechtigheid en goede werken, hen vrede en liefde lerend en om in harmonie te leven, en oorlog en aards gewin af te zweren.

117. Zoveel u dit doet, speciaal het omgaan met geesten onderwijzend, zo legt u de grondslag voor Mijn etherische geesten om te komen en als beschermengelen tijdens het leven bij hen te blijven, en zelfs na de dood.

118. Ook zult u hen niet beperken in een van de talenten die Ik hen gegeven heb, speciaal in de liefde voor vrijheid, maar vervolmaak hen in alle dingen en leer ze te leven in families van tien, of twintig of honderd of duizend, evenals in de oude tijden, alle dingen in gemeenschap houdend en met elkaar als broeders omgaand.

119. Verspil uw tijd niet aan gesprekken met degenen die, ervan gehoord hebbend, Mijn geboden niet in praktijk willen brengen. Niettemin zult u zeggen tot zovelen als er op uw weg komen: indien u uw zelfzuchtige verlangens in deze wereld niet in toom kunt houden, kunt u dat ook niet in de volgende; en indien u niet in vrede en liefde in een broederschap op de aarde kunt leven, zult u ook geen broederschap van vrede en liefde in de hemel vinden.



120. K.: Ik heb Uw wijsheid vernomen, O Jehovih, en ik zweer U met heel mijn ziel dat ik deze, Uw rechtvaardige geboden, met heel mijn wijsheid en kracht zal vervullen. Help mij, O Vader, voor dit doel, voor Uw Heerlijkheid tot in de eeuwen der eeuwen, Amen! (Antwoord: Amen, van het O., W., N., en Z, en de andere plaatsen in de kamer).

121. E.: Door Uw Macht, Wijsheid en Liefde en in Uw naam, O Jehovih, ontvang ik deze, Uw zoon (of dochter) en roep hem uit tot broeder (of zuster) van de Gouden Kamer! In Uw naam, O Vader, maak ik hem bekend op heel de aarde en in de hemel daarboven door deze, Uw plechtige rit, voor Uw heerlijkheid. Amen!

Antwoorden: Amen! (Nu komt de Dan van Su'is, die de versierselen draagt. Naast hem komen de du'ji, zeven jonge meisjes die de zeven sterren uitbeelden, en de symbolen van Nijverheid en Vrede dragen, en zij stellen zich rondom de kandidaat op in de vorm van een halvemaan in de richting van de E., zodat de E. de achtste ster vormt tussen de horens van de halvemaan. Hoo'artyo, in gouden kant gehuld, komt uit het Westen en geeft vervolgens de tekenen en wachtwoorden. Daarna beklimt het jongst aanwezige kind de k'sam en bekleedt vervolgens met de juiste woorden erbij (die worden achtergehouden van publikatie) de kandidaat met het gulden vlies. Hoo'artyo geeft de geboden van de Ouden, en de D. roept de tabletten van de maan op, en de studies van de sterren, en schrijft voor om te bidden. Nu illustreert de magiër op een tablet (schoolbord) de profetie over de opkomst en ondergang van naties, de oorsprong van de mens en de taal, hoe de stoffelijke wereld wordt beheerst door de es-wereld, en geeft de K. de sleutel van de aanroeping). Nu wordt er van de K. verlangd dat hij:

122. De Panische namen van de vijftintig tekens geeft;

123. De namen nagaat via de talen tot aan de huidige periode;

124. De plaats in de hemelen aanwijst waar het huidige teken zich zou moeten bevinden;

125. De stand van het altaar in de tempel aangeeft;

126. De cyclische data van de tekens geeft;

127. Vermeldt welke groep van sterren, volgens de Panische namen, de velden 1, 2, 3 en 4 vormen, en 5, 6 en al de anderen, en het tijdvak waarin ze gegroepeerd werden?

128. Vertelt: waarom deze graad M'hak genoemd wordt, of Gouden Kamer?

129. Waarom de vier dagen in elke maand bestemd waren als misdagen, of heilige dagen? In welke periode, volgens de Panische namen, de eerste mis op de aarde verordeneerd werd?

130. Wat de positie was van de grote slang (zonnestelsel) in die tijd?

131. Op de laatste vraag antwoordt de K.: Helaas, O Avaya (priester), zo ver heb ik niet gereisd. De Avaya zegt: Dan zal ik u voorbereiden op een volgende graad. De K. antwoordt: Zo zij het. Hier eindigt de M'hak graad, met muziek en gebed. (Het begeleidende Tablet toont de maan-dagen, en de orde

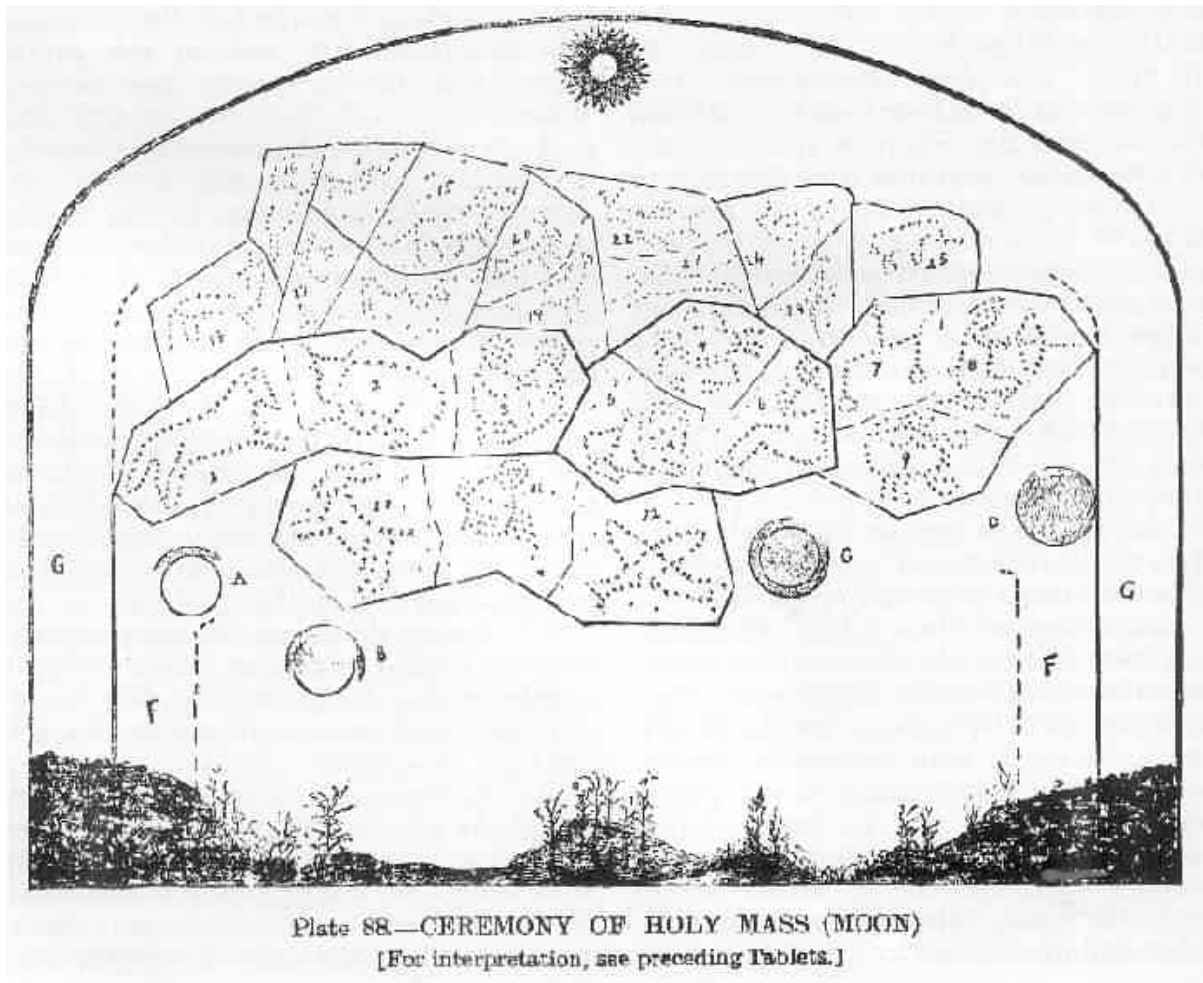

Afb. 88 Ceremonie van de Heilige Mis (maan)

Zie voor interpretatie de voorgaande tabletten

van gebed en loflied, zoals in de  
 oude tijden:)

## KAMER VAN DE ADEPTEN.

1. S.: Met welk gezag nadert u de Kamer van de Adepten?

2. Kandidaat: Zoals Jehovih mij schiep, zo ben ik.

3. S.: Wat kunt u doen?

4. R.: Ik werk meer dan voldoende om voor mijzelf te zorgen. Ik beheers mijn hartstochten en stoffelijke verlangens; nooit spreek ik in boosheid, of denk zelfs maar in boosheid of haat of afgunst. Nooit spreek ik over mijzelf, of over hetgeen ik kan doen of wat ik gedaan heb, om mijzelf te prijzen. Noch tracht ik mijzelf te rechtvaardigen, door woorden of argumenten, voor vergissingen die ik begaan kan hebben. Met niemand twist ik over iets, of over een principe, of kennis van mijzelf. Anderen ben ik behulpzaam bij hun stoffelijke en geestelijke verrijzenis en geluk.

5. S.: Zou u niet strijden voor recht en gerechtigheid, tegen onrecht en slavernij?

6. K.: Helaas, ik zou me kunnen vergissen wat betreft recht of onrecht, of gerechtigheid of slavernij. Nee, ik strijd helemaal niet; noch bied ik weerstand; noch plaats ik mijn oordeel tegenover dat van een ander. Het licht van de Vader dat ik ontvang, maak ik aan anderen bekend.

7. S.: Wat hebt u nog meer bereikt?

8. K.: Mijzelf aan te passen aan anderen met betrekking tot hetgeen door hen verlangd wordt. Ik heb mezelf geleerd de laagstaanden en verdorvenen lief te hebben en bij te staan; hen te wassen en te voorzien van troost. Elk verlangen om op een of andere manier mijzelf te dienen uit egoïsme heb ik overwonnen.

9. S.: Wat zijn uw bezittingen?

10. K.: Niets. Ik heb alle aardse bezittingen weggedaan.

11. S.: Wat zijn uw bekwaamheden?

12. K.: Beproof mij.

13. (De Kandidaat wordt nu beproefd voor wat betreft zijn vermogen om geestelijk te zien, terwijl hij geblinddoekt is, en iets geestelijk te horen buiten bereik van sterfelijke oren. Vervolgens toont hij de kracht van engelen om op de tabletten voor het altaar te schrijven, in aanwezigheid van getuigen. Daarna vraagt de Kandidaat aan de engelen om hem op te heffen tot aan het plafond, en ook dat wordt volbracht in bijzijn van de getuigen.

Vervolgens brengt hij zichzelf in trance, en de engelen komen in sar'gis en spreken tot de mensen.

Daarna treedt hij uit zijn sterfelijk lichaam, reist in de geest naar de woning van een buurman; ziet en hoort wat daar gebeurt, en maakt zijn geestelijke aanwezigheid aan die plaats kenbaar; en vervolgens keert hij terug en neemt zijn eigen lichaam weer in bezit. Aldus eindigt het onderzoek).

14. S.: U bent waardig bevonden voor de meest heilige Orde der Adepten. Wat verwacht u te winnen door deze inwijding?

15. K.: Door medebroeders en zusters te ontmoeten vindt de menselijke ziel een toevluchtsoord van rust, waarna de mens weer versterkt naar buiten treedt voor zware arbeid.

16. (Hierna volgt de ceremonie van het onder de boog door gaan en het bereiken van de troon van

licht, alwaar de Kandidaat zijn gelofte aflegt aan Jehovih. Muziek van klokken enz. enz. weggelaten).

## KAMER VAN PROFETIE.

1. God zei: Welk nut heeft het om hen de manier te tonen hoe ze op de troon moeten klimmen voordat ze geleerd hebben hoe de voet van de troon te benaderen?

2. Bewaar derhalve de geheimen van de profetie voor degenen die zichzelf hebben aangewend Jehovih's geboden te onderhouden. Zij die de voet bereikt hebben, kunnen uit zichzelf de weg wel vinden om erop te klimmen

## DE GRONDSLAG VAN DE EZRA BIJBEL.

1. In de tijd van Mozes vereerde het volk van Arabin'ya vele Goden en Heren, van wie de hoge hemelse kapitein Osiris was. Er stonden vier hoofdgoden onder hem, dat waren: Baäl, Ashtaroth, Dagon en Ashdod. Er waren ook nog zeventwintig andere Goden bij de stervelingen bekend.
2. Toen de Israëlieten voorttrokken temidden van de andere stammen maakten die het hen lastig om te weten te komen welke Heer of welke God zij vereerden, en door welke Heer of welke God zij voortgeleid werden.
3. Het Licht kwam in wijsheid en woorden tot Mozes om tegen de naties te zeggen: Helaas, ZIJN NAAM, DIE WIJ VEREREN, WAAGT MEN NIET UIT TE SPREKEN.
4. Binnen de gemeenschappelijke families golden bepaalde tekenen en wachtwoorden die tot de verschillende graden behoorden. Ook waren er mondelinge leefregels en regels voor de eredienst, maar die werden voor de menigte verborgen gehouden, maar het onderricht van de gemeenschapsvaders aan de families werd door middel van deze methode gedaan om heel het volk te harmoniëren.
5. Voor het algemeen gedrag gaf Mozes tien geboden die niet alleen openbaar gemaakt werden, maar waarvoor ook de plicht rustte op de gemeenschapsvaders om ze mondeling aan hun respectievelijke families te leren. Hier volgen de geboden zoals ze dus onderwezen werden, dat wil zeggen:
6. IK BEN DE IK BEN die u uit het land Egypte bracht.
7. Gij zult geen Goden noch Heren hebben, maar alleen de IK BEN.
8. Gij zult u geen beeltenis maken van de IK BEN uit iets dat boven in de hemel, noch beneden op de aarde, noch in de wateren is.
9. Gij zult u niet buigen voor afgoden noch beeltenissen, noch voor wat in de gestalte van iets in de hemel, of op de aarde, of in de wateren is.
10. Gij zult Mijn naam niet in het openbaar uitspreken, want Ik zal niet degene onschuldig houden die hem geeft aan afgodendienaren en minnaars van het kwaad.
11. Gedenk de gewijde dagen dat gij die heiligt. Zes dagen zult gij arbeiden; maar de zevende dag is de Sa'abbadha.
12. Eer uw vader en uw moeder.
13. Gij zult niet doden (enig levend ding).
14. Gij zult niet echtbreken.
15. Gij zult niet stelen; noch valse getuigenis spreken; noch iets begeren dat van een ander is. (Ex.20 e.v.)
16. Het gebeurde in die dagen dat een zekere Koetha, een Egyptische vrouw, een su'is 33), in de middag de loge binnenging en niemand behalve zijzelf was in de loge. Terwijl zij nu het overblijfsel van het toonbrood van de Sabbath, en de wasvaten en de kandelaar bekeek, sprak er een Stem tot haar en die zei: RAAK DEZE NIET AAN, ZIJ ZIJN HEILIG. Maar de vrouw, die wist dat het een geest was,

zei: Als ik zeg wat ik gehoord heb, zal ik vervloekt worden; want was het niet de grote massa zieneressen die de plagen over Egypte bracht?

17. Weer sprak de Stem: Ik zal u de tekenen en wachtwoorden van de Hoge Vaders geven, opdat ook zij mogen weten dat u het weet. Daarop vertelde de Geest haar de geheimen; en eveneens zei hij: Zegt u tot Mozes: De IK BEN ZEGT (en Mozes zal zich verwonderen over uw spraak): Zie, deze voorwerpen zijn heilig. Verbergt u ze op de dag, want zij die geestelijk inzicht hebben en ze ontwaren, zullen de tekenen en wachtwoorden verkrijgen.

18. De vrouw, Koetha, deed als geboden was en Mozes droeg de werklieden op een tabernakel te vervaardigen (een model of beeltenis van een plaats voor de eredienst, een draagbare tempel); en de heilige voorwerpen werden in de betreffende tabernakel bewaard, en dit was de stoffelijke basis van de Arc van Bon, een plaats in de etherische hemel, waaruit het licht van de heilige hemel de aarde bereikte bij Mozes en zijn volk, in een wolkkolom op de dag en een licht in de nacht.

19. De geheime ceremoniën vereisten een plantaardig dieet voor de vaders, profeten, zieners en wanona's (trance-personen), en velen uit Koetha's volk volgden hun voorbeeld. Na enige jaren ervaring morden zij die zich van vlees onthouden hadden en ze zeiden: Wat hebben we bereikt met onze opoffering?

20. Dus verbraken zij hun vasten met honderden en duizenden; en er kwamen bij hun kampementen talloze vogels, en zij vingden en doodden ze en aten er overvloedig van; maar omdat zij niet gewend waren aan zo'n dieet kregen zij koorts en stierven, meer dan zestigduizend van hen, mannen, vrouwen en kinderen, en de plaats werd Kibrath-Hattaavah genoemd, de plaats der gulzigen. (Num.11: 31-35, vert.)

21. In het jaar 3269 voor Kosmon (1421 v. Chr.) begonnen de Israëlieten te trouwen met de Kanaänieten, die onder de macht van Baäl stonden.

22. Ashtaroth, wier heerschappijen zich gezamenlijk met die van Baäl over westelijk en zuidelijk Arabin'ya uitstrekten, stuurde geest-afgezanten naar de mooiste van de vrouwen van Kanaän, en door beïnvloeding werden zij tot in de kampementen der Israëlieten gebracht om de jonge mannen te verleiden, want op deze manier wilden de heidense Goden de vereerders van de Grote Ongeziene vernietigen. En vele van de Israëlitische jonge mannen werden verleid door de schoonheid van de heidense vrouwen en dus namen ze hen tot vrouw; en deze vrouwen brachten hun eigen huisgeesten mee, die slaven waren van Baäl en Ashtaroth.

23. Onverwijd stuurde de Arc van Bon een etherische engel, Jerub, naar het Israëlitische kamp, en hij kreeg tweeduizend inspirerende geesten mee om de werken van Baäl en Ashtaroth te niet te doen.

24. Niettemin gebeurde het dat, toen de halfbloedkinderen van de Kanaänitische moeders volwassen geworden waren, ze begonnen te morren tegen de vredespolitiek van de Israëlieten en zeiden: Aangezien de andere volken koningen en keizers hebben, waarom wij dan niet?

25. Gedurende 397 jaar sinds de uittocht uit Egypte leefden de Israëlieten zonder een stoffelijke koning of ander bestuur, behalve de gemeenschap van de vaders; en zij bereikten het aantal van zes miljoen zielen, mannen, vrouwen en kinderen.

26. Maar in het 397e jaar triomfeerden de Goden Baäl en Ashtaroth door middel van hun huisgeesten, en ze lieten de Israëlieten een koning kiezen om over hen te heersen. De koning werd Saul genoemd, hetgeen betekent: uit de Here God. Voorafgaand hieraan erkenden de Israëlieten geen God of Heer, maar verbonden zich met de Grote Geest, Jehovih. De naam werd geheimgehouden door de vaders,

en de geboden werden aangekondigd als van de Grote Geest, IK BEN.

27. De huisgeesten inspireerden nu Saul om de woorden van de geboden te wijzigen in: de Here Uw God, als een verzoenende list om de naties en stammen te behagen die Baäl, Dagon, Ashtaroth, Haughak en andere Goden en Heren van de lagere hemelen vereerden.

28. Aldus werd Heer God (Land God) voor Jehovih (de heilige naam Jehovih) in de plaats gesteld, en zoals de Grote Geest tot dusver aan de Israëlieten werd onderwezen als een onvoorstelbare entiteit, WIENS GESTALTE EN AFMETING niemand te weten kon komen, zo werd Hij nu omgevormd en verklaard de gestalte van een man te hebben, met een woonplaats in het hemelse firmament. Zo maakten zij de Grote Geest louter tot een afgod; zo begonnen zij met de omverwerping van de heilige doctrines van Mozes.

29. Jerub, de etherische engelaanvoerder, trachtte de oude leerstukken te behoeden en zocht onder de stervelingen een zekere Samuel uit, en inspireerde hem een college van profeten op te richten, en dit geschiedde te Naiioth, en daar verzamelden zich de geïnspireerden; en zij grondvestten een halvemaanvormig Tablet, en stelden profetieën op uit etherea voor een tijdsduur van zeventig jaar.

30. Direct hierna raakten de Israëlieten verdeeld, degenen van de koning en degenen van Jehovih, de profeten, en deze plaatsten hen in het nadeel ten opzichte van de naburige stammen en naties. Omdat ze de naam van de Grote Geest hadden opgeofferd en Hem tot een mannelijke gestalte hadden gemaakt, zeiden de heidenen: Wat is hun Heer God meer dan onze Heer of onze God? En zij beoorloogden de Israëlieten van alle kanten; en zij, die zich verlaagd hadden tot een stoffelijke koning, gingen nog verder en richtten legers met soldaten op en trokken ten oorlog.

31. In het 409e jaar na het vertrek uit Egypte werd de gehele VREDESPOLITIEK en GEWELDLOOSHEID van de Mozaïsche Inspiratie ten val gebracht, en de Israëlieten werden strijders en ze vochten zelfs tegen elkaar.

32. Niet alleen aanbaden de Israëlieten het denkbeeldige idool, de Heer God in de hemel, maar ze bouwden ook vertegenwoordigers van hem in steen en hout, en ook die vereerden zij.

33. En nu voorspelde een zekere Ahijah, een jonge man uit het college van profeten, de aanstaande gevangenschap van de Israëlieten als gevolg van hun afgoderij.

34. In het jaar 2768 v.K. (920 v.Chr.) werd een jonge man, Elijah geheten, verheven uit de afdeling van het college van profeten en, onder inspiratie van de engel Jerub, trok hij voort en predikte temidden van de heidenen; hij predikte niet de Here God. maar Jehovih.

35. Achab, de koning, een vereerder van Baäl, zei tegen Elijah: Wat is de ene God meer dan de andere, of sterker? Zijn niet alle Goden slechts de geesten van mensen die in de hemel verheven werden?

36. Elijah antwoordde hem en zei: Ik predik geen Heer of God, maar Jehovih, de Schepper, die Eeuwig Tegenwoordig is en Machtig boven alle dingen.

37. Achah zei: Dan heeft uw Meester ogen noch oren en weet niets, zoals de wind. Hij is dwaas en zonder verstandig antwoord op uw gebeden.

38. Elijah zei: Ontbied uw priesters en uw hogepriesters, die de macht hebben door Baäl en Ashtaroth en Dagon, en zij met hun Goden zullen het opnemen in een toernooi tegen Jehovih.

39. Achab liet het toernooi plaatshebben, en toen de priesters en hogepriesters van Baäl hun



offerande hadden neergelegd spraken zij hun smeekbeden uit voor een wonder om de macht van Baäl en de andere Goden aan te tonen; maar zie, Jerub, de etherische engel met tienduizend geesten om hem bij te staan, verhinderde dat er enig teken of wonder tot stand gebracht werd door de huisgeesten van Baäl en Ashtaroth.

40. En nu strekte Elijah zijn hand uit naar Jehovih, en zei: Indien het Uw wil is, O Vader, geef dit volk dan een teken van Uw Macht!

41. En Jerub en zijn etherische engelschare lieten een vurige vlam op het altaar neerdalen en het offer werd verteerd. 34) Het volk werd bang, en velen vielen neer en riepen uit: Jehovih is machtig! Jehovih is machtig!

42. Toen het toernooi geëindigd was ging Elijah de berg Karmel op en bad om regen; en Jerub, met tienduizend maal tienduizend engelen, bracht de winden uit het noorden en zuiden, oosten en westen tezamen en de damp in de lucht daarboven werd veranderd in regen, en zo kwam er een einde aan de langdurige droogte.

43. In het jaar 2635 voor Kosmon (787 v.Chr..) verhief het college van profeten Jona, Amos en Hosea.

44. In het jaar 2574 v.K. (726 v.Chr..) gingen de koninkrijken van Israël ten onder, en zij werden tot een verspreid volk, en vervielen weer tot slavernij.

45. 2439 jaar voor Kosmon (591 v.Chr..) vestigde Manasse, de zoon van Hizkia, de afgodische eredienst en schafte door middel van de wet de eredienst van Jehovih af. Hij liet de profeet Jesaja doormidden zagen; en, zo luidde het oordeel, omdat hij Jehovih vereerde.

46. Gedurende de driehonderd jaar die volgden waren de enige Faithists onder de Israëlieten de profeten, en de volgelingen van de profeten, die zich nooit hadden aangesloten bij degenen van de koninkrijken en legermachten.

47. De eigenlijke Faithists vormden een kleine minderheid en ze waren over vele landen verspreid. De overigen, die joden genoemd werden, leefden onder geschreven wetten en ceremoniën die door Ezra in Jeruzalem waren samengesteld en gegrondvest en deze gecombineerde boeken werden de Bijbel genoemd en voltooid in het jaar 2344 voor Kosmon (496 v.Chr..)

48. Sinds die tijd waren de joden vereerders van de Heer en de God, maar de verstrooide stammen van de Faithists bleven trouw aan de Grote Geest, Jehovih en hielden hun dienst geheim. Deze laatsten waren zonder zonden, voerden geen oorlog, boden geen weerstand aan het kwaad, maar vergolden het kwade met goed, en hielden van elkaar als van zichzelf.

49. Uit de tak van de Faithists ontsprong het Asenisch (Es'ens of Essenen) Genootschap, dat profetie en reinheid van geest cultiveerde. Lees, voor meer inzicht, over Farao in de lagere hemelen (Gods Boek van Eskra, hoofdst.42 - vert.) en de migratie van de Oostindische Goden naar het westen, in een ander gedeelte van Oahspe.

50. De engelen van Jehovih woonden nu bij de Aseniërs, die in feite de echte Israëlieten waren, ofschoon veel van de joden ook Jehovih beleden onder de naam God en Here God.

51. 350 jaar hierna (146 v.Chr.) verwekte Jehovih bij de Aseniërs een zekere Joshu, een iesu in Nazareth. Joshu vestigde Jehovih opnieuw en herstelde vele van de verloren gegane rituelen en ceremoniën.

52. Op zesendertigjarige leeftijd werd Joshu door de joden, die de heidense Goden vereerden, in Jeruzalem gestenigd tot de dood erop volgde.

53. Veertig jaar na Joshu's dood (+ 70 v.Chr.) obsedeerde een valse God, Loeamong geheten, met miljoenen engelafezanten de inwoners van al deze landen en stortte hen in oorlogen en anarchie.

54. De Faithists werden naar de vier einden van de aarde verstrooid.

55. Jehovih zei: Nooit meer zullen Mijn uitverkorenen koningen bezitten. Ik alleen ben Koning.

56. En zo is het tot op heden.

57. Loeamong, de valse God, veranderde nu zijn naam en noemde zich valselijk de Christus, hetgeen het Ahamische woord is voor "kennis". En hij bracht stammen van sterfelijke strijders op de been, die zich christenen noemden en tot op vandaag strijders zijn.

58. De leerstelling van deze strijders luidde: dat kennis, hetgeen algemene ontwikkeling inhield, de beste preventie was tegen misdaad en ellende. In die tijd begreep geen mens dat het woord christus iets te maken had met een man of een persoon. De tijd van Mozes tot aan Ezra bedroeg 400 jaar, waarin de joden geen geschreven optekeningen bezaten.

59. De ouderdom van de Ezra-bijbel is dus niet van de tijd van Mozes, maar van de tijd van Ezra, 2344 jaar voor Kosmon.

AHURA'MAZDA.

Schepper

1. Neergedaald met het Yi-ha licht door middel van stervelingen, en in de vedische Goden geopenbaard door Zarathoestra in Juian, Zend en Haizariyi, en vandaar in Vede, en vandaar in Sanskriet, en door Brahma en door Boeddha. Hetgeen hier volgt zijn de pilaren van licht van de Grote Jehovih, die nog steeds overeind staan als de overblijfselen van Zijn beminde zoons en dochters in het Oosten.

2. Airyana, het goede, schiep de dingen. Anra'mainyus, het kwade, schiep de dingen. Gau, een plaats van wetenschap in de hemel. Mouri, de tweede heilige hemel. Bakhdhi, de derde heilige plaats in de hemel. Haroyu, verbonden republieken in de hemel. Haetumat, geëmancipeerde hemel boven de lagere of gebonden hemelen. 35)

## BASIS VAN DE VEDA'S

1. Variena, een cirkel die door gekruiste lijnen verdeeld wordt in vier delen; vervaardigd voor Thraetaono, een heilige naam die macht bezat over de Dahaka, de slang, d.w.z. het kwaad.
2. Nisai, geloof, overtuiging; een geschapen plaats in de onzichtbare hemelen, waar de ziel van de mens verzorgd wordt, geschapen door Ahura'Mazda, de goede Schepper.
3. Kanthiuzhada, ongeloof; een plaats in de onzichtbare hemelen waar het ongeloof in de stervelingen gekoesterd wordt, geschapen door Anra'mainyus, de boze Schepper.
4. Yatu, zondigen tegen Ahura'Mazda, of tegen het eigen wezen (bestaan).
5. Hapta Hendu. India; land van de zeven rivieren.
6. Yima, een verlosser; zelfaanmatigende Heer van de aarde. Een geest met vele provincies in atmosfeera. Hij stuurde afgezanten (geesten) naar de tempels en orakels van India, meer dan duizend jaar lang, en zo dwong hij de stervelingen ertoe hem te vereren. Hij zei dat hij de Zoon van Ahura'Mazda was en Zijn wil volbracht. Hij beweerde te zijn geboren uit Mi, de Moeder van de Schepper, en dat hij de eniggeboren Zoon was; dat hij op aarde woonde en wonderen deed en zelfs de aarde vaneen kliefde en vergrootte. Door hem en zijn geestelijke afgezanten werden de stervelingen geïnspireerd de geschreven doctrines van de Veda's samen te stellen zoals ze nu zijn, voor zijn uiteindelijke omverwerping in atmosfeera, waar hij vierhonderd miljoen slaven bezat.
7. Daevas, geheel en al slecht, en slechte mensen in het algemeen. Maar een echte en alleszins optredende Daeva is een sodomiet.
8. Druks Nagus, letterlijk, rottend; ook die ontbinding van vlees dat tot voedsel wordt voor insecten en ongedierte.
9. Crossha of Craosha, een engel die door de Schepper gezonden wordt en namens Hem spreekt.
10. Druks en Daeva-druks, zondige mensen.
11. Tistrya, een engel uit de stille hemelen die heerste over de kuddes stervelingen. Er werd van hem verteld dat hij op Sirius woonde; en die ster werd later naar hem genoemd; en naderhand vereerden de stervelingen die ster en vergaten de legende van hun voorvaders.
12. Ctara, of Gaura, die op dezelfde manier op een ster woonde, en in de loop der eeuwen vergeten werd, waarbij de ster in zijn plaats aanbeden werd.
13. Zami, een andere engel die ook tot ster werd.
14. Urvar, ook een aldus genoemde ster.
15. Gogpend, eveneens. Aan deze verschillende Goden werd oorspronkelijk een bepaalde arbeid op aarde toegeschreven. De een had de leiding over alle groeiende dingen in het water; een volgende over de zuiverheid van de plantaardige zaden; een ander over de graanzaden; een ander over het fokken van paarden en koeien; een ander over de sterfelijke huwelijken; en weer een ander over de jonge kinderen, de pas geboren. Yima, die de oppergod over al de andere Goden was, wees hen de plaatsen toe; en al deze Goden van de tweede graad hadden scharen dienende engelen onder

zich, en deze waren verdeeld en aangesteld als beschermengelen over de stervelingen en, door inspiratie en door andere manieren van beïnvloeden, lieten ze de stervelingen zodoende hun meesters aanbidden, de Goden die beweerden op de sterren te wonen.

Aldus onderwees Yima de stervelingen dat slechts door hem en zijn koninkrijken, de mens op aarde kon gedijen en na de dood in de hemel kon opstijgen. Na verloop van tijd echter vergaten de bewoners van de aarde de engelen, en in plaats van hen aanbaden ze de sterren.

16. Jahi, Taurus, de stier. De God van kracht. In de Ebraïsche taal wordt deze God Jah genoemd. Na verloop van tijd vergaten de stervelingen de oorsprong van deze God, en in hun onwetendheid veronderstelden zij dat de naam een afkorting was van Jehovih. In de spijkerschrift inscripties wordt zijn naam als Bagho vermeld. De Panische oorsprong is Taughad. (Zie het Tablet Biene Poit, de gedaante van een stier met het gelaat van een man). De geestelijke betekenis luidt: kracht, of karakterkracht, of energie tot handelen, of besluit met gezag. Zoals de paus een bul uitvaardigt. waarvan het voorgaande de oorsprong was.

17. Caoka of gha-oka. Goed, vriendelijk en verliefd. (Zie het Tablet Biene Poit, de figuur van een ram). Hij wordt ook Hoebah en goa-bah genoemd.

18. Airyana, een beschermer. (Zie het Tablet Se'moin). Op het Tablet Biene wordt hij afgebeeld in de vorm van een leeuw met een mannelijk gezicht.

19. De uitdrukking: paarden, betekent heerschappijen in de lagere hemelen.

20. De uitdrukking: koe, betekent gewoonlijk geschiktheid voor de scheppende periode. In het oorspronkelijke Panisch betekent 'koe' ontvankelijkheid, zoals een 'bom duiten' de aard van iemands bezittingen aangeeft, ofschoon hij slechts land en huizen kan hebben. Dus 'paarden' in Yi-ha had geen betrekking op het dierlijke paard, noch had 'koe' enige betrekking op de dierlijke koe. Maar in de loop der eeuwen kregen deze figuren een aardse interpretatie.

21. Hukairya, een koninkrijk in etherea.

22. De Heren van atmosfeera, die via de tempels en orakels de stervelingen uit de Hyan periode behulpzaam waren en in Mithra de inspiratie omhelsden, waren de volgende: Maidhyozaremaya, Moidhyosheema, Paitis-hahaya, Ayathrecma, Maidhyairya. Hamacpathmoedaya, de heilige Vrouwe, de Gatha-Ahunavaiti, Yacna-Haptan-haiti, de Godin Moeder, Gatha-Ustavaiti, haar heilige Zuster, Godin Gatha-Cpenta-Mainyu, haar heilige Dochter, Godin Gatha-Vohu-Khsha-thra, de Heer van de Maatstaf, Airyama, Fshnshaaanthea, Hadhaokhta, Schepper, Eeuwig Tegenwoordige Geest in alle plaatsen, Heerser over al het andere en Beschikker.

23. (Voor de oorsprong van de woorden raadplege men de cyclische periode van Ahura).

24. Mazdayacniaus, Faithists in de Grote Geest. Tegenovergestelde van afgodendienaars. De Haptans aanbaden geen Heren of Goden, maar eerden hen als verheven geesten die uit etherea gezonden werden om de stervelingen behulpzaam te zijn, zowel via de tempels als de orakels, en in de kring van de huisgeesten; net als de christenen van deze tijd geloven dat Christus de dienst verricht. Bij de Haptans bekleedde Mithra echter de plaats die Christus inneemt in de ogen van de mensen, en de Heren en Vrouwen, en Goden en Godinnen stonden onder hem, of beurtelings bij Yima.

25. De reizende scharen uit de hemel waren de volgende: Havanana, Atarevakhsha, Fraberata, Abert, Agnata, Racthwiskare en Craoshavareza.

26. Haoma, sap, melk, hetgeen ontvangen wordt. Zoals melk de stoffelijke mens voedt, zo voedt

haoma de geest, d.w.z. geestelijke voeding.

27. Na de aanroeping van Ahura'Mazda, de Schepper, de Al Stralende, de Al Majesteitelijke, de Allergrootste, Beste en Meest Prachtige, worden dan de volgende Goden geïnviteerd, te weten:

28. Vohu-mano, die de stem en het gegraveerde woord is. (In de oude tijd werden de Schriften mondeling onderwezen, van mens tot mens en dezelfde teksten werden steeds herhaald totdat alle drieduizend Heilige en Meest Gewijde Verzen geleerd waren). De positie van de Allerheiligste Heer, Vohu, was om in geest en persoon aanwezig te zijn of door middel van zijn geesten-handlangers, en ervoor te zorgen dat er geen veranderingen werden aangebracht in de oorspronkelijke tekst, en om de leerling te helpen de woorden te onthouden. Vohu, d.w.z. ga-mo, betekent: stem. Mano. d.w.z. c'fome betekent: woord, in de Yi-ha taal,

29. Ashavahista (eigenlijk gezegd: Ashaohavah). de God van de zelfonderwerping. De mens te leren en te helpen zijn zelfzuchtige verlangens opzij te zetten.

30. Ksha-thra-vairya (Ka-sha-thrag-o-mak) de Meest Heilige Leraar en Opwekker van het Geloof.

31. Cpenta-armaiti (oorspronkelijk vrouwelijk), Godin en God. Bewerker. Datgene in de mens dat hem verenigbaar met anderen maakt. (Yi-ha)

32. Haurvat, huis. Hij die geestelijke huizen in de hemel maakte voor de stervelingen, en het Koninkrijk van de Vader tot de zielen van de mensen bracht. (Yi-ha)

33. Amereth, vergeving. Anh-air-that (Yi-ha). Het eigen zelf tot een kind te maken en bereid tot leren. De eigen ziel tot een zeef te maken, opdat hij geen boosheid zal vasthouden.

34. Havani, de Brenger van de zielen naar de tweede hemel. De Meest Allerheiligste van de Doortocht (Yi-ha).

35. De afgezanten onder hen, de allerheiligste Heren, werkzaam op de aarde, werden Cavanhi-Vicya genoemd. Achtentwintig van deze aangestelde helpers en Heren dienden in elk van de tempels van Baragas (Opper-Tibet), en tijdens de religieuze ceremoniën van de stervelingen werden ze vaak waargenomen, deelnemend bij de altaren.

36. Ushi-darena, een berg waarboven de Meest Heilige Heren (men raadplege vers 35) gedurende meer dan driehonderd jaar hun Geesten Congres hielden! Tijdens dit Congres was Zantuma de president. Het geschiedde door dit Geesten Congres dat Mithra, de verlosser van de Haptans in die tijd, de doctrine uitvaardigde dat Ahura'Mazda niet de Schepper was, maar enkel de ster Iaza ( Jupiter) en dat hij, Mithra, het Hoofd en de Hoogste was van alle personen, hetzij op de aarde of in de hemel. Dit was het begin van een oorlog in de hemel tussen Yima en Mithra.

37. Arbury, het Koninkrijk van de Vader, letterlijk rondom alle werelden. Alburj (Yi-ha); Gaisi, sterfelijk (of aardse dingen), werd verward met hemels, want de migratie van de mensen op aarde bracht de listen van Mithra, de verlosser, in de war.

38. Gah, het wisselen van de wacht der Goden. Een voorvoedsel voor de namen van Goden. Gah, waarachtig, een feit (Gau). De tijden van de dag, de avond en de nacht.

39. Fradat-vira, God van het tellen van de stervelingen; belangstelling voor nageslacht.

40. Nairy-Canha, God der boodschappers. Al de geesten die als boodschappers van Mithra's troon in atmosfeera kwamen, stonden onder bevel van Nairy-Canha. Van hen waren er drieëndertig

hoofdboodschappers en zij bekleedden het ambt gedurende een jaar, waarna zij vervangen werden door nieuw aangestelden. Wanneer het tijd was voor het wisselen van de wacht, gaven zij de stervelingen tien feestdagen; vijf dagen ter ere van de voormalige boodschappers en vijf dagen ter ere van de nieuwe boodschappers. Het was gebruikelijk om dertig vazen of schalen in de tempels te hebben, die geschikt waren voor evenzovele soorten voedsel, en ook werd elk ervan aangeduid met de naam van de geestelijke boodschappers.

41. Zaothra, heilig water, ook God van de besprenkeling. Wanneer de vereerders bijeengekomen waren, werden zij vaak door de geesten met water besprenkeld. 76)

42. Zaotha, een priester, door wie de Goden het kunnen laten regenen.

43. Barecme, letterlijk: geestenlicht. Sommigen werden gedoopt met water, en sommigen met vuur.

44. Maangoden, vier in getal, werden gewoonlijk eens in de zeven jaar gewisseld. Maar toen Mithra zichzelf uitriep tot God en verlosser van de (Indiase) hemel, wees hij de Maangoden ieder honderd jaar toe. Maar het hoofd van hen bleef gedurende vierhonderd jaar in dienst. Dat was:

45. Arstat, de Hoofdmaangod uit die periode en een vriend van de God Craosha. De stervelingen bleven echter een van de zeven dagen heilig houden, ter ere van de maansveranderingen die werden toegeschreven aan het wisselen van de wacht van de Goden.

In de oorspronkelijke eredienst werd de stervelingen geleerd de vier heersende Goden bij zich te wensen, met liefde en lof. Maar zij waren zo vol van toewijding dat zij zich op de zevende dag ook veel van de vroegere Goden herinnerden, soms wel honderd of meer en die wensten ze allemaal bij zich, met liefde en eer. Veel van deze Goden (geesten) die misbruik maakten van de vroomheid van de stervelingen, vestigden zich in kleine koninkrijken in atmosfeera, dat tot Vind'yu behoorde, en dus verheerlijkten zij zichzelf en maakten slaven van de nieuwgeboren geesten in de hemel.

46. Behalve de wekelijkse feestdagen stelden de Goden van Mithra door middel van de priesters en tovenaars ook maandelijks feestdagen in en bij die gelegenheid werden de Goden geëerd met nieuwe gebeden, en al deze Heren en Goden van de lagere hemelen werden door Mithra beloofd met koninkrijkjes in atmosfeera, dat bij Vind'yu behoorde. Gewoonlijk werd elke sterfelijke stad toegewezen aan de hoede van een van deze geest Heren of Goden, en de beschermgeesten van de stervelingen in die stad waren onderdanen van zo'n Opperheer of God. De plaatsen van samenkomst van deze geesten bevonden zich in de tempels van de eredienst. En al de voorgaande Heren, verlossers en Goden beweerden de openbaringen te geven van Zarathoestra, die in de ogen van de mensen was opgehouden een man te zijn, maar een principe van de Waarheid was, neergedaald uit Ahura'Mazda, de Schepper.

47. Myazda of Draona, feest van het sacrament. Rijst of ander meel werd tot koeken gebakken en gegeten ter gedachtenis aan de GELOFTE OM MIJZELF TE REINIGEN.

48. Haoma, in het laatste sacrament van de Veda's, werd begroet als het volmaakte hemelse zinnebeeld van stoffelijke schoonheid en kuisheid.

49. Yima, iemand die zichzelf in latere tijden tot God verhief en zich bekendmaakte als de Zoon van Vivanho.

50. Cruvara, slang met vier poten. Dit was een soort hagedis en in de tijd van Yi-ha waren ze groot genoeg om twaalf volwassen mensen in één keer op te eten. Ze hadden een donkergroene kleur en waren vijftig stappen lang.

51. Gaccus, een reus die vallen bedacht om de grote slangen, de Cruvara's uit te roeien.
52. Asha, welsprekendheid. De macht om met goed gevolg voor te dragen.
53. Fravashi, reine geesten van de orde der Faithists, d.w.z. geesten die niet gebonden zijn aan idolen, Goden of verlossers, maar vertrouwen hebben in Ahura'Mazda, de Schepper.
54. De hemelse bestrijders van de Fravashi waren: de Daeva, Pairika, Cathra, Kaoza en de Karapana.
55. Verethraga, een God in de hemel die voor de Fravashi werkte en tegen hun opponenten.
56. De volgende plateaus in de lagere hemelen die tot Vind'yu behoorden, worden vaak beschreven als bergen, en in latere tijden werden aan de aardse bergen overeenkomstige namen gegeven, dat wil zeggen: de Berg Tshidarena, Haraiti, Zereaho, Ushidhao, Ushidarena, Erezifya, Fraorepa, Arezura, Bumza, Eezisho, Arana, Bazana, Vapa, Iskata, Kancotofedhra, Hamankuna, Vagna, Fravanku, Vidwana, Aezaka, Maenaka, Vakhedhrakae, Acaya, Tudhockoe, Ishvkoe, Asnavao, Draoshisvao, Cairivao, Nanhushmao, Kakahyu, Antarekanha, Cichindavaoo, Ahuna, Racmana, Asha-cimbana, Urunyovaidhae. Ushaoma, Usta-garenas, Cyamaka, Vafrayo, Vooousha, Jatara, Adhutavao, Cpitavarenao, Cpentodata, Kadrva-acpa, Kaoirica, Taera. Barocrayana, Barana Frapavao, Udrya en Kaevao. Aan elk van de voorgaande plateaus in atmosfeera werd een God of Heer toegewezen en zij hadden het directe toezicht over de aangelegenheden van de stervelingen loodrecht beneden hen. (Vede)
57. Kanculoo, een doorlopende (es) zee in atmosfeera, die de voorgaande plateaus van elkaar gescheiden hield.
58. Caoshyane, de God van de (es) zee Kanculoo, door de mensen in duisternis verondersteld als de God wiens komst de Wederkomst of manifestatie van Ahura'Mazda op aarde zou zijn. Men geloofde dat bij zijn tweede komst aan al de zonden op aarde een eind gemaakt zou worden, en alle dingen geopenbaard zouden worden, Caoshyane, een verlosser; niet zondigen (Anar.)
59. Franrava, God van de Turaniërs, de tegenstanders van de Faithists. Degene die de Turaniërs inspireerde tot oorlog en wrede daden.
60. Parodars, een engel, een vogel, een afbeelding, of zoals iemand in een spiegel kijkt en zichzelf ziet. Datgene wat hij ziet weerkaatsen is de parodars. Dus, wanneer een rein man sterft, blijft zijn ziel gedurende drie dagen bij het hoofd van zijn stoffelijk lichaam en zegt gebeden en lofliederen, maar op de vierde dag gaat hij zijn toestand beseffen, stijgt op en gaat verder. Het eerste levende schepsel dat hij ziet is de parodars (een vrouw); een vliegende persoon van grote schoonheid. Hij groet haar en vraagt wie zij is. Zij antwoordt hem en zegt: Ik ben uw eigen ziel en goede gedachten. Ik ben de wet die gij gebouwd hebt op de stoffelijke aarde. Zie mij, ik ben u zelf, en nu ziet ge uw eigen zelf. Ik ben zeer schoon, omdat uw aardse gedachten schoon waren. Zet uw zelf opzij en kom in mijzelf wonen. Ik ben het deel dat naar Nirvana kan opstijgen, de tweede hemel; u bent het deel dat woont als een druj, een gebonden geest. Op de vijfde dag zet de reine man (of vrouw) het zelf opzij en gaat in de parodars wonen, en zo stijgt hij op en wordt een Heer (of Vrouwe) in de hemel. (Foivitat)
61. Foivitat zegt: Als een slechte man (of vrouw) sterft, blijft zijn ziel drie dagen bij zijn voeten. Op de vierde dag gaat hij weg; maar vanwege de wolken ervan kan hij niet de parodars, de in rook gehulde vogel aanschouwen, maar gaat hij naar plaatsen die walgelijk zijn voor de neus, naar de plaatsen die de oren verdoven, naar de plaatsen die de ogen verblinden en, net als een druj, kan hij geen waarheid spreken, geen liefde vinden, niets leren. De ziel van zo iemand wordt een bewoner van smerige huizen en slagvelden waar de waanzin leeft van de waanzin, en boze geesten niet weg kunnen gaan.



62. Kava-viscacpa, een raadgever en vriend van Zarathoestra, een hoge en Heilige Heer en Schenker van Waarheid.

63. Hura, een voormalig mens.

64. Hura de entiteit, GELUK. In heel het Avanischor-systeem, dat overging op de Haptans en naderhand op de Hijans, en tenslotte op de Vedes van Opper-Tibet, wordt geluk een entiteit genoemd; evenzo is het met

ongeluk; en geloof; en ongeloof en zij worden vergeleken met geplante zaden die, door ze te koesteren, net als met het gedrag van stervelingen, tot grote bomen uitgroeien. Indien iemand dus naar Hura (geluk) streeft, zal het in hem groeien, maar niet voordat hij ernaar streeft. En evenzo de andere entiteiten.

65. Kam, de lucht, de onzichtbare atmosfeer, of Kam-qactra, de hoge lucht, etherea, buiten de aardse atmosfeer; dat deel van het firmament buiten de aarde en de aardatmosfeer dat eigen wetten kent. Etherea, de hogere verblijfplaats voor verheven geesten die boven de stoffelijke wetten zijn gestegen. Zoals Anra'mainyus (het kwaad) in atmosferea neerkijkt op het kwaad op de aarde, zo kijkt Cpenta'mainyus (het goede) uit etherea omhoog naar het goede.

## DE HEREN DER HEERSCHAREN IN DE HEMEL.

De hoofden van de geestelijke genootschappen in atmosfeer in die dagen.

Maideashenea, Patishahaya, Ayathrema, Maidyarrah, Hamachapathmada, Yemehataman, Aunviti, Haptanahaiti. Ustavaiti, Cpenta'mainyus, Kshathra, Vahistoisa, Airyamaishya, Fshushmanthra, Madhaokhta, Cpenta-armaiti, Zoathra en Rarecma, Mithra, Kama-qactra, Havanana, Aarevahsha, Roethwiskare, Vohu-Kasha, Aiwyoonhana, Nairayo-canha, Asha-vahista, Haome, de Heer der Haoma riten, Frava-daiti, de Heer van Fravishes, Pailvish-hahin en Ustav, Beryejaga, Ayathrema, Tistrya en Yima, de Zoon van de Zon, het Al Licht.

Van de tweede rang boven hen waren:

De Goden van de verenigde scharen van de hemel.

(met andere woorden: het Opper-Huis. uitg.)

De Schepper, Hoofd over allen. Yima en Mithra, Amesha, Cpentas, Havangi, Cavaghi en Vicya, Rapithurna. Fradotfshu en Zantuma. Fradatvira en Dagevma, Aiwicruthrema-Aibigaza, Fradat-vicpanum-hujyaiti, Vishaptatha, Ish-Fravashi, Athwya en Kerecacpa, bevorderd bij speciaal besluit. Behalve de bovengenoemden, de oagas (Gathas) van Zinebabait (naderhand Neder India) de Zend, de Heer Goden, dat zijn de beambten uit de koninkrijken in de hemel en de heerser over de naties op aarde.

1. Khahnaothra, een Ahurier uit de zarathoestrische periode.
2. Ardvi-cara. een Ahuriër uit de zarathoestrische periode.
3. Rashnu, een Fragapattiër uit de Yi-ha periode.
4. Haha-Naepta (Godin) van de scharen van Fragapatti, uit de Theantiyi periode. Bij de Ayustriërs betekende Gathas: Goden.
5. Iaya-Haptanhaiti, speciaal voor Haptan, uit de Hi-ga periode.

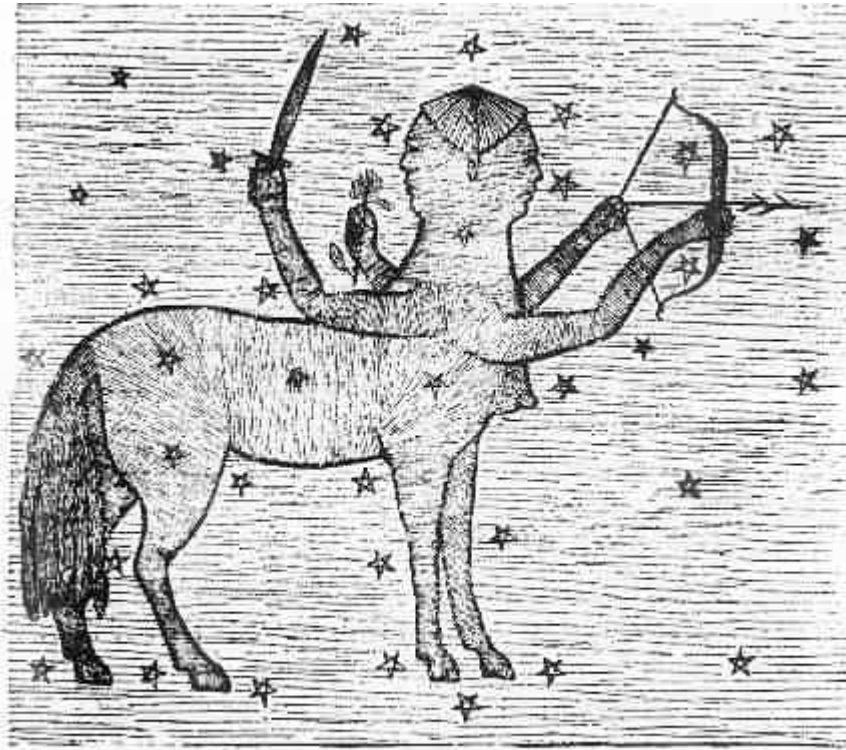

Plate 89.—ISIS.

Afb. 89 Isis



Plate 90. - THE FALSE OSIRIS

Afb 90. De valse Osiris

6. Ctatoa-Zacnya (Goe-howjhi), een Ahuriër uit de Fragapatti periode, In Ushtai-bhonyia-paria-vi-hyiyi en bij hun afstammelingen, de Gujerati en Huzvaresh wordt de Ahura weggelaten, zoals in het oorspronkelijke, Thei en Aph en de Schepper worden Ormazd genoemd, of Armazd, of Ormuzd. Ahiram, de verrader van geheimen, wordt in de lagere hemelen een bondgenoot van de Daevas, de drujas, de Kikas, de Paris en de Ughsa uit de Yi-ha periode.

7. Naotara, uit de periode van Aph, een onderwijzer die vele wetenschappen aan de stervelingen gaf. Deze wetenschappen en religieuze ceremoniën werden naderhand zijn zonen genoemd, en zij worden nu Fravashis genoemd. Behalve de wetenschappen openbaarde deze Heer God via orakels en andere manieren tweehonderdzeventig koninkrijken in de lagere hemelen, waarvan de meest belangrijke zijn: Zairi-vairi, Yukhatavairi, Crisookhshau, Kerecaokhshan, Vyareza, Vanara, Bujicravo, Berejarsti, Tizhyarsti, Perethwarsti, Vezhyarsti, Naptya, Vazhacpa, Habacpa, Victavaru en - Frand-hanm-vareta. Al deze districten, met inbegrip van de tweehonderd koninkrijken, hadden hoofdgeesten (Heer Goden) voor elkeen die een standplaats innam in de tempels voor de eredienst op aarde, en ook duizenden geestdienaren in dienst die zij toewezen aan de verschillende stervelingen die daar kwamen om te aanbidden, om dag en nacht hun gidsen en beschermers te zijn. Via de profeten en hogepriesters in de middernachtelijke eredienst en ook bij dageraad in de ochtend verschenen deze geesten in tastbare gedaanten en namen deel aan de ceremoniën.

8. Thrita, de God der genezing, de stichter van een sterfelijk ras waaraan hij de geheime geneesmiddelen voor alle ziekten openbaarde. Hij gelastte dat de middelen alleen op het sterfbed van vader op zoon onthuld mochten worden, en wanneer de vader het aldus onthulde, raakte hij zelf alle macht tot genezen kwijt.

9. Hiac-kaus, Heer van het Hemelse Zegel. Hij schonk de macht van Ahura'Mazda aan de stervelingen en maakte het mogelijk dat de gebeden van de levenden de geesten van hun voorvaderen verlost van de kwellingen.

10. Takma-wrupa, listig. De listige entiteit. Als een vos, wiens kracht in sluwheid ligt. Als de wind. Als de lucht; ijl, goedaardig lijkend; niets lijkend, maar toch vol van bedriegelijk gif. Door takma-wrupa wordt de voorspoedige mens voorspoedig. Hij legt ogenschijnlijke goedheid op zijn gelaat, maar zijn gouden voetenbank is listigheid; de verschijning met de vergulde veren.

11. Ashi-vanuhi, Godin van de kleding. Zij was de vierde Airon onder Mithra. De bezigheden van haar inspiratie aan de sterfelijke vrouwen bestonden eruit dat ze zichzelf kleedden en tooiden met gouden en zilveren sieraden. Ze had twaalfhonderd Godinnen onder haar en aan hen was één dag in elke maand toegewezen om via de magiërs, orakels, profeten en hogepriesters te spreken en te onderwijzen. Sommige van deze geesten spraken via de zieners door middel van de trance, en anderen schreven op de zandtafel. Voorafgaand aan deze periode droegen de Iraanse vrouwen zelden kleding.

## AARDSE GESCHIEDENIS VAN DE FAITHISTS UIT HET OOSTEN

1. De STEM was er, de GROTE GEEST, de IK BEN.
2. Zarathoestra, die geheel rein was, leerde dat het hoogste wat de mens kon bereiken was, een Faithist (gelovige) te zijn in de Stem, zoals die tot de reïne komt.
3. Zarathoestra, die geheel rein was, leerde dat het opbouwen van iemand's eigen geloof in de IK BEN het hoogste geluk teweeg zou brengen.
4. Zarathoestra, die geheel rein was, leerde dat ieder ego moet leren zichzelf op te bouwen in liefde en wijsheid, en daarna in kracht, vertrouwend op de IK BEN.
5. Terwijl de Stem tot Zarathoestra de al-reïne kwam, bemerkte Zarathoestra dat de IK BEN een naam moest hebben teneinde door de mensen onderscheiden te worden.
6. Zarathoestra zei: Or (Licht), Mazd (entiteit van licht, op zichzelf), en hij noemde het Hoogst Gekende: Or'mazd, zijnde De Persoon, De Al Meester.
7. Or'mazd sprak tot Zarathoestra en zei: Sommigen heb Ik geschapen met het verlangen om te dansen, sommigen met het verlangen om te zingen, sommigen met het verlangen om te bidden.
8. Sommigen heb Ik geschapen met geloof in de mensen, sommigen met geloof in de geesten, sommigen met geloof in Mij alleen.
9. Laat hen die geloof hebben in de mensen, hun geloof in de mensen hebben; laat hen die geloof hebben in de geesten, hun geloof in de geesten hebben; laat hen die geloof hebben in Mij, hun geloof in Mij hebben. Zij zijn de Mijnen. Hetgeen Mij toebehoort zal Ik bijeenbrengen.
10. De Mijnen zullen een volk op zichzelf zijn, van zichzelf.
11. Or'mazd sprak tot Zarathoestra en zei: 37) De Mijnen hebben geen andere Goden dan Mij. De Mijnen hebben geen andere idolen of beeltenissen dan Mij. De Mijnen buigen zich niet voor afgoden. De Mijnen sluiten in stilte een verbond in Mijn naam. De Mijnen gedenken de vier heilige dagen van de maan. De Mijnen eren hun ouders. De Mijnen doden niets dat Ik levend geschapen heb. De Mijnen plegen geen echtbreuk. De Mijnen stelen niet, spreken geen leugens, begeren niet. De Mijnen beantwoorden alle mensen met het goede. Zarathoestra onderwees deze woorden, en zij die zijn volgelingen werden noemden zich zarathoestriërs.
12. Or'mazd sprak tot Zarathoestra en zei: Aanvaard de tien wenken: wat zijn het?
13. Zarathoestra zei: Mijn vlees is niet mijn eigen substantie, maar van Or'mazd. Hoe kan ik dan aanspraak maken op de tien wenken? Deze vormen niet de zarathoestrische wet. Zij vormen de or'mazdische wet. Alle dingen komen van Hem. Alle dingen zijn van Hem.
14. Zarathoestra trok voort, predikend, en zijn volgelingen werden met honderdduizenden geteld.
15. Zarathoestra verrichtte geen wonderen. Hij zei dat wonderen de kunstgrepen waren van geesten en stervelingen. Het hoogste van alle goed was goed te doen, en goed te zijn.
16. God gaf het niet aan de zarathoestriërs zoals aan Israëel, om zich onder de vreemdelingen te begeven, maar om temidden van de heidenen te wonen in hun eigen landen. En de zarathoestriërs

vestigden nooit hun eigen koningen. Niettemin raakten zij in een voortdurende onderdrukking door de vereerders van Goden en Heren.

17. Tegen de tijd van Brahma waren zij nagenoeg vernietigd. En opnieuw hief God hen op en vestigde hen als een machtig volk. Maar omdat zij geweldloos waren, werden zij weer bijna vernietigd. En wederom hief God hen op door middel van Capilya; dit geschiedde in de tijd van Mozes.

18. En zij gedijden en werden talloos in heel Vind'yu en Jaffeth. Gedurende vierhonderd jaar waren zij een groot volk.

19. En rond de tijd dat de Israëlieten Saul tot hun koning maakten, kwam er ook duisternis over de zarathoestriërs.

20. De Heren en verlossers inspireerden via de orakels de koningen en heersers om de zarathoestriërs uit te plunderen. En gedurende negenhonderd jaar werden zij vervolgd en gefolterd; en miljoenen van hen ter dood gebracht. Waardoor de naam van Zarathoestra vergeten raakte onder de mensen. En de grote wetenschap, en licht en kennis van die naties verdwenen, om gedurende lange tijd niet terug te keren.

21. God zei: Omdat zij mijn uitverkorenen onderdrukt en vernietigd hebben, zal ik mijn aangezicht van hen afkeren, en zij zullen in duisternis onder gaan. Zie, toen zij mijn uitverkorenen in Egypteland onderdrukten, sloot ik hen uit van het licht, en zij gingen ten onder.

22. Laat dit een getuigenis zijn voor alle volken, dat wie ook mijn volk verdeelt of uitplundert, ook verdeeld en uitgeplunderd zal worden.

21. Dit is een wet van Jehovih; al wie van Hem weggaat zal Hem niet vinden; wie zich van Hem afkeert, verwenst Hem; Hem verwensen is hetzelfde als degenen verwensen die dit doen, en het zal hen vergolden worden.

#### OPMERKINGEN VAN DE UITGEVER BIJ HET BOEK VAN SAPHAH.

1) UITSPRAAK In de ouden tijden werd de mond zelden gesloten tijdens het spreken, en werden de woorden hoofdzakelijk gevormd achter het gehemelte en in de thorax. De letter A in het Engels (en Nederlands.) werd in de oude talen nagenoeg als AU, en niet veel anders als het gekras van een raaf. De Chinese Ang is bijna hetzelfde als de Ong van de Algonquin. De lange U heeft vaak de klank van Joe, en soms alleen van E. De korte U is in alle talen gelijk en vandaag hetzelfde als duizende jaren

geleden. Door de basis van de tong te gebruiken in plaats van het puntje is het veel gemakkelijker om het Hebreeuws en Algonquin uit te spreken; en door het geluid te laten ontsnappen uit de bijna gesloten mond, is het gemakkelijker om Indiaas en Chinees te spreken. Het Chinese woord voor Ahuis@ is OKE, en het equivalent in Hebreeuwis is OHEL (tehuis, woning) en de L wordt zo vluchtig uitgesproken dat wanneer een ongeleerde Hebreeër OHEL hoort zeggen, het woord onmogelijk te onderscheiden valt van het Chinese OKE. De geleerden onder de Hebreeën bezigen het woord BAYITH in plaats van OHEL. Wanneer we zeggen: AHogerhuis@ bedoelen we niet het gebouw, maar het gezamenlijke lichaam van edelen, en in die zin is de Hebreeuwse geleerde verder verwijderd van de oorsprong van de woorden dan de ongeleerde. Letterlijke vertalingen zijn in feite niet zo waarachtig als het geestelijke beginsel. Tijdens een verblijf temidden van de ongeletterde Chinezen, Hebreeërs en Noord Amerikaanse Indianen (De Algonquin) kan meer waarheid over de oorsprong en toepassing van de primitieve taal vernomen worden dan uit de meest geleerde der klassieke geschriften. De letter is willekeurig en niet in staat de fonetiek te verschaffen, en na twee of drie talen gepasseerd te zijn te zeer verminkt om nog herkend te worden. Bij het aanleren van een taal ontdekken we dat onze fouten bestaan uit het volharderen in een willekeurige uitspraak, hetgeen een inlander nimmer doet, ofschoon het hemself zo toeschijnt. Nu weten we dat de oorspronkelijke betekenis van een gebouw een plaats was om in te wonen; in feite was de wens voor zo= n plaats de oorzaak dat er gebouwd werd. De gedachte aan een benaming :@huis@ was een later invallende gedachte. Het Huis van David, of van Sussex, of Argyle betekent: de mensen van het huis, of de rang. Ons verstand toont ons derhalve dat het Hebreeuwse woord OHEL, een tehuis, voorafgaat aan BAYITH, omdat een tehuis (woning) het eerst uitgevonden werd. Deze regel dient gevogd te worden door de student in de filologie die wil weten of de belangrijke talen van heden voortgekomen zijn uit een of ander groot volk dat nu verdwenen is. Geen enkel boek is meer van waarde voor de student dan een verblijf van vier of vijf jaar bij elk van deze vier grote volkeren, en zeker niet langer bij de geleerde dan bij de landslieden en ongeletterde.

2) Oorsprong van het teken van het kruis - De profeten werden op een rad vastgebonden teneinde hun geestkracht te beproeven om verlost te worden. Het wiel is het symbool van de heilige naam E-O-lh,. Deze wielen kunnen nog altijd gezien worden aan de wegkant in dele van China en India. De oorsprong van de Jaggernaut: ook de oorsprong van de gekruiste beenderen: het teken van degene die omkamen als valse profeten, aangezien ze niet in staat waren door geestkracht verlost te worden.

3) Het meetinstrument, de GAU, is een triangel met een loodlijn die vanuit de bovenste hoek omlaag hangt. Op de eigenlijke loodlijn bevondt zich een dwarslat waarop een vizier is gemonteerd voor de waarnemer. Op een afstand van een paar mijl voor het oog ontdekte men dat de aarde afboog beneden het peil dat overeenkwam met de loodrechte stand en dat de verbuiging toenam in verhouding tot de waargenomen afstand, en dat gaf het horizontale middelpunt van de aarde aan als zijnde 6000 mijl vanaf het beginpunt naar iedere richting. Met dit instrument werden de tempels gebouwd en de sterren geobserveerd.

4) Zie de christelijke bijbel, Matthéüs 19:12, wat betreft natuurlijk geboren eunuchs en anderen.

5) Het kunststuk van twee in elkaar gesloten ringen is nu bij vele spiritualisten bekend. Als dit door de Ouden volbracht werd zonder uiteenvallen, werden de zodanig ineengesloten triangels als zijnde heilig in de tempels van de eredienst geplaatst.

6) Het vrouwelijke van de aarde is MI. De geest van een sterveling woont in een schoot, Hetgeen het aardse lichaam is: derhalve wordt de aarde >Moeder= genoemd, terwijl de Eeuwige Tegenwoordige Geest die de aardse dingen inpregneerd >Vader= genoemd wordt. AH, of PAN is theoretisch aarde, maar MI is aarde met betrekking tot de levende schepselen. Maar door het verdraaien van deze waarheid wordt aan een of andere sterfelijke vrouw het moederschap van de een of andere sterfelijke



man toegeschreven. In het Hebreeuws heeft de Michal dezelfde oorsprong, maar dan mannelijk. Onder de Israëlieten was het gebruikelijk voor veinzers en magiërs om een vrouw door de naam MI als Moeder op te eisen zodat, als bespottend, het woord MI tot MARAH werd, hetgeen >bitter= betekent. Uit spotterij werd de moeder van Jezus door de Joden >Marah= genoemd.

7) Vanaf Kosmon, de huidige tijd, tot Mozes en Capilya bedraagt 3400 jaar.  
Vanaf Kosmon tot aan Abraham en Brahma bedraagt 5800 jaar  
Vanaf Kosmon tot aan Zarathoestra bedraagt 8900 jaar.  
Vanaf Kosmon tot aan Osiris (de eerste) bedraagt 12.200 jaar.  
Vanaf Kosmon tot aan Thor (de eerste) bedraagt 15.400 jaar.  
Vanaf Kosmon tot aan Apollo (de eerste) bedraagt 15.400 jaar.  
Vanaf Kosmon tot aan Sue (de eerste) bedraagt 21.400 jaar.  
Vanaf Kosmon tot aan de komst van Aph naar de aarde en de Vloed bedraagt 24.000 jaar.  
Vanaf Kosmon tot aan het begin van Aph=s cyclus bedraagt 25.000 jaar.

8) Mas in Sanskriet betekent nu maan : in Rome betekent het een religieuze dienst (mis). Bij het Vedische ras werd de religieuze dienst gesproken op de dag van de maanfase. In een ander deel van dit werk wordt getoond hoe het woord MASS (mis) in de Christelijke Kerk werd opgenomen en zodoende een Engels woord werd. De klank@a@ in MAS is als Aaa@ in vaar

10) Het Vedische ras, dat voorafging aan de Ariërs en hen grondvestte, werd een heilig volk genoemd. Niet alleen dat zij geen oorlog voerden, maar zij doodden ook geen enkel levend ding. Grenzend aan de Vediërs trof men verschillende barbaarse stammen aan, Toeraniërs geheten, en deze plunderden de Vediërs voortdurend en vernietigden hen uiteindelijk. De Ariërs. Die het niet zo nauw namen met religieuze toestanden als hun voorvaderen de Vediërs, trokken tegen de Toeraniërs ten oorlog, vestigde zich en werden een machtig volk. Enige eeuwen later trachten de Ariërs de verloren gegane literatuur bijeen te brengen van het heilige volk dat vernietigd was, en door middel van steentabletten en geheime ceremoniën die deels door de halfbloeden bewaard waren, vonden zij datgene terug wat genoemd wordt: de AVESTA, de VENDIDAD, de VISPERED en YACNA, en de KHORDA-AVESTA. Deze fragmentarische literatuur is to op heden bewaard gebleven en bevat de overblijfselen van de zarathoëstrische -zoroaster religie, waaruit de brahmanen en boeddhisten hun godsdiensten samenstellen.

11) In die dagen werden zowel de woorden als de melodiën op het betreffende ogenblik geïmproviseerd, en de tamboerijn of Toff diende als begeleiding.

12) De kandidaat leest hier de eerste rij op het Tablet van boven naar beneden.

13) Hier leest de kandidaat de tweede rij op het Tablet van boven naar beneden.

14) Hier leest de kandidaat de derde rij van het Tablet van boven naar beneden

15) Hier leest de kandidaat de vierde rij op het Tablet van boven naar onder.

16) De kandidaat leest hier de vijfde rij op het Tablet van boven naar beneden.

17) Tus=kred wordt minod. (zie Poit .) De positie van de aarde zou Hy-em=suat-tor zijn, of gelijk aan 9000 jaar voor Kosmon. De Foenicische klank Aaw@ had er 16.000 jaar voor nodig om de Engelse Aa@, lange klank, te worden. Het woord Ong=wa ( het sprekend dier ) had er 10.000 jaar voor nodig om Aman@ (Engels+ Ned.) te worden, en slechts 7000 om Ghan (Chinees ) te worden. De inscripties van het Foenicisch worden deels in China, India, Iran en Arabië gevonden en behoorde bij de Heuvelbouwers van Amerika.

Door Ga=hoe ah mak, de positie van de grote slang ( zonnestelsel), zouden derhalve deze Foenicische riten in hetzelfde tijdsbestek gebruikelijk kunnen zijn in China en Amerika. De twintig graden omvatte architectuur, wiskunde landbouwkunde en astronomie, voldoende voor een grootschalige en beschaafde bevolking. En ook duiden de ceremoniën aan dat er lang voor die periode grote rijken hebben bestaan.

18) Degene die rond de tafel zaten voor het contact met de geesten hielden hun blik op de ingegrifte karakters gericht. Hij die aan het einde zat waar de kroon staat afgebeeld, was de oudste en werd de rab=bah (vader ) genoemd. Men zal opmerken dat de aanroeping meer is dan een interpretatie van de karakters, ofschoon ze allemaal worden aangeduid in de woorden.

De Rab=bah begon, maar de hele kring deed mee met de lering ervan. De gau, de loodlijn, werd door de geesten bewogen in antwoord op de vragen van de Rab=bah. In soomige landen roepen de zigeuners, die veronderstelde nazaten van het oude Egypte heten te zijn, de geesten nog steeds op de zelfde manier op.

19) Deze tabletten waren op de ingelegde tafels gegraveerd, familie altaren geheten, waar de familie omheen zat voor gemeenschap met de geesten en gebed. De vader begon met de aanroep, en de vrouw en kinderen spraken gezamenlijk. Nadat de Israëlieten Egypte verlaten hadden werden de gegraveerde tafels afgeschaft, maar de aanroeping aan de gezinstafel werd voortgezet en is zelfs tot op vandaag nog gebruikelijk onder sommige van de joden.

20) De eerste Mithra leefde ongeveer 4000 jaar voor Kosmon. De tweede Mitrah leefde ongeveer 2000 voor Kosmon.

21) Dit waren de ceremoniën van de derde voorbijgegane cyclus, 9000 jaar voor Kosmon. Degenen die getuige zijn geweest van het wonder van de vuurproef van de moderne geestelijke mediums, kunnen deze inwijding gemakkelijk begrijpen.

22) Spiritualisten die deze dingen gezien hebben weten dat dit mogelijk is.

23) Veel van de stammen van de Noord- en Middenamerikaanse Indianen bouwen hun geestelijke wigwams nog op de zelfde manier.

24) De juwelen werden als voorbeelden van de Goden gemaakt. Van de ene God tot de volgende bedroeg vier manen. De heilige woorden die bij elke God voor de maand behoorden, werden tijdens de maand opgezegd. Terwijl de woorden gezamenlijk werden gesproken draafde of danste het heilige volk op de top van de heuvel in het rond, en bij elke stap klapte ze in de handen. Deze ceremoniën geschiedde vaak in de nacht, en nooit minder dan eenmaal voor elk kwartier van de maan. De maand daarna werd het volgende vers ( voor andere Goden van een volgende maand ) op dezelfde manier opgezegd. Na de uitroeiing van het heilige volk (de Heuvelbouwers ), hielden de vereerders van Egoqu=m, d.w.z. E-lo-him, de Indianen die na hen kwamen, de dans in ere en zelfs tot op vandaag hebben sommige stammen alle twaalf dansen en de geestelijke kern van de aanroepingen bewaard, ofschoon ze wel de ugha ( wilde dieren ) en ook elkaar doden. Behalve de Hopi Indianen die zich nog steeds aan de oude wetten houden. Deze riten en ceremoniën dateren volgens de tafels die betrekking hebben op de zonnefalanx uit ongeveer 15.000 jaar voor Kosmon en zijn te plaatsen in het oosten van Azië en in Afrika. Vandaag de dag zijn er filosofen die stellen dat in nationale aangelegenheden macht ook recht betekent, getuige het optreden van de Amerikaanse overheid tegen de Indianen en de Britse overheid in India.

26) Aangenomen dat de afmeting van een schedel 15x20 centimeter bedraagt, dan zouden voor de binnen- en buitenmuren van een bouwwerk zoals hier beschreven wordt ongeveer achtduizend schedels nodig zijn.

27) De voornaamste verlossers en Goden van het Hyartien tijdperk ( overeenkomend met Brahma, Boedda, Christus en Mohammed van dit tijdperk) waren Yima, Mithra, N=yot en habbak de eertste. De vier grootste machten, voorgesteld door de vier grootste godsdiensten vormen te alle tijden de vier hoekpunten in de Loge van de Faithists. De loges in de diverse landen namen aan dat de Goden van hun eigen gewest de voornaamste vijanden van de Grote Geest waren en ze noemde die in de ceremoniën. Vandaar dat in deze tijd de belangrijkste vijanden van de Grote Geest de godsdiensten en machten zijn die zich aanmatigen andere namen in plaats van de Grote Geest te verheffen, of gelijk aan Hem te willen zijn. De christen verlangt er nooit naar om Jehovih-achtig te zijn maar hij is zeer geveleid om christelijk genoemd te worden. Dit geldt ook voor een boeddhist, een brahmaan en een mohammedaan. Het schijnt wel dat de wereld in elk tijdperk een idool moet hebben. Dit steken zij dan, boven de Grote Geest uit, in de hoogte door middel van fabelachtige bedenkzels en beweringen: terwijl de Faithist (gelovige ) in de Ene overal het voorwerp van haat en vervolging is geworden, en vaak van vernietiging.

Gedeelten van deze ceremoniën kan men nog steeds waarnemen bij de confucianen , de Hebreëen en een paar verspreide zwervers in Opper Tibet.

Overblijfselen van het spel in de eerste en tweede graden kan men nog herkennen bij verschillende stammen van de oorspronkelijke bewoners van Amerika. Natuurlijk kiezen al deze mensen hun eigen slechte Goden voor de hoekpunten.

28) Men zal inzien dat de orde van de de Dageraad een vegetarisch dieet vereiste en de invloed daarvan strekt zich tot op vandaag uit over een groot deel van de Chinese en Oostaziatische rijken. Niemand kon deze graad aannemen tenzij hij of zij bekend was met de gewone geestelijke manifestaties, daarbij inbegrepen het aanschouwen van de geesten der doden die waren terugekeerd naar de aarde en het uiterlijk van sterfelijke gestalten hadden aangenomen, en van aangezicht tot aangezicht met hen gesproken had in aanwezigheid van getuigen. Deze kennis, om het lichaam en de geest voor te bereiden op zelfs maar de eerste graad van de Dageraad was al 8900 jaar geleden bekend, in de periode van Zarathoestra.

Een groot deel van deze ceremonie leeft nog voort in de geheime code van het brahmaanse priesterschap. Dit komt overeen met de hyartien cyclus en de Goden en krijgslieden uit die tijd.

29) Emeth: Faithist (enkelvoud ). Emeth=a: Fathist (meervoud).

30) In de oude orde, verleend aan de hogepriesters en priesteressen, luidden de woorden: noch zal vlees mijn mond binnengaan, noch drinken behalve water, noch zaden noch granen die op het veld groeien, noch wortels die in de grond groeien, noch iets dat deel van een dier is of van een dier afkomstig is, maar alleen de vruchten die in de lucht groeien, en noten die hoog groeien; noch zal ik iets eten op de dag na Hi=gang ( midden van de dag), noch zal ik neerliggen in de nacht, maar rechtop zitten, opdat mijn hoofd helder en vol profetie mag zijn@. Het grootste deel van deze bepalingen kan men tot op heden kan men tot op heden waarnemen bij sommige brahmaanse priesters, ofschoon zij de algehele aard van deze godsdienst verlaten hebben en van zichzelf despotisch, fanatiek en eigengerechtigd zijn geworden, en juist die dingen verloren hebben die de Orde tot stand bracht.

31) In alle voorgaande cyclussen werden de voornaamste vier opgelegde godsdiensten van die tijd toegewezen aan de slechte hoeken van de kamer. Dit waren bijvoorbeeld in de mozaïsche cyclus Osiris, Baäl, Dagon en Ashtaroth. In de Hyartien ( Abrahamische ) cyclus waren het: Yima, Mithra, N=yot en Habbak. In de zarathoesstrische cyclus, 8900 jaar geleden, waren het: Hag, Ouk=gy, Tum=miz en Goo=a. De vier van deze tijd , in stand gehouden door legers, zijn: brahmanisme, boeddisme, christendom en mohammedanisme.

32) Christelijke bijbel, Matthéüs 10:34 en 35.

33) Su=is betekent helderhorenheid en helderziendheid.

34) In die tijd zijn er vele spiritualisten die er getuige van zijn geweest hoe de geesten vuur tewegebracht hebben. Professor Zollner en Henry Slade lieten een kaars aansteken zonder tussenkomst of hulp van een sterveling.

35) Al de vorengenoemden hebben, volgens moderne interpretaties, overeenkomstige plaatsen op aarde gesticht.

36) Spiritualisten hebben dit vaak in de geestelijke kring waargenomen. De oorsprong van de besprenkeling in de kerken zoals dit tot op heden wordt toegepast.

37) De tien geboden van Zarathoestra.

**EINDE VAN HET BOEK VAN SAPHAH**

## Bons Boek van lofspraken

### ESK

1. Zo luiden de woorden van Bon: U, O Jehovih! Wie kan U in woorden uitbeelden of Uw onmetelijkheid tonen? Waar stond Uw voet of rustte Uw hand ten tijde der Schepping!
2. U die Tegenwoordig en Veraf bent! U die ouder bent dan de tijd, O Jehovih! U die omgaat met werelden; waar kan ik het wonder van Uw naam neerschrijven!
3. O had ik toch een plaats waar ik U kon aanschouwen! Dat ik tot een begrip van mijn Schepper kon komen! Wijsheid te vinden voor mijn lied; een dialoog in de woorden van de Almachtige!
4. Zing tot Hem, O Yavist, u verste ster, en u grenzeloos firmament! En Neopodis, u helderst stralende hemelen die Hij schiep. Geef de begrenzing van Jehovih's Persoon, O universum!
5. U die mij schiep! Door Uw zoete adem werd de wereld overdekt met leven en zang. Hoe zal ik U lof betuigen; in Uw heerlijkheid mijn spraak aanvaardbaar maken!
6. Wie heeft het Al Licht overdacht, of de oorzaak gevonden van de helderheid van de zon, Uw groot symbool? Of de kracht van Uw hand die hem in het midden van de hemel plaatste?
7. Of wie kent de tijden van Uw werken en de geboorte van Uw werelden? Of telt de sterren die U schiep? Ja, wie kent de geschiedenis van de geringste van hen allen?
8. O, kon ik mij maar een gedachte van Uw grootheid vormen; of de wijsheid van Uw armen beseffen! U die het Al omvat! U Volmaakte, Jehovih!

### TEK

1. Zing tot de Al Schenker, Jehovih! Looft Hem, O al u mensen, met grote vreugde. En al wat leeft en woont op het oppervlak van de aarde.
2. En u, jongeren, die huppelen en spelen; en u, vogels, die zingen tot de Almachtige. Zijn zaad wordt wijd gezaaid. Zijn vruchten ontkiemen uit stenen die tot stof vermalen zijn.
3. In de wateren der aarde, en in de lucht boven de aarde heeft Jehovih gesproken: Kom tevoorschijn en leef, O u die zoemt, en u die vliegt in de lucht. De Grote Geest heeft de bronnen van de diepte beroerd.
4. De lucht van de hemel wordt bevolkt door zijn adem. De zang van al wat leeft verkondigt U, Jehovih. U, Persoon van alle personen.
5. O, kon ik slechts de volheid van hun liederen en vreugde uitingen vermelden. Een wereld van getuigenis voor Uw lof! Mijn hele leven zou ik hen steeds weer willen bezingen.
6. U Bezieler van het leven. U, Al Vader. Wie heeft Uw uitvindingen geteld en de veelheid van Uw levende schepselen?
7. Open de weg, O aarde, voor de liederen van Zijn beminden; luister en verheug u vanwege de vrolijkheid van Zijn huisgezin. Eeuwig zullen zij dansen voor de Almachtige.

8. Wek hen op met liefde en liefkozingen. O Vader! Toon hen de glorie van Uw scheppingen, volmaakt in de gloed van Uw vlamvend licht.

#### SAM

1. O U, Jehovih, schenk mij woorden die klankrijk zijn in Uw lof; mijn ziel is als een fontein die uit de aarde ontspringt.

2. Ik zou U willen aanschouwen; Uw gelaat, O mijn Schepper, die mij de adem beneemt door het ontzag voor Uw aangezicht.

3. U, die de wijde aarde vormde en de hoge hemelen! O, de werken van Uw hand. Jehovih!

4. Waar zal ik mijn lied beginnen voor U; of de woorden vinden om de Almachtige te prijzen?

5. Verkondig Zijn Eenheid, O mijn beminden; verkondig Hem, in een adem tezamen, O alle mensen. Jehovih! Jehovih!

6. O kon ik toch de woorden vergroten voor Uw Almacht, of met fraaie taal de volmaaktheid hooghouden van Uw Persoon!

7. Maar ik ben als iemand die verbijsterd wordt door het overweldigende tafereel. Mijn woorden bezwijken en gaan voortdurend mank voor Uw verrassende scheppingen.

8. O, kon ik maar een beginpunt vinden; of een manier weten om rijmen en metrische verzen te maken zonder regels, als de werken van Jehovih!

#### SAR

1. Almachtige! Almachtige! Overvloedige Liefde! Die het stof van de aarde bijeenbracht, als een wind, met verstand en overleg, en de substanties daarvan rangschikte en vormde.

2. Niemand anders dan U, Jehovih, keek toe of kende Uw handelingen. En tot de een zei U: u bent een dier van het veld; en tot een volgende: u bent een slang; en tot weer een ander: u bent een wild dier van het woud.

3. En zij bewogen zich voort op Uw bevel, ieder naar zijn plaats, zich verheugend in het werk van Uw hand. En ik keek ernaar, O U Almachtige! Wat een volmaakt werk in ieder, zelfs het vlees en de beenderen.

4. Maar U deed mij de ogen naar binnen richten en ik zag de wijsheid van de slang en het beest; en de gedachten en verlangens van hun begrip, hoe volmaakt U ze geschapen hebt.

5. Ik zag de liefde die U gaf aan elk naar zijn eigen aard; ja, zelfs de slang brengt haar jongen bijeen vanwege haar liefde, om hen voor gevaar te behoeden.

6. O, kon ik toch de eerste Oorzaak maar vinden van het verstand van ieder levend ding! Om dicht bij de Almachtige te komen; om Hem te ondervragen!

7. U die een bestanddeel van de aarde schiep en zei: weest u een vogel, met veren! Vlieg en zing! En het bewoog zich, opwaarts in de lucht van de hemels, zich verheugend in Uw naam, Jehovih!

8. Tot een ander: wees u een adelaar; bevries niet in sneeuw en ijs; verkondig de Almachtige boven de wolken!

#### UNH

1. Zing tot Jehovih, O al u levenden! Verkondig Zijn liefde die Hij gaf aan allen! Ieder, die graag verder wil leven, om niet te sterven.

2. O, het huilen en weeklagen, wanneer uw verwanten sterven! Uw roep tot de Almachtige om nog een poos de tijd van uw geliefde te verlengen! Of het lied te horen van hem die gestorven is!

3. Tot Jehovih's lof is de jammerklacht van uw smart; uw groot verdriet, de liefde van de Almachtige; de bron van zang en paradijs. Zing voort O aarde, Jehovih tot in eeuwigheid!

4. O kon ik hen maar antwoorden, Jehovih! Kon ik hen Uw volheid maar tonen, die het universum omvat! Hen de getuigenissen tonen van de draad van Uw liefde!

5. Ik wil met U spreken, U Eeuwig Tegenwoordige! In de harmonie van Uw beminden wil ik mijn ziel onderdompelen! U, de Fontein en Bron van mijn overpeinzing.

6. U, die alles bent; mijn Schepper, die mij verstand en inzicht gaf om de grootheid van Uw scheppingen te onderzoeken.

7. Wie zal een lied samenstellen, of de woorden vinden om de Almachtige te loven! U bent de Troon en de Heerschappij, Uw voetenbank: de zon, maan en sterren!

8. O, mocht ik toch mijn visioen van U verlengen, en de draad van Uw scheppingen navolgen tot de bron. U, zonder een grens, waar alle dingen Uw lof verkondigen tot in eeuwigheid!

#### YOKE

1. Zing Hem toe, O bergen; en zend Hem het geluid van de kabbelende wateren, O dalen!

2. En alle zingende winden van de hemel! U, fluitende wind, over de hoge bergen, en u, fluisterende bries op de vlakte!

3. Loof Hem, bliksem, en donderslag! Doorklief de lucht van de hemel tot eer van Jehovih!

4. Zing Hem toe, stromende rivier, en klagende wateren van de zee! Hij speelt als op de harp, met de stomme elementen.

5. Zijn melodieën zijn machtig! Zijn liederen zijn het geklater en geruis van de vallende wateren. Zing tot Jehovih, O grote watervallen!

6. Zing tot in eeuwigheid, en schrijf Zijn naam in de boog die nimmer vergaat.

7. Hij die de wouden tot harmonie brengt om in de wolken te zingen; die Zijn instrument besnaart met dollekervel en pijnboom en ceder.

8. Die de wouden in de maat brengt met Zijn melodieën. Loof Jehovih, tot in de eeuwen der eeuwen.

## RAK

1. Loof Jehovih, de Almachtige! Loof Hem, O overloed aan land. U, eindeloze prairies, die zich uitstrekken tot de horizon, tot de opgaande zon en tot haar neerdalen in een zee van vuur.
2. Loof Jehovih, de Almachtige! Loof Hem, O torenhoge bergen, machtige muren van de hemel! En eeuwige sneeuw, stralend als diamanten in de zon.
3. Loof Jehovih, de Almachtige! Loof Hem, O kleuren die zich door de hemelen verspreiden. Wolken van purper en geel en brandend goud, en in vurige vlammen.
4. Loof Jehovih, de Almachtige! Loof Hem, O groene weiden en wuivende velden met tarwe en mais. En rijpende oogsten die wenken en wuiven als lakens van goud.
5. Loof Jehovih, de Almachtige! Loof Hem, O afgelegen Blue Mountains 1), en uitdagende Black Hills. Verkondig Hem, met sombere tint en stille majesteit! Eeuwigheid! Eeuwigheid!
6. Loof Jehovih, de Almachtige! Loof Hem, O Rocky Mountains. In de lange muur van uw machtigheid verkondigt u de kracht van Zijn hand en grote majesteit!
7. Loof Jehovih, de Almachtige! Loof Hem, O Sierra Nevadas. In uw eeuwige sneeuw en machtige wouden. Uw vreeswekkend overhangende rotsen, boven de wolken!
8. Loof Jehovih, de Almachtige! Loof Hem, O grote rivieren, die omlaag galopperen van de Alleghanies, de Rocky Mountains en Sierra Nevadas; die zo ver reizen, op weg naar de machtige oceanen.

## OTE

1. Verkondig Hem, O Andes en Cordilleras, die zich onmetelijk en naar boven uitstrekken, monumenten van de Almachtige!
2. Loof Zijn majesteit, O Himal Laya's, en Akai Shine, voetsporen van Jehovih!
3. Loof Zijn grootheid, O Thia Shan, en Tapa Ling, die de Stille Oceaan voeden, de Dochter van Jehovih.
4. Zing Hem toe, O alle bergen der aarde; verkondig Zijn macht die u deed verrijzen door de aanraking van Zijn hand.

## TAUG

1. Waar is een God als U, Jehovih? Wiens kaleidoskoop uit miljoenen zonnen bestaat!
2. Wiens adem op u blies, O aarde! En uw stem verenigde zich met de liederen van de sterren!
3. Wiens adem op u blies, O aarde! En uw vuur werd gestremd, en de hitte verminderde!
4. Loof de Al Persoon, wiens machtige hand het vuur stuitte! En de brandende aarde afkoelde.



## VED

1. Zing tot de Almachtige, erfgenamen van Zarathoestra, wiens vlees het voedsel voor de leeuwen was.
2. Zing tot de Schepper, Zarathoestra's Almachtige, de Eolin die sprak in de wind.
3. Zing tot de volgelingen van de Grote Geest! De zarathoestriërs die hun vlees en bloed voor Hem verbeurden.
4. Laat luid Zijn naam klinken, de Jehovih van de zarathoestriërs die Hem bezongen in de hoge!

## SANG

1. Loof de Almachtige vanwege Abraham en Brahma en Po. En hun volgelingen die voortploeterden in de donkere tijden.
2. Loof het Opperwezen, jullie volgelingen van hen. Jullie lijn van het Licht van de Grote geest.
3. De Schepper te verheerlijken in latere geslachten, om de wijsheid van Zijn keuze, die grote oogsten liet verrijzen in Vind'yu en Egypt en Chine'ya.
4. Zing Zijn lof tot in eeuwigheid, de Schepper, de Almachtige. Roep luid en langdurig de glorie uit van Jehovih, de Formeerder van machtige volkeren.

## TUE

1. O Mozes, en u, Capilya, en Chine; zing Jehovih toe! Verheug u in de tijd van de Almachtige! In afzonderlijke tuinen en in dezelfde tijd koos de Schepper u uit voor Zijn eigen heerlijkheid.
2. Vormde Hij, de Almachtige, drie zielen, verheerlijkt voor de glorie van Zijn werk. Zing tot de Schepper voor hen die zwoegden in de dagen van duisternis voor de glorie van de Almachtige!
3. Loof de Grote Geest, volgelingen van Mozes, Capilya en Chine. Zing een nieuw lied voor de Almachtige! Zijn oog heeft het gezwoeg en verdriet van Zijn uitverkorenen aanschouwd.
4. En alle volgelingen van de uitverkorenen van de Almachtige; verheerlijk Hem in de hoogste hemelen; zing tot de Grote Geest, in de eeuwen der eeuwen.

## AIEDS

1. De Almachtige roept van de grenzen van het firmament omlaag naar de stranden van de aarde in de heerlijkheid van Zijn scheppingen.
2. Verkondig Zijn naam met de handen van hen die geen spraak kenden. Geef hen het teken van de Rijzende Zon, de Mid-Dag en de Schaduwen van de Avond.
3. De Almachtige, wiens adem miljoenen werelden in de kringloop van het universum blaast! Wiens polsslagen de loop is van talloze zonnen en sterren!

4. Looft de Almachtige, wiens triomf de aarde omringt. Laat de rassen van de mensen Hem verkondigen tot in eeuwigheid.

#### FUR

1. Waar zijn Uw zangers, Jehovih? Wie heeft de uitgestrektheid van de Schepper aanschouwd! En de tijden en de pracht van Uw universum.

2. En de aanbidding die slechts sluimert voor een poos, en vervolgens uitbarst als een wereld die in brand staat! Die U van tijd tot tijd bestemt om van U te zingen.

3. Zing tot de Almachtige. Hij omspant de tijden van miljoenen jaren als ware het slechts een dag, in de trant en luister van Zijn werken.

4. Hij opent Zijn hemelen zoals een boek wordt geopend. De profeet van de Schepper leest over de heerlijkheid van de werken van Jehovih!

#### SUT

1. Nu wil ik voor U zingen, O Jehovih, een lied van bezonnenheid.

2. Toen U mij voor het eerst op mijn voeten liet staan, en ik U zag, Jehovih.

3. En Uw hand, O mijn Schepper, toonde mij de twee wegen, Leven en Dood.

4. En de mensen verdeelden zich, sommigen voor U, en sommigen voor de Dood en afgoderij.

5. Vanwege de grootheid van Uw Persoon richtten zij Goden, Heren en verlossers op.

6. In Uw naam riep ik het uit tot hen, maar zij luisterden niet en gingen ten onder in de Dood.

7. En Uw smartelijke Stem verscheurde de aarde! Uw Faithists zongen de treurige balladen van de dood.

8. In somberheid wil ik zingen voor mijn broeders die ondergingen in de Dood.

#### YAD

1. Hoor de stem van de Faithist, O Vader: Sinds duizenden jaren schreeuw ik het uit tot U. In de tijd van mijn grote ellende heb ik aan mijn Schepper gedacht.

2. En mijn broeder die de Dood navolgde, stenigde mij; met verwensingen sloeg hij de uitverkorenen van Jehovih. In de tijd van hevige pijn riep ik uit: Jehovih! Jehovih!

3. Ik zei: O, was dit maar niet gebeurd! O, wilde de Grote Geest hem toch verlichten! Maar U vormde hem om hem op de laatste dag te halen.

4. En de wolk waaide weg; de zon van de gerechtigheid scheen over de hemelen van de aarde. Ten tijde van mijn verdriet zag ik Uw wijsheid hierin.

5. Door mijn pijnen verlost U mijn broeder; U lovend zie ik nu terug op de tijd van mijn pijnen, worstelend met de Dood.
6. U zij de heerlijkheid, Jehovih! U Eeuwig Tegenwoordige, die een weg vindt in het bederf van Uw vijanden om de glorie van Uw plaatsen voor de Almachtige te vergroten.
7. Wat betekende mijn pijn voor Uw aangezicht! Of mijn ellende meer dan een moeder voor de glorie van haar eerstgeborene! U hebt nectar en zoetheid in mijn beker van bitterheid geschonken.
8. Nooit meer zal ik klagen, Jehovih! Of anders over Uw vijand denken dan hem aan U over te geven. Ik zal mijn beker met nectar aan zijn godslasterlijke lippen houden, opdat hij mag proeven van Uw heerlijkheid!

#### ROE

1. Jehovih, de eerste en de laatste: Voor altijd, Jehovih, O mijn geliefden!
2. Schrijf Hem in steen en in ijzer, koper, zilver en goud.
3. Wiens Persoon het Geheel en Al is: de Schepper van het eindeloze universum!
4. Leert u Hem aan het kind; verheerlijk de ziel van de mens opdat hij Jehovih kan zien!
5. Welkom, pijnen en ellende: Achter dat alles verrust een grotere heerlijkheid.
6. Hij kent mijn omgangen; voor de voeten van de gelovigen heeft Jehovih in een plaats voorzien.
7. Hij weet het van te voren; de Schepper raakt mij aan op een wijze die ik niet begrijp.
8. Niets zal de liederen en lofzangen van de rechtvaardigen voor het aangezicht van de Almachtige in de weg staan.

#### ROTH

1. Loof Jehovih, engelen van de hemel. In de talloze plaatsen waar de wereld reist: Breng een lied uit voor de Eeuwige!
2. Loof Jehovih, O Uklo 2) en Gibrath! In de vlakten en Hoge Bogen van Etisia, in de etherische werelden: Zing luid en duidelijk het lied van Omaza.
3. Loof Jehovih, engelen van Wanwan: In de kringloop van Hissa en de vlakten van Oat: Vergeld het de Schepper, O Waukawauk!
4. Loof Jehovih, engelen van Howt: In de etherische hemelen van Noe en Kaba-Se-onita: Zing lofgezangen, en juich de Almachtige toe!
5. Loof Jehovih, etherische scharen van Rax: In de hemelse Spelonken van Wass en Bliathon: Zing in Hise en Nor ter ere van de Schepper.
6. Loof Jehovih, engelen van Mor: In de Naad van Wia-wis, in de arbeid van Pan: Zing een lofzang voor de Al Ene, Jehovih!

7. Loof Jehovih, engelen van Noe: In de Arc van de reis van een opgeheven wereld: Geef Hem eer voor de werken van Aph, Zijn Oriaanse Zoon.

#### LAIS

1. Zing tot Jehovih, O hemelse plaatsen in de Oriaanse velden van Yuniv en H'monken; en u, Saughts en Mentabraw, en van de Arc van Ole en Leigga.

2. O hemelse plaatsen in de Nirvanische Bergen van Itis en Vairiyonirom; en in de kristallen fonteinen van Ittiyivius, de grote zomerse bezoekersplaats van miljoenen Goden; in de hoge Kloven en Bogen van Yasinosa!

3. O hemelse plaatsen in de etherische vlakten van Aoit en Tas en Foe en Raim, en van de Mantels van Licht in Thessagon, tehuis van de veertig miljard.

4. O zeeën van Nista en Hoit, in de Nirvanische hemelen, waar duizend miljoen schepen van de gemeenschappen van de Almachtige voortsnelen. Zing tot Hem, zee van etherisch vuur, Poyisativi, tehuis van miljarden!

5. O velden van Norse en Moerassen van Ho in de Oriaanse Keten van Avasta en Songastos. Zing de Schepper toe, etherische moerassen en vlakten en bergen, Habak en Yadis, tehuis van honderduizend miljoen.

6. O etherische kwekerijen van Izaracna en Townen, aan de weg van Oya. Zing de Schepper toe, O Wuts, oud hoofdkwartier van de Goden en Godinnen Foetisya en Yagahectus en Sortaba, in de Heilige Raad van de wegen.

7. O etherische werelden, Sue'kan en Yabaxax en Sud, waar de tienduizend vloten van de schepen van Navagatta en Plowkom en Iodoyo in de Raad van Habiyi kwamen, om de vortex van Novian voor Jehovih te maken.

8. O al de miljoenen hemelse werelden door de Schepper geschapen voor Zijn talloze miljoenen hoogverheven engelen, sinds miljoenen jaren; verkondig Hem in de weergalozе wonderen van Zijn scheppingen, de Almachtige, de Al Ene, Jehovih.

#### LOO

1. Zoek grote woorden van lof voor het Al Licht, Jehovih, etherische werelden. En Arc van Rupta, verkondig de Almachtige.

2. Betuig grote lof aan de plaats van Bevalligheid, de fonteinen van Apollo; etherische plaats van schoonheid, waar de Grote Geest het lied in de stervelingen vormde!

3. G'treb en Zadukawaski, en bergen van Magal en Rak, medewerkers van de etherische scharen, duizenden en miljoenen voor het opnieuw vormen van de stervelingen.

4. Zing de Almachtige toe voor de volmaakte schoonheid en de gestalte van de stervelingen, O gij Goden en Godinnen die met Apollo werkten voor de heerlijkheid van de Grote Geest.

5. Laat Um zich verheugen en Proeking: een lied van blijdschap uitbrengen; de dank van de

stervelingen aan het Al Licht voor de bevalligheid en de schoonheid en de zang.

6. Wees blij, O duizenden miljoenen hoogverheven engelen in de etherische hemelen, Rositij en Matthai en Horatanad, verheug u in Jehovih's naam.

7. P'timus en Betatis en Tah en Tanaya, O Oriaanse engelen van de hemel, zing mee met het lied van de stervelingen, en laat Mamts, en Buru, en Waak het verkondigen aan de Almachtige.

8. Bedenk zoete woorden van lof voor de Allerhoogste Schepper, O duizenden miljoenen etherische engelen. De stervelingen zijn zodanig gestegen dat zij van de Schepper weten!

#### SUAT

1. Yesain, machtige schuren van Le, torenhoge sterkte in etherea, zing tot de Almachtige. En C'taran en Hituns, en, Stalacti, gastenplaats voor de congregaties die op andere planeten geboren zijn.

2. Juich luid en langdurig de Eeuwig Tegenwoordige toe, O vlakten van Palla en wouden van Sethawan, gulden triomfen, gevormd in de Gewelven van Hiatusa en Nor.

3. Gedenk Hem in lofgezangen, O moerassen van Luz en plaats van zwoegen van de Oriaanse Hoofdman Hazu, met zijn etherische scharen van vier miljard die de wegen van Semetatosia tot stand brachten.

4. Zing tot de Persoon van de Almachtige, Orub, de woonplaats voor twaalf miljoen steden van Goden en Godinnen. Zing tot lof en blijdschap voor de rode ster, de jeugdige aarde.

5. En Seeing, paradijs van Godinnen van tien miljoen steden, zing tot de Persoon van het universum, Jehovih; zing een loflied voor Hem, wiens Stem rust op de jonge aarde.

6. Zing, O Yissain en Wartz, de etherische werelden van de zeven kruiswegen van de zeven reizende zonnewerelden met hun miljoenen sterren die drijven op de adem van de Almachtige!

7. Verkondig de Schepper tot in eeuwigheid, O Hoesonya en Saffer, en groot etherisch licht Mos, en bergen van Galeb; en Yonetz, plaats van de miljoenen meren!

8. Zing tot lof van Jehovih, O zwoegers met Thor, de Zoon van de Almachtige! Loof Hem, O alle etherische engelen van Oganovesta; breng uit de blijde zang, tot in eeuwigheid!

#### YAT

1. O Dae, Arc van Osiris, en Hetta. Kom, laat ons samen verheugd zijn in de Almachtige. Laten wij het begin gedenken van de kennis onder de stervelingen. De tijd waarin de stervelingen elkaar over Jehovih gingen onderrichten!

2. Laten wij het hoofd opheffen en ons verheugen, tot eer van de Persoon van het al, O Hennassalonkya, met uw tienduizend dalen in de congregaties van uw veertig miljard engelen! De tijd van kennis werd gezaaid op de aarde.

3. Loof Jehovih, O Dows, met uw duizenden bergen en hoge gewelven, en Schlienuk en M'dor, trots van de etherische weg Tussakaya; en Thassa, poort van Hemmet'dor.

4. Laten wij samen een loflied voor Jehovih zingen, O Vupper en Nedaya; de maat van de Almachtige stroomt over, de Nessaj is afgestemd in zeventuizend etherische steden; de reisplaats van de schepen van Osiris' machtige scharen.

5. En de Oriaanse koninkrijken Sowinita, en Antwa en Lubbak en Oltbak, de plaatsen van de watervallen van de segean-oceanen; het tehuis van de dertig miljard scheepsbouwers voor de vortexen van Anakonga en Higohadsumad.
6. En de, vrijwilligershemelen Seeing en Lowtsin, en Nool en Hoessis; met uw dertig miljoen hoge gewelven en zeven miljoen mijlen van Heilige Bergen, kristallen hemelen van de Hapsendi, de Zoons en Dochters van Jehovih!
7. Verkondig de Schepper, O Loogab, etherische hemel met de zee van Aginodi, de zee van vuur! De ononderbroken zee van vier miljoen mijlen, de bron van dertig miljoen regenbogen!
8. Jehovih, de Almachtige, de Weergaloze en Eeuwig Uitgestrekte! O Grootste van al dat Groot is! Overtreffende, die grootser en heerlijker schiep dan zelfs de Goden zich kunnen voorstellen, U zij de heerlijkheid tot in de eeuwen der eeuwen.

#### SIAS

1. Loof de Grote Geest, O Petris en Obsod, hemelse koninkrijken van de etherische hemelen van Fragapatti, plaats van de wegen van Rogga, met negentig miljoen mijlen l'yuaanse vlakten!
2. En Sitta en Goomatchala en South'eng, hemelse vlakten die zich vastklemmen aan de bergenrij van de Lunitzzi, met de twintig miljoen bogen over de Heilige Meren en zeeën van Onatoosa!
3. Laat uw negentigduizend miljoen etherische engelen zich verheugen in de glorie van de Almachtige; de voetenbank van Zijn koninkrijk is bezielde op de rode ster; het gejuich gaat eeuwig op tot Jehovih!
4. En engelen van de uitgestrekte Oriaanse koninkrijken Yan en Wawauk en Zi en Alawa en Aili en Ref en Zuth, fundamenten van de hoofdweg van de Yoogan Hissawa, moerassen en vlakten van See'niyivi.
5. Verkondig de vruchten van Loo, de Arc van de organisator van de sterfelijke koninkrijken op de aarde. De Almachtige heeft gesproken in de hoge hemel van Kosmon, gesproken met de vruchten van Loo.
6. Roep Rappaya en Hanosta op, de etherische koninkrijken met de engelen van de Yimyim-gewelven, en de Hoge Brug van Lips over de etherische zee van de brandende wateren van Vestakad.
7. Zing tot de Almachtige, hemelen die de vrijwilligers in het leger van Fragapatti zonden; de vrucht van uw arbeid stijgt omhoog. Kus en Zittayyabaugh, U beiden, de stem van de Almachtige.
8. Hij spreekt door de arbeid van hoogverheven Zoons en Dochters. Zijn Stem is in de echo van de dankzegging die van de rode ster opstijgt in lofliederen aan de Almachtige.

#### J AUS

1. O kon ik U toch maar waardig toezingen, tot lof van de Arc van Speta. O kon ik maar de sterfelijke woorden vinden voor Uw Hoogheid, om Uw uitgestrekte koninkrijken te verheerlijken.
2. Uw grote Godin Cpenta-armij, en haar machtige etherische legioenen die naar de aarde omlaag

kwamen. O wat een heerlijkheid tot Uw eer. Wie kan Uw hemel, Terashish, vergeten, U Almachtige.

3. En Haot-Saiti en Hodws en Lugga en Bonassah en Tule en Speta-arc, met hun tien miljoen zeeën en hun honderd miljoen kristallen rivieren in de gewelven van Woo.

4. Met hun tachtig miljard hoogverheven Goden en Godinnen. Met hun honderdzesentwintig miljard mijlen aan etherische wegen en hoofdsteden!

5. En Solastus vlakten, met uw twaalf miljoen gewelven in de wateren van Waltad; met zeventig miljoen scheepsbouwers, de werkers en helpers van Uw onsterfelijk vuur.

6. En de etherische koninkrijken Hards en Iwalt en Hollenpoitaben en Embralik en Loogan en Aftguy en Riv en Lurnzan, met hun tweehonderdduizend miljoen mijlen aan gewelven die voor U gebouwd zijn.

7. Laat hen zich verheugen in Uw naam, en in de vruchten uit de tuin van Uw Dochter Cpenta-armij, want de oogst is rijp geworden voor U.

8. Uw Zoons en Dochters antwoorden op de echo van de sterfelijke aarde: Er is slechts Eén Almachtige! Laat ons zingen tot de Onbegrensde, de Eeuwige Schepper.

NIV

Heilig, Heilig, Heilig, O Bon! U Arc van de bron van de bewaarde optekeningen. Uw werk is gedaan! De aarde wordt omringd door de Faithists van Jehovih. De kreet van blijdschap stijgt op van de stervelingen, voor de heerlijkheid van de Almachtige.

2. De oogst van uw werk, Esdras en Wedogain en Miente, etherische koninkrijken in de hoge hemelen van de Grote Geest. Met uw negentig miljard engelen in de liederen van de Allerhoogste! Verkondig het in uw zeeën van vuur: Jehovih heeft overwonnen!

3. O hemelse koninkrijken Tauspe en Kenna en Vetta'puissa en Loolowonga, zing tot glorie van de Al Ene, de Grote Geest! Zijn hand heeft de aarde omsloten, Zijn naam wordt geschreven en bezongen in de zielen van de stervelingen; er is slechts één Grote Geest, Jehovih!

4. Verkondig de blijdschap van de aarde, O etherische hemelen Lotisiv en Aptlong en Wiskloo en Hotab, met uw miljoenen etherische zeeën, en uw tientallen miljoenen etherische vlakten en hoge bergen.

5. Verheug u in de blijdschap van de stervelingen, O etherische hemelen Hennasit en Hoxora en Lon en Oriyi en Sing en Avolassak, met uw heilige bergen, Yetungwas en zeventig miljard mijlen aan vlakten.

6. Medewerkers voor de stervelingen, O hoge engelen van de etherische hemelen, vrijwilligers van Lika, de Zoon van Jehovih! Verkondig de grote vreugde in de eeuwige hemelen van de Grote Geest, Jehovih.

7. Zing een eindeloos lied voor de Almachtige, de Schepper van honderdduizenden miljoenen etherische hemelen! De rode ster, de aarde, is gestegen! Het koninkrijk van Jehovih rust op de massieve aarde!

8. Verheerlijk Hem in de hoge, de Al Ene, die verder reikt dan het hele universum, de Almachtige,

Jehovih; uw werken op de aarde, O engelen van de etherische hemelen, oogstend voor de Almachtige!

#### VEN

1. Laten wij zingen tot de Maker, Jehovih, O mijn geliefden!
2. Hem die machtig is in gedachten, Jehovih! O mijn geliefden!
3. Hij denkt slechts en zie, een schepping is ontstaan, O mijn geliefden!
4. Jehovih, de Schepper, Almachtig, O mijn geliefden, zing Hem toe, in eeuwigheid!

#### HARS

1. Alle mensen kennen Hem; niemand loochent Hem, de Schepper!
2. Die al het levende tot leven bezielt, uit de Almacht!
3. Wiens kennis alles kent, het hoe en waarom, Jehovih!
4. Voor wie zelfs de Goden het uitroepen: Alles berust bij U, O Jehovih!

#### TOO

1. Over Uw Hoogheid, Jehovih, kan geen mens onder de zon van mening verschillen!
2. Waar in de hemelen hebben de engelen ooit Uw grenzen ontdekt, of kwamen ze aan het uiteinde?
3. Over welks grootte en bestaan zij niet van mening kunnen verschillen, slechts door U, Almachtige!
4. U alleen bent de Ziel en de Substantie, het Enige Al, de Grondtoon van Harmonie, Jehovih!

#### OR

1. Sinds duizenden jaren hebben Uw vijanden honderden Goden en Heren en verlossers opgericht; en zij roepen uit: O kom toch, geloof in mijn God! Geloof in mijn verlosser!
2. Zij voeren het zwaard en de speer, en roepen uit: Val neer, heiden! Aanbid mijn God en Zaligmaker, of sterf! Aanschouw de machtige legers des Heren! Neer, heiden, of sterf!
3. U alleen, Jehovih, houdt stand als de Onvernietigbare en Almachtige! U alleen de Aanvaardbare en Volkomen Aangename! U Stralende, U Tehuis van Verrukking! Die nimmer bedriegt of tot oorlog of dood gebiedt.
4. Over U kan geen geschil bestaan. U Bron van alles. Zoals U onderrichtte in de dagen vanouds: Er is slechts één Grote Geest. Jehovih! Zo spreekt U heden: Er is slechts één, de Al Ene zelf!
5. Wat betekent Osiris, de verlosser, of het osirische beginsel, dat de mens het zou overwegen zich af



te keren van de Almachtige? Of Apollo, of het Apollo-beginsel, dat de mens het zou overwegen zich van de Schepper af te keren?

6. Wat betekenen Thor, of Thammus, of Yima, of de beginselen van een van hen, of wat is hun reddingsplan vergeleken met dat van Jehovih? U alleen, O Vader, bent Volkomen Toereikend voor alles.

## HOTH

1. Gij, mijn Schepper, en van grote heerlijkheid, die atmosfeera vormde vol met hemelen; sierde de tussenliggende wereld met Uw machtige hand, luisterrijk van heiligheid tot Uw lof.

2. Lof zij U, U Hoogste, in wie de werelden stralen met het licht van de Almacht! Uw drie grote werelden, de stoffelijke, de atmosferische en de etherische, helder en vol heiligheid tot Uw eer.

3. Loof Jehovih, u, atmosferiërs, u, es'gan vrucht van de Almachtige. Zing tot Hem in uw plateaus van miljoenen steden, verkondig de veelheid van uw plaatsen, tot eer van de Schepper.

4. Laat Hatawah en Drom en Yokanad de bazuinen van Jehovih schallen in hun tienduizend steden, en hun honderdduizenden colleges en uitgestrekte kwekerijen. De Almachtige tot in eeuwigheid!

5. En de plateaus Habur en Nafghad, met hun twaalfduizend stralende rivieren en hun zeventigduizend steden van de hemelse werkplaatsen, gesticht in de schone velden van Jehovih's hemelen!

6. Zing ter ere van de Grote Geest, u, hemelen die met de aarde meereizen in de vortex Avonitivi. U, atmosferische hemelen Gonza en Speantogotha, met uw duizend miljoen engelen.

7. U plateaus, Gobria, Sagaghizan en Loowanogo, met uw zeven miljoen colleges en werkplaatsen, uw hemelse verrukkingen om de geesten van stervelingen te vervolmaken in de wegen van de Almachtige.

## RUX

1. Toen zongen de begrensde hemelen, de atmosferische. Als eerste: Ghiovagna met haar twee miljoen steden, in het plateau Wahaputosivi.

2. Almachtige Schepper, hoor Uw Dochter op de Hemsan-weg, liefelijke rotsen in de colleges van Tuan, met haar dertig miljoen leerlingen, vlug stijgend. Opmarkerend ter ere van U, mijn Schepper.

3. Met overvloedig materiaal, O U, Onbegrensde, voor Uw zestig miljoen scharen op het jubelfeest. Voorwaarts strevend tot Uw eer, opgewekt met liefde en blijdschap in de lessen van de Almachtige.

4. Met zeven miljoen werkplaatsen om de ongeleerde es'yans de bedoeling te leren van de talenten die Uin allen schiep, om tot de meest stralende lichten te worden teneinde het huis van de Almachtige met opgetogen ijver te bouwen.

5. Met haar twee miljoen kinderhuizen voor de geesten van de kleine kinderen, vol verrukking en liederen tot Jehovih! Met welriekendheid en heerlijke vlakten en stralende wateren, geschapen door U, U Al Volmaakte.

6. Met mijn vier miljoen mijlen aan wegen en atmosferische oceanen, waarin Uw hooggestegen engelen de es'yans leren hoe zij meester over de elementen moeten worden die U schiep, vlug en machtig, Uw kracht verkondigend.

7. O, de liederen en lofspraken van Uw Dochter Ghiovagna, de hemel van vierhonderd miljoen engelen, vlug in het leren, zuiver in liefde, met een koor van een miljoen stemmen om U toe te zingen en te roepen aan de hemelse wateren.

8. O, de liederen van blijdschap, de stralende gewaden van Uw geliefden, Jehovih. De lessen van wijsheid, de groei van het talent, het dansen en feestvieren, het leren hoe Uw elementen te beheersen, O U, Almachtige.

#### GHOI

1. Vervolgens zong Farja: Uw Dochter, O Jehovih! Uw Schliegashawaka, opgeheven tot U, U Almachtige! Ik ben Uw hemel, O Vader, met zes miljoen steden in het plateau Shia Chong, ver in de graden.

2. Met drie miljoen plaatsen van onderwijs voor de es'yans die pas van de aarde zijn opgestegen; de colleges van Sitiviyanpegonska op de zeer hoge hemelse berg Hoit'su'gonderoga.

3. Met vier miljoen werkplaatsen en achthonderd miljoen engelen, hoog in de graden, blij, vol wijsheid en zang, magistraal met Uw elementen, geschapen door U, U Almachtige Schepper!

4. Goed losgemaakt van de aarde en de stoffelijke verlangens, met een hemels streven! Met het hoofd opgeheven en de ziel op de weg van Jehovih! Zeer rechtvaardig, en in eenheid, zich inspannend op de weg van Jehovih!

5. O, kon ik maar de stoffelijke woorden vinden voor de liefde van mijn hemel! Voor de vreugde van mijn achthonderd miljoen! En van de hemelse dingen aan de stervelingen de heerlijke scheppingen te tonen die door het Al Licht, Jehovih, geschapen zijn!

#### DING

1. Snel invallend, en luid kwam daar het lied van de hemel Vrihadan, met haar duizend miljoen engelen, hoog in de graden.

2. Eerwaardig, O Almachtige! Spreek, u, mijn stralende rivieren van de hemel, Hyad-hiago en Fuen en Owagonshe, een miljoen mijlen aan water.

3. Stromend langs mijn hemelse steden Effalt en Sugathagow, en Friabes en Yanad en Hucfomakalaskola, gelegen onder de hoge berg Soidon, met vierduizend hoge gewelven, opgericht door de Almachtige!

4. Mijn duizend miljoen die zich verheugen in Jehovih, U, Schepper van miljoenen hemelen, die zich ver uitstrekken. O, kon ik maar een vergelijking vinden voor de stervelingen, om ze te vertellen over de heerlijkheid van mijn hemelen!

5. Over mijn plaatsen van onderwijs en de werkplaatsen en scheepsbouw, voor het ontwerpen van vaartuigen om het firmament van de Almachtige te doorkruisen! Over de regels en filosofieën van mijn prachtige hemelen.

6. O, kon ik hen maar de discipline van mijn duizend miljoen mensen laten zien; mijn leger van Jehovih! Hun grote wijsheid en hun macht over de elementen die door de Almachtige zijn geschapen!

7. O, konden de stervelingen mijn hoge gewelven maar zien, en mijn hemelse bossen en bergen! O, begrepen de stervelingen maar hoe een wereld zowel van binnen als van buiten bewoond kan worden.

8. De oplossingen te kennen van Jehovih's werelden, en de ordelijke inrichting van het onzichtbare! U zij de eer, Jehovih! U, Beschikker van de hemel Vrihaden, met haar duizenden miljoenen.

## GOWH

1. Vervolgens zong Steinhover, de hemel van het prachtige plateau Owgawahha, omringd door de hemelse zeeën Hiajom en Praj en Sumakaqa en Yadzad: U zij de glorie, Jehovih, in wie mijn duizenden miljoenen voortreffelijke engelen zich verheugen met grote blijdschap.

2. Mijn vier miljoen plaatsen van kennis, en mijn ontelbare werkplaatsen verrezen voor de heerlijkheid van de Almachtige. O, kon ik toch maar de aardse woorden vinden voor het begrip van de stervelingen! Om hen de wonderen van Jehovih te tonen!

3. O, konden zij maar meevaren in de schepen van Steinhover, en de hoge gewelven en prachtige bossen aanschouwen langs de kusten van Sumakaqa en Yadzad! En het onderricht van de engelen begrijpen, om te stijgen in het meesterschap over de elementen die door de Almachtige geschapen zijn!

4. De kracht van overeenstemming te kennen; het geheim van de voorspoed van de verrukkelijke hemel Steinhover, op het prachtige plateau Owgawahha. Zing tot de Grote Geest, de Bron van Alles; de Volkomen Volheid van de eeuwige Glorie!

5. Na haar kwamen de liederen van Naphatat en Gur en Suth, de drie hemelse plaatsen op het plateau Chin-jah, hoog gelegen boven de werelddelen Europa en Azië, uitgestrekter dan de aarde.

6. Met hun vijf miljard engelen in hun veertig miljoen hemelse steden, vol pracht en grote wijsheid, hoog in de graden. Vrolijk zingend van hun tweeduizend rivieren en een miljoen hoge gewelven.

7. Daarop kwamen de liederen van de hemelen Aden en Magapor, met vier miljard engelen, hoog in de graden. Hun zeventig miljoen scholen en colleges lovend, en hun zee Scinthius met haar wateren van zilver en goud, en drie miljoen kristallen stalagmieten.

8. Met haar luide zang: Jehovih zij geprezen! U, Grote Geest, die ons voorziet van Uw onuitsprekelijke verrukkingen. Gegroet, U, Almachtige! Luister naar de grote vreugde van Aden en Magapor, met hun vier miljard engelen die zich verheugen in Uw naam, Jehovih!

## ORD

1. Daarna zong So-to-ramus, over haar grote plateau Chik-ka-hoo-sa, boven de gebieden van Guatama, uitgestrekt als de aarde, hooggestegen in de graden, met drie miljard engelen die zich verheugden in de hemelse bergen Hosanattabah en O-de-chi-che en Hakabda, met zeventigduizend hoge gewelven en de prachtige hemelse oceaan Sociotes met drie miljoen scheepsbouwers, goed geoefend in de elementen die de Schepper schiep.

2. Klagend in haar lied, O Jehovih! Had ik maar de aardse woorden voor de heerlijkheden van de hemel! O, kon ik mijn prachtige plaatsen maar tonen aan de stervelingen! O, kon ik maar een vergelijking bedenken voor de kennis van de stervelingen! Hoe kan ik hen de hemelse oceaan Sociotes laten begrijpen, die vanbinnen en vanbuiten bewoonbaar is; met sprankelende wateren, gekleurd als een regenboog voor de schepen van de engelen.

3. Hoe kan ik hen de wonderlijke berg O-de-chi-che laten begrijpen, die vanbinnen en vanbuiten bewoonbaar is; met zijn dertig duizend hoge gewelven die de stralende rivieren overspannen! O, konden stervelingen dit maar begrijpen! O, konden stervelingen het maar zien!

4. Met zestien miljoen mijlen aan hemelse wegen, en het grote meer Anapasivi met zijn twee miljoen boten om de nieuwgeboren engelen te leren hoe de elementen meester te worden, die zich ver uitstrekken in het firmament van de hemel.

5. Met otevens om de miljoenen te vervoeren die de hemelse tuinen doorkruisen, geschapen door U, Jehovih, vol heerlijkheid, sterk en krachtig! Mijn zeer ordelijke hemel, onderwijzend met zang en grote eerbied voor de Almachtige!

6. O, kon ik de heerlijkheden van Farja, Uw Schliegashawaha maar onthullen, O Jehovih! En de grote verrukking van haar achthonderd miljoen, vrolijk, opgetogen tot Uw eer; verheerlijkt door de liefde van de Almachtige!

7. O, de bossen van mijn hemelen, Sotoramus, geschapen door de Almachtige, schitterend en ontzagwekkend! O, de velden van Tobosin en Suthagar en Chaimus, de scheppingen van de Grote Geest.

8. Na haar zong de hemel Chook-a-so-win, met de stem van drie miljard engelen, in haar twee miljoen steden, hoog in de graden en goed gedisciplineerd. Over haar grote watervallen en draaikolken, gevaarlijke plaatsen in de hemel voor onervaren engelen. En melodieus lovend haar grote rivieren en haar colleges en werkplaatsen.

9. Daarna zong Fiatonadis, een hemel met zeventig afdelingen op het plateau Noyohertimus, met twee miljard engelen, hoog in de graden; hogelijk prijzend haar werkplaatsen en colleges en haar es' enaurs, een miljoen musici.

10. Vervolgens zong Heoparsi, een hemel met een miljoen steden, hoog in de graden; met achthonderdduizend mijl aan wegen; met achthonderd miljoen engelen vol verrukking, zich verheugend in hun bestaan en de Almachtige verheerlijkend.

11. Hierna zongen deze grote hemelen: Hiawasse, Ho Chong, Hriden, Sago Loo, Maison en Witcha-chawnowksin, die hun duizenden miljoenen engelen loofden; hun miljoenen steden en plaatsen van verrukking; hun bergen en rivieren; hun meren en valleien; hun colleges en werkplaatsen, waar de engelen geleerd wordt de elementen te beheersen die door de Grote Geest geschapen zijn, voor de vreugde van Zijn machtige hemelen!

LEP

1. O, kon ik de liederen van Uw hemelen maar zingen. Uw liefelijke plaatsen van verrukking, Hanoshea en O-chi-ma en Riviokim en Pethsiades en Yenades; aardse woorden te vinden om hun prachtige heiligheid en blijdschap in de Almachtige te beschrijven!

2. O, kon ik hun bergen en valleien en hun uitgestrekte vlakten maar tonen! Hun stralende wateren en hun wouden en hun stalactieten en ontelbare hoge gewelven. Hun duizenden miljoenen engelen vol

vreugde en liefelijkheid! Hun wonderbare muziek, uitgestort tot Uw eer, Jehovih!

3. Hun dansen, miljoenen in een dans; hun spelevaren en vlugge uitstapjes, als gedachten die zich in harmonie voortspoeden, machtig in kracht, vrolijk en vol romantiek! Hoog in de graden, vlekkeloos, rein, elk een bloem, een ster, een diadeem in het koninkrijk van de Almachtige!

4. O, kon ik maar zingen over de orde van Uw hemelen! En over de wonderlijke wegen van de een naar de ander! Hoe U de elementen in Uw koninkrijken hebt geplant, immer de bekwaamheid en kennis van Uw engelen beproevend! Waar genie en wijsheid altijd uitkomen op Uw wegen, Jehovih!

5. Wie anders dan U, O Vader, kon deze nimmer eindigende verscheidenheid aan hemelen scheppen! Deze wonderbaarlijke plateaus, geschikte woonplaatsen voor de geesten der doden! Er altijd voor zorgend dat het hogere het lagere verheft! Met systeem en goede discipline de wonderen van de Almachtige ontplooiend!

6. O, kon ik maar met woorden zingen tot het verstand van de stervelingen!

7. En tot degenen die zondaars en zeer verdorven werden genoemd, en na verloop van tijd als diademen in Uw kroon werden, Jehovih, fonkelend, stralend van volmaakte heiligheid!

E-O

1. Toen antwoordde Jehovih op de lofliederen die opstegen van Zijn honderdduizenden miljoenen, tot het totaal van Zijn machtige scheppingen.

2. Vrede, Mijn beminden! En grote vreugde! Ik heb uw lofprijzende stem gehoord! Ik antwoord u met miljoenen nieuwe scheppingen! Verder dan de verste, eindeloos! Duizenden miljoenen jaren zijn de werken van Mijn hand! Ik ga niet rond om water in wijn te veranderen. als een magiër, of te bewerken de doden tot leven te wekken!

3. Maar toch verhef Ik de doden, de zielen van de doden, naar stralende werelden, schitterend, vol schoonheid! Ik breng hen niet terug naar zwoegen en verdriet; maar opwaarts, voorwaarts, naar hemelen van verrukking die nimmer vergaan.

4. Van Mij is de Boom des Levens, die eeuwig groeit en rijk aan bloesems en zoete geuren is. De doden behoren Mij toe, de geesten der doden zijn Mijn jonge bloesems vol van belofte, die ziele-woorden spreken voor de heerlijkheid van Mijn hemelen.

5. Die Ik tot leven bezielde behoren Mij toe, en vaderlijk en met grote wijsheid waak Ik over hen. Noch laat Ik hen ooit uit het bestaan gaan. En Ik zorg dat Mijn hemelse plaatsen ruim zijn, eindeloos, zodat de ziel van de mens nooit de grens daarvan kan bereiken.

6. Ofschoon zij een tijdlang afdwalen, heb Ik er toch voor gezorgd dat zij uiteindelijk bij Mij terugkeren. En Ik bereid hen een feestmaal, en zorg voor een feest, geef hen een tehuis van liefde, met muziek en dans, zelfs op de drempel van de wijsheid.

7. Huil niet om de doden, O Mijn geliefden! Ik heb plaatsen van verrukking voor de rechtvaardigen, vol blijdschap en wonderlijk! En de ziel van de gestorvene gaat daar binnen, als iemand die tevoorschijnkomt uit een sluier, juichend van grote vreugde voor de voorzieningen die Ik schiep, overvloedig en schitterend.

8. Hemel na hemel heb Ik geschapen als een nieuwe verrassing van groot geluk voor Mijn Zoons en

Dochters, door middel van Mijn verrijzenissen, Verheug u en wees vrolijk in heiligheid! Open uw ogen, Mijn geliefden, en aanschouw de werken van Mijn handen die Ik voor immer voor u bestemde.

UX

1. Toen antwoordde Jehovih degenen die huilden om de gestorvenen:
2. Wat Ik heb weggenomen was van Mij, en Ik geef het terug aan de plaats waar het behoort; maar de ziel, die Ik ook schonk, breng Ik naar een nieuwe plaats van verrukking. In Mijn handen ligt de geest van de dode, en Ik hef hem op tot de zalige plaatsen die Ik voor hem schiep. Ja, hij zal zijn liefde vinden en zich verheugen in Mijn armen, door de heerlijkheid van Mijn hemelen.
3. In de tijden van Mijn seizoenen zal de ziel van de overledene staan naast de levende en getuigen van de eindeloze scheppingen waar Ik in voorzag, om nimmer ten onder te gaan! Als een kabel die een gewicht opheft, zo zal de ziel van de overledene zijn voor degenen die geslagen zijn door rouw.
4. En Ik zal Mijn hemelen voor hen ontsluiten, en Mijn engelen zullen omlaag komen uit Mijn verheven koninkrijken door het licht van het koord van hun liefde; en zij zullen zich verheugen over de wijze van Mijn heerschappijen, en Mij en Mijn werken verheerlijken.
5. Driemaal, ten tijde van de ondergaande zon, moet u bijeen komen en zingen voor de ziel van de overledene, en zijn deugden gedenken met grote lofprijzing. Dan moet u zijn geest overgeven aan Mijn asaphs voor de woning die Ik heb gebouwd. En Ik zal hem de genoegens van Mijn koninkrijken schenken overeenkomstig het licht van zijn begrip.
6. En u zult alle rouw en alle tekenen van rouw opzij zetten; en de manier van Mijn verrijzenis leren begrijpen. Berisp Mij niet, O Mijn geliefden, door uzelf in zwarte kleren te hullen en sluiers van rouwfloers. Hetgeen Ik gedaan heb, heb Ik gedaan.
7. Want de tijd zal komen voor Mijn geliefden dat zij zullen terugkijken en zeggen: Het was goed! En in Jehovih's tijd gebeurde het goed, wanneer het zo gebeurde! Ofschoon we het toen niet zagen aanschouwen we het nu, als Goden en Godinnen, de weg van de Almachtige!
8. Te zingen en blij te zijn in Mij, O Mijn geliefden; en te komen tot grote kennis; dit zijn de wegen die Ik schiep, stralend, afwisselend en ruimer dan de voorstelling van de mensen. Door het sterven voorzie Ik in de opstanding van de zielen der doden. Rouw niet om Mijn handelwijzen, O Mijn geliefden! Maar wees wijs en verblijd u met verstand in de heerlijkheid van Mijn scheppingen.

SPE

1. Toen antwoordde Jehovih degenen bij wie een kind geboren was:
2. Hetgeen Ik tot leven heb beziel, zie, het is Mijn geschenk. Het is een bloem van zonneschijn, gevormd door een aanraking van Mijn hand. Zorgt u ervoor, O Mijn beminden, Omhein Mijn tuin, opdat de slangen er niet binnengaan. De tijd zal komen dat deze levende ziel zal zijn als een God in Mijn hemelen. Zijn licht zal helderder zijn dan een zon!
3. Toen sprak Jehovih tot het kind: Licht van Mijn licht, O Mijn Zoon! Aan u geef Ik de aarde en de hemelen, om voor immer het uwe te zijn! En de wateren van de aarde en de lucht in het firmament, om voor altijd van u te zijn! En de bossen en bergen en dalen, om voor altijd uw paradijs te zijn. En de oceanen en zeeën, om voor altijd van u te zijn, En tenslotte, O Mijn Zoon, hetgeen Ik aan geen ander

dier op aarde gaf, of in de wateren daarvan, of in de lucht van de hemel, geef Ik aan u; zie, Ik geef uzelf aan u.

4. En Ik geef u beschermengelen om met u te wandelen en u Mijn grote heerlijkheden te tonen en de manier van Mijn verrijzenissen! Zij zullen tot uw ziel spreken om u op het rechte pad te houden. Luistert u naar hen en volg de weg van uw Schepper, en u zult zich verheugen, al de dagen van uw leven.

5. Maar uw stoffelijke ogen en oren en uw stoffelijk verstand gaf Ik in uw eigen handen. Denk eraan, Mijn Zoon, leer de stoffelijke kennis door middel van uw ziel, want het is uit Mij, en u zult niet dwalen. Maar sluit u Mijn stem buiten en volgt u alleen uw stoffelijke zintuigen, dan zult u gedurende lange tijd in duisternis gedompeld zijn.

6. Gedenk uw Schepper in alle tijden en seizoenen en u zult blij zijn omdat u heden werd voortgebracht als een erfgenaam van het eeuwige leven.

7. Toen sprak Jehovih tot de ashars, de beschermengelen: In uw hoede, O Mijn geliefden, geef Ik deze, Mijn Zoon, bezielde door Mijn eigen adem om voor eeuwig te leven. Waakt u over hem vanaf deze tijd, in regelmatige wisseling van de wacht, want hij is de vrucht die Ik u nalaat. En te zijner tijd zult u zijn ziel overgeven aan Mijn asaphs in de hemel, en daarin verheerlijkt worden.

8. Noch zult u zichzelf ooit aan hem bekendmaken door middel van zijn stoffelijke zintuigen; want uw arbeid is met de geest. Maar wanneer u het rechtmatig vindt dat de engelen tot zijn stoffelijk begrip zullen naderen, let er dan op dat zij verheven zijn en de weg volgen van Mijn eeuwige koninkrijken. Want het plan van Mijn scheppingen geldt de opstanding van de ziel van de mens om tot in eeuwigheid te bestaan!

YAD

1. U zij de eer, Jehovih! Wie kan de volmaaktheid van Uw schepping uitvorsen?

2. Of de grootte van Uw plaatsen kennen, U, Almachtige! En Uw eindeloze uitvindingen?

3. U zult voor eeuwig mijn onderwerp zijn, om de ver vooruitziende plannen van mijn Schepper te ontdekken, het werk van mijn ziel.

4. Ik stond alleen op de wereld. Engelen en mensen gaven geen voedsel aan mijn ziel; ik was verhongerd en in duisternis.

5. Toen wendde ik mij tot U, Almachtige. En U gaf mij een nieuwe wasdom, een levende vrucht in vuur!

6. Die steeds helderder werd. En mijn visie werd hersteld en Uw hemelen werden geopend zoals een boek geopend wordt.

7. En ik dronk van Uw wateren, en ik at van de boom der verrijzenis naar Uw eeuwige koninkrijken.

8. Het geheim van Uw wijsheid, O Jehovih, werd onthuld; de weg van Uw hoogheid voor eeuwig onvergankelijk gemaakt!

SON

1. Omdat U het in mijn eigen handen gaf om mijzelf te verheffen, O Jehovih! Voor de eeuwige verrijzenis elk deel van mij vormde voordat ik de weg van de Almachtige kende! U zij geprezen tot in eeuwigheid! Alzo spreekt de Faithist!

2. Omdat U sinds de oude tijden zorgde voor Uw Machtig woord. Vanuit de eeuwigheid hebt U voorzien in profeten om de weg van de Almachtige bekend te maken! Om de onzichtbare hemelen te openbaren die door U geschapen zijn!

3. Omdat U de lijn van Uw Majesteit levend gehouden hebt in de stervelingen! Voor Uw uitverkorenen een huis bouwde, zo ruim als de wereld! Geloof in U, boven alle dingen op de aarde of in de hemel. Alzo spreekt de Faithist!

4. Wanneer heel de wereld rondom faalt, houdt U, Mijn Schepper, Machtig en vol liefde voor mij stand. U, Eén Alleen, onvergankelijk tot in eeuwigheid, en rechtvaardig en genadig, U zij geprezen, Jehovih, die groter bent dan het Al!



OPMERKINGEN VAN DE UITGEVER BIJ BONS BOEK DER LOFSPRAKEN

1) Ik heb van het mij verleende privilege gebruik gemaakt om moderne namen voor de verschillende gebergten en rivieren toe te passen, in plaats van de Panische namen in het oorspronkelijke manuscript. (uitg.)

**Einde boek van lofspraken**

2) Zie de kaart m.b.t. de route van het zonnestelsel.

## GODS BOEK VAN ESKRA

### HOOFDSTUK I

1. God zei: Dit boek zal Eskra 1) genoemd worden, want het is de geschiedenis van de hemelse cyclus Bon. Het zal de kern bevatten van de hemelse optekeningen van 3300 jaar, over de eerste sferen van de opstanding der doden. Mijn woorden gaan niet over de aarde, maar over de hemel.
2. Want van de geschiedenis van de aarde weet u reeds af; daarom onthul ik de dingen waar u niets van weet. Doe er verstandig uw voordeel mee, want mijn hemelse koninkrijken zullen weldra uw woonplaats worden.
3. Zoals er reeds aan u onthuld werd, wat betreft de opvolgingen van de God en de perioden van Dan, en de indeling van de hogere van de lagere hemelen, is het voldoende voor u om te weten dat hetgeen door God gegeven wordt, van hem komt die de stem van Jehovih is, ongeacht welk bestuur of welke God. En ook om te weten dat die hemel waarnaar in Eskra verwezen wordt, niet tot de hogere hemelen, etherea behoort, maar tot atmosfeera en deze hemelen reizen met de aarde mee rondom de zon en ze werden door de Ouden de lagere hemelen genoemd, en door sommigen de tussenliggende wereld. Door deze hemelen moeten alle zielen heengaan, om eerst gereinigd te worden en te stijgen in wijsheid voordat zij de geëmancipeerde werelden in etherea kunnen beërven.
4. Ook zijn deze openbaringen niet alleen voor de stervelingen, maar voor duizenden miljoenen geesten van de doden, die het plan van de verrijzenis naar de hogere hemelen niet kennen; maar die op de aarde rondzwerven en zelfs niet de organisaties van de koninkrijken in mijn laagste hemelen kennen.
5. Die ik bereik door naar de stervelingen toe te komen, en naar de plaatsen op de aarde waar zij verblijven.
6. Want veel van zulke engelen geloven dat de hemelen als een ongeordende wildernis zijn, zonder bestuur en onderricht en discipline.
7. En krachtens hun aanwezigheid bij de stervelingen, ofschoon onzichtbaar voor ze, inspireren zij de stervelingen met dezelfde duisternis. Daardoor hebben de stervelingen besloten dat er geen God of Heren zijn die Jehovih's hoge officieren zijn in deze koninkrijken.
8. Deze zaken zullen in het kort uiteengezet worden in Eskra; de volheid daarvan zal in de nabije toekomst voor stervelingen en engelen geopend worden, want zij zullen de boeken zien en lezen in de bibliotheken van deze hemelen, en ze leren kennen door hun eigen geleerdheid.
9. Derhalve is het licht van dit Boek van Eskra niet van één God, of één Heer of één griffier-engel, die elkaar voortdurend opvolgen, maar van het voornaamste deel van de eerste hemelen van de aarde gedurende de periode van deze cyclus die op zijn eind loopt.

## HOOFDSTUK II

1. God, de Zoon van Jehovih zei: Luister, O aarde, en let op de woorden van Jehovih's Zoon:
2. En u, stervelingen van de aarde; want ik heb gezegd: De tijd zal zeker komen dat alle dingen geopenbaard zullen worden aan de bewoners van de aarde.
3. Wees geduldig en verstandig om mij te begrijpen; mijn woorden zijn voor uw eeuwige verrijzenis, en voor de glorie van de Schepper.
4. En u, engelen van de hemel, kom dichterbij; want ik wil aan u datgene onthullen wat voor uw eigen bestwil is. De veelheid van mijn koninkrijken zal ook voor uw begrip geopend worden.
5. En u, O mijn hoogverheven Heren en hemelse beambten, roep uw scharen op van heinde en ver. Luister naar de woorden van uw God. Roep de machtigen op van Yogannaqactra en de inwoners van Theovrahkistan.
6. En Hibin, de opvolger van Yussamis, van de zes hemelen van Ugsadisspe, van Tewallawalla, van Setee'song, van Go'e'dhu, van Ellapube. van Apax en van Fue. En roep de opvolgers van Hibin op, en de voornaamste Goden onder hem van zijn zes machtige hemelen.
7. En Ong Woo, de opvolger van Anuhasaj van de hemelse gewesten, het a'ji-bos Turpeset, met zijn twaalf hemelse koninkrijken; de plaats van Negathogan en Shumat en Thorokak en Enisshappaga en Habor en Amga en Magossa en Dhi Wan en Seffakostrus en Inubib en Marh en Wischowitcha, en van hun voornaamste Goden en generaals en kapiteins.
8. En aan Yusalithith, de opvolger van Osiris, van Vrigginyannah; en aan Raxya, de opvolger van Te'in van Ovella; en aan Yadonya, de opvolger van Sudga, van Tempissiv; en aan Yima, de opvolger van Egupt, van Rathyaya; en aan Hidemmes, de opvolger van Shu Wan Loo, van Wowahyotos
9. En aan hun voornaamste Goden en opvolgers, en aan hun generaals en kapiteins.
10. En aan Zhubon, de opvolger van de lijn van Yaton'te, met haar twaalf subjectieve hemelen, de Fiskadore, de Wooloo, de Yamyam, de Katiro, de Wannahogan, de Rayax, de Ginnewan, de Shawnea, de Wishoga, de Pottomatta, de Shiwasae en Muskadayan.
11. En aan hun voornaamste Goden en opvolgers, en aan hun generaals en kapiteins.
12. En aan Yessotosissi, de opvolger van Yodma, van de hemelse gewesten van Or nababa, met zeven machtige koninkrijken: Gootha en Yembique en Waing T'soo en Ithya en Yorama en Hi'D'honyah en Wurrtembogga.
13. En aan hun voornaamste Goden en hun opvolgers, en aan hun generaals en kapiteins.
14. En aan Pidissomo, de opvolger van Savvaqactra, van de hemelse plaats Joisyama, met haar achttien hemelse koninkrijken: Yon en Loo Sin en Kad en Rum en Jassak en Salomon en Ressa en Nibbakak en Hizeph en Sakkar en Sin Chong en Remthaxax en Avardissa en Kessadronakas en Hui'gammaksonad en Nu Lee Wing en Trasmas en Kissayaya.
15. En aan hun voornaamste Goden en opvolgers, en aan hun generaals en kapiteins.
16. En aan alle andere Goden van de hemelse gebieden van atmosfeera, het hada van de aards; en aan hun opvolgers en generaals en kapiteins; en aan de hemelse, hadan gewesten van Sho'e'gan met

haar achtentwintig onderkoninkrijken, en aan de hemelse, hadan gewesten van Ghi'e'wan, met haar vierenveertig onderkoninkrijken, en aan haar verheven officieren en leraren, de hemelse Zoons en Dochters van Jehovih.

17. En aan het plateau Narid, in de tweede opstanding, met haar tweehonderd hemelse koninkrijken, hun Goden en generaals en kapiteins en hoge leraren, de Zoons en Dochters van Jehovih.

18. En aan het plateau Yakabba, tweeduizend mijl hoog, met haar zeshonderd hemelse koninkrijken, en hun Goden en hoge officieren.

19. En aan het plateau Yannurib, tweeduizend een honderd mijl hoog, met haar vierhonderd hemelse koninkrijken, en hun Goden en hoge officieren.

20. En de zeven plateaus van Havagamatris, met hun tweeduizend hemelse koninkrijken, en hun Goden en hoge officieren.

21. En de zes plateaus van Vraggaomen, met hun veertienhonderd hemelse koninkrijken, en hun Goden en hoge officieren.

22. En de veertien plateaus van Ghemayumaistra, met hun vierendertighonderd hemelse koninkrijken, en hun Goden en hoge officieren.

23. En aan alle andere plateaus in de hemelen van de aarde, de atmosferische gewesten, en aan de Goden van alle hemelse koninkrijken in deze lagere hemelen; de tussenliggende wereld van de engelen die van de aarde zijn opgestegen.

24. God zei: Jehovih doet een beroep op mij, Zijn Zoon, en Hij zegt: Mijn Zoon! Roep luid in Mijn naam; wek met Mijn Stem al deze hemelse gewesten op die Ik genoemd heb.

25. Want Mijn Goden en hoogverheven officieren zullen voor u hun bibliotheken met hemelse boeken openen die Mijn schatten zullen afstaan. Ik zal de engelen van de hemel Mij en Mijn woord doen kennen! Zij zullen bijeenkomen uit hun talloze hemelse koninkrijken en plaatsen; want Mijn hand en Mijn sterke arm rust op hen.

26. De werken van Mijn lagere hemelen zullen met sterfelijke woorden omkleed worden en ter hand gesteld worden aan de stervelingen. Mijn Goden en Mijn eerste Goden en generaals en kapiteins zullen hun handelingen blootleggen voor de hemelen en de aarde.

27. Zij zullen samenkomen en zijn als één man met één stem, en hun woord zal Mijn woord zijn.

28. Want Mijn profeten hebben het wijd en zijd bekendgemaakt, dat de tijd zou komen waarop Ik alle dingen aan de mensen zou openbaren; en de dingen die duister waren helder zou maken; en de dingen in het licht zou maken als de hemel, verheugend.

### HOOFDSTUK III

1. Luister naar Mijn stem, O engelen en stervelingen! De woorden van de hemelen der aarde zijn Mijn woorden, ordelijk en goed gedisciplineerd. Geen mens kan Mij imiteren; de engelen kunnen Mij niet nabootsen. Mijn woorden komen uit de Bron die zich nimmer vergist.
2. Al wie Mijn weg ziet kan niet falen het te begrijpen; Ik gebruik geen spitsvondigheden en draai er niet omheen. Zelfs Heren en Goden zijn als niets in Mijn handen. Ik knap hen op en snoei hun boomgaarden op Mijn eigen manier; Ik zift en weeg en sorteer, want Ik ben Jehovih, de Almachtige!
3. Ik ben het totaal van de Stem van al de lagere hemelen; de handelingen van de Goden en hoge officieren; de Persoon van het woord van drieduizend jaar.
4. En Mijn verslag zal de maatstaf zijn voor de stervelingen en engelen gedurende de duizenden toekomstige jaren. Andere boeken en andere waarden zullen geschreven en gesproken worden, en zij zullen voorbijgaan en niet langer herinnerd worden door engelen of stervelingen. Maar Mijn woorden, de woorden van Eskra, zullen leven en tot in eeuwigheid voortduren. Toen sprak God, en hij zei:
5. Want ik ben Zijn fontein, van de Boom van Bon; ik ben Zijn cyclus van de e'spe van de Grote Slang, en kan niet sterven of uit de herinnering verdwijnen. Ik ben als een schakel in een grote cirkel; het deel van Bon in de zonnevortex.
6. Tijdens elke cyclus kom ik en spreek, en mijn woorden zijn niet als andere woorden. Ik plant ze op de lage aarde en zij schieten wortel en groeien uit tot een boom die tot in de hemel reikt. En de hemelse engelen komen ernaar toe en vergaren mijn woorden, want zij zijn de vlucht van het eeuwige leven en van de opstanding van de stervelingen en van de geesten der doden.
7. Luister, O naties van de aarde, en vermeerder uw begrip, voor de wijsheid van de Almachtige.
8. Hij kiest niet één mens of één God uit en zegt: Zie, door hem oordeelt u over Mij en Mijn werken! Of vermeldt de geschiedenis van al het levende in één boek; de kern van de dingen is de eenheid die is voortgekomen uit het al.

## HOOFDSTUK IV

1. Luister, O mens, en wees verstandig in uw oordeel, met een zeker inzicht en een goed onderscheidingsvermogen in de openbaringen van mijn woorden in de voorbijgegane en huidige cyclussen.
2. Want ik somde al de Goden van de hadan gewesten van de aarde op, en al hun officieren in de plateaus en hemelse koninkrijken daarvan, en ik noemde hen: God! En in hun heerschappijen bij de stervelingen noemde ik hen: Heer! Als één, gelijk God, maakte ik hen in mijn vroegere openbaringen op de aarde. Opdat ik het oordeel van de mensen niet in verwarring zou brengen!
3. En al de hemelse plaatsen van de aarde, de atmosferische hemelen die met de aarde mee rond de zon reizen, noemde ik: hada, de tussenliggende wereld, de lagere hemel. Van waaruit niemand naar de etherische hemel kan gaan voordat het ego gereinigd is, en vlekkeloos geworden, zuiver en sterk van geest.
4. Van deze hadan hemel, en van haar Goden en hun werken maakte ik twee woorden: GOD en HEMEL, en Eskra is de predikatie ervan. Waarin u, naties van de aarde, en u, engelen in de hemel uw voordeel zult doen in de geest; zoals door vroegere ervaring de toekomst versterkt wordt in wijsheid en kracht.
5. In deze predikatie is alle verrijzenis uit God, die Jehovih's Zoon is; maar om onderscheid te maken van welke (God) noemde ik allen die geen verrijzenis in de hemel verlangen, maar meer van de aarde (SATAN) houden; en al wie het kwade liefhad en het in praktijk bracht, noemde ik: SATAN; en allen die zich verenigden als engelen of als stervelingen om anarchie te scheppen, noemde ik: BOOSAARDIGE WERKERS voor de hel.
6. Zoals God en hemel voor de opstanding zijn, zo zijn satan, hel en de duivel voor het verval.
7. Tot het een of het ander, opstanding of verval, behoren alle mensan op de aarde, en tot het een of het ander behoren alle geesten van de doden.
8. Niemand kan stilstaan; al het levende is voortdurend in beweging.
9. Jehovih is Leven, Beweging, Individu, Persoon! Als bewijs daarvan schonk Hij u leven, beweging, individualiteit en persoonlijkheid.
10. Om deze vier entiteiten te ontwikkelen is er de verrijzenis naar Hem toe, steeds verder, hetgeen hemels is.
11. Ze te verwaarlozen of te misbruiken betekent van Hem weg te gaan, hetgeen verval is en dat kan leiden tot totale vernietiging.
12. Geen mens kan het leven voor een ander zijn; noch beweging, noch individualiteit, noch persoon voor een ander zijn. Voor hemzelf en aan hemzelf heeft Jehovih hem hiermee geschapen.
13. Noch kan een van de Goden, hoe verheven ook, deze dingen weggeven of afnemen.
14. Want ofschoon zelfs de hoogst verheven engelen erin kunnen slagen de aarde om te keren, of haar op te lossen zoals de lucht in het firmament, of een nieuwe aarde te scheppen, toch kan niemand van hen leven scheppen, of beweging, of een individu of persoon.
15. Deze zijn uit Jehovih en in Hem; en alle engelen, de Goden en Heren, en generaals en kapiteins

en hoofden in de hemel zijn slechts de broeders en zusters van de stervelingen en de geesten van de doden.

16. En toch, O mens van de aarde, en u, engel van de hemelen der aarde, wees niet opgeblazen en licht de hand niet met de Goden of Heren, verlossers en hoofden van de hemelen, want met hen vergeleken bent u slechts als een druppel water ten opzichte van de oceaan.

17. Zoals er iemand van u duizend mensen in dienst heeft om zijn bevelen op te volgen, zo heb ik, uw God, duizenden miljoenen engelen die namens mij spreken.

18. Maak u niet af van mijn woorden door te zeggen: Het is slechte uw geweten dat spreekt. Mijn engelen spreken tot u in de geest, met mijn eigen stem en woorden, die ook van Jehovih zijn.

19. Overeenkomstig de bekwaamheden en talenten van die stervelingen die mijn geboden in praktijk brengen, bestem ik hen om bij de verrijzenissen behulpzaam te zijn.

20. En op dezelfde manier wijs ik mijn ashars toe om bij u te blijven; voor de musicus, engelmusici; voor de filosoof, engelfilosofen; voor de historicus, engelhistorici; voor de kosmograaf, engelkosmografen; voor de openbaarder, engelopenbaarders; precies zo voor alle mensen die Jehovih trachten te dienen door goed te doen.

21. En zij, mijn ashars die ik over u aanstel, zijn geen individuele engelen die louter volgens hun eigen denkbeelden spreken en handelen, maar ze vormen georganiseerde gezelschappen van duizenden miljoenen die werken onder een engelhoofd, Heer genaamd; en zij allen zijn in overeenstemming met mij en mijn koninkrijken, geleid door mijn heilige raad van miljoenen engelen met grote wijsheid, die weer door mij, uw God, geleid wordt, zoals ik één ben met andere Goden die één zijn met Jehovih.

22. Hetgeen mijn engelen doen in waarheid en wijsheid, omwille van de gerechtigheid, dat bekrachtig ik in de hemel; hetgeen ik doe in de hemel, doen en openbaren mijn engelen voor u namens mij.

## HOOFDSTUK V

1. De Heer zei: Dit is het werk van God na de dageraad van de Arc van Bon:
2. God kroonde vierduizend Heren, en betitelde hen als: HEREN VAN DE HEMELSE HEERSCHAREN.
3. En God wees aan ieder van hen honderd boodschappers en vijftig herauten toe en gaf hen gezag om op eigen manier voor hun eigen begeleiders te zorgen.
4. God zei: Opdat ik de stem van mijn Heren kan horen, wanneer u in uw eigen koninkrijken bent, moet u afgevaardigden voor mijn troon benoemen. En voor elke vierhonderd Heren van de Heerscharen zal er één afgevaardigd Heer zijn.
5. En de afgevaardigde Heren zullen de sprekers zijn voor de koninkrijken die hen aanstellen en de macht hebben om bij belangrijke gelegenheden al hun lastgevende Heren bij mijn troon te ontbieden.
6. En de afgevaardigde Heren zullen in de hemel bekendstaan en in de bibliotheken daarvan worden ingevoerd als de Heilige Elf, want zij vormen het zinnebeeld van de seizoenen der aarde.
7. Derhalve kozen de Heren van de Heerscharen de Heilige Elf en God zalfde hen, en hun namen werden ingebracht in de bibliotheken van de hemelen. Dit zijn dus de Heilige Elf, te weten:
8. Likar, Lakash, Yopes Loe, Vadhuan, Ah Cho, Zahawee, Eezen, Khan, Zedna, Yutemis en Ardolfus. En God gaf de Heilige Elf de macht om voor de troon te spreken, op de manier van de raden van de hogere hemelen.
9. God zei tot de Heren van de Heerscharen: Uw werk is een goed werk. Zo vertrokken de Heren van de Heerscharen naar hun diverse koninkrijken. Maar de Heilige Elf werden naar behoren geïnstalleerd en namen hun plaatsen in voor de troon van God.



## HOOFDSTUK VI

1. En God benoemde tweeduizend opzichters voor ieder van de Heilige Elf; en achtentachtighonderd inspecteurs; en vierenveertighonderd kapiteins van wegen, en hij zei tegen ze: Ga heen en leg wegen aan tussen al de hemelse koninkrijken in atmosfeera. En ik geef jullie twee miljard werkers om tussen jullie verdeeld te worden volgens de afstanden en plaatsen van de wegen.
2. En God machtigde Toyvraghah om de verslagen te onderzoeken en voor de verdeling te zorgen van de officieren en werkers op de wegen, en zo volbracht hij deze dingen.
3. God zei: Mijn hemelen zullen in elf delen verdeeld worden, één voor elk van de Heilige Elf.
4. De genoemde elf delingen werden tot stand gebracht en zo genoemd, te weten Sinyativi, Horak, Damaya, Ad'dam, Hosea, Harivya, Sinisyo, Amset, Godessa, Itero en Aroqu.
5. Damaya, Ad'dam en Hosea omvatten al de laagste hadan-gewesten die grensden aan de aarde; en deze drie delen strekten zich rond de aarde uit en waren twaalf mijl hoog.
6. Sinyativi, Horak en Amset omvatten de volgende graad van hemelse koninkrijken die zich buiten de aarde uitstrekten en min of meer duizend mijl hoog waren.
7. Godessa en Itero waren de volgende graad van hemelse koninkrijken buiten de aarde en ze waren tweeduidend mijl hoog.
8. Harivya was de volgende en lag vijftwintighonderd mijl buiten de aarde. En daarna kwam Aroqu, dat drieduizend mijl boven de aarde lag. Aroqu was derhalve de hoogste van de atmosferische hemelen van die dagen.
9. Deze vijf hemelse sferen omvatten dus het totaal van de bewoonde hemelen van de aarde. En toch waren er duizenden plateaus die nog verder van de aarde lagen, binnen haar vortex, maar onbewoond.
10. Wat Araqu en Harivya betreft, zij werden hoofdzakelijk bewoond door engelen van de hoogste atmosferische graden.
11. God zei: Vanaf deze tijd zullen alle hemelse huwelijken van bruiden en bruidegoms met Jehovih plaatshebben in Harivya en Aroqu, in plaats van zoals tevoren in de duizenden hemelse koninkrijken.
12. En hierna zullen alle es'yans binnen de eerste sfeer van hada gehouden worden, in de gewesten van Damaya, Ad'dam en Hosea. En naarmate zij stijgen in wijsheid en kracht, zullen zij in plaats zowel als graad vorderen en in de richting van Harivya en Aroqu gaan, vanwaar alle verrijzenissen naar de etherische werelden zullen plaatshebben
13. En God liet de oostelijke continenten van de aarde door de grenzen van Ad'dam en Hosea insluiten; maar Damaya omvatte de westelijke continenten.
14. God had tegen de Heren van de Heerscharen gezegd: De grote liefde die de stervelingen hun verwanten die gestorven zijn toedragen, is als een koord dat hun zielen altijd door terug naar de aarde trekt.
15. Evenmin begrijpen de stervelingen mijn hemelen niet, en dat de ziel van de mens omhoog behoort te stijgen.

16. Zij roepen voortdurend naar mij: O God, stuur u de geest van mijn familielid naar mij terug!
17. En zij begrijpen niet dat hun gebeden in strijd zijn met de opstanding (verrijzenis) van de geesten der doden.
18. En evenzo roept de es'yan het uit tot mij: O God, breng mij terug naar mijn sterfelijke verwant! Want ook hij begrijpt de opstanding niet, want in de bevrediging van zijn liefde zou hij voor altijd op de aarde blijven hangen.
19. Laten jullie niet toe dat de stervelingen in contact komen met de doden.
20. En de Heren brachten het gebod van God ten uitvoer.

## HOOFDSTUK VII

1. Tegen de tijd dat de wegen van de aardse hemelen voltooid waren, hetgeen in het driehonderdnegentigste jaar van de cyclus van Bon geschiedde, was dit de stand van zaken daarvan, te weten:
2. Er waren zesendertig miljard bruiden en bruidegoms naar etherea opgestegen; bijna de helft daarvan kwam uit de koninkrijken van Anuhasaj en zijn ondergoden.
3. En nu werden de vijf sferen bewoond door achtenveertig miljard geesten.
4. In de eerste sfeer, of hada, waarin zich vierentwintighonderd hemelse koninkrijken bevonden, reikten de graden van één tot zeven.
5. In de tweede sfeer, die tot de eerste verrijzenis behoorde in die dagen, reikten de graden van zeven tot vijftien. In deze gewesten waren tienduizend hemelse koninkrijken.
6. In de derde sfeer reikten de graden van vijftien tot dertig. In deze streken bevonden zich vierduizend hemelse koninkrijken. En met de koninkrijken van Anuhasaj kwamen er nog vijfduizend bij.
7. In de vierde sfeer liepen de graden uiteen van dertig tot zestig, en er waren vijftienhonderd hemelse koninkrijken in deze streken.
8. In de vijfde sfeer waren de graden van zestig tot negenennegentig en hier bevonden zich duizend hemelse koninkrijken.
9. Hierbij niet inbegrepen, omdat ze een andere aard hadden, waren de koninkrijken van Yaton'te, de subjectieve hemel, een bezoekersplaats met slechts een kleine, vaste bevolking, maar waarvan de bezoekers en studenten en leraren een totaal omvatten van drieduizend miljoen engelen, gegradueerd van een tot negenennegentig. Maar velen van hen behoorden tot andere hemelse koninkrijken.
10. Als zodanig waren dus de bewoners van de gebonden hemelen. En zij telden alles bijeen achtenveertig maal meer mensen dan de sterfelijke bewoners van de aarde. Maar in die tijd pleegden niet veel vrouwen op de aarde abortus; ook stierven er niet zoveel heel jonge kinderen, zodat het aantal fetals dat werd teruggestuurd om in stervelingen te wonen, welgeteld slechte tweehonderd en dertig miljoen bedroeg. Het aantal vampiergeesten bedroeg welgeteld niet meer dan zeseneveertig miljoen van beide soorten. (d.w.z. zij die gulzigaards, veelvraten, dronkaards en hoeren bewonen om hun geestelijke voeding te absorberen en hen daardoor tot verwekkers van ongelovigen maken; en degenen die leven van het atmosferische deel van stoffelijk voedsel, waardoor ze hun menselijke slachtoffers laten vermageren en krankzinnig worden.)
11. Behalve hen waren er eenendertig miljoen wellustelingen die leefden van de heimelijke ondeugden van de stervelingen; zij werden voortdurend door de ashars van plaats naar plaats achtervolgd en vaak gevangengenomen en weggebracht naar de hemelse koninkrijken; maar dikwijls ontsnapten ze weer om terug te vluchten naar de stervelingen. Ondanks al deze fetals, vampiers en wellustigen was de aarde nooit eerder zo lang in zo'n zuivere toestand gebleven.
12. Toen de wegen voltooid waren kondigde God zeven dagen recreatie af in al de hemelse koninkrijken, opdat de inwoners konden zingen en dansen en Jehovih zouden loven voor de grote werken die volbracht waren.
13. En op de laatste van de zeven dagen droeg Toyvraghah de wegen aan God over en noemde ze

de WEGEN van PARADIJS. Daarop kroonde God Toyvraghah tot Eerste God van de WEGEN van PARADIJS, van twaalfhonderdduizend mijl.

14. God zei: Op de manier van het bestuur van de etherische hemelen doe ik deze dingen.

15. En zoals de koninkrijken en sferen van mijn hemelen zijn gelegen, vanbinnen en vanbuiten, die met hun wegen en hemelse kanalen één groot koninkrijk met vele delen vormen, zal het lijken op de koninkrijken in etherea die duizenden malen groter zijn. En zo was het.

## HOOFDSTUK VIII

1. Jehovih heeft gezegd: Ik gaf de mens benen en voeten om te lopen; armen en handen om te werken; ogen om te zien, en oren om te horen; en daarbij het vermogen om na te denken en te verstaan en te begrijpen.
2. Ik gaf geen van deze eigenschappen aan de mens om ze te laten sluimeren of niet te gebruiken. Geen mens kan Mijn hoogste koninkrijken naderen als hij kreupel, zwak of onontwikkeld is in alle of een gedeelte van deze talenten die Ik hem gegeven heb.
3. Maar hij dient op alle punten volmaakt te zijn voordat hij in staat gesteld wordt de metgezel van Mijn verhevenen te zijn.
4. De Heer zei: Het doet er weinig toe wat voor soort werk een mens doet; want de een kan het land bewerken en zo zijn handen en armen tot volle ontwikkeling brengen; en een ander kan weven of spinnen of ijzer smeden, en ook een volledige ontwikkeling bereiken. Het is niet het soort werk, maar de ontwikkeling welke voortkomt uit nuttige beoefening die ervoor zorgt dat ieder talent in de hemel staat opgericht als een glorie voor de Schepper.
5. Want er kunnen dienaren zijn op de aarde die noch lezen noch schrijven, maar beter in hun talenten en ledematen ontwikkeld zijn dan veel van de rijken, koningen en filosofen.
6. En als zij sterven en mijn hemelse plaatsen binnengaan, schijnen de rangen en kasten in mijn koninkrijken ondersteboven te staan. De rijke man, of de koning, advocaat, priester of de filosoof kan als een hulpeloos kind zijn, terwijl hij die op de aarde als een armoedzaaier was, als een ware God boven hen kan staan om hen op te heffen.
7. Er bestaat geen voorkeur voor de rijke, noch voor de arme, de filosoof of de dwaas; want ieder van hen kan als een dwerg zijn in een of ander talent of gedeelte, terwijl ook een van hen een heel volmaakt mens in de geest kan zijn.
8. Zo stichtte God, door middel van zijn hoogverheven beambten, hemelse scholen en colleges en werkplaatsen, aangepast aan de geesten van de doden, evenals soortgelijke plaatsen voor de stervelingen op de aarde worden gesticht.

## HOOFDSTUK IX

1. De Heer zei: Behalve de ordelijke koninkrijken van God waren er nog zeven valse koninkrijken in hada, die door valse Goden en valse Godinnen geregeerd werden. De voornaamste daarvan waren Baäl, met vier miljard engelslaven; de valse Yima, ook met vier miljard engelslaven; Ashtaroth, de valse Godin met drie miljard engelslaven; Hi'lizar, met drie miljard engelslaven; Sodonius, een Godin met twee miljoen engelslaven, en vervolgens kwamen Fue-Sin en Hrivatza. Daarnaast waren er nog zeshonderd valse Heren en Vrouwen die de stoffelijke tempels voor de eredienst en de orakeltempels in bezit genomen hadden.

2. Maar die laatsten werden op bevel van God bij de stervelingen weggejaagd, opdat zij ertoe bewogen konden worden naar de verrijzenis te zoeken.

3. En God voorzag dat de reis van de aarde haar gedurende vierhonderd jaar door een a'ji-bos zou voeren, en dat er duisternis over de lagere hemelen zou komen.

4. En God stuurde engelinspecteurs en tellers en griffiers naar de aarde omlaag om het archief over de stervelingen gereed te maken voor de hemelse bibliotheken. En het aantal inspecteurs bedroeg vierhonderdduizend engelen; twaalfduizend tellers; negentigduizend graadbepalers; veertigduizend griffiers en schrijvers; en zeshonderdduizend bodes. Behalve hen waren er de boodschappers, herauten en musici en hun aantal bedroeg zestigduizend.

5. Zodanig was het leger dat op Gods bevel naar de aarde omlaag gezonden werd. En zij stonden onder leiding van Toyvraghah en Yulis en Hagonte en Rufus.

6. En God riep de grote wiskundigen op: Yahimus, Menres, Fargawitha, Howitchkal, Jemima, Jordan, Molakka, Kossitus, Makkas en Agebon; en God zei tegen hen:

7. De tijd dat er a'ji op de aarde gaat vallen is nabij. Berekenen jullie in welke gebieden van de aarde het meeste zal neerkomen; en als dat vastgesteld is gaan jullie naar de sterfelijke profeten die su'is bezitten en laat hen profeteren tot de bewoners van de aarde.

8. De wiskundigen groetten en vertrokken naar de aarde zoals God geboden had.

9. Toen God nu voorzag dat de duisternis nabij was, gedurende een periode van vierhonderd jaar, gebood hij zijn heilige raad en zijn hemelse koninkrijken een dag lang tot Jehovih te bidden, om wijsheid en kracht.

10. Als antwoord op zijn gebeden kwam er een snelle boodschapper van Lika, de Oriaanse hoofdman, de Zoon van Jehovih; hij kwam uit Takuspe in de etherische werelden, in een etherisch pijlschip met dertigduizend metgezellen. Zijn naam luidde Yotaportas, God van Eriasa in de vlakten van Woo'Sin. En nadat hij voor de troon van God gekomen was en naar behoren gegroet had, zei hij:

11. Ik kom in Jehovih's naam en laat u groeten door Zijn Zoon Lika. God zei: In Jehovih's naam word ik gezegend door uw aanwezigheid, God van Eriasa, Nirvanische Schare. Wat wenst u?

12. Yotaportas zei: Op bevel van Jehovih, via Zijn verheven Zoon, moet ge uw afgezanten terugtrekken uit de koninkrijken van Baäl en Ashtaroth, en uit alle koninkrijken op de aarde waarvan de stervelingen gehoorzaamheid betuigen aan de valse Goden. Vierhonderd jaar lang zal er a'ji heersen over de aarde en haar hemelen. Zo is het bepaald en voorzien door de Heilige Etherische Beschikkers over de wegen in Vragapathon. Vanwege deze aangelegenheden ben ik naar u toegestuurd, opdat u hier gepaste maatregelen voor kunt nemen.

13. Ook is nu de tijd nabij dat de l'hins, de heilige mensen, niet langer op de aarde zullen wonen. De duisternis die nodig is voor de aarde, zal voor hen teveel zijn. De hemelen die tot nu toe hun geesten hebben ontvangen zullen opgelost worden, en de plateaus daarvan zullen naar de buitenste rand van de aardvortex verplaatst worden.

14. De verslagen van de Heer toonden aan dat er op dat tijdstip op de aarde twee miljoen driehonderdduizend l'hins waren. Daarvan woonden er zevenhonderdduizend in Egipt en westelijk Arabin'ya; tweehonderdduizend woonden er in Chine'ya, het Jaffeth van de Ouden; en de rest woonde hoofdzakelijk in Noord-Guatama en Hon'yapan (Midden-Amerika - uitg.)

15. Dit was dus alles van hetgeen er overgebleven was van een volk dat ooit de hele aarde bedekt had, meer dan een miljard mensen.

16. God kondigde een dag ontspanning af ter ere van Yotaportas; en de hemelse engelen verheugden zich zeer.

17. En de volgende dag vertrok Yotaportas met zijn scharen naar Eriasa in etherea.

## HOOFDSTUK X

1. Toyvraghah, Hagonte, Yalis en Rufus keerden met hun scharen terug van hun reis naar de aarde en ze brachten verslagen mee over de toestand van de stervelingen in alle stammen en naties van de aarde, en over hun aantallen, en hun graden en geslachten, en over de Faithists in al de verschillende streken van de aarde, en over de afgodendienaars en al de zaken die de stervelingen betroffen, en deze verslagen werden opgeborgen in de hemelse bibliotheken, en een kopie ervan werd gestuurd naar de etherische gewesten op de route van de aarde en haar hemelen.

2. Het aantal Faithists bedroeg eenendertig miljoen en driehonderduizend. In Chine'ya dertien miljoen en zevenhonderdduizend; in Vind'yu drie miljoen en driehonderdduizend; in westelijk Arabin'ya (Kanna'yan) zes miljoen en tweehonderduizend, en in Noord-Guatama acht miljoen en honderdduizend.

3. En de rest van de bewoners van de aarde bedroeg elfhonderd miljoen mensen. Van hen was meer dan zevenennegentig procent geschikt voor het eeuwige leven.

4. Wat betreft de Faithists van Chine'ya volstaat het volgende: Ofschoon zij de ritens en ceremoniën van de Ouden in stand hielden, leefden zij niet geheel als een apart volk, uitgezonderd op een paar plaatsen. Maar zij waren het die in hoofdzaak al de toegepaste kunsten en nijverheden onderwezen, terwijl de afgodendienaars van Joss en Te'in en Po veel minder kennis bezaten.

5. God zei over Chine'ya: Dat is een goed werk. Al wie aan de ontwikkeling van een volk vorm geeft zal hen uiteindelijk grondvesten in hun eigen doctrines. De Faithists zullen dit volk tot een groot volk maken.

6. Niettemin zijn hier grote oorlogen op komst. De afgodendienaars die strijders zijn, zullen het meeste lijden; en de Faithists die de vrede uitoefenen, zullen veel op hen winnen. En zo gebeurde het ook, zoals weldra getoond zal worden.

7. Wat betreft de Faithists van Vind'yu volstaat dit: Zij woonden in families en kleine kolonies; zij beoefenden de ritens en ceremoniën; ook waren er geen wetten tegen hen zoals in de oude tijden. Maar vanwege de vele talen in dit land werden alle mensen gekweld. God zei: Geen enkel volk kan veel vooruitkomen terwijl het zoveel talen heeft.

8. Wat betreft de Faithists van westelijk Arabin'ya die zich voor het grootste deel Israëlieten noemden, volstaat dit: De twee takken bestonden nog steeds; zij die onder de mondelinge wet leefden, en zij die onder de geschreven wet leefden. Zij werden de Levieten genoemd, dat wil zeggen: aanhangers, en onvolmaakt van vlees en geest.

9. De Levieten namen het niet zo nauw wat betreft oorlogvoeren en het behoeden van hun zaad. En als gevolg van hun zonden brachten zij in het algemeen grote schande over de Faithists. En de voorbeelden van de Levieten waren slecht, en zij namen sneller in aantal toe dan de Oralieten. De Levieten vereerden de Grote Geest onder de namen Heer en God.

10. Wat de zogeheten Oralieten betreft, omdat hun doctrines en leringen geheim waren en alleen werden gesproken, werden ze mondeling (oraal) van man tot man en van vrouw tot vrouw onderwezen; zij waren gewelddoos, hadden niets in eigendom en gaven alle dingen aan de rab'bah voor het algemeen welzijn. Hun praktijk bestond uit liefde en harmonie; ze handelden rechtvaardig in alle dingen en vertrouwden op Jehovih, die zij vereerden onder de naam E-O-lh. Alle profeten en zieners werden bij de Oralieten geboren.

11. En zo groot was de geestelijke kracht van de Oralieten dat de zes miljoen Faithists gedurende al



die honderden jaren zonder koning of gouverneur geleefd hadden. Ze vormden een hele menigte gemeenschappen.

12. Wat de Faithists van Guatama betreft, zij bezaten weinig kennis, maar ze waren vreedzaam en ijverig. En zij omvatten, behalve de l'hins, al de inwoners in het hele land. En ook zij leefden zonder koningen of gouverneurs. En elke stad werd geregeerd door een rab'bah, en een combinatie van steden door een hoofdrah'bah. En de stammen waren tot staten gevormd, met hoofdrab'bahs als afgevaardigden, en deze staten waren verenigd tot een gouvernement, de ALGONQUIN geheten. En alle gouvernementen werden gevormd en in stand gehouden voor het welzijn van de stammen, die te lijden zouden kunnen hebben van hongersnoden of ziekten. En toch was er onder al die miljoenen mensen geen enkele tiran of dictator.

## HOOFDSTUK XI

1. En nu kwamen aarde en hemel in het a'ji-bos van Aghanodis aan, en de druk was aan alle kanten van de aardse vortex, zelfs buiten Chinvat.
2. En de hemelse koninkrijken werden in beroering gebracht; en de naties van de aarde verkeerden in beproeving.
3. In de grote stad van Paradijs, de hemelse zetel van God, werden de engelenigten, de duizenden miljoenen ertoe gebracht de blik omhoog, naar buiten te richten, om de Almachtige te leren kennen.
4. Zoals a'ji de zwakke hemelse engelen ertoe drijft een lagere plaats te zoeken, zo drijft het op aarde de naties in de oorlog en tot hebzucht en dood.
5. Toen nog maar de tweede bui (a'ji) in een dozijn jaren was neergekomen, haastten zich de stervelingen in vele naties van de aarde ten oorlog. En zelfs de Faithists begonnen om koningen en staande legers te roepen, met grote kapiteins en generaals om hen voor te gaan in menselijke heerschappij.
6. De Israëlieten maakten een sterveling tot koning, en met hun manier van doen zeiden ze: Liever een man dan Jehovih. Zie, we willen de Heer bij ons hebben om onze veldslagen uit te vechten!
7. En Baäl, de God van de afgodendienaars, hoorde en zag het, en hij beroemde zich op de gang van zaken; en hij haastte zich naar de plaats van het onheil met miljoenen van zijn engelslaven om de Israëlieten te inspireren tot glorie in de Heer en God, die hij zich aanmatigde te zijn.
8. En miljoenen Israëlieten vielen onder zijn heerschappij en werden zijn geestelijke slaven. De anderen, die nog altijd standvastig waren in de geheime mondelinge ritens, bleven trouw aan de geheime naam en Persoon, Jehovih (E-O-lh).
9. Dit alles zag Ashtaroth en, voor de eerste keer na tweeduizend jaar vriendschap met Baäl, werd ze jaloers en vervuld van wraakzuchtige woede.
10. Ze zei: Nu zie ik hoe deze verraderlijke God van plan was mij te overtreffen in de gebieden ten westen van Heleste en Uropa. Ik zweer op het vlees van mijn dijen dat dit niet zal gebeuren! Ik zal honderd miljoen oorlogsendelen omlaag sturen naar Babylon en Tyrus en Yedmon en Luce, en hun sterfelijke koningen ertoe aanzetten om oorlog te voeren tegen de westelijke steden, de bolwerken van Baäl. En wat het verarmde Egipt betreft, daar zal ik genoeg sterfelijke legers heenzenden om alles in dat land te verwoesten.
11. Ja, ik zal mijn legioenen ook temidden van de Israëlieten zenden en ze inspireren dat ik, Ashtaroth, de enige ware Heer en God ben. Ik zal ze als een losse bundel stro uiteenjagen en ze op de vier winden des hemels verspreiden.
12. Aan de andere kant zei Baäl: Vanwege mijn succes weet ik dat Ashtaroth jaloers en spinnijdig zal zijn; daarom zal ik een staand leger tussen haar hemelen en die van mij plaatsen; en als ze mij maar durft te molesteren zal ik mijn miljoenen tegen haar hemelen inzetten en haar volkomen uitplunderen, zodat ze in de hel kan worden gegoid!

## HOOFDSTUK XII

1. God, de Zoon van Jehovih, verordende nu via zijn heilige raad in Paradijs, zijn hemelse zetel:
2. Voor de Faithists van Arabin'ya, kapitein Ebenezer met vijf miljoen engelen als een beschermende schare. Voor de Faithists van Chine'ya, kapitein Luiwitha, met tien miljoen engelen als beschermende schare. Voor de Faithists van Vind'yu, kapitein Li Chong met acht miljoen engelen als beschermende schare. Voor de Faithists van Guatama, kapitein Manito met tien miljoen engelen als beschermende schare.
3. En alle kapiteins geef ik het gezag om extra legermachten te betrekken van de Heren die de heerschappij bekleden in de gebieden waar zij zich mogen bevinden.
4. Maar het geval wilde dat de laagste hemelse plateaus ook in oorlogen verwickeld waren.
5. En in minder dan honderd jaar a'ji zaten veel van de Heren zonder koninkrijken en, met een paar uitverkoren vrienden, waren ze onvrijwillig zwervende geesten geworden, verspreid door al de hemelen van de aarde of op de aarde.
6. God zag dit en hij riep hen toe; door middel van Zijn boodschappers riep hij tot hen en zei: Al hebben jullie je koninkrijken verloren, dan hoeven jullie jezelf toch niet te verliezen? Is het niet beter dat jullie met je standvastigheid in de overblijvende koninkrijken gaan helpen het geloof in Jehovih te handhaven in de harten van de minder ontwikkelden?
7. Maar satan (het ego) kreeg toegang tot hun ziel en zei tegen ieder van hen: U, die Heer van de hemelse heerscharen bent geweest! U zou een plaats innemen als van een gewone arbeider! Men zou u uitlachen! De politiek van geweldloosheid is goed genoeg voor tijden en plaatsen van vrede. Maar nu is het oorlog. En oorlog kan slechts overwonnen worden door oorlog. Als de machtige De'yus al overwonnen en in de hel gegooid werd, waarom dan niet ook onze God? Dus bekommerden zij zich niet om God.

## HOOFDSTUK XIII

1. En er kwamen verschillende gezelschappen in Paradijs aan, bestaande uit tien, twintig en zelfs honderdtallen Heren en hoge officieren van wie de hemelse plaatsen gevallen waren, afkomstig uit diverse hemelse gewesten rondom de aarde, en nadat ze zich verzekerd hadden van een onderhoud met God en zijn heilige raad, zeiden ze:
2. Nu wij in alle dingen getrouw zijn geweest, en gehoorzame dienaren van Jehovih, wat hebben we daarmee bereikt? Onze koninkrijken en hoge plaatsen zijn niet door onze schuld in stukken gebroken. Ja, onze engelen zijn tot anarchie vervallen. Waar is nu de rechtvaardigheid van Jehovih?
3. God zei tegen hen: Wat voor nut heeft het om te discuten?
4. Als jullie op de ene manier niet slagen, probeer dan een andere; en tracht in geen geval jezelf te rechtvaardigen tegenover Jehovih. Hij is Rechter!
5. Er zijn hellen die al jarenlang bestaan. Is het niet verstandiger dat jullie gaan samenwerken om ze te verlossen? Kijk eens, Jehovih heeft ons tevoren van wegen voorzien; en Zijn Stem kwam tot ons om te voorspellen dat deze duisternis over ons zou komen. En jullie hebben raad gekregen en hadden genoeg tijd om in het ergste geval te voorzien.
6. Ga dan heen en klaag niet, maar verheug jullie en handel in Jehovih's naam met al je wijsheid en sterkte, en let niet op begunstiging.
7. Zo kwamen ze groep na groep jarenlang bij God; maar voortdurend werden ze berispt in de geest van Jehovih, en ze vertrokken weer, niet om rechtvaardige werken te doen, maar om mee te voelen met elkaar en zich te beklagen over God en de heilige raad van Paradijs.
8. In hun eigen plaatsen kwamen ze in groepen bijeen en begonnen te filosoferen over de gang van zaken van hemel en aarde. En iedereen zwoer bij zichzelf om geen kwaad te doen, maar een fatsoenlijkere manier te vinden om Jehovih te dienen, dan zich onder de onwetenden en verdorvenen te begeven.
9. En zij raakten gewend aan hun samenkomsten, op drie plaatsen in hada; in HARACTU boven Vind'yu, in ETA-SHONG boven Chine' ya, en in HAPSENDI boven Egupt. En die werden als grote hemelse steden, vanwege de bijeenkomsten van de hemelse engelen, die gedurende vele jaren doorgingen.
10. Uiteindelijk besloten zij elk van deze drie plaatsen te organiseren onder een apart hoofd, en de drie hoofden te verenigen in een verbond; en het geheel te wijden aan de dienst van Jehovih. Aldus werd de FEDERATIE van de HEILIGE GEEST gesticht. En bij acclamatie werden drie engelen verheven voor de drie hoofdplaatsen, namelijk: KABALACTES voor Haractu; ENNOCHISSA voor Eta-shong; en LOOEAMONG voor Hapsendi. En ieder van de drie nam de titel aan: ZOON van de HEILIGE GEEST. Deze drie waren allen Heren geweest, en ze waren hoog in de graad.
11. Ennochissa koos zeven engelen en gaf ze de rang van Heer, namelijk: Haptu, Vazista, Mira, Erasigi, Adamon, Amesh en Cacpa.
12. Kabalactes koos zeven engelen en gaf ze de rang van Heer, namelijk: Li Wan, Amatar, Wenates, Howickam, Shong Tsee, Massaqaactus en Enniscabab.
13. Looeamong koos zeven engelen en gaf ze de rang van Heer, namelijk: Petubusetta, Rodi, Monulithens, Zitullia, Mirian, Zestes en Abarothmes.

14. Zo zag dus de opgerichte federatie eruit, die zo'n grote rol zou gaan spelen in de geschiedenis van hemel en aarde. En hij verschilde van alle andere bondgenootschappen, want de leden beweerden allemaal Jehovih te dienen. En van alle mensen werd een eed van trouw vereist aan Jehovih, maar onder de naam Heilige Geest, want zij ontkenden Zijn Persoon als zodanig.

15. En God vermaande hen door te zeggen: Ofschoon jullie je verbeelden wijs te zijn, zullen jullie toch falen. Want als je eenmaal Zijn Persoon ontkend hebt, zullen jullie zelf tot de Persoon worden, volgens het begrip van de menigte. En hierin zullen jullie, vroeg of laat, schipbreuk lijden.

16. Maar niettemin sloeg de federatie geen acht op de woorden van God. En God was bedroefd van hart, omwille van Jehovih.

## GOD ZORGT VOOR DE GEBOORTE VAN KA'YU 2)

### HOOFDSTUK XIV

1. God zei: Zie, er bestaan nu drie toestanden in de hemelen van de aarde: anarchie bij de valse Goden en hun slaven; de federatie van de Heilige Geest; en de Faithists in Jehovih en Zijn verrijzenissen.
2. Welnu, laat daarom mijn hoofdloo'is bij me komen om het besluit van God te vernemen.
3. De Heer zei: Toen de hoofdloo'is voor de troon was gekomen, zei God tegen hem:
4. Weet dan, O Thoanactus, dat u omlaag naar de aarde zult gaan, naar het land Chine'ya, om door inspiratie een geboorte voort te brengen die geschikt is voor de Al Stem, maar niet in staat tot su'is. En u zult deze dienst volbrengen zodat hij op de stoffelijke wereld geboren zal worden op het tijdstip dat a'ji zal ophouden op dat land te vallen.
5. En u moet hem tevens van grote kennis en grote tegenspoed en grote ervaring voorzien. Want hij zal de fundamentele doctrines van de naties van Chine'ya vestigen. Want zijn volgelingen zullen de meest talrijke en vreedzame bewoners op het oppervlak van de aarde worden.
6. En terwijl u zijn geboorte voorbereidt door uw meesterschap over de geslachten van de stervelingen, zult u via hen, uw scharen, diegenen verwekken die discipelen zullen worden. Want wat voor groot man u ook zou kunnen verwekken, het is wijsheid om ook in hetzelfde tijdsbestek in de stoffelijke wereld die schare filosofen geboren te laten worden die hem zal volgen en zijn doctrines zal bevestigen.
7. Want op deze wijze zal de grondvesting van Jehovih en Zijn licht onder de stervelingen de gehele lengte en breedte van dat land omvatten. Wat zegt u daarvan?
8. Thoanactus zei: Jehovih's wil en de uwe zullen geschieden. Dit is een hoogst welkome arbeid, O God. En ik weet dat de stem van mijn scharen met mij is.
9. God zei: In Jehovih's naam kroon ik u tot hoofd van de scharen der loo'is, voor het land Chine'ya, voor de geboorte van een erfgenaam voor de Al Stem van de Grote Geest.
10. Thoanactus werd vervolgens gekroond, en zijn scharen werden door God van insignes voorzien, waarvoor zij op een rij voor de troon werden opgesteld, en de scharen groetten en vertrokken met de gepaste ceremonie.
11. Zodanig was dus Gods werk, om na vele generaties iemand in de stoffelijke wereld geboren te laten worden die tot in de uiterste gebieden van de aarde bekend zou worden als Ka'yu. Over hem weldra meer.

## GOD ZORGT VOOR DE GEBOORTE VAN SAKAYA 3)

### HOOFDSTUK XV

1. Nogmaals riep God een miljoen loo'is voor zijn troon, en stelde Etchessa tot hoofd over hen aan, en hij zei:
2. U, O Etchessa, zult naar de aarde omlaaggaan, naar het land Vind'yu en deze scharen met u meenemen. En u zult een hemelse plaats voor de eredienst stichten, hetgeen uw hoofdkwartier zal zijn.
3. Kijk, ik heb u vele geslachten gegeven waarin u het gewenste resultaat tot stand kunt brengen. Neem dan de geslachten van de Faithists in dat land in ogenschouw, en maak uw keuze wat betreft plaats en kaste en familie.
4. Hij, die u voor dit doel zult voortbrengen, moet uit een of andere koninklijke familie zijn, een prins van hoge rang.
5. Door hem zal ik aantonen, dat omwille van de liefde voor gerechtigheid, en om Jehovih te dienen, hij zijn koninkrijk, familie en vrienden zal verlaten, en alle aardse dingen en verlangens, en zichzelf tot een arm man zal maken die bij de armen woont, met hen werkt en hen leert en onderwijst.
6. Want, vanwege de afgoderijen die onder deze mensen zullen heersen, zullen zij in kasten gebonden zijn: maar hij, door wie ik zal onderwijzen, zal de wereld bewijzen dat de dienst aan Jehovih van alle mensen eist dat Jehovih alles te boven gaat, zelfs boven verwanten en kasten. Door het voorbeeld van deze bereidwillige opoffering moet de mens geleerd worden dat al het kwade van de aarde overwonnen kan worden.
7. En u moet deze man van vele discipelen voorzien, en van wegen voor hem om te reizen, en van plaatsen om te prediken; en hem voorzien van volgelingen die met hem rondtrekken. Want zonder hen zouden zijn prediken en werken van weinig nut zijn. Let er dus op dat uw scharen de geslachten der mensen besturen opdat er een voldoende aantal op de wereld geboren kan worden om discipelen en volgelingen van zijn doctrines te worden, zodat hij een macht in de wereld kan worden om de Faithists van de Grote Geest opnieuw te vestigen.
8. En u moet zodanig voor deze geboorten zorgdragen dat zij in hetzelfde tijdsbestek zullen plaatshebben. Wat zegt u daarvan, Etchessa?
9. Etchessa zei: Ik ben met vreugde uw dienaar, in Jehovih's naam. En ik antwoord u tevens voor mijn scharen, dat dit een vreugde voor hen is, voor de heerlijkheid van Jehovih.
10. God zei: Daarom kroon ik u tot hoofd van de loo'is, voor het land Vind'yu! En God kroonde Etchessa; en hij schonk insignes aan de andere loo'is.
11. En daarna gingen Etchessa en zijn scharen achter elkaar voorbij de troon van God, gepast groetend, en ook zij vertrokken op weg naar de aarde, naar het land Vind'yu. Zo werden de loo'is door God gemachtigd om de erfgenaam Sakaya op de wereld te brengen. Weldra meer over hem.

## MOZES IN DE HEMEL BRENGT HET OORDEEL VAN JEHOVIH TEN UITVOER!

### HOOFDSTUK XVI

1. Hamonastas, een van de hoofdmaarschalken van God, en voor de hemelse stad van Paradijs, kwam voor de troon, naar behoren groetend, en hij zei:
2. O God, Zoon van Jehovih, ik zou met u willen spreken! God antwoordde: Spreek, mijn zoon.
3. Hamonastas zei: Er staat buiten de stad Paradijs, achter de vuurpilaren en vergezeld van uw hoogverheven kapiteins een zekere Nu-ghan die bevrijd werd uit een van de hellen van Hassa, boven Egupt, en hij roept voortdurend uit: O God, Zoon van Jehovih! Verlos mij! Verlost u mij! O Mozes! Mozes! Mozes!
4. Hij is verward en herhaalt telkens weer dezelfde woorden, zonder op te houden. En de verpleegsters en artsen hebben alle middelen geprobeerd die zij kunnen bedenken, maar faalden volkomen om de betovering over hem te verbreken.
5. Zeventig dagen lang hebben ze gewerkt en, als laatste redmiddel, hebben ze hem hierheen gebracht om u te raadplegen.
6. God zei: Nu-ghan! Is dat niet een van de farao's die de wapenen opnam tegen de Faithists van Egupt? Hamonastas, keert u terug naar de oppassers van deze man en laat hem blinddoeken opdat hij het licht van de troon kan verdragen; daarna moeten u en zijn oppassers hem bij mij brengen.
7. Hamonastas groette en vertrok, en na enige tijd keerde hij terug met de oppassers en Nu-ghan, die het onafgebroken uitriep, zoals gezegd was.
8. En nu, toen hij zich voor de troon van God bevond, zei God tegen hem: Kijk mij aan, ik ben God, de Zoon van Jehovih; wat verlangt u?
9. Maar de man hoorde niet wat God zei en hij bleef schreeuwen als tevoren. Daarop zei God tegen de oppassers: Verwijder de blinddoek een beetje, zodat het licht op hem kan komen.
10. En zij verwijderden de blinddoek enigszins, maar kijk, het licht bracht hem nog meer in verwarring dan tevoren. En toen God hem zo erbarmelijk zag lijden, informeerde hij bij zijn oppassers hoe lang de man in de hel geweest was en zij zeiden: Zesenzeventig jaar en drie jaar in een knoop!
11. God zei: Ik weet dat dit Farao is, die de Israëlieten onderdrukte. Breng hem weer buiten de muren en houd hem daar. Ik zal een van mijn vlugge boodschappers naar Lika sturen, in etherea; die kent de verblijfplaats van Mozes. Misschien heeft Mozes een vloek op hem gelegd! Als dat zo is, kan alleen Mozes hem verlossen.
12. En de oppassers brachten de geest, Nu-ghan, buiten de stad zoals God geboden had. En God stuurde Haeroponitis, de zuster van Raban, een vlugge boodschapper, in een pijlschip van vuur naar de etherische werelden, naar Gussawanitcha, naar Lika's tijdelijke verblijfplaats. En God gebood haar om de zaak voor te leggen aan de Nirvanische hoofdman, Lika.
13. Hierna gaat het verslag verder in de woorden van Haeroponitis, d.w.z. dit zijn haar woorden, te weten: In weinig dagen tijd stond ik voor Jehovih's troon waarop Lika gezeten was, door wiens etherische provincies de zonnefalax nu reisde, en ik vertelde hem de geschiedenis van Nu-ghan.



14. Daarop zei Lika, de Zoon van Jehovih: Laat mijn berichtgevers van bestemmingen Mozes gaan halen; en als het zo is dat Mozes Nu-ghan een oordeel heeft opgelegd, dan moet Mozes teruggaan naar de lagere hemel en hem verlossen. De gerechtigheid van Jehovih reikt tot in alle tijden en plaatsen.

19. Haeroponitis vervolgde: Waarop ik groette voor de troon van Jehovih, en in gezelschap van de berichtgevers van bestemmingen weer op weg ging in de etherische rijken, en na door zeven werelden gegaan te zijn en meer dan driehonderd Nirvanische koninkrijken, gingen we de vlakten van Sapeas binnen waar zich de colleges en scholen van gezantschappen bevinden, die tot het Ghiturpsan departement van Ritivius behoren. En daar troffen we Mozes aan!

16. Zodra hij ons zag en wij hem verteld hadden dat er naar hem gevraagd werd, voorspelde hij de reden.

17. Mozes zei: Wee mij! Omdat u voor mij gekomen bent, hebt u datgene in mij wakker gemaakt wat al die honderden jaren sliep. Ja, het is waar, ik legde een vloek op Farao, want ik zei tegen hem: U zult me nog eens aanroepen om u uit de ellende te verlossen. En naderhand voegde ik eraan toe, sprekend over het bloed van het offer van het lam: Dit zal het getuigenis zijn van onschuldig bloed tegen uzelf en uw volk voor hetgeen de Hebreëen geleden hebben.

18. In plaats daarvan had ik hem moeten vergeven, O Jehovih! Jehovih! Ik heb tegen U gezondigd! En U hebt mij na al die jaren opgezocht en bracht me de kwestie aan het verstand.

19. U bent rechtvaardig, O Almachtige! In Uw naam en door Uw wijsheid en kracht zal ik terugkeren naar de lagere hemelen, om de man en de mensen die ik veroordeelde, onder mijn hoede te nemen!

20. En Mozes hilde; en hij gaf bevel aan de bouwers om hem direct van een geschikte boot van grote snelheid te voorzien. En vervolgens verschaftte Mozes zich dertigduizend vrijwilligers om met hem mee te gaan.

21. En toen alle dingen gereed waren nam Mozes afscheid van zijn metgezellen en gingen hij en zijn scharen aan boord van zijn vuurboot, en weldra waren onze beide ruimteschepen onderweg, alsof ze een wedstrijd hielden, naar de rode ster, de aarde. En na enige dagen kwamen we aan in de hemelen van de aarde, bij de stad van Paradijs, de woonplaats van God.

22. Dit vormt de hoofdzaak uit het hemelse verslag van Haeroponitis, want, met haar aankomst in Paradijs was haar zending voor het ogenblik volbracht.

23. Toen het in Paradijs bekend geworden was dat Mozes er aankwam, werd er grote vreugde aan de dag gelegd, want God en de Heilige Elf en de heilige raad verlangden er allemaal naar om Mozes te ontmoeten. En God gebod het voltallige college van maarschalken en ook de musici om de stad uit te gaan en Mozes tegemoet te gaan en hem tot voor de troon te begeleiden. En zij volbrachten deze dingen; en Mozes kwam voor de troon van God en groette in het teken: Oordeel der Tijden! En God beantwoordde hem onder het teken: Uw Werk is onze Vreugde en Glorie!

24. En God zei: In Jehovih's naam, O Mozes, kom en verleen mijn troon de eer.

25. En Mozes kwam omhoog en zette zich op de troon, aan de rechterhand van God. En Mozes zei tegen de heilige raad en de Heilige Elf:

26. Uw God zal mijn God zijn. Door Jehovih's wil ben ik onder zijn liefde en heerschappij geplaatst, om hen te verlossen die door mij en mijn woorden geleden hebben.

27. God zei: Zullen we niet eerst een dag van ontspanning nemen?
28. Mozes zei: Nee; voordat ik Nu-ghan, die Farao was, verlost heb kan er geen vrede zijn. Laat dus uw maarschalken naar de oppassers van deze man gaan en hem voor de troon brengen.
29. En na enige tijd werd Nu-ghan weer binnengebracht, helemaal omwikkeld, om hem ervoor te behoeden dat het licht hem zou schaden. En hij riep nog steeds: O God, Zoon van Jehovih! O Mozes! Mozes! Mozes!
30. En toen Mozes dit zag, werd hij bijna overweldigd door het deerniswekkende tafereel. En Mozes veegde zijn tranen weg en stond op; hij hief zijn handen op naar Jehovih en zei: Licht van Uw Licht, O Jehovih, Kracht van Uw Kracht, O Jehovih! Verlost U hem die ik vervloekte! Leg zijn verdriet en zorgen op mij, die tegen hem gezondigd heeft!
31. Een mantel van geel licht, als een wolk, daalde op Mozes neer terwijl hij als aan de grond genageld voor Jehovih's aangezicht stond. Over de hele plaats was het doodstil!
32. De blinddoeken en windsels vielen van Nu-ghan af en hij bleef zwijgend en bewegingloos staan en staarde strak en in ontzag naar het heilige tafereel, en naar Mozes op de troon van God!
33. De geest van Jehovih raakte de heilige plaats aan, en de musici voelden de kracht. Het was het licht van Eén die machtig was, vanuit de etherische werelden!
34. Zachtjes weerklonk vervolgens de muziek van tienduizend stemmen over het heilige auditorium. In het begin zwak, als was het ver weg, toen luider en luider, als kwam het naderbij, tot weldra de woorden van het lied Jehovih's lof verkondigden.
35. Nu-ghan wendde zijn ogen niet af van de heerlijkheid van Mozes en de etherische mantel, want hij kende Mozes, als was het pas gisteren dat zij scheidden in Egypte, op de aarde.
36. Langzaam nu bracht Mozes zijn uitgestrekte armen omlaag, en zijn handen straalden als geel vuur. Mozes zei plechtig: U zij al de eer, Jehovih! (Eloih!) U bent rechtvaardig, U, Almachtige Schepper!
37. Nu-ghan voegde eraan toe: Want van Hem komt alle verlossing, tot in eeuwigheid, amen. Tot Uw eer wil ik eeuwig zingen, O Jehovih. Gij Allerhoogste God van Mozes, mijn Bevrijder. Maak mij sterk, O Jehovih, opdat ik hem kan aanzien die ik vervolgde en beledigde.
38. Daarna keek Mozes Farao (Nu-ghan) aan en zei: Deze dingen moesten geschieden. U was de laatste uit het tijdperk van de piramiden der mensen, en ik was de eerste grondlegger van de migratie van de rechtvaardigen. Alle dingen gebeuren door Jehovih, op Zijn eigen manier en tijd.
39. Zoals ik, vanwege mijn vloek op u en uw volk, gebonden ben om terug te komen en u en hen te verlossen, zo zult u, door uw vervloeking tegen Israël, nu terugkeren naar de aarde en gaan werken om Israël te verheffen.
40. Want Israël heeft de gemeenschappen verlaten en heeft zich tot koningen gewend, op de manier van de heidenen en de afgodendienaren. Haar mensen zijn verdeeld en uit elkaar gegaan, en veel van hen zijn vereerders geworden van de valse Goden Baäl en Ashtaroth.
41. Ja, zij vergeten mijn geboden van vrede en liefde en hebben zich tot de oorlog en aardse verheerlijking gewend.

42. En u zult tienduizend engelen met verheven graden met u meenemen, en naar de aarde omlaaggaan, naar de woonplaatsen van de Israëlieten; en door inspiratie moeten u en uw scharen diegenen van de Israëlieten uitkiezen en inspireren die binnen het bereik van inspiratie zijn, en u moet hen van alle anderen van hun volk weghalen, en van de heidenen en afgodische stammen die rondom hen wonen.

43. En u en uw scharen zullen honderden jaren bij deze stervelingen verblijven, en hen in vrede en geweldloosheid hervestigen volgens de manier van de doctrines van de es'sean-werelden. En u zult hen Es'seërs 4) noemen, opdat zij onderscheiden kunnen worden van alle andere volken.

44. Nu-ghan zei: Uw besluit is zeer rechtvaardig, O Mozes, en ik weet werkelijk dat uw woorden van Jchovih afkomstig zijn. Wat ik u verzoeken mag, hoe lang zal dit werk gaan duren voor mij en mijn scharen?

45. Mozes antwoordde: Een paar honderd jaar! Tot u een licht hebt verwekt dat geschikt is voor Jehovih, opdat vrede en liefde en de doctrine van het goede voor het kwade opnieuw gevestigd worden uit het bloed van de Israëlieten, net als ik Jehovih's volk door het bloed van het lam uit Egypte bevrijdde.

46. En wanneer u de geslachten van de Es'seërs vervolmaakt hebt, dan zult u bepaalbe loo'is van de troon van God naar u toegezonden krijgen en zij zullen met u werken totdat er een Israëliet in de stoffelijke wereld geboren is die geschikt is voor de Stem van de Vader 5).

47. Nu-ghan zei: Luister nu naar mijn smeekbede, O Mozes, Zoon van de Allerhoogste: Toen ik stierf, wat de aarde betreft, en de hemel binnenging, deze werelden, vond ik mijn koninkrijk in de hemel op mij wachten.

48. En zij waren er ellendig aan toe, het waren bedelaars, slaven en idioten, vanwege de slavernij die ik hen tijdens het aardse leven had opgelegd. En ik kon niet aan ze ontsnappen, of ze opzij zetten. Als ik objectief gezien weg ging, bleef ik aan ze denken en werd naar ze teruggetrokken.

49. Ja, ik was als een jong veulen dat voor het eerst wordt gehalsterd en uit alle macht trekt, maar er niet in slaagt; dan weer rukt en trekt, en faalt, enzovoorts, tot hij merkt dat hij niet ontsnappen kan en zich vervolgens gedwee onderwerpt; evenzo was ik aan mijn koninkrijk gebonden, en voelde me tenslotte genoodzaakt toe te geven en een slaaf voor ze te worden, om voor ze te zorgen. Want ik had hen dusdanig van hun talenten beroofd dat ze zo hulpeloos waren als kleine kinderen; en veel van hen uiterst slecht.

50. Niettemin aanvaardde ik datgene waaraan ik niet ontkomen kan; ik zwoegde honderden jaren lang met hen en herstelde hen zo goed ik kon. En na verloop van tijd kwam er een straaltje geluk naar me toe en hoopte ik dat ik in de komende honderden jaren een uitweg zou vinden.

51. Maar wee mij! Er kwam duisternis (a'ji) over mijn reeds donkere hemel. Mijn boosaardigen, zij die ik op aarde had laten ombrengen, overvielen mij omwille van de wraak. Anarchie brak los over mij en mijn volk. Het waren echte demonen van de waanzin en ze grepen mij en bonden me vast; ze mishandelden me en verstikten me met afschuwelijke stanken. Miljoenen van ze! En hun vervloeking troffen mij als giftige pijlen. Lange tijd vocht ik tegen ze; en ik riep om u en om Jehovih! Maar helaas, ik zat in de hel. Niemand kon mijn gebeden horen. Dagen en maanden en jarenlang hield ik het vol, maar alleen om weer nieuwe en nog ergere verschrikkingen mee te maken!

52. Hoe lang ik in die ellende verkeerde weet ik niet. Ik herinner me alleen dat mijn ziel ziek werd in

mijn binnenste; en ik kreeg een gevoel van wegzinken en bezwijmen, als een eindeloos sterven dat mij niet vernietigen kon. Het schenen mij tienduizend jaren toe!

53. Opeens tref ik mijzelf hier aan! Verbijsterd voor uw aangezicht, u heilige Zoon van de Grote Geest! Waar kwam ik vandaan? Wat was er gebeurd? Of is dit alleen maar een betovering of een krankzinnige droom? En zal ik weer terugvallen in die vreselijke nachtmerrie vol verschrikkingen? Hoe kan ik daarheen gaan, zodat mijn oude koninkrijk me niet overvalt?

54. Liggen ze niet ergens op de loer? Om mij weer te grijpen, voor nieuwe kwellingen? O leer het mij, Mozes! Hoe kan ik uw rechtvaardige oordeel volbrengen? En niet opnieuw in de val raken en dan misschien voor eeuwig!

55. Mozes zei: Ik zal u een nieuwe naam geven, en ik zal u in kleren van mijn eigen maaksel hullen, zodat ze eerder van u zullen wegluchten dan naar u toekomen.

56. En Mozes verzamelde iets van de gele, wolkachtige mantel, en hij maakte een mantel en kleepte Nu-ghan; en hij noemde hem Illaes, hetgeen betekent: Dienaar van het Licht. En daarna werd hij voorzien van tienduizend medewerkers, geholpen door Gefonaya, en teruggestuurd naar de aarde, op zijn zending.

57. En God benoemde honderd boodschappers voor Farao, opdat er maandelijks bericht naar Paradijs overgebracht kon worden.

## HOOFDSTUK XVII

1. God kondigde een dag van recreatie af in Paradijs, opdat de inwoners Mozes en zijn scharen konden ontmoeten en vreugde zouden hebben. En groots was die dag in Paradijs.
2. De volgende dag vertrok Mozes naar de Egyptische mensen die met Nu-ghan in de hel gezeten hadden, en hij ging naar de plaats van de bevrijding. En er waren elf miljoen en vierhonderdduizend van deze mensen. En Mozes beraadslaagde met de opzieners over de plaatsen, en nadat hij besloten had over een geschikt gebied, Elaban, gaf hij opdracht hen erheen te brengen.
3. En Mozes ging met ze mee naar Elaban, een afgezonderd gewest op het Aratesaïsche plateau, en hij bleef honderdwaalf dagen bij hen en richtte hen in met verzorgingsplaatsen, ziekenhuizen en werkplaatsen; en hij stelde officieren voor hen aan, voor elke groep en reeks; hij begaf zich persoonlijk onder hen en verzorgde tienduizenden van hen en voorzag hen van plaatsen voor de eredienst.
4. Daarna benoemde Mozes Salesmon als kapitein over hen. Vervolgens vertrok Mozes en keerde in Paradijs terug waar hij nog twee dagen bleef, en toen nam hij afscheid en vertrok naar zijn eigen hemelse plaats in Nirvania. Maar voordat hij wegging, zei hij: Wanneer het a'ji-bos voorbij en verdwenen is, en als het de wil van Jehovih is, zal ik terugkomen om voor mijn scharen te zorgen.
5. En nu werd Gods aandacht gericht op de Hebreëën, de Faithists van westelijk Arabin'ya waar de God Baäl toegang en macht verkregen had; hij had zich aangesloten bij een zekere Dagon, een valse God die zich in die gebieden gevestigd had en die zes aardse orakelhuizen en een klein hemels koninkrijk voor zichzelf in stand hield.
6. En het geschiedde dat de Hebreëën een verdeeld volk werden. Een kleine minderheid van hen vereerde nog altijd Jehovih en bezat colleges van profetie en plaatsen van onderwijs. Maar de grote meerderheid van hen was vereerder van de Heer en God, en geloofde dat de Grote Geest alleen maar een grote man in de hemel was, op de manier van Baäl, Dagon of Ashtaroth, of ieder andere God.
7. God zei over hen: Ofschoon zij net doen of ze uit vele soorten bestaan, zie ik er maar twee: zij die de Eeuwig Tegenwoordige vereren, Jehovih; en zij die tot het heidendom vervallen.
8. Mijn ogen aanschouwen de echte Faithists, met colleges en leerboeken; maar wat de anderen betreft, die worden raadplegers van de orakels (geesten), precies als de heidenen.
9. Hoe kunnen zij een verenigd volk blijven? De Goden van de ene stad en tempel onderwijzen de ene doctrine, en de Goden van een andere plaats onderwijzen een andere doctrine.
10. Tevoren had God een zekere Jerub naar Ebenezer gezonden, met tienduizend engelstrategen, om bij de koning van de Faithists te kunnen zijn. Nu vroeg Jerub om nog eens tienduizend en God stuurde ze naar hem toe. En God zei tegen Jerub:
11. Weldra zal het op oorlog uitlopen tussen Baäl en Ashtaroth, en Dagon en Haughak; en deze Goden zullen niet alleen oorlogvoeren in de hemel, maar zij zullen hun veldslagen omlaagbrengen naar de stervelingen.
12. En de Israëlieten zullen niet alleen hun oude vredesdoctrine verzaken, maar ze zullen grote strijders worden, zowel tegen andere naties en volken als tegen elkaar.
13. Neem u in acht, O Jerub, voor de woorden van uw God; en terwijl Baäl en Ashtaroth met elkaar in strijd zijn en de tempels en orakels verwaarlozen, moet u ze in bezit nemen.

14. Het is beter dat deze valse Goden voor zichzelf vijf engelen winnen als getrouwe onderdanen, dan één sterveling.

15. Bescherm de colleges van profetie heel goed tegen de afgezanten van deze valse Goden. En let erop dat er bij de volgelingen van Jehovih een flink aantal profeten geboren worden.

## DE BETEKENIS EN OORSPRONG VAN DE UITDRUKKING: HEILIGE GEEST!

### HOOFDSTUK XVIII

1. Er kwam in Paradijs, Gods hemelse woonplaats, een zekere Taenas aan, een boodschapper van de hoofden van de zogenaamde Heilige Federatie. Gods hoofdmaarschalk leidde hem voor God en nadat hem gelast was te spreken, zei hij:
2. Gegroet zij u, O God. Namens de drie Zoons van de Heilige Geest kom ik voor uw aangezicht om hun woorden bekend te maken. Ik ben door hen onderricht wat ik moet zeggen, en ik verklaar u, O God, dat mijn woorden hun woorden zijn.
3. Allereerst: dat u naar ons wilt luisteren eer we geoordeeld worden; ten tweede: zoals u de vrijheid opeist om voor uzelf te denken en te spreken, zo geldt dit voor ons allen. En waarin we ons vergissen in onze handelingen, is dat onze zaak en niet die van u.
4. Terwijl u zegt: Zie de Al Persoon, zeggen wij dat niet, maar zeggen we: Zie het totale uitspannel; het is slechts een schaduw, een geest. En gemakshalve noemen wij het: Heilige Geest.
5. Is dat niet ons voorrecht? Wie kan ons dat ontzeggen? Heeft de ene mens een rechtmatig gezag over een ander? Of een kapitein, of een God?
6. God zei: Ga verder.
7. Taenas zei: En als we gelijk hebben, dan zullen we zelf beoordelen wat we doen willen. Maar als u gelijk hebt en dit iets is een Al Persoon, dan bent u Zijn dienaar om Zijn wil te volbrengen. Zijn deze punten juist?
8. God zei: Het ziet ernaar uit.
9. Taenas zei: Met vrijheid voor beide kanten?
10. God zei: Ja.
11. Taenas zei: Toen ik nog een kind was hielp men mij met lopen; maar nu ik sterk ben loop ik alleen. Waarin zal mijn verstand dan ook niet alleen gaan?
12. God zei: Gaat u door; ik zal naderhand spreken.
13. Taenas zei: In voorbije tijden hebben we gezien dat de vrede altijd verkondigd werd door de volgelingen van Jehovih; en dat op de aarde en in de hemel zulke mensen het slachtoffer werden van aardse tirannen en van valse Goden in de hemel.
14. In naam van de Heilige Geest zijn wij van plan oorlog te voeren, op de aarde en in de hemel. Met u of uw mensen kunnen we niet in oorlog komen op aarde of in de hemel, want u en uw mensen, engelen en stervelingen, zijn geheel en al vreedzaam en voeren geen oorlog!
15. Onze oorlogen kunnen alleen maar met soldaten gevoerd worden. Ik stel de zaak zo voor: U hebt een maagdelijke dochter, en een schurk randt haar aan; uw doctrine luidt: erop af stormen en uw dochter bij hem weghalen; onze doctrine luidt: hem van haar vandaan te slaan.
16. Wij zien hoe kwaadaardige Goden en boze geesten de deugdzame mensen op aarde en in de

hemel aanvallen. Wij stellen ons voor hen te beoorlogen tot vernietiging, omwille van de gerechtigheid. We zijn u eerder gunstig gezind, dan dat we tegen u zijn, O God.

17. Wij dompelen onze handen in bloed onder, omwille van de vrede en de deugd, omwille van vrijheid en kennis. Wij zullen tot de mens van de aarde zeggen: U moet kennis verkrijgen; tot de es'yan in de hemel: u moet niet naar de stervelingen terugkeren, maar op uw plaats blijven, en geleerd en deugdzzaam worden.

18. Om die reden komen we bij u, O God, opdat u onze grondslag zult kennen.

19. God zei: Wie, zegt u dan, moeten de mensen en de engelen aanbidden?

20. Taenas zei: Hierin gebieden wij hen niet. Want we geven hen de vrijheid om wie ze ook willen te vereren.

21. God zei: U hebt gezegd: onze doctrine luidt: de schurk van het meisje weg te slaan; maar wat wilt u, of wat wil uw voorbeeld daarmee leren?

22. Taenas antwoordde: Dat een aanrander straf verdient.

23. God zei: En wilt u tegen de vreedzame en de deugdzame zeggen: neem de wapenen op en geef uw vijanden kwellingen?

24. Taenas zei: Ja, werkelijk.

25. God zei: En op wat voor gezag, als ze het aan u vragen?

26. Taenas zei: Op gezag van de Heilige Geest, en de Vader (de Federatie), en de Zoon, dat wil zeggen: iedere Heer van de Federatie.

27. Want we zullen de stervelingen en engelen leren dat alle dingen door de wet geschieden; en het woord "wet" zal de plaats innemen van de uitdrukking: Grote Geest, of Jehovih.

28. God zei: Luister dan naar mij, O Taenas, en breng mijn woorden in liefde over aan uw zogeheten Drieënige Federatie, en aan de hoge leiders, en zeg tot hen: dit zegt God van Paradijs, de Zoon van Jehovih, overeenkomstig het licht van zijn troon:

29. Gedurende lange tijd zult u triomferen op aarde en in de hemel; maar niet op de manier die u veronderstelt.

30. Want u zult gedwongen worden om voor een achtbaar hoofd te zorgen voor de stervelingen en de engelen. En het zal geschieden dat uw drie hemelse plaatsen op aarde en in de hemel bekend zullen worden als de Drieëne Goden, of de Drievuldigheid!

31. En de mensen zullen een denkbeeldige figuur, bestaande uit drie gedeelten aanbidden: de Vader, de Zoon en de Heilige Geest. En dit zal hun afgod (idool) worden; en aan hem zullen ze toeschrijven: liefde en boosheid, naijver en bevoorrechting, oorlog en vernietiging.

32. Omdat u zegt: Straf de kwaadwilligen, opent u de deur van alle kwaad. Want hij, die ruzie met zijn buurman heeft, zal hem aanklagen alsof hij straf verdient. Zij die in donkerheid verkeren en de macht hebben, zullen de zwakken treffen en hen doden.



33. Er zal onenigheid volgen in uw drie hemelse koninkrijken en u zult als drie valse Goden worden. En aangezien u niet de Al Persoon belijdt, zal elk van uw drie Goden gedwongen worden zichzelf als zodanig bekend te maken.

34. Want voor alle mensen en engelen geldt de regel dat zij, die een Allerhoogste Persoon in de Schepper ontkennen, de grondleggers van afgoderij voor zichzelf worden.

35. U hebt gezegd: Wij zullen het aan de stervelingen en engelen overlaten om te vereren wie zij willen. Waarom is het dan niet goed om Baäl te aanbidden? En Dagon? En Ashtaroth? En toch maken deze Goden slaven van hun onderdanen, die hen vereren.

36. Taenas zei: Nee, dat zijn slechte Goden. Wij willen hun slaven verlossen voor de vrijheid.

37. God zei: Wie is meester en wie is slaaf? Hetzij op aarde of in de hemel? Waarom niet uw Drieënige Federatie afschaffen, opdat u niet over anderen heerst? En u, die vrijheid doceert, waarom brengt u het niet in praktijk?

38. Omdat u de vrijheid als uw voornaamste oogmerk verkondigt, zult u de ongeleerde, de spijbelaar, de nietsnut en de lulak verleiden; want allemaal beweren ze dat hun zwakheid het geschenk van de vrijheid is.

39. Het zal nog gebeuren, in de verre toekomst, dat uw koninkrijken uit de laagste graden zullen bestaan. En zij zullen u allemaal naar beneden trekken van uw hoge vastberadenheid; en u zult zelf tot tirannen en boosaardige Goden worden en het lot van al uw voorgangers ondergaan.

40. De aarde en haar hemelen werden in mijn hoede gegeven, voor de verrijzenis van al de inwoners; maar ik heb noch de opdracht noch het verlangen om de heerschappij door geweld tot stand te brengen. Aangezien u zich van mijn koninkrijken hebt verwijderd, is het een daad van uzelf.

41. Zelfs mijn eigen verdriet over uw afscheiding laat me zien, hoe ik tekortschiet in het begrijpen van Jehovih's wegen. Want ik verklaar u, O Taenas, en via u aan uw hoofdlieden, dat ofschoon uw handelwijze slecht is in mijn ogen, toch in de verre toekomst zal worden aangetoond dat Jehovih uw werken zal bestemmen voor het uiteindelijk goede.

42. De God van hemel en aarde zei: Begeef u dus met mijn woorden naar de hoofden van de Drieëenheid. Ik neem afscheid van u allen, zoals een vader afscheid neemt van een zoon die zich in een verterend vuur begeeft.

43. Taenas zei: Met uw verlof, O God, ga ik naar hen toe die u beklagen vanwege uw te vreedzame manieren.

44. Daarop groette Taenas eerbiedig en vertrok.

## HOOFDSTUK XIX

1. God riep Erastes op, de prins der boodschappers, en hij zei tegen hem: U hebt de woorden gehoord van uw God en van Taenas. Neem daarom dertigduizendvierhonderd boodschappers mee, dat wil zeggen, één voor elk van mijn overgebleven koninkrijken, en ga hen hetzelfde bekendmaken, opdat ze, behoorlijke kennis bezittend, hun aangelegenheden met verstand en beleid zullen behandelen. Erastes zei: Jehovih's wil en de uwe zullen geschieden! En hij groette en trok zich terug naar het paleis van de boodschappers, en hij koos zijn scharen die hij aanwijzingen gaf met betrekking tot de boodschap. En hij gaf aan elk van hen de bevoegdheid om hun eigen beampten te kiezen en voor hun eigen reisvoertuigen te zorgen. En enige dagen later vertrokken ze allemaal.

2. Nu gebeurde het dat de volgende koninkrijken al spoedig uiteenvielen, en bij de Drieënige Federatie terechtkwamen, namelijk: Sho'e'gan met zijn achtentwintig onderkoninkrijken, allemaal in de hadan-gebieden: Ghi'e'wan met zijn vierenveertig hemelse hadan-koninkrijken; Haatus, met zeven hemelse hadan-koninkrijken en vijf onderkoninkrijken; Tuwahtal en dertig koninkrijken in de eerste verrijzenis in het plateau Theovrahkistan; Livragga, en eenenzeventig hemelse onderkoninkrijken, waarvan er achtentwintig gereed waren om de tweede verrijzenis binnen te gaan; Jahkin en Mouru met zevenennegentig hemelse hadan-koninkrijken, waarvan er zevenentachtig bevorderd waren tot de tweede verrijzenis: Ganzoe, met vierhonderd hadan-koninkrijken, waarvan er vele beneden de eerste verrijzenis waren; Hapsu, met vier hemelse koninkrijken van zeventig miljoen engelen in de tweede verrijzenis; Iturba, met twaalf hemelse koninkrijken van honderdvier miljoen engelen in de tweede verrijzenis, van wie de helft zo hoog als vijftig in de graden stond; Wantawacha met dertig hemelse koninkrijken, met driehonderd miljoen engelen in de tweede verrijzenis, van wie er driekwart boven graad vijftig was.

3. Van de zeven lagere koninkrijken uit de tweede sfeer waren er achthonderd miljoen engelen van de eerste verrijzenis en zij migreerden uit hun provincies naar de gewesten van de Drieëenheid, Anesha; en zij vernielden de weg achter zich.

4. Toen God de grote afscheiding zag van zijn hemelse koninkrijken, en hun trouw aan de Drieënigen, werd zijn ziel vervuld van droefheid. En de Stem van Jehovih kwam tot hem en zei: Waarom bent u bedroefd over deze dingen. Moet een God treuren, omdat zijn last lichter wordt gemaakt? Zie, op dit ogenblik verheugen zich de Goden en Heren van de Drieëenheid met grote blijdschap vanwege deze grote aanwinsten. Ja, ze hebben niet in de gaten wat voor last zij op hun schouders nemen.

5. Maar u moet agenten (waarnemers - vert.) temidden van de Drieënigen zenden, speciaal naar hun hoofdsteden en hun voornaamste koninkrijken.

6. Dus stelde God vele agenten aan, die verschilden van de boodschappers, want zij zouden onder het bevel van niemand anders dan God staan. God zei tegen hen: Jullie moeten naar de plaatsen gaan die ik voor ieder van jullie vaststel, als reizigers en gasten, zoals jullie verkiezen, om het doen en laten van de Drieënigen gade te slaan, in het bijzonder van de hoofden en leiders, Heren en Goden, en hun onderricht en bestuur, en op een voor jullie geschikt moment uit die plaats vertrekken en naar hier terugkeren om mijn heilige raad en mijn Heilige Elf in te lichten.

7. En de agenten gingen heen zoals geboden was.

Over de FEDERATIE van de HEILIGE GEEST, genaamd  
de DRIEVULDIGHEID

HOOFDSTUK XX

1. De Heer zei: De drie hemelse koninkrijken Haractu, Eta-shong en Hapsendi van de Drieënigen waren onafhankelijk, maar verbonden wat betreft aanval en verdediging tegen de boosaardige Goden Baäl, Dagon, Shulleth, Ashtaroth en anderen van wie de engelonderdanen in slavernij gehouden werden, en voor slechte doeleinden.
2. Daarom verklaarden de Drieënigen dus gezamenlijk de oorlog, opdat de vrede in deze hemelen verzekerd zou zijn.
3. Desondanks had elk van de Drieëenheid de leiding over zijn eigen hemelen en over dat gedeelte van de aarde dat door zijn hemelen overdekt werd.
4. Want zij hadden zich zowel de aarde als de hemelen toegeëigend en verdeeld in drie delen, één voor elk van hen.
5. Hier volgt dan de geschiedenis van de oorlogen van de Drieëenheid:
6. Allereerst over Loeamong en de valse Goden die hij omverwierp:
7. Er was een drie-partijen-oorlog aan de gang in hada en op de aarde tussen de engelstrijdkrachten van Baäl, Dagon en Ashtaroth, waarbij tien miljard engelen onder hun leiding ingeschakeld waren.
8. Loeamong verklaarde ze allemaal de oorlog en hij bediende zich van acht miljard engelsoldaten.
9. Ashtaroth, de meest wraakzuchtige Godin, had van tevoren honderden miljoenen van haar strijdende engelen naar de afvallige joden omlaag gestuurd, om ze aan te zetten tot oorlogen en wreedheden onder elkaar in de hoop ze uit te roeien, opdat ze geen onderdanen van Baäl zouden worden. En weer andere miljoenen oorlogsengelen had ze gestuurd naar de Perzische steden en naar de Egyptische steden, Daskrath, Babylon, Gonassah, Tyrus en Romaxain en naar de koningen en koninginnen van vele andere grote steden, om ze te inspireren tot het uitsuren van legers om te vernietigen, niet slechts de vereerders van Jehovih, maar alle mensen die Baäl, of Dagon of een andere God aanbaden.
10. Baäl, op zijn beurt, had honderden miljoenen van zijn oorlogsengelen omlaag naar de aarde gestuurd, naar Heleste en de westelijke streken, en eveneens naar de Israëlieten, om de stervelingen aan te zetten tot oorlog tegen de oostelijke koninkrijken, in het bijzonder Babylon en Daskrath, twee machtige steden onder de heerschappij van de Godin Ashtaroth.
11. En de legers van de stervelingen werden voortbewogen door de engellegers, die zij niet zagen; de oorlog woedde in het oosten en westen, noorden en zuiden.
12. Loeamong, de Drieënige, zei: Ik zal ze allebei ruineren. Ik zal een engelstrijdmacht omlaagzenden naar de midden-koninkrijken, naar de grote tiran Cyrus. Ik zal de orakels in beslag nemen en Cyrus orders geven om tegen Parsi'e op te trekken. Hij moet een verbond sluiten met de Argosiërs (Grieken - uitg.).
13. Hatchesan (Medië - uitg.) en Karsoka zullen mijn landen worden. En de steden Hemia en Babylon, Nine'vah en Gassakad, Hannadan en Saluem zullen zich nooit meer buigen voor Baäl en Ashtaroth.

14. Belus zal van mij zijn, en de steden en tempels van Hina en Maroth (Heliopolis en Bubastis - uitg.) en Hovan en Torres en Delfi; en de woonplaatsen van Phires en Somak (Phrygië - uitg.) en Macedonië en Thues (Corinthe - uitg.), en de grote orakelhuizen van Myrsilis en Myrsus en Gyges en Candawles en Haerkus (Clazomenae - uitg. ) en Simon (Miletus - uitg. ) en Gamma (Minerva - uitg.) en Fabiyan (Arion - uitg.) en Sulus (Atys - uitg.) en Craz'ya (Croesus - uitg.) en Wakadya (Juno - uitg.) en P'hrid (Phrygië - uitg. ) en Gemnae (Busiris - uitg. ) en Ma'zan en R'hodae .

15. Met geweld zal ik ze in bezit nemen; ja, met geweld verdrijf ik alle andere engelen en Goden. En mijn oorlogsengelen zullen deze tempels in bezit nemen, zodat al wie de Goden komt raadplegen mijn eigen antwoord zal ontvangen. Ik zal de stervelingen op mijn eigen manier naar de oorlog sturen en naar welke plaats ook die ik besluit te onderwerpen of te vernietigen.

16. Evenzeer bedreigend was het gebluf van de Godin Ashtaroth; zij had gezegd: Of ik nu hemel en aarde ruïneer interesseert mij niet. Als ik ze niet in bezit kan nemen, zal ik ze vernietigen, zodat geen God ze zal bezitten.

17. Tienduizenden miljoenen engelen zal ik in rottende knopen en hellen gooien, in geval ik er niet in slaag het helemaal te winnen.

18. Ik zal miljoenen strijdende engelen omlaagsturen naar Xerxes, de Perzische koning, en naar zijn koninkrijk, en zij zullen alle mannen, vrouwen en kinderen obsederen tot een roekeloze waanzin tegen de Argosiërs (Grieken - uitg.) en de midden en westelijke staten.

19. Ik zal Xerxes voortleiden met het machtigste leger dat er ooit op de aarde heeft bestaan. En zij zullen alle steden vernielen, waarheen ze ook marcheren.

20. Want ik zal Xerxes en al de Perzen laten geloven dat zij deze dingen doen voor hun eigen voorspoed en glorie, en om hun vijanden te ruïneren.

21. En, nadat Xerxes alle aardse gebieden uitgeplunderd en veroverd heeft, zullen Baäl en al de andere Goden uit de orakels en tempels verdreven zijn. Xerxes zal een bevel uitvaardigen dat alle andere Goden behalve mij, Ashtaroth, worden afgeschaft.

22. En wanneer ik zodoende stevig op de aarde verankerd ben, zal ik mijn legioenen tegen deze nieuwe parvenu-achtige God keren, de Drieënige Looeamong. Ik zal hem in een hel gooien waaruit hij nooit meer zal ontsnappen!

23. Dus trok Ashtaroth haar hemelse soldaten samen voor dit grote en roekeloze werk. Want ze had haar plannen al laten rijpen zelfs voordat Xerxes de troon van Perzië besteeg. En aangezien in die dagen de koning en rijke lieden in al die landen de geesten raadpleegden (de orakels of pythiers - uitg.), voor wat betreft alle belangrijke ondernemingen, was het geen moeilijke prestatie voor Ashtaroth de miljoenen Perzen te obsederen om haar plan uit te voeren.

24. Derhalve gebod Ashtaroth haar maarschalken om twee miljard engelsoldaten, mannen en vrouwen, op te roepen voor het op handen zijnde werk. En toen zij in Neabissa waren aangekomen, een hemels gebied in het noorden boven het aardse Afflo'yagga gebergte (Kaukasus - uitg. ) liet ze Mateus, haar voornaamste redenaar, namens haarzelf een toespraak voorbereiden om die voor te dragen voor de engelsoldaten.

25. Mateus, een voormalige Heer van Osiris negenhonderd jaar voordien, hield nu de toespraak en het hiernavolgende is een samenvatting, te weten:

26. Ik, Godin van al de hemelen en de gehele aarde. Aanschouw mij, Ashtaroth! De aarde en de hemelen behoren mij toe, zegt Ashtaroth! Ik kliefde de zon in tweeën; want zij behoort mij toe. Ik kliefde de stukken opnieuw; want zij behoorden mij toe. Daarvan schiep ik de sterren en de maan. Maar de grote aarde maakte ik tot mijn voetenbank; want zij behoorde mij toe, en zal er immer blijven.

27. Ik bevolkte haar geheel met al het levende; zij waren mijn schepping. En jullie behoren mij ook toe. Ik bevolkte de sterren en schonk aan hun bewoners grote verrukkingen. En de aarde en mijn hemelen waren plaatsen van groot genot. Want ik schonk overvloedig aan al mijn kinderen.

28. Maar de bewoners van de verafgelegen sterren maakten ruzie vanwege een boosaardige God, Baäl. En zij verwierpen hem. En hij kwam hierheen om mij en mijn hemelse plaatsen te ruïneren. Jullie zijn getuige ervan, mijn geliefden. Ik zou hem kunnen vernietigen met mijn pink. Maar hij is uw Godin onwaardig. Aan jullie geef ik de glorie hem gevangen te nemen en in de hel te gooien, en hem eeuwig te pijnigen.

29. Maar opdat andere slechte Goden zijn aardse plaatsen niet in bezit nemen, moeten zij ook vernietigd worden. Luisteren jullie dus naar het bevel van Ashtaroth, hetgeen luidt, dat jullie omlaag naar de aarde moeten gaan om de Perzen te obsederen en te inspireren om op te marcheren en alle andere mensen op de aarde te vernietigen, te beginnen met het bolwerk van Baäl in Argos, waar hij vele sub-goden onder zich heeft en waar de Argosiërs (Grieken), die hem niet kennen, hem Zeus noemen.

30. En al wie zich dapper betoont onder mijn engelsoldaten, zal ik grote bevordering en glorie schenken, en duizenden en miljoenen slaven. Want als Baäl overwonnen en in de hel geworpen is, moeten jullie zijn engelslaven grijpen en voor jezelf in bezit nemen, overeenkomstig jullie dappere daden.

31. Vervolgens voorzag Ashtaroth haar engeltroepen van officieren en zond hen omlaag naar de aarde, en zij werden door de kapiteins en generaals rondom Perzië verspreid. Ze kregen de opdracht om overdag de leiding te nemen in tegenwoordigheid van de stervelingen en hen tot oorlog tegen Argos te inspireren, en om 's nachts bij hen te zijn en geestelijk in dromen en visioenen tegen hen te praten.

32. En het geschiedde dat Xerxes en het volk, de Perzen, werden aangezet om op weg te gaan en de Argosiërs uit te roeien. En koning Xerxes voerde een leger aan van tweeëneenhalf miljoen soldaten. En zodanig was de inspiratie en obsessie door Ashtaroths engelen, dat zij nog eens tweeëneen half miljoen Perzen lieten meetrekken met de soldaten van Xerxes. Het totale leger van Xerxes bestond dus uit vijf miljoen zielen, hetgeen het grootste leger was dat ooit op de aarde bestaan had of ooit zal bestaan.

## HOOFDSTUK XXI

1. Baäl, de God van de Argosiërs (de Grieken) riep twee miljard engelstrijders bijeen en na hen behoorlijk van officieren voorzien te hebben liet hij hen bijeenkomen in Beth'hagas, een hemels onderkoninkrijk boven het Tillag gebergte, in het noorden van Macedonie, en hij zei tegen hen:
2. Aanschouw uw Schepper, die ik ben! Door mijn adem over de aarde werden jullie voortgebracht. Ik ben degene die vanouds De'yus (Zeus - uitg.) werd genoemd, de Heer God van hemel en aarde. Alle plaatsen zijn mijn plaatsen, alle heerachappij behoort mij toe.
3. Mijn hemelen gaf ik u als eeuwige erfenis. Maar een slechte Godin, Ashtaroth, is gekomen om u te vernietigen.
4. En ze heeft op haar dijen gezworen om u in eindeloze kwellingen te werpen.
5. Zie, ik heb een nieuwe eed gezworen op de zon en de maan en de sterren! Jullie moeten haar gevangennemen, en haar en haar engelen in de hel gooien, om daar voor eeuwig te blijven.
6. Want ik wil de hemelen en de aarde reinigen, en zij zullen schoon en vol verrukking zijn.
7. Luister dus naar het bevel van jullie God Baäl, de heerser van hemel en aarde: jullie moeten naar de aarde omlaaggaan, naar de Argosiërs en ze obsederen, man, vrouw en kind en ze inspireren tot vreselijke daden van bloeddorst en verwoesting en dood tegen de Perzen, die tegen hen optrekken.
8. En terwijl jullie dus zorgen voor de stoffelijke vernietiging van deze boosaardige Godin, zullen mijn hemelse scharen onder leiding van Yaawochad, mijn Heer van Agansetha, haar engelstrijdkrachten aanvallen in elke hoek van deze hemelen.
9. En zo vlug als haar druja's gevangen worden moeten zij in de hellen van Gotha geworpen worden, die ik voor ze gereedgemaakt heb. En al mijn dappere werkers zal ik grote bevordering en macht schenken. Jullie zullen dienaren en slaven zonder tal bezitten.
10. Nu gebeurde het dat er vele jaren van oorlog en verwoesting volgden; maar Baäls scharen waren te machtig voor Ashtaroth. En dus overwon Baäl niet alleen haar engelsoldaten op de aarde, maar ook in haar hemelse hoofdstad. En zijn legioenen stormden op haar los en namen haar gevangen. Daarop keerden haar eigen engelen zich tegen haar, aangezien ze doorkregen dat zij een bedriegster was en niet de Schepper.
11. En zij bonden haar vast en brachten haar en haar Heren en Goden weg naar Toosemmes, een hemelse plaats van smerige geuren, in Gotha, en daar bouwden ze een plaats van kwellingen voor haar en hen en wierpen hen erin. En ze brachten daar tienduizenden van haar officieren heen en wierpen die erin, en ook de geesten van koningen en koninginnen, generaals en kapiteins die haar dwepende aanhangers waren geweest en in de strijd gevallen waren, en die nu in chaos verkeerden.
12. Zo eindigde de godheid van Ashtaroth. En zo werden er, willekeurig en onwillekeurig, twee miljard engelen in deze hel geworpen.
13. Looeamang, de Drieënige God zei: Dit is het einde voor nummer één; vervolgens zal Baäl ondergaan, en hem zal ik ook in de hel gooien.
14. Wat de stervelingen betreft, de machtige legers van Xerxes bleven niet in leven om naar Perzië terug te keren, want ze werden verstrooid en vernietigd. Wat betreft de Argosiërs, zij waren een

geruïneerd volk.

15. En al die landen waren overdekt met de geesten van de doden, in chaos.

16. Want deze oorlogen hadden vele, vele jaren geduurd.

17. Vervolgens kunt u vernemen over Kabalactes, de Drieënige God van Vind'yu en haar hemelen.

Betreffende KABALACTES, de Drieënige, de God van VIND'YU  
en haar hemelen

HOOFDSTUK XXII

1. Kabalactes zei: Aangezien Vind'yu en haar hemelen voor eeuwig van mij zijn, zal ik er de tijd voor nemen en een veilige grondslag leggen. Allereerst zal ik mij een hemelse stad bouwen, Haractu, boven het Yammalaga gebergte, twaalf mijl hoog, en de vleugels ervan zullen zich uitspreiden, zo wijd als het land Vind'yu.
2. En ik zal mij een hemels paleis in Haractu bouwen en het luisterrijk versieren; en het zal ook vleugels hebben aan elke kant; en de vleugels zullen de woningen zijn voor mijn officieren, mijn gekozen en heilige raad.
3. En als Haractu dus voltooid is, zal ik bericht sturen naar alle hemelen van de aarde, zeggend: Kom en zie Haractu, de hemelse zetel van de Heilige Geest; de meest glorieus stad van de Heilige Federatie van de Drieëenheid.
4. En dan zal mijn legioen van engelsoldaten uittrekken om in mijn hemelen te vechten; en zij zullen alle valse Heren en valse Goden die in Vind'yu aanbeden worden uitschakelen. Ik zal ze laten kiezen uit twee dingen: zich neer te buigen in gehoorzaamheid aan mij en aan de Drieëenheid en de Heilige Geest, of: in de hel geworpen te worden.
5. Eén voor één zullen de Goden en tirannen vallen door mijn hand; ik zal ze volkomen en voor altijd verdelgen.
6. Daarop bracht Kabalactes zijn hemelse koninkrijk op orde; stelde zijn officieren aan en verdeelde zijn engelen onder hen, overeenkomstig de hen toegewezen arbeid.
7. En hij bouwde de hemelse stad Haractu, en tooide haar met grote pracht. En hij zorgde voor hospitalen voor de zieken en imbecielen, en verzorgingshuizen voor de es'yans, en werkplaatsen voor de werklieden, en scholen en colleges voor grote kennis.
8. Kijk, zei hij, ik heb gezorgd voor plaatsen voor de zieken, de onwetenden, de hulpelozen en de idioten, zelfs voordat ik mijzelf een palais verschafte. Hier is een God voor u. Zie, ik ben de dienaar van de Drieëenheid, de Vader en de Heilige Geest.
9. Mijn doctrine luidt: Eerst voor anderen te werken, en naderhand voor jezelf. En aangezien jullie begrijpen dat mijn doctrine een heilige doctrine is, moeten jullie hem grondvesten, wat er ook gebeurt. Want, ofschoon ik goed ben, ben ik ook machtig en majesteitelijk, met grote toorn om het kwaad te overwinnen, en gerechtigheid en vrijheid te vestigen.
10. Dit waren nu de hoofdlieden van de stad van Kabalactes, te weten: Pedmon, Laer, Yodava, Craosha, Varaga Sin Tse, Karapa (de valse Mithra, Haekiha, Yutobis (de valse Chrishna), Lumbo-thia, Doravva, Etchwalactcha (de valse Vishnoe), Myrrhes, Sepia, Tidon (de valse Ari), Onatuhu, Durhea (de valse Durga), Indra, Kali, Hosanne, Wahtissa (de valse Agni), Owella (de valse Rana), Gur (de valse Siva), Hiak, Cassavragga (de valae Trimurthi), Hongotha en lthra. En als kapiteins: Sarama, Janassa, Anatheia, Thodica en Janurs.
11. Maar al de voorgaanden namen vele valse namen aan, zowel op aarde als in de hemel, zodat geen enkele historie onthullen kon wie zij waren, of aan de hand van hun namen kon onderscheiden waar hun gebieden lagen.



12. Kabalactes had tegen zijn hoofden gezegd: Kijk eens, de stervelingen hebben vele favoriete namen om te aanbidden. Jullie gaan omlaag naar de aarde, naar Vind'yu, en nemen de tempels voor de omgang met de geesten in bezit, en de orakelhuizen en alle soorten plaatsen waar de mensen komen om te aanbidden, en deze plaatsen zullen van jullie zijn.

13. En voor welke God of Heer de mensen ook geneigd zijn zich te buigen, nemen jullie de naam van die Heer of God aan.

14. Want ik geef jullie deze wet, opdat jullie het land Vind'yu zullen bezitten, niet met nieuwe namen maar met de oude, maar dat alles met één doel, en dat is de grondvesting van de Drieënige Godheid 6).

15. Vervolgens maakte Kabalactes Pedmon tot opperbevelhebber van zijn engelsoldaten, en zond ze met spoed omlaag naar de aarde, naar Vind'yu.

16. Daarna bracht Kabalactes een legermacht van twee miljard engelen op de been om zijn hemelse veldslagen te vechten. Over hen kroonde hij Yettaba tot opperheer.

17. Om de hemelse oorlogen aantrekkelijk te maken voegde Kabalactes er nog zes groepen musici van een half miljoen per groep aan toe.

18. Ook stelde hij tijden en plaatsen voor toernooien vast, voor optochten en groot praalvertoon.

19. Hij zei: Ik wil niet alleen geducht in macht zijn, maar ook machtig in aantrekkelijkheden boven alle andere Goden.

20. Zoals er verteld werd over de oorlogen van Looeamong, precies zo, maar op een andere plaats speelde zich de vreselijke strijd af in de hemelen van Kabalactes, en dit manifesteerde zich ook onder de stervelingen van Vind'yu.

21. Zo gebeurde het in een paar honderd jaar dat het land alleen nog maar uit puinhopen bestond, maar er boven, in elke richting, bevonden zich honderden miljoenen engelen in chaos; dat waren de geesten van hen die in de oorlogen gedood waren.

22. Kabalactes zei: Nu zal ik het puin wegruimen en mijn eeuwig gebouw op de aarde oprichten.

23. Zie, ik zal de heilige boeken van de stervelingen op mijn eigen manier omwerken.

24. In deze tekenen wil ik opnieuw bouwen: de triangel, die de drie lichten voorstelt, de Vader, de Zoon en de Heilige Geest.

25. Ik wil de tau (stier) opnieuw vestigen als het teken van mijn macht. En omdat mijn hemelen de Volmaakt Reinen zijn, zal de tau wit zijn.

26. Het wiel (de juggernaut) zal mijn teken langs de weg zijn.

27. Deze tekenen zullen aan mijn menselijke onderdanen gegeven worden, om voor altijd van hun te zijn.

28. En ieder die met mijn symbolen paradeert, zal weten dat zij mijn verbond vormen dat ik met de stervelingen gesloten heb.

29. Daarna benoemde Kabalactes twaalfduizendvierhonderdachtentachtig engelen die naar Vind'yu omlaag moesten gaan om de heilige boeken van de stervelingen te herschrijven.

30. En hij kroonde Gaonaza tot hoofd van de inspirerende scharen.

31. Teneinde de vijf grote boeken te schrijven waren er van voor hun geboorte al vijf stervelingen uitverkoren, door de beschermengelen die voor dit doel aangesteld waren.

32. Deze mannen waren: Harritza, om de Avesta te schrijven; Vraghettes, om de Vendidad te schrijven; Royhoh, om de Vispered te schrijven; Yathavah, om de Yacna te schrijven en Uzariah om de Khordavesta te schrijven.

33. De engelen die door Kabalactes in de hemel waren uitgekozen, werden omlaaggestuurd naar deze stervelingen in hun kindsheid, om vanaf de tijd van hun geboorte over hen te waken. En de engelen werden in wachten verdeeld die toereikend waren om alle andere engelen weg te houden, en om dag en nacht bij hun sterfelijke pupillen te zijn, om in de droom met ze te praten, om ze visioenen te geven en goede gewoonten en deugd en waarheid en wijsheid.

34. En het geschiedde dat, toen deze stervelingen volwassen waren en de tijd voor hun werk gekomen was, zij als één waren met hun beschermgeesten, en de stem kenden van hun meester Kabalactes, die zij door inspiratie Ahura'Mazda noemden, omdat deze naam plezierig was voor de stervelingen.

35. Gaonaza, de bevelhebber van de inspirerende scharen, verdeelde de twaalf Lichten van de Troon, de engelen die in contact stonden met de vijf stervelingen, twee aan elk van hun behalve aan Harritza, en hem gaf hij er vier.

36. En toen dan het schrijven zou beginnen, gebeurde de inspiratie op de volgende manier, dat wil zeggen:

37. De schrijver was van tevoren geïnspireerd om 's morgens bij dageraad op zijn post te zijn en alle dingen gereed te hebben om een half uur voor zonsopgang te gaan schrijven, en totdat de zon opkwam verder te schrijven.

38. En de engelen die het contact onderhielden, stonden naast hem en legden de handen op hem. Naast deze engelen stond een volgende engel, met de handen op hen; en, na deze stond weer een andere, en zo door; via duizend engelen op een rij strekte zich een directe lijn uit naar Haractu, de hemelse zetel van Kabalactes. En vanaf de laatste, duizendste engel in de rij waren drie koorden van es'ean-licht uitgestrekt, omhoog naar de hemelse troon, ja zelfs naar de heilige raad waarvoor het hoofd van de tienduizend sprak, zoals tevoren door Kabalactes gelast was. 7)

39. En wanneer het hoofd sprak in de hemel, ging de es van zijn stem omlaag naar de sterveling, die in aardse bewoordingen weergaf wat er in de hemel gesproken werd.

40. Jehovih heeft gezegd: Twee soorten geestelijke inspiratie heb Ik voor de stervelingen geschapen: voor de individuele mens, individuele geesten; maar voor degeen die werkt voor de verrijzenis, een rij van engelen die zich uitstrekt tot de koninkrijken in de hemel.

41. En als zo'n rij een goed werk dient, verbreek Ik haar niet; maar als het uit zelfzucht gebeurt, zal ze vanzelf breken.

42. Zo werden de heilige boeken van Vind'yu geschreven, waarvan de verminkte resten tot op vandaag nog bestaan. En afschriften van deze boeken werden geschreven op linnen en op papier en op steen; sommige daarvan werden in diverse richtingen over Vind'yu verspreid.

43. In zeventachtig jaar voltooide Kabalactes de heilige boeken, waarna hij de inspirerende scharen afdankte.

44. Tot dusver had Kabalactes negen miljoen mannen, vrouwen en kinderen in de oorlogen vernietigd. Ook had hij vierduizend heidense tempels verwoest, en meer dan driehonderd steden. En hij verbood ruim tweehonderd talen en verbande tweeënzestig honderd valse Heren.

45. Eveneens gebod hij dat alle talen in het vervolg moesten worden samengesteld uit het Vedisch, Yi'ha en Zend, waaruit het Sanskriet ontstond zoals het is tot op vandaag.

46. Vervolgens kunt u horen over de Drieënige God Ennochissa van de hemelse plaats Eta-shong, boven Chine'ya.

## HOOFDSTUK XXIII

1. Ennochissa zei: In overeenstemming met de luister van een koninkrijk wordt de heerser daarvan verheerlijkt; dat is wat ik te weten ben gekomen. Dus moet Eta-shong alle andere hemelse plaatsen te boven gaan. Dit sprak hij in bijzijn van zijn Heren.
2. Vazista zei: Uw Heren delen dezelfde mening. Wat Looeamong en Kabalactes betreft, die zijn meer gericht op de aardse aangelegenheden dan op die van de hemel.
3. Ennochissa besteedde er tweehonderd jaar aan om zijn hemelse stad Eta-shong te bouwen en te verfraaien en daarvoor had hij meer dan twee miljard slaven in dienst.
4. En wat zijn hemelse paleis betreft, en het paleis van zijn heilige raad, een dergelijke pracht en staatsie hadden nog nooit eerder bestaan in een van de lagere hemelen.
5. De ring van vuurkolommen, ten getale van een miljoen, was gelijk aan de halve breedte van het land Chine'ya. Voor zijn paleis stonden vierhonderdduizend bogen en pilaren, en naar de voet van de troon leidden zeventig traptreden, met een breedte van duizend lengtes (van een man - uitg.). Voor de bogen bevond zich een arena van vierduizend lengtes in doorsnee, en deze werd opgesierd door honderdduizend fonteinen van vuur en water. Op de muren en bogen bevonden zich hier en daar hangende bloementuinen en draperieën van goud en zilver.
6. En wat betreft de uitvoering die ten toon gespreid werd, die was zo fraai dat geen enkele taal daarover een idee kan overbrengen op het menselijk verstand, behalve dan, het dient gezegd te worden, dat alles werd uitgebeeld dat op de aarde en in de hemelen daarvan bestaat.
7. De officieren van het paleis, die in de graad beneden de heilige raad, de Heren, maarschalken en griffiers stonden, waren generaals, kapiteins, inspecteur-opzieners, ontvangers en bouwers, en zij stonden allemaal boven graad negentig.
8. In de arena van het paleis werden een half miljoen es'enaurs en trompettisten gehandhaafd, alsmede vier miljoen vuur- en waterdienaren, en drie miljoen lastdragers, en behalve hen waren er nog zes miljoen leveranciers en bedienden.
9. Alleen de officieren met een rang konden de arena oversteken of de bogen opgericht naderen; al de anderen moesten op hun buik kruipen om de troon te benaderen, en onderwijl gebeden opzeggen.
10. Ofschoon de andere Drieënigen grote hoofdsteden en paleizen bezaten, waren ze niet te vergelijken met die van Ennochissa.
11. Zo werkte deze Drieënige, zelfs tot verwaarlozing van zijn aardse gebieden.
12. En het geschiedde dat God, de Zoon van Jehovih in Paradijs, het zaad van het geloof zaaide in Chine'ya, ten gunste van de Schepper. Zodat tegen het einde van tweehonderd jaar nagenoeg al de geesten van de doden niet naar de Drieënige gingen, maar naar God in Paradijs.
13. En Gods engelzendingen begaven zich in het hemelse koninkrijk van deze Drieënige en wonden vele bekeerlingen voor Jehovih.
14. Zodat Ennochissa inderdaad ontdekte dat zijn hemelse koninkrijk terrein ging verliezen.
15. Daarop besloot hij tot oorlog over te gaan en alle stervelingen in Chine'ya die de Grote Geest vereerden, uit te roeien. En ook besloot hij om alle engelen die in Jehovih geloofden, of die

zendelingen voor het koninkrijk van God waren, uit zijn hemelen te verdrijven.

16. Van al de Drieënigen was Ennochissa dus de eerste die Jehovih de oorlog verklaarde, hetgeen precies het tegengestelde was van zijn eigen verklaringen toen de Federatie aanvankelijk gevormd werd.

17. Vanaf deze tijd werd Ennochissa door de Faithists in de hemel een valse God genoemd.

18. Tot nog toe hadden de andere twee Drieënigen eerder voor Jehovih gestreden dan tegen Hem.

19. Hierna kenden zowel de stervelingen als de engelen in Chine'ya geen vrede meer. En als er geen oorlog bestond tussen twee of meer steden of staten en de menssen waren volgelingen van Jehovih, obsedeerde Ennochissa met zijn honderden miljoenen oorlogsengelen die stervelingen en stortte ze in de oorlog, om ze elkaar te laten vernietigen.

20. Keert u zich nu af van deze taferelen van verschrikking en verneem over het koninkrijk van God, Jehovih's Zoon.

## Over het werk van GOD, de ZOON van JEHOVIH

### HOOFDSTUK XXIV

1. Sakaya werd geboren in Hagotha, in de provincie Nao'wan, aan de grens van Nepal; maar omdat zijn geboorte was voorspeld door de Faithist-profeten en dat hij de doctrines van Capilya opnieuw zou vestigen, werd zijn geboorteplaats naderhand Capilya'wahtu genoemd.
2. Sakaya's vader heette Metanga en hij was uit het twaalfde geslacht van Suddhodana (dat wil zeggen van zuiver plantaardig voedsel). Gedurende die tijd werd door geen van zijn voorouders vis of vlees gegeten, of iets dat de levensadem ademde.
3. Metanga was zeer oud toen Sakaya werd geboren, maar de vrouw van Metanga was slechts vijftien jaar oud; daarom gaven de mensen het kind de bijnaam Sramana Gotama, hetgeen betekent: zonder hartstocht van de vader en moeder.
4. Metanga was de Hoge Vader (koning - uitg.) van de provincie Nao'wan; derhalve werd Sakaya als prins geboren, zoals door Jehovih in de hemel geboden was dat hij zijn zou. Daarover zei Hij: Degene die Ik zal verwekken moet de glorie van de aarde voor zich hebben, en hij zal zo geleerd opgroeien als een koning en een priester, en hij zal vrede en goede wil op aarde hervestigen.
5. Nu waren er in Vind'yu vierhonderd jaar lang bloedige tijden geweest, en in die tijd had een strijdende sekte die zich valselijk brahmanen noemde, het land onder de voet gelopen met zwaard en speer, lans en vuur, de tempels, orakels en talen vernietigend.
6. Dit waren de verwoestingen, zoals eerder vermeld, die door de God Kabalactes veroorzaakt waren en waarvan de stervelingen veronderstelden dat zij onder de God Brahma stonden.
7. God, de Zoon van Jehovih, had tegen Etchessa gezegd, de hoofd beschermengel van Sakaya: U moet ervoor zorgen dat uw pupil het brahmanisme, het ascetisme en alle andere religies leert kennen.
8. Op die manier werd Sakaya onderwezen; en op twaalfjarige leeftijd legde hij de gelofte voor het brahmanisme af.
9. Op zijn vijftiende verlangde hij ernaar de toestand van extase te verkrijgen en sloot zich aan bij een groepje van zeven brahmaanse priesters, en hij trok gedurende drie jaar met de bedelnap rond; hij bedelde voor de armen, leefde als de armen, en vastte, bad en studeerde met zijn leraren en priesters.
10. En gedurende nog vier jaar ontzegde hij zichzelf het spreken, behalve tot de Heilige Geest, en woonde buiten de deur, dag en nacht.
11. Maar Jehovih stond niet toe dat de toestand van extase voor Sakaya kwam. En op zekere nacht sprak zijn beschermengel Etchessa tegen hem in een droom, en hij zei:
12. Zie, Ik ben Jehovih, en niet de Heilige Geest! Ja, Ik ben een werkelijke Persoon! En Eeuwig Tegenwoordig! Waarom hebt u Mij opzij gezet? Schiep Ik u niet levend, en maakte Ik u ook niet tot een persoon? U werd geboren uit het ras van Suddhodana. Uw werk bestaat er niet uit de toestand van extase voor uzelf te zoeken, hetgeen egoïstisch is, maar om Mijn licht op de aarde te hernieuwen.
13. Geef dus dit hoogst nutteloze leven van biddend rondtrekken op en keer terug naar het huis van uw vader en neem een vrouw. Want hoe kunt u de wijsheid van de aarde verwerven zonder een echtgenoot en vader te worden?

14. Sakaya ontwaakte en herinnerde zich zijn droom, en hij vertelde het zijn priesters en vroeg hen naar de betekenis ervan. En zij zeiden tegen hem: Dit was geen droom, maar de stem van satan; zet het van u af.

15. Maar Sakaya was meer van zijn droom overtuigd dan van zijn priesters; en daarom gaf hij het vasten en bidden op en ging terug naar het huis van zijn vader. Hij zei: Vader, u bent wijs op de manier van uw generaties. Voortaan wil ik geen priester meer zijn, noch in feite een brahmaan, wat dat betreft, maar uw doctrines volgen die meer uit daden dan uit woorden bestaan. U zult dus een vrouw voor mij uitzoeken, want ik wil trouwen en vader worden.

16. Zo trouwde Sakaya, en zijn vrouw schonk hem een zoon. Toen hij naar het kind keek, zei hij: Jij bent de grootste van de vermaningen.

17. Vanwege het vreemde leven dat Sakaya geleid had, een prins zijnde, was hij het wonder van de stad Hagotha, en hij was heel geliefd bij het volk, speciaal bij de armen, want zijn bedelnap had hen vaak van de honger gered.

18. Toen het dus bekend raakte dat hij vader geworden was, kwamen er duizenden armen voor het koninklijk paleis, en ze zongen lofliederen voor Sakaya en zijn kind en vrouw. En de arme vrouwen droegen kleine kinderen op de armen. Toen Sakaya de kleintjes zag, barstte hij in tranen uit en kwam naar buiten, voor de menigte en hij sprak hen toe:

19. Op deze dag heb ik gezondigd tegen de hemel en de aarde! Kijk naar mijn tranen! Waren het maar bloeddruppels die ik vergieten kon om jullie goed te doen! Want ik heb naar mijn eigen zoon gekeken, en zei in mijn hart: Deze is van mij! En ik dacht erover na dat mijn zoon als prins geboren is en zonder armoede; maar ik dacht niet aan deze grote menigte baby's, die niet verzekerd zijn tegen verhongeren.

20. Waarom zal ik dan blijven bij iemand die welgesteld is, en mijzelf verzadigen aan het gemak en de zelfzuchtige genoegens van mijn eigen huis? En deze menigte van baby's overlaten aan de risico's van een onzeker bestaan?

21. Heeft Sakaya geen groter hart dan dit? Heb ik enig recht om meer kinderen op de wereld te zetten voordat ik heb gezorgd voor een solide geluk voor hen die reeds geboren zijn? Wat betekent mijn gezin in mijn koninkrijk, al zou ik het land van Yaganosa tot aan de oceaan verkrijgen, indien dit branden in mijn eigen ziel niet ophoudt, maar het tot in eeuwigheid uitroept: Genees de zieke aarde!

22. Vanaf deze tijd kom ik met u overeen, Gij Al Licht, om heel de aarde op te geven en U te dienen! De dieren kunnen jongen voortbrengen en ze zetten hun zinnen alleen op hun eigen nakomelingen! Uw Licht beweegt mij tot een edeler handelwijze!

23. Op deze dag laat ik de aarde en de hartstochten voor aardse dingen varen; ik wil Uw Zoon zijn, O Jehovih! En voortaan al mijn dagen werken op de aarde om Uw overvloedige nageslacht te verbeteren! Kijk eens naar deze kleine baby's die naar mij zijn toegestuurd, met Uw glimlach, O Jehovih, op hun onschuldige gezichtjes! Ze roepen naar me: Help! Help!

## HOOFDSTUK XXV

1. Thoanactus, het engelhoofd van de loo'is die Sakaya voortbrachten, zag de vastberadenheid van Sakaya en hij vertrok onmiddellijk naar Paradijs, naar God op de troon, om de opdracht van Jehovih te ontvangen en een lijn van es'ean-licht naar de sterfelijke sfeer te vestigen.

2. En daarop liet God door zijn officieren de hoogste graden uit de vrijwilligers uitkiezen en hen opstellen in een lijn van licht omlaag naar de aarde, naar Sakaya, opdat de stem van God en van zijn Heilige Elf door Sakaya zou kunnen spreken, met de wijsheid van Jehovih. De scharen zouden onder leiding staan van Thoanactus.

3. De loo'is, ten getale van een miljoen, werden eveneens naar hun plaatsen in de lijn ontboden; en in vijf dagen tijd werd het licht van de troon van God verenigd met de ziel van Sakaya, en begon hij te prediken, ja zelfs vanaf het bordes van het paleis van de koning, zijn vader.

4. Inmiddels inspireerden de loo'is van de scharen van Thoanactus hun sterfelijke pupillen, de mannen en vrouwen die op de wereld geboren waren om discipelen en volgelingen te worden van Sakaya, om naar hem toe te gaan.

5. En het geschiedde weldra dat zich in Sakaya's geboortestad mannen en vrouwen verzamelden om hem te horen prediken. Zodat de mensen tegen elkaar zeiden: Een dergelijke komst van vreemdelingen bewijst dat de Grote Geest met Sakaya is. dwaasheid geweest ben, dienen jullie verstandig te zijn door niet mijn vroegere voetstappen na te volgen.

10. In mijn jeugd werd ik bezielde om de ellende, zorgen en kwellingen van de stervelingen te zien. En ik riep het uit tot Ahura'Mazda, zoals de priesters mij voorgeschreven hadden, om een veilige weg te vinden om goed te doen in de wereld.

11. Maar in de legenden van de Ouden zag ik, dat Capilya en Brahma en Zarathoestra door tekenen en wonderen begeleid werden. Dus bedroefde het mij geen tekenen en wonderen te verkrijgen.

12. U weet de rest. Ik vastte en bad en pijnigde mijn vlees, om de aarde in mijn ogen weerzinwekkend te maken, precies volgens de regels van de brahmaanse priesters.

13. Maar er kwam niets meer tot mij dan tot de gewoonste magiër.

14. Daarom verklaar ik u dat ik afstand heb gedaan van brahmanisme en ascetisme, en de zarathoestrische religie heb aangenomen, hetgeen betekent dat goede werken de enige redding zijn.

15. Te weten wat goede werken zijn, en die aan te wenden voor de bewoners van de aarde, behoort de voornaamste studie van een prediker te zijn.

16. En, aangezien de meeste misdaad en ellende voortkomt uit armoede, en vanwege de verdeeldheid van de zaken van de mensen, is het verstandig om eerst een remedie tegen de armoede te bedenken, en ten tweede, iets dat aantrekkelijk is om een broederschap onder de mensen tot stand te brengen.

17. Om dit te volbrengen is het hoogste en beste plan, zoals Capilya onderwees, het samengaan van families van tientallen en twintigtallen en honderden en duizenden, met rab'bahs (priesters) voor ieder.

18. In deze families zal er noch koop noch verkoop zijn, noch eigendomsrecht, noch verdelingen, noch kasten, noch voorrechten van de een boven de ander, noch rijk noch arm.



19. Toen men Sakaya vroeg: Hoe staat het met degenen die vlug kunnen werken, en sterk zijn, en veel kunnen volbrengen, zullen zij niet de voorkeur genieten boven degenen die weinig produceren?

20. Sakaya zei: Een zeker iemand had twee zoons, de een was sterk en de ander zwak en toch maakte de vader in zijn testament geen onderscheid tussen zijn zoons. Handelde hij dan rechtvaardig?

21. Zij zeiden: Een zeer rechtvaardige vader.

22. Sakaya zei: Zo verklaar ik u de ormazdische wet; om elkaar alle benodigde dingen te geven, en zonder onderscheid wat betreft sterkte, of wat betreft deskundigheid.

## SAKAYA'S LEERSTELLINGEN

### HOOFDSTUK XXVI

1. Sakaya zei: U kunt zich niet verenigen met alle mensen; want velen hebben een andere voorkeur en gewoonte.
2. Niettemin, weiger niet alle samengaan om deze reden, want er zijn degenen die met u overeenstemmen. En degenen die niet bij u passen zijn niettemin verenigbaar met anderen.
6. Het hiernavolgende is de kern van de doctrines die door Sakaya gepredikt werden; het opnieuw vestigen van de Zarathoestrische wet, dat wil zeggen:
7. Ik ben maar een man; aanbid mij niet. Ook moeten jullie mij niet om mijn woorden eer bewijzen; want het zijn in feite niet mijn woorden.
8. Al de wijze woorden van de mensen zijn de opeenstapeling van voorafgaande dingen; er is niets nieuws. Ook ik verkondig geen nieuwe doctrine of nieuwe ritens en ceremoniën.
9. Integendeel, ik beleid openlijk mijn dwaasheden tegenover u. Voor zover ik een voorbeeld van
3. Ormazd heeft een groot gebied geschapen; Zijn mensen zijn talrijk, en er zijn er velen in de wereld die zo gelijk aan anderen zijn, dat ze in alle dingen als één zijn.
4. Kiest u diegenen, en als u één bent met elkaar, zo bent u één met de Schepper.
5. Maar het meest van alles zullen deugd en nijverheid en goede werken in de wereld komen door de voorbeelden, die u de jongeren voorhoudt. Het is beter uw boze bui te verbergen en te onderdrukken in bijzijn van de jongeren, dan een hele staat door wapengeweld te veroveren.
6. De jongeren zijn uw engelen die u door de Schepper gegeven zijn; en u bent hun Goden. Bedenk u dan, wat voor soort koninkrijk u grootbrengt.
7. Geluk op aarde wordt beantwoord door geluk in de hemel; en datgene wat geplant wordt op aarde, wordt geoogst in de hemel.
8. Betreffende liefdadigheid: Ik zeg dat het goed is om de bedelnap op te nemen, en rond te gaan om voor de armen te bedelen; en toch, in één adem zeg ik dat het een kwaad is.
9. Dit heb ik ontdekt over alle liefdadigheid; het kent twee grote kwalijkheden: ten eerste vleit het degene die geeft, dat hij een goed werk heeft verricht, en dat is een nadeel voor zijn eigen ziel; ten tweede: liefdadigheid schaadt de armen, want het vernietigt de mannelijkheid, en geeft goede kaste aan een bedelaar.
10. Ofschoon dit koninkrijk gevuld is met ziekenhuizen en huizen van liefdadigheid, is het niettemin vrij van zwervers en hulpelozen.
11. En hoewel u duizend huizen voor de armen bouwt en ze tevens voedt, zult u er toch net zoveel hebben die nog steeds onverzorgd zijn als wanneer er maar één armenhuis was.
12. De wet is onveranderlijk in de hemel en op aarde, dat, wat u ook verzorgt, zal groeien.

13. Ook verklaar ik u een even strenge wet, die luidt: dat als u niets doet om de bedroefden, de ellendigen en hulpelozen goed te doen, u niet ontkomen kunt aan de verdoemenis van aarde en hemel.

14. Om dit te verhelpen komt het op u neer om in de samenleving zelf een remedie te vinden, waardoor er geen rijken en geen armen zullen zijn.

5. Want het is ook wet, dat waar er rijken zijn, er armen moeten zijn. Waar meesters zijn, daar moeten dienaren zijn.

16. Waarin de rijke man een zondaar is in de ogen van hemel en aarde, zelfs meer dan de arme man.

17. Sommige van hen vroegen aan Sakaya: Veronderstel dat een rijke man geen voedsel geeft aan de armen en hulpelozen, maar hij verschaft werk aan een duizendtal ingehuurde dienaren; is hij dan niet goed?

18. Sakaya zei: Een man mag dan zijn vee voeren, voor de zieken zorgen, maar hen toch als vee behandelen. En hij die dit zijn broeders en zusters aandoet; op die man ligt de vloek van de Schepper.

19. Maar als hij opgeeft wat hij heeft, en zich maakt tot een vader over hen, door zich te ontwikkelen tot mannelijkheid en wijsheid en deugd, dan zijn zijn liefdadigheden als een deugd.

20. Wat iemand ook doet, waarbij zijn eigen ego invloed krijgt over anderen, die persoon geeft aanstoot in het oog van Jehovih (Ormazd).

21. Maar toch zijn deze dingen niet nieuw in de wereld; het waren de doctrines van de Ouden. En vandaag prediken de brahmaanse priesters ze in talen die u niet verstaat. Zie, ik scheid me af van hun talen en predik de waarheid in uw moedertaal, en het klinkt nieuw voor u.

22. Ik heb het geprobeerd, en voor mijzelf bewezen, en ik verklaar het aan u dat prediken alleen van weinig nut is in de wereld. Gesproken woorden zijn als een zuchtje wind. Zij waaien weg. Geschreven woorden liggen in de stilte; ze zijn dood.

23. Ik ben niet gekomen om te preken, noch om een nieuwe orde van prediking op te bouwen, maar om een praktijk in het leven te grondvesten waardoor misdaad en ellende en hongersnood kunnen worden afgewend.

24. Capilya overdekte de aarde met families van gemeenschappen en de aarde werd als een tuin, rijk van vruchten en bloemen. De armoede werd weggenomen van dit land. Daarna kwamen er wrede oorlogen en vernietiging van de harmonie en kennis.

## HOOFDSTUK XXVII

1. Reiniging is de eerste wet die ik u geef, en hij is dezelfde als bij de Ouden, waarin:
2. U niet het vlees zult eten van welk schepsel dan ook dat de levensadem geademd heeft; noch van de vis die leefde in het water of onder het water.
3. U iedere dag eenmaal zult baden van de kruin van het hoofd tot de zool van de voeten. En voor het baden zult u zeggen: Voor Uw aangezicht, O Jehovih (Ormazd) wil ik het vuil van mijn lichaam en het kwaad uit mijn geest wegdoen. En na het baden zult u zeggen: Zoals ik met het water de uitwendige mens heb schoongewassen, helpt U mij, O Jehovih, mijn geest schoon te maken.
4. In de morgen, wanneer u wakker bent geworden, zult u zeggen: Help mij, O Jehovih, om mijn gedachten zuiver te houden vandaag; en mijn ziel vol van liefde en tederheid.
5. In de avond, voor het slapen, zult u zeggen: O Jehovih, help mijn minder belaste geest de wegen van Uw rechtvaardig oordeel te zien, terwijl mijn stoffelijk lichaam slaapt.
6. Zonder reinheid kan geen mens de Schepper zien; met reinheid kunnen alle mensen Hem zien, en Hem horen.
7. Het is gemakkelijker om het stoffelijke lichaam te reinigen dan het geestelijke. Want dieet en baden kunnen het eerstgenoemde volbrengen, maar voor de ziel zijn zuivere gedachten vereist.
8. Een man kan schoon zijn wat het vlees betreft; maar als hij onreine gedachten koestert, is hij onrein in de geest. Al wie wreedaardig of ten onrechte over zijn buurman spreekt, is onrein in de geest. Als hij over de tekortkomingen en bedriegerijen van zijn buren spreekt, is hij onrein in de geest.
9. Daarentegen is loutering, het eerst van alles, de eerste wet van iemands eigen zelf.
10. De tweede wet is, na gelouterd te zijn, om er voortdurend naar te streven goed aan anderen te doen.
11. Sommigen uit de menigte vroegen: Wat bedoelt u, met goed aan anderen te doen?
12. Sakaya zei: Door anderen te inspireren tot reinheid als eerste; en vervolgens het verkrijgen van de (eigen) persoonlijkheid. Er werd gezegd, sinds onheugelijke tijden, dat het helpen van de armen, hen te geven, hen te dienen, het doen van goede werken voor anderen betekent. Maar ik zeg tot u, dat dit maar de halve weg is naar datgene wat goed is. Want u moet hen niet alleen helpen, maar naar hen toegaan en ze onderwijzen hoe ze zichzelf moeten helpen. Dat betekent goeddoen voor anderen.
13. Er werd gezegd: Al wie de ritus van de priester opzegt en dagelijks een bepaald aantal gebeden herhaalt, verricht een goed werk. Maar ik zeg tot u, dat al wie iemand leert om gebeden uit zichzelf te bedenken, een groter goed gedaan heeft.
14. Iemand op de weg te plaatsen, om voor zijn eigen redding te zorgen, dat is het beste goede werk. Terwijl u afhankelijk bent geweest van de priesters, om voor u te bidden, kom ik om u te leren voor uzelf te bidden.
15. De derde wet luidt: Het ego te verloochenen; bereidwillig van hart te zijn om de eigen verlangens, bezittingen en meningen op te offeren omwille van de vrede en het welzijn van de familie. Dit is de meest moeilijke wet. Want de zelfzuchtigheid van de mens laat hem zeggen: Ik houd zoveel van de

vrijheid. Laat mij de dictator zijn, en volgt u mijn besluiten op.

16. Zonder dit kwaad onder de mensen konden zij in vrede samenwonen, op de hele wereld.

17. De vierde wet luidt: Alle mensen lief te hebben, mannen, vrouwen en kinderen, als broeders en zusters.

18. De vijfde wet luidt: Kwaad met goed te vergelden; genoeg te schenken aan degenen die pijn veroorzaken.

19. Deze dingen in praktijk te brengen, alle dingen gemeenschappelijk te bezitten, is voldoende voor de verlossing van de wereld uit duisternis, oorlog en kwaad, voor vrede en licht en geluk voor al wat leeft.

## HOOFDSTUK XXVIII

1. Sakaya zei: Zonder ritën en ceremoniën is een volk als een verzameling musici die allemaal een andere melodie spelen.
2. Zonder geloften aan algemene regels is een gemeenschap als een boerderij zonder hekken, waar het vee rondzwerft en de oogst vernielt.
3. Twee dingen zijn in het oog vallend voor alle mensen, waarover het onnodig is te redetwisten: Licht en Duisternis. Of ge het Licht nu Eolin, Ormazd, God of Sudga noemt, doet er weinig toe, mits het idee dat wordt uitgedrukt, betrekking heeft op datgene wat HET HOOGSTE IS DAT MEN ZICH KAN VOORSTELLEN, DIE EEUWIG TEGENWOORDIG is, en de Persoon is van waaruit alle personen ontsprongen. En of ge de duisternis nu ZONDE, of KWAAD of SATAN noemt, dat doet er weinig toe, mits het idee dat wordt uitgedrukt datgene is wat het uiterst tegengestelde is van licht.
4. Zonder deze beide entiteiten voor ogen, om de ene te mijden en de andere na te streven, is een gemeenschap als renpaarden die een prijs willen winnen door in cirkels rond te rennen, in plaats van een goed verzorgde baan te volgen.
5. Breng geen man of vrouw in de familie alvorens er plechtig beloofd is de Al Persoon, Jehovih (Ormazd) te dienen, met een geheel bereidwillig hart.
6. Wees behoedzaam, om satan en zijn afgezanten te vermijden.
7. En wanneer u bijeengekomen bent, kiest u de oudste, wijste en beste man als vader van de familie (gemeenschap).
8. Als er kwesties rijzen om te bespreken, dan moet degene die erover spreekt dit doen in de richting van het licht, en niet van de duisternis.
9. Toen hem hierover om nadere uitleg werd gevraagd, zei Sakaya:
10. Er zijn twee vormen van bespreking voor alle mensen: de één is om licht te geven, en de ander is om de tegenpartij te beledigen. De eerste is uit Jehovih, de tweede is satans methode. In de familiebespreking zal de laatste methode niet worden toegelaten door de vader (rab'bah - uitg.).
11. Nadat de bespreking geëindigd is, zal de rab'hah beslissen overeenkomstig het licht van de Vader dat in hem is.
12. Op dit punt vroeg men Sakaya: Waarom geen beslissing volgens de stem van de meerderheid?
13. Sakaya zei: Dat is het lagere licht, het is slechts het licht van de mensen.
14. Want ik verklaar u, dat u niet Jehovih en de mensen kunt dienen. Het is een plicht van iedere man in de gemeenschap, die deelneemt aan de bespreking, om vanuit het hogere licht te spreken zoals hij het waarneemt, zonder zich te bekommeren om politiek of gevolgen. En dezelfde wet zal bindend zijn voor de rab'bah; en ofschoon negen van de tien mannen voor de andere weg kiezen, zal toch het besluit van de rab'bah boven al de anderen staan.
15. Wanneer de bespreking zich tegen de ritën en ceremoniën keert, die de gemeenschap misschien wil aannemen, of de muziek, of de discipline betreffende begrafenissen, huwelijksvoltrekkingen of geboorten, moeten de sprekers eraan denken dat een familie is samengesteld uit oud en jong; uit

bezadigden en humoristen; en dat elk talent wordt geschapen voor de glorie van het geheel, en voor de glorie van de Schepper; en zij dienen hun begrip te vergroten, om het geheel te omvatten. Denk eraan, het is gemakkelijker naast een stier te lopen en hem op zijn weg te laten keren, dan tegen hem in te gaan met dezelfde bedoeling.

16. De ene mens heeft plezier in de offerande (eredienst) door in de handen te klappen en te dansen; een ander in poëzie, een volgende in zingen en weer een ander in een stil gebed. En toch geniet de een niet de voorkeur boven de ander in het oog van Hem die hen schiep, want zij vormen het werk van Zijn eigen handen.

17. Houd er dan rekening mee dat u zorgt voor een tijd en plaats in de gemeenschap voor hen allemaal, volgens hun eigen manier, en hen heilig geleidt. Want als u ernaar streeft hen te binden die uitbundig van geest zijn, om niet te dansen en in de handen te klappen, zullen ze een uitweg zoeken in het geheim en met een slechte bedoeling.

18. Hierin zijn de brahmaanse priesters helpers en handlangers geweest van de huizen van ontucht en dronkenschap en losbandigheid; want ze hebben getracht u tot asceten te maken door uw natuurlijke talenten uit te roeien.

## HOOFDSTUK XXIX

1. Sakaya zei: Werkelijk, ik verklaar u iets nieuws dat echter al oud was, duizenden jaren geleden:
2. Dat religie niets meer of minder is dan ritën en ceremoniën in de discipline van een gemeenschap. Zoals een legermacht van soldaten getraind wordt door zijn kapiteins, wanneer bepaalde bevelen en manoeuvres de soldaten doen handelen als een eenheid in beweging, zo wordt de religie in een gemeenschap door middel van ritën en ceremoniën gemaakt tot een eenheid om werken van liefdadigheid en harmonie, liefde en gerechtigheid uit te dragen.
3. En ieder lid van een gemeenschap, die geen deelneemt aan zijn religie, is als een leegloper die zich mengt onder een compagnie soldaten, waar zijn aanwezigheid neigt tot het kwade.
4. De brahmaanse priesters trekken predikend rond, zingend en biddend voor het publiek, groot vertoon opvoerend in de tempels; maar niemand van ze brengt in praktijk wat ze belijden.
5. Trek lering uit deze euvelheden, om goed te doen; ten eerste, door alleen in families te leven waar al de leden in praktijk brengen wat ze belijden.
6. Zoals het ervoor staat, is het wel makkelijk om te preken en het religie te noemen; maar de vruchten moeten afgemeten worden naar de stad of de staat die gered wordt van de zonde. Wie, van al de priesters in de tempel, kan dan zeggen: hier is een gemeenschap die van de zonde is gered!
7. Als ze hier niet toe in staat zijn, dan zijn ze zelf huichelaars en godslasteraars.
8. Satan roept vanuit een donkere hoek en zegt: Blijven jullie in de slechte wereld en doordring de hele massa.
9. Nogmaals roept hij vanuit een donkere hoek en zegt: Verlaat de slechte wereld, en leef als een asceet, bid alleen, leef alleen.
10. Wederom roept hij uit een donkere hoek en zegt: U en uw vrienden zijn te zuiver om u in te laten met de wereld; ga weg in 't geheim en laat de wereld aan zichzelf over.
11. Nu zeg ik tegen u: Doe geen van die dingen; en in één adem zeg ik: doe ze allemaal.
12. Laat uw gemeenschap in de wereld blijven, opdat het een aantoonbaar voorbeeld kan zijn dat liefde, vrede, overvloed en geluk mogelijk zijn op de aarde. Laat de gemeenschap voldoende ascetisch zijn om de gelukzalige staat te verwerven, hetgeen de triomf van de geest is over het vlees.
13. En, wat betreft het derde probleem, neem geen deel aan het bestuur van de mensen, van koningen of koninginnen. Ook moet u niet voor hen vechten, noch tegen hen.
14. Want zij leven onder de lagere wet; maar u zult leven onder de wet van Jehovih zoals Hij spreekt tot de ziel van de mens.
15. Ook zult ge geen koningen of koninginnen hebben; zij behoren bij de wereldlijke mensen.
16. Ten laatste, en boven alle dingen, leef niet voor de stoffelijke mens, maar voor de geestelijke mens; denk eraan dat u nog niet geboren bent, maar in de kiem bestaat en uzelf vormt voor het eeuwige leven.



17. Al wie de hogere wet niet in praktijk brengt, zal niet aan de kwellingen van de hel ontkomen; maar al wie volgens de hogere wet leeft zal doorgaan naar Nirvania, waar Goden en Godinnen van oneindig licht wonen.

18. Vlei uzelf er niet mee dat u opeens de hele wereld zult hervormen. U kunt op zijn hoogst maar een armslengte bereiken.

19. Drie doctrines zijn er geweest, zijn er nu en zullen er altijd op de aarde zijn; dat zijn: ten eerste, de Faithists, die de Al Persoon, de Eeuwig Tegenwoordige kennen; ten tweede, de afgodenvereerders, die de Schepper tot een man in de hemel maken, en niet aanwezig, maar bij volmacht van bepaalde wetten; en ten derde, de ongelovigen, die in niets geloven dat zij niet in de hand kunnen nemen en kunnen wegen.

20. De Faithists verwekken Faithists, de afgodendienaars verwekken afgodendienaars, de ongelovigen verwekken ongelovigen. Want deze drie toestanden zijn slechts uiterlijke manifestaties van de innerlijke geest. De ongelovige is nagenoeg zonder geest; de afgodendienaar bezit één graad meer van geest; maar de Faithist heeft geestelijk overwicht.

21. Aangezien de hoogste en beste goede dingen die in de wereld verricht worden van de orde der Faithists komen, dient u behoedzaam te zijn voor wat betreft het huwelijk, opdat uw nakomelingen meer neigen naar het geestelijke dan naar het aardse.

22. Maar zulke aangelegenheden vallen onder de hogere wet en kunnen slechts begrepen worden door de ziel.

23. Ook heeft de praktijk uitgewezen dat de wetten van een gemeenschap moeten sterven bij het overlijden van een rab'bah, en dat nieuwe wetten door de nieuwe rab'bah gemaakt moeten worden. En in geen geval zal de wet van het precedent, van dingen die voorbij zijn, van toepassing zijn op de huidige zaken. Want dat betekent slaven maken van de levenden, voor degenen die dood zijn. Het maakt de wijsheid van de doden groter dan de wijsheid van Jehovih.

24. Wanneer een rab'bah uit dienst treedt, dient dat precies eender te worden beschouwd als een overlijden, want het is de beëindiging van zijn bestuur.

25. Ook zal een rab'bah geen voorrechten of verdiensten hebben boven welk lid van de gemeenschap dan ook; noch een man boven een ander; noch een vrouw boven een andere; want er zal geen partijdigheid zijn, zelfs niet ten gunste van de geleerden en goeden, boven de onwetenden en de minder goeden, want jullie zijn allemaal broeders en zusters; de kinderen van Eén Vader, door Hem geschapen op Zijn eigen manier en voor Zijn eigen heerlijkheid.

## HOOFDSTUK XXX

1. Vier jaar lang predikte Sakaya en reisde van het oosten naar het westen, en van het noorden naar het zuiden; en waar hij ook heenging, kwamen er grote menigten om naar hem te luisteren, want zo had God hen voorbeschikt.
2. En er volgden hem tweeënzeventig discipelen, die ook door God geïnspireerd waren om de wijsheid van Sakaya's woorden te vernemen. En de mensen van Vind'yu werden in beroering gebracht zoals niet meer gebeurd was sinds de tijd van Capilya.
3. En het gebeurde dat de priesters en magiërs van Brahma trachtten Sakaya te veroordelen, en ze zeiden: De orakels en de geesten van de doden verklaren dat zijn woorden geen oprechte woorden zijn. Bovendien, als hij uit de Heilige Geest was, zou hij tekenen en wonderen kunnen tonen.
4. Dus gaf God tekenen en wonderen aan Sakaya, zelfs om de geesten van de doden te tonen, die kwamen en naast hem stonden terwijl hij predikte; en de geesten spraken ook en verklaarden dat Sakaya's woorden van Jehovih kwamen. En de menigte zag de geesten en hoorde ze spreken.
5. Sakaya zei: Heus, ik kom niet van de Heilige Geest; ik kom van de werkelijke Persoon, Jehovih (Ormazd).
6. Vervolgens gaf God aan Sakaya de kracht van de diepe trance (bezwijming - uitg.), waarbij zijn eigen geest uit zijn stoffelijk lichaam ging en aanwezig was bij vele mensen en door hen gezien werd; en zijn geest sprak tot hen; en zij hoorden zijn woorden.
7. En terwijl zijn geest dus uit zijn stoffelijk lichaam was, kwam er een andere engel van God en die nam er bezit van en sprak in bijzijn van de menigte.
8. Nadat deze tekenen tot Sakaya gekomen waren, predikte hij weer en reisde nog vier jaar en toonde deze dingen waar hij ook kwam.
9. En bij deze gelegenheden verklaarde hij de geest der dingen, en de verschillende hemelen die hij had bezocht. En hij liet aan velen zien dat het geen verbeelding was; want hij verliet zijn stoffelijk lichaam en ging in de geest naar verafgelegen steden en plaatsen op het platteland, en hij toonde zijn geest in gewesten die honderden kilometers verwijderd waren en werd herkend in de gemeenschappen waar hij verscheen.
10. Want er waren geleerde mensen in die dagen, en zij reisden naar de bewuste plaatsen om zijn geest te zien, om er getuige van te zijn of er zoiets kon bestaan; en honderden en duizenden van hen getuigden ervan dat het waar was.
11. Sakaya zei: Wat deze zaken betreft moet u zeer bedreven zijn in het waarnemen; want ofschoon ze u getoond worden, verklaar ik u toch dat ze niets bijzonders zijn. Want zelfs tovenaars en geesten van duisternis kunnen dezelfde wonderen bereiken.
12. Ook hebben zulke wonderen geen enkele eigenschap die zou kunnen bijdragen om de wereld beter, of gelukkiger te maken.
13. Want de geesten van de lagere hemelen hebben, net als de stervelingen massa's doctrines; en voor het grootste deel weten zij niets van de hogere hemelen, Nirvania, die ik aan u bekendmaak.
14. Ook is het getuigenis van een geest voor u niet van meer waarde dan het getuigenis van een

sterveling.

15. Maar overweeg de woorden en doctrines van geesten en mensen; want slechts dat is goed wat zorgt voor verbetering van de omstandigheden van de familie en de staat.

16. Want het is u door de Vader gegeven, dat ge uw eigen verrijzenis kunt beginnen terwijl u hier in het stoffelijk lichaam bent.

17. Overdenk dan wat u kunt doen, waardoor u in de geest zult stijgen; want dat is verrijzenis. Ten eerste, om uzelf te reinigen; ten tweede, om al het goede te doen wat u kunt; en ten derde, om u aaneen te sluiten. Zonder dit kan er geen verrijzenis zijn.

18. Of, met twee ervan, en zonder de derde, kan er ook geen verrijzenis zijn.

19. Leven volgens het hoogste en beste dat men kent; nauwgezet de vaste overtuigingen van het hart in praktijk brengen: dat zijn de werktuigen van de verrijzenis. Niet leven volgens het hoogste, beste dat men kent; niet in praktijk brengen waarvan men overtuigd is: dat is hypocrisie; ze zijn als stenen rond de hals gebonden van een man in diep water.

20. Alles bij elkaar predikte Sakaya veertien jaar; en hij stichtte tweeënzeventig gemeenschappen.

21. En al de leden daarvan hadden gezworen tegen de oorlog, en tegen de kasten, en tegen luiheid, en alleen de Grote Geest, Ormazd te dienen. En hij gaf hen vele ritens en ceremoniën.

22. En toen zei Sakaya tot de Schepper: Ik weet dat U mij op de een of andere ondoorgrondelijke manier geïnspireerd hebt te doen hetgeen ik gedaan heb. Daarvoor zij U alle heerlijkheid. Hoe, O Vader, kunnen deze grote waarheden de sterfelingen het beste worden ingeprint, opdat zij niet spoedig de via mij gekomen woorden van U zullen vergeten?

23. Daarop antwoordde God aan Sakaya, en hij zei: Door middel van uw dood door de hand van de afgodendienaars.

24. Sakaya zei: Bepaalt U, die mij levend schiep, dan mijn dood zoals U het wenst.

25. Toen verbrak God het koord van licht dat zich uitstreckte tot de hemelse troon in Paradijs. En opeens komplotteerden de brahmanen nu tegen Sakaya, en zij kwamen in het geniep en vergiftigden zijn eten met het bloed van een varken, dat door vergif gedood was.

26. En Sakaya at ervan en merkte het niet; en hij werd overvallen door een bloedige buikloop en stierf.

27. En zijn discipelen namen zijn lichaam, volgens gebruik van het land, en verbrandden het, en de as ervan verspreidden ze naar de vier windstreken.

28. En in de nacht daarop stuurde God een miljoen engelen in het asveld, met een hemels vuurschip, en zij brachten de geest van Sakaya erin en droegen hem omhoog naar de troon van God.

Einde van de geschiedenis van Sakaya

## De geboorte van KA'YU, ook CONFUCIUS genoemd

### HOOFDSTUK XXXI

1. Thoanactus, het hoofd van de miljoen loo'is die door God omlaag naar de aarde gezonden waren, naar Chine'ya, om een erfgenaam te verwekken die in staat zou zijn de stem van God te horen, stuurde bericht naar God in Paradijs. Hij zei:
2. Gegroet zij u, O God, in de naam van Jehovih. Uw Zoon is geboren! En zijn naam is Ka'yu 8). Hij is de zoon van Heih, die onderkoning (gouverneur - uitg.) is van Te'sow. Kijk, uw zoon Ka'yu is op de rand van k'te'sune 9) en zijn moeder, Ching-tsaë, is nog geen vijftien jaar oud. En Heih was voordien de vader van twaalf kinderen.
3. Laten we ons verheugen voor het aangezicht van Jehovih, die deze boom van universele kennis tot leven heeft beziel.
4. Ook hebben mijn scharen meer dan drieduizend geboorten tot stand gebracht, die in de toekomst zijn discipelen zullen worden.
5. God stuurde antwoord terug aan Thoanactus: Alle lof voor u en uw scharen uit naam van Jehovih. Uw woorden zijn in Paradijs bekendgemaakt! Er is grote vreugde in de hemel. Vraag naar de graden van sterfelijke verrijzenis in Chine'ya, met de doctrines en ritën en ceremoniën en de heerschappij van de geesten der doden.
6. Daarop vervoegde Thoanactus zich bij de engelen die de leiding hadden over het tellen en waarden van de stervelingen, voor wat betreft hun graden en geestelijke betrekkingen; en nadat hij de verslagen gekregen had, maakte hij keuzen, en rapporteerde als volgt, te weten:
7. Thoanactus groet God, de Zoon van Jehovih: Ling, de zonnekoning van Chine'ya, met twaalf onderkoninkrijken, één om elke maand van het jaar te vertegenwoordigen. Vierhonderdzes miljoen stervelingen; zevenentwintighonderd miljoen engelen, niet gekluisterd door engeltirannen. Aan engelafgezanten van de Drievuldige God, vijftienhonderd miljoen.
8. Sterfelijke graad, acht; maximum, tachtig; minimum, niets. Van de vijftigs, één tot zeven. Van de vijftentwintigs, één tot drie; van de tien, één op één: maar van de vijfenzeventigs, één tot veertig, hoofdzakelijk geboorten met beschermengelen.
9. De stijging in het elfde jaar, twee: in het drieëndertigste, vijf; in het honderdste, twaalf.
10. Van de ritën en ceremoniën, tweeënzeventig; van het offer zonder berouw, vijfendertig.
11. Begrafenisritën, achtennegentig; volledige naleving, vijfenveertig.
12. Waarneming in su'is, één op de driehonderdtweeënzestig; in sar'gis, één op de zesduizendtweehonderdacht.
13. Van de geesten in sar'gis, één op de drieëndertigduizend; van de eerste en tweede verrijzenissen, hoofdzakelijk ashars.
14. Thoanactus zegt: Omdat Chine de eerbied voor de doden instelde, zijn de begrafenisisritën tot een aanbedding geworden.
15. Nadat het lichaam verwijderd is, hetzij begraven of verbrand, lezen de stervelingen gebeden op de

drie daarop volgende dagen, bij zonsopkomst, ze bezingen de deugd en liefde van de gestorvene; en vaak keert de geest bij hen terug in het huis en neemt sar'gis aan, als een sterveling, en spreekt met zijn sterfelijke verwanten.

16. Van de druja's, die er niet toe gekomen zijn om alleen te leven, zevenhonderd miljoen. Van hen zijn dertig procent in verval en zeventig zich verheffend.

17. Van de stervelingen die Druk zijn, zestien procent; van de stervelingen die leeglopers zijn, Druks inbegrepen, twintig procent.

18. Van degenen die verslaafd zijn aan heimelijke slechtheden en bezoedeling, zeventig procent; van de abortusplegers een half procent.

19. De toename van speug +) wordt toegeschreven aan de grote verering van de doden en de riten voor de doden, zegt Thoanactus.

20. Bovendien zendt uw dienaar u hierbij, voor de bibliotheken van de hemel, een volledig verslag over de steden en dorpen van Chine'ya; en de graad en standaard van iedere sterveling.

+) geen verklaring voor aangetroffen. Mogelijk een combinatie uit Panisch: spe - geest, ug - laag.  
(vert.)

## HOOFDSTUK XXXII

1. Ka'yu groeide op tot een man die in elk opzicht geschikt was voor het werk waartoe de loo'is hem, naar Gods gebod, in de wereld geboren hadden laten worden.
2. En het geschiedde ook dat er tevens discipelen werden geboren, die behoorlijk werden voorbereid door de engelen van God om medewerkers van Ka'yu te worden. Van deze discipelen werden er tweeënzeventig hoofddiscipelen genoemd, dat wil zeggen: zes uit ieder van de twaalf koninkrijken en onderkoninkrijken van Chine'ya.
3. God had gezegd: Laat Ka'yu en zijn hoofddiscipelen niet weten dat zij werktuigen zijn in mijn handen. Laat hen ook niet weten dat mijn engelen hen inspireren, en laat hen niet weten dat zij door middel van mijn stem, via mijn engelen uit hun respectieve koninkrijken komen.
4. In het ene tijdperk maakt men een zaak krachteloos, door te zeggen dat het door inspiratie of van de engelen komt; maar in een andere tijd wordt aan de zaak kracht verleend door niet openlijk de inspiratie of de tegenwoordigheid van engelen te verklaren.
5. Laatstgenoemde voorwaarde geldt nu voor Chine'ya. Laat mijn engelen hierop letten.
6. Toen Ka'yu gereed was voor het werk van God, kwamen er uit de twaalf provincies van Chine'ya tweeënzeventig mannen en vrouwen met grote kennis naar hem toe, die gehoord hadden van Ka'yu's wijsheid. Geen van hen wist dat hij of zij was geïnspireerd om te komen.
7. Ka'yu zei tegen ze: Waarom zijn jullie gekomen? Sommigen gaven de ene reden op, en sommigen een andere.
8. Ka'yu zei: Deze grote gebeurtenissen zijn het werk van de Eeuwig Tegenwoordige.
9. Laten we ons als Goden gedragen; dan zal de Grote Geest ons antwoord geven.
10. Laten we gaan zitten in de vorm van de halvemaan, op de manier van de Goden.

## HOOFDSTUK XXXIII

1. God stelde een lijn van licht in vanaf zijn troon in de hemel omlaag naar Ka'yu; door de aanwezigheid van een half miljard engelen hield hij dit hemelse licht in stand bij de stervelingen.
2. Hetgeen door God geïnspireerd werd, kwam tot de ziel van Ka'yu; wat God sprak, dat sprak Ka'yu.
3. En God sprak zodanig via Ka'yu, dat de mensen niet zouden weten dat het God was die sprak; want hij wilde de mensen inspireren zichzelf beschaafd te maken, in plaats van zich te verlaten op Goden en engelen zoals voorheen.
4. In de taal van Ka'yu werd de Grote Geest Shang Te genoemd; maar het woord 'Te' betekende God; de woorden Shang Te stonden voor: de Goden.
5. Ka'yu zei: Kijk eens, de mens heeft de weg naar wijsheid geblokkeerd. Op de ene plek heeft hij duizenden boeken van de Ouden opgestapeld; op een andere plaats verknoeit hij tijd aan rituelen en ceremoniën.
6. Ons werk is: alles om te vormen, door al datgene uit het verleden te kiezen dat het beste is. Te zal ons hierin leiden.
7. Daarom moeten we één boek samenstellen waarin de Eeuwig Tegenwoordige Grote Geest erkend wordt, en Zijn ene, Shang Te (ware God - uitg.). En dit boek moet al de glorie en schoonheid bevatten die nu vervat is in de zevenhonderd heilige boeken van het keizerrijk.
8. En aangezien er vierhonderdzesentachtig boeken over de tussenliggende wereld bestaan (atmosfereë - uitg.), die geen mens kan onderwijzen, moeten we de meest betrouwbare delen eruit halen en er één boek van samenstellen.
9. En in hetzelfde verband moeten we één boek maken van de twaalfhonderdzeventig boeken die er bestaan over de geesten van de doden, en hun getuigenissen over de lagere en de hogere hemelen.
10. En van de tweeëntwintighonderd boeken over magie, en over geestenbezwering en over het tweede gezicht en tweede gehoor moeten we één boek maken.
11. Aan boeken over de families 10) zijn er meer dan vierduizend en die zullen ook in één boek samengevat worden.
12. Over geschiedenis bestaan meer dan vierduizend boeken; die zullen in één boek samengevat worden.
13. Aan wetboeken bestaan er meer dan twaalfduizend, en over de precedents van rechterlijke uitspraken bestaan meer dan dertigduizend boeken. Die allen zullen in één boek worden samengevat.
14. Over de provincies, en over het rijk, en over de gouverneurs en keizers daarvan bestaan meer dan zevenentwintighonderd boeken en die zullen allemaal in één boek samengevat worden.
15. En over de regering zijn er zevenhonderd boeken, die tot één samengevat zullen worden.
16. Over de kasten zijn er vierhonderdnegentig boeken, en over de omgangsvormen driehonderdtwintig, en die zullen allemaal in één boek worden samengevat.
17. Ka'yu zei vervolgens: Mijn werk is het om de verwarring tot een einde te brengen. We hebben

genoeg gehad aan doctrines en wetten, riten en ceremoniën en filosofieën, van zowel de hemel als de aarde.

18. In een donker tijdperk geeft Shang Te (de ware God) zijn geboden als uitdrukkelijke bevelen, hij toont de mensen wat juist is, en wat verkeerd is. In mijn tijd weten de mensen deze dingen, maar zij brengen ze niet in praktijk.

19. Zelfs de predikers en leiders van de ceremoniën in de tempels, die gerechtigheid en liefdadigheid en goede werken verkondigen, brengen niet in praktijk hetgeen zij prediken. Zij leven in gemak en weelde, maar vertellen ons dat we aan de armen moeten geven. Ja, en ze bedreigen ons met de hel als we het niet doen.

20. Van deze verschillende doctrines staan er zeventien soorten in de heilige boeken; en allemaal veroordelen zij de volgelingen van de anderen. Om te ontkomen aan de verdoemenis van de hel, zou iemand meer dan vierduizend dagen per jaar moeten offeren! Dat is voor geen mens mogelijk. Want er gaan maar driehonderdvijfenzestig dagen in een jaar!

21. Ook is het onmogelijk dat iemand al de boeken kan leren; nee, duizend jaar zou niet voldoende zijn.

22. God (Te) verhoede dat ik meer zou toevoegen aan de last die we al te dragen hebben. En ik weet dat hij in onze bekorting alles bewaren zal dat goed is in het totaal ervan.

23. Aangezien we niet kunnen leven volgens de grote massa doctrines en filosofieën, moeten we ze bekorten binnen het menselijk bestek. Toch moeten we geen van hen helemaal uitsluiten, anders brengen we de volgelingen ervan tot oproer.

24. Aangezien we zoveel wetboeken en zoveel rechterlijke uitspraken hebben, die iemand allemaal moet leren voordat hij een rechter van het gerechtshof kan worden, hetgeen onmogelijk is, moeten we ze verminderen tot een paar vereenvoudigingen, maar voldoende om de norm van wijsheid in het oordeel te omvatten. Beter is het dat de rechter van het hof deels een beroep doet op zijn eigen verstand en verantwoordelijkheid, dan een onbeschreven blad te zijn wat oordelen betreft, door zonder meer de beslissing te lezen van een voorgaande rechter.

25. En wat de religie betreft van deze of gene mens, is het ervan gekomen dat ieder, in zijn eigen klasse, zijn riten, ceremoniën, offerandes en gebeden volbrengt als een getraind paard in een circus, alsmar in de rondte, en zonder de betekenis ervan te kennen.

26. Want het is gebeurd dat de religies automaten van de gelovigen hebben gemaakt; de wetboeken hebben automaten van de gerechtshoven gemaakt; de boeken van de overheid hebben automaten gemaakt van de gouverneurs en keizers.

27. Ik ben in de wereld gezonden om mannen van mannen te maken en vrouwen van vrouwen.

28. Er is geen godsdienst die geschikt voor mij is, daarom maak ik er een. Er is geen bestuur voor het rijk dat bij me past, daarom bedenk ik er een. Er zit geen systeem in de samenleving, daarom maak ik er een.

29. Ik ben niet in de wereld gezonden om te vernietigen hetgeen bestaat, of hetgeen geweest is; er zijn genoeg slechte mensen om dat te doen. Ik ben gestuurd om de oogst te plukken, en het uitgezochte zaad van hetgeen nu is bijeen te brengen, en van hetgeen geweest is.

30. Want het zaad dat ik plant is uitgelezen, niet om in de oceaan te worden geplant, noch op de



maan, noch in een verafgelegen land; maar om geplant te worden in Chine'ya, en in Chine'ya zal ik het planten.

## FUNDAMENTELE LEERSTELLINGEN

### HOOFDSTUK XXXIV

1. Hoe luiden de oude grondslagen?
2. Om in families (gemeenschappen) te wonen, met een vader voor elke familie.
3. En hoe ging het in de oude staten?
4. De vaders hadden families, met hoofdvaders over hen.
5. Hoe stond het met het rijk?
6. De hoofdvaders kozen iemand boven hen, en hij werd de Zonnevader genoemd. Want omdat de zon de glorie en pracht is van de falanx (zonnestelsel - vert.) en over de planeten heerst, was de keizer de zon van de stervelingen.
7. Wat was de strekking van de verantwoordelijkheid?
8. Zoals een vader verantwoordelijk is voor het gedrag van zijn kind, zo was de rab'bah verantwoordelijk voor het gedrag van zijn familie; zo was de hoofdrab'bah verantwoordelijk voor het gedrag van zijn familie van rab'bah's; zo was de keizer verantwoordelijk voor het gedrag van zijn rijk.
9. Wat was de verantwoordelijkheid van een kind jegens zijn natuurlijke vader? Van een man jegens de rab'bah? Van de rab'bah's jegens de hoofdrab'bah's? Van het hele volk jegens de keizer?
10. Het kind moet geleerd worden om zijn eigen vader (en zijn moeder, die zijn plaatsvervangend vader is) lief te hebben, te eren en te gehoorzamen; de man om de rab'bah lief te hebben en te eren; de rab'bah's om de hoofdrab'bah's lief te hebben en te eren; het hele volk om de keizer lief te hebben en te eren.
11. Vanwaar dit gebod?
12. Het is de leerstelling van de Ouden, van geslacht op geslacht doorgegeven, en het heeft bewezen een goede leerstelling voor een keizerrijk te zijn.
15. Hoe kenden de Ouden deze grondbeginselen?
14. De Schepper onderwees ze hen. De Schepper zond Zijn hoge engel, Te, die de leiding over de tussenliggende wereld heeft, omlaag naar de stervelingen om hen te onderrichten.
15. Hoe wordt dit aangetoond?
16. Door de heilige boeken van de Ouden.
17. Wie schreven de oude, heilige boeken?
18. Mensen, die door de engel van de Schepper werden geïnspireerd.
19. Hoe wordt dit aangetoond?
20. Het wordt negatief bewezen, want de mensen kunnen niet zo prachtig of in stijl schrijven.

21. Hoe luidden de fundamentele leerstellingen van de oude, heilige boeken?
22. Niemand anders dan de Schepper te aanbidden.
23. Geen afbeeldingen of idolen eropna te houden.
24. De dag van de maanfase als een heilige dag te houden, en op die dag niet te werken, maar de rituelen, processies en ceremoniën te beoefenen, voor de heerlijkheid van de Schepper.
25. De Schepper lief te hebben boven al het andere.
26. De eigen ouders lief te hebben naast Hem.
27. Geen levend schepsel met voorbedachten rade of voor voedsel te doden.
28. Geen leugens uit te spreken, noch te stelen, noch iets te begeren dat van een ander is.
29. Anderen niet aan te doen wat wij niet willen dat zij ons zouden aandoen.
30. Kwaad met goed vergelden.
31. De vreemdeling, de zieke en de hulpeloze te voeden en te kleden.
32. Niet lui, maar ijverig te zijn.
33. Geen kwaad te spreken van welke man, vrouw of welk kind dan ook.
34. De hoogste wijsheid die men bezit in praktijk te brengen.
35. Alle mensen te achten, zoals wij wensen geacht te worden.

## HOOFDSTUK XXXV

1. Hoe luidde de ascese van de Ouden?
2. Dat hemel en aarde tegenstrijdige elementen zijn, de een tegen de ander.
3. Dat alle mensen moeten kiezen om de een of de ander te dienen, en zich onmiddellijk in de strijd te begeven.
4. Als een man het eeuwige leven en de gelukzaligheid in de hemel verlangt, dan moet hij zijn aardse talenten met grote energie bestrijden.
5. Hij zal zijn vlees kwellen, door te vasten en door naakt te liggen op scherpe stenen, en door geselingen, en door op andere wijze aan de Goden te laten zien hoe misnoegd hij is over zijn stoffelijk lichaam.
6. Hij moet alleen leven, zichzelf alle genoegens ontzeggen, niet in een huis slapen noch gekookt voedsel eten.
7. Wat is het uiterste van grote geleerdheid?
8. Het hele leven te wijden aan hetgeen er in de boeken staat. Het geheugen te cultiveren, dat als men alle woorden uit vierduizend boeken kan herhalen, dit grote kennis is. Maar het getuigt van grotere kennis, als men in staat is achtduizend boeken woord voor woord te herhalen.
9. Wat is het uiterste van trouw?
10. De keizer zodanig lief te hebben dat men zijn gebreken niet kan zien; de rab'bah's zodanig lief te hebben dat men hun fouten niet kan zien. Dat men zoveel van discipline houdt, dat men geen tijd meer heeft voor iets anders; en, in tegendeel, geen tijd heeft voor discipline, riten of ceremoniën.
11. Hoe luidt de levenswet?
12. De geest van de mens is de mens; te leven voor de groei van de geest, dat is de hoogste vorm van leven.
13. Op welke manier gebeurt geestelijke gemeenschap?
14. De geest van de ene persoon kan in verbinding treden met de geest van een ander, indien zij niet belemmerd worden door grofheid. De geesten van de doden kunnen contact maken met de geesten van de levenden, zelfs zonder dat iemand het weet.
15. Wat is de bestemming van de zielen der mensen?
16. Wanneer de mens sterft, wordt zijn geest geboren in de atmosfeer van de aarde, hetgeen de tussenliggende wereld is, waarin hij verblijft totdat hij voldoende gereinigd is en eerbied heeft voor de Schepper; en dan wordt hij door Zijn engelen opgenomen om voor eeuwig te wonen in de hogere hemelen.
17. Wat moet de sterfelijke mens doen tot heil van zijn eigen geest?
18. Hij moet de Schepper liefhebben met heel zijn ziel, en trachten naar Hem te streven door goede

werken, zachtmoedigheid en liefde.

19. Maar als hij dat niet doet, wat dan?

20. Zijn geest zal na de dood in de hel gebonden zijn; hij zal een slachtoffer worden tot genoegen van demonen.

## HOOFDSTUK XXXVI

1. Ka'yu zei: Dit is de grondslag die de Ouden ons in handen hebben gegeven, maar wie zou hem tot in bijzonderheden kunnen navolgen?
2. Hiervoor werd ik niet op de wereld geboren: maar om uit dit alles een keuze te maken die zij allen willen aanvaarden.
3. In de oude tijden werd ons land schaars bewoond; families kwamen zeer gelegen. Maar zie, het land is vol mensen. Ik heb niet te maken met een paar verspreide barbaren.
4. Ik heb te maken met een geleerd volk, dat nauwelijks de ruimte heeft om stand te houden. Ik ben slechts één man; en jullie maar met tweeënzeventig.
5. Uit onszelf kunnen we niets doen. Shang Te (de ware God) heeft de tijden naar onze hand gezet. Of we zullen leven om het te zien, doet er weinig toe. De tijd zal zeker aanbreken dat de keizer zich genoodzaakt zal zien de boeken van de Ouden te vernietigen.
6. Laat ons daarom het beste ervan gebruiken, en zorgen voor hun instandhouding zolang als we kunnen.
7. Vervolgens verdeelde Ka'yu de arbeid onder zijn tweeënzeventig discipelen; hij verdeelde de boeken van de Ouden rechtvaardig onder hen.
8. En zo groot was de wijsheid en kennis van Ka'yu, dat in de tijd van twaalf dagen sommige van zijn discipelen al met hun verslagen klaar waren om te beginnen. En vanuit deze verslagen dicteerde Ka'yu; en de klerken schreven zijn woorden op.
9. En het gebeurde dat, toen een commissie een herziening aan Ka'yu voorlegde, hij het wist voordat het zelfs in de raad gelezen was. En hij dicteerde eruit en bracht de nodige wijzigingen aan. Daarna werd het leerstuk aan de klerken gegeven om het volledig te herschrijven.
10. Nu bedroeg de totale periode van de eerste zitting van de raad achteneenhalf jaar en daarna hadden zij al het werk achter de rug.
11. Maar Ka'yu bezat zo'n grote wijsheid en zo'n groot geheugen dat hij genoeg aan het licht bracht van wat zijn discipelen vergeten hadden om nog twee jaar extra nodig te hebben voor beraadslaging.
12. En dus werden er, via Ka'yu's lippen, twintig boeken vervaardigd die het overzicht bevatten van meer dan achttienduizend boeken. Geen enkele man op de hele wereld had ooit ook maar een tiende deel van zo'n prestatie van kennis tot stand gebracht.
13. De klerken schreven zes kopieën voor elk van de discipelen; en toen zij aldus voorzien waren en gereed om te vertrekken, sprak Ka'yu hen toe, en hij zei:
14. Wat zeggen jullie dat de hoogste en beste voldoening is? En nadat de discipelen antwoord gegeven hadden, sommigen het één, en sommigen iets anders, zei de meester:
15. Te weten dat men het hoogste gedaan heeft dat in zijn macht ligt, geeft de grootste en beste voldoening. Want wat is ieder mens op zijn hoogst, anders dan een werktuig van de Allerhoogste?
16. Trouw te zijn aan je eigen hoogste begrip, is dat geen dienst aan de Vader? Nalstig zijn in zo'n overtuiging, is dat niet de ziekte van alle geleerden?

17. Welk eergevoel, zeggen jullie, heeft ieder mens? De discipelen antwoordden; sommigen het één en sommigen iets anders. Na een poosje zei de meester:

18. Indien degenen die onder hem staan hem eren, dan is dat geen eer voor hem. Als degenen die boven hem staan hem eer bewijzen, dan is het een terechtwijzing van zijn andere daden. Maar als hij zichzelf eert, krijgt hij werkelijk grote eer. Maar wie kan zichzelf eren, behalve als hij volmaakt is in zijn eigen ogen? Dat kan hij niet doen; derhalve krijgt hij geen buitengewone eer. Voor weinig eer te kiezen, het gemiddelde te kiezen, is dat niet het hoogste dat een mens bereiken kan?

19. Treuren om jezelf, vanwege onvolmaaktheid, is een grote dwaasheid. Het eten van vruchten, kruiden en rijst is het zuiverste dieet, maar alleen een dwaas zou liever verhongeren dan vlees te eten. Riten en ceremoniën zijn nuttig, maar een man zou het zelfs zonder dit beter kunnen stellen, dan ervoor ten oorlog te trekken.

20. Om alleen op de Ouden te steunen is een grote dwaasheid. Om alleen de Ouden te eren en te geloven dat zij alleen openbaringen ontvingen, is wel het uiterste van een dwaas verstand.

21. Te bedenken dat de Schepper Eeuwig Tegenwoordig is, en met evenveel macht en liefde en wijsheid vandaag als in de oude tijden, dat is wijsheid.

22. Te trachten iets goeds te vinden dat men kan doen, dat is eervol. Maar om niets goeds te doen, omdat men het niet op zijn eigen manier kan doen, dat is afschuwelijk.

27. Hij die een goed werk vindt om te doen, en het ook doet, heeft veel voldoening. Maar hij behoort zich er niet in te verkneukelen; want hij heeft slechts zijn plicht gedaan. Ik hoef geen eer voor deze twintig boeken.

24. Twee soorten mensen heb ik gevonden; zij die door de Goden zijn voorbestemd om een bepaald werk te volbrengen, en zij die zonder voorbeschikking worden geboren. De eersten worden verkeerdelijk de hoogsten genoemd, omdat zij aan het hoofd staan van grote ondernemingen; maar zij zijn niettemin slechts instrumenten in handen van de Goden. De anderen, die zonder een voorbeschikt werk zijn geboren, kunnen de eersten nooit begrijpen.

25. Om dicht genoeg bij het Licht (de Schepper - uitg.) geboren te zijn om het te kunnen zien, erin te geloven en er vertrouwen in te hebben, dat is een grote verrukking. Om zo ver van de Schepper te staan dat men niet geloven kan in Zijn Persoon en Tegenwoordigheid, dat is deerniswekkend.

26. Ik scheidde van mijn vrouw omdat ik ontdekte dat ze geen erfgenamen voor het geloof of het vertrouwen kon voortbrengen. Geen man behoort gebonden te zijn aan een vrouw van wie de verlangens zijn geworteld in het stoffelijke ego. En de vrouwen behoren hetzelfde voorrecht te hebben.

27. Hoe kan hij, die gehuwd is met de Grote Geest, wonen bij iemand die gehuwd is met de aarde?

28. Voor de ene man is het celibaat het hoogste leven, omdat hij vreugde heeft in zijn hemelse Vader. Maar voor iemand die deze vreugde niet kent, is het celibaat een grote straf. De gemeenschap dient beide voorwaarden te erkennen.

29. Er bestaat geen middenweg tussen deze twee; daarom moet er voor beide in voorzien worden.

30. Zij die het celibaat voorstaan, brengen het einde van het ras naderbij. Zij, wier wensen anders gericht zijn, vormen een soort die er niet ver vanaf staat.

31. Er behoeft geen twist tussen hen te bestaan. De bestemming van beiden moet eens voltooid worden.
32. Wanneer een land schaars gekoloniseerd wordt, kunnen de uitersten apart gaan leven; er is niets aan om zulk een staat te regeren. Of om buitengewone doctrines aan hen te verkondigen. Maar wanneer een land vol met mensen is, moeten de beide uitersten en de gemiddelden (11) in elkaars nabijheid wonen. Het is geen eenvoudige zaak om hen verstandig te regeren.
33. Welk volk ook dat in grote aantallen kan samenwonen op het kleinste stuk grond, en toch vrede en overvloed kent, zo een volk is het hoogste van alle volken.
34. Waar een buitengewone doctrine niet ten uitvoer gebracht kan worden, is het beter een minder buitengewone doctrine te nemen. Net als een kudde schapen zijn de mensen er sterk toe geneigd om een leider te volgen. Hierin drijven politici, wetgevers en rechters de staat in de oorlog.
35. Op zo'n manier wetten te maken dat de leiders de massa niet in het kwade kunnen leiden, dat is wijsheid. Als alle leiders dood zouden zijn, zou het volk van zichzelf niet zo heel slecht zijn. Toch is het verkeerd om iemand het leven te benemen, want het leven is iets dat de mens niet in eigendom heeft. Het leven berust alleen bij Jehovih; het is van Hem.
36. Tegen de onwetenden en tegen de dwazen spreken we door middel van geboden. Chine'ya is die leeftijd te boven gekomen; onze boeken dienen overtuigend te zijn, ja, naar het gemiddelde.
37. De geleerden te dicteren is hetzelfde als je schatten in het vuur te werpen. Door hen vragen te stellen, kunnen we hen vaak leiden.
38. Vleien, met resultaat, is beter dan een dictaat dat niet gehoorzaamd wordt. We prediken tot de rijke man, dat hij al wat hij heeft aan de armen behoort te geven, en hij loopt weg en geeft niets. Als we tegen hem zeggen: geef een beetje, doet hij het. Hierin is de hogere doctrine de lagere, en de lagere doctrine de hogere, omdat hij kracht bezit.
39. De Ouden zeiden, dat de Schepper liefhebben het eerste en beste was; dat vind ik ook. Maar als een filosoof mij vraagt om te bewijzen dat de Schepper een Persoon is en waard is om lief te hebben, word ik in verlegenheid gebracht. Hem te aanvaarden als een Persoon, en als Al Goed, zonder kritiek, vind ik dat het hoogste geluk geeft.
40. Ik heb mensen gezien die de Schepper uit elkaar wilden halen en Zijn delen wegen om Zijn waarde te weten, maar zulke mensen eindigen met ongeloof in Hem. Een dergelijke man die iets goeds in de wereld volbracht, heb ik niet gevonden. Hij is in aanwezigheid van goede mensen als een vlieg die er plezier in heeft om maden voort te brengen; aardig genoeg op zichzelf, maar een verwekker van ongedierte in de staat.
41. Hij toch die zegt: Laat het kwade het kwaad beoefenen, want de Schepper schiep het, heeft een bekrompen geest. Of als hij zegt: Jehovih stuurde de onweersbui om de oogst te vernielen; of Jehovih stuurt ziekten naar de vuile stad: zo'n man heeft een gebrek aan wijsheid in woorden en verstand.
42. Maar hij die bemerkt dat de mens een deel van de schepping is, waarin hij zelf een deel van het werk moet verrichten omdat er anders ziekten zullen ontstaan, zo iemand heeft zijn begrip geopend ten aanzien van de Vader.
43. Tussen het te veel op Jehovih afschuiven en het te geringe geloof in Hem ligt het gemiddelde, hetgeen de vervolmaking van de mens bewerkt.



44. De Schepper trachten te vinden met liefde en aanbidding, in plaats van met een ontleedmes; dit leidt de mens op de hoogste weg. Op Hem te vertrouwen, waarbij we ernaar streven ons best te doen; dat is goede filosofie. Werkeloos rond te hangen, en niet onze velden te beplanten, vertrouwend op Hem; dat is grote duisternis.

45. Een verstandig man die de gebreken van de gemeenschap opmerkt, zal het niet bekritisieren maar zich erop toeleggen en een middel tot herstel zoeken. Voor zo'n doel verwekken de engelen van de hogere hemelen grote mannen in de wereld.

46. Ik heb vele mensen met veel verschillende soorten erediensden gezien, en zij vervullen hun plichten bij de offerande zonder het geestelijk idee van de grondleggers te ontwaren, en zij zijn er niet beter of slechter om. De ongelovige, met een geringe 'gave des onderscheids', die dit ziet, beledigt alle doctrines, maar een verstandig man bewandelt de middenweg om het goede te zoeken dat anderen uit het oog verloren hebben.

47. Al de schoonheden te zoeken in een man of vrouw, of in hun uitingen: dat is goddelijk. Hun fouten te zoeken en erover te spreken: dat is duivels. Maar beschouw toch de man als eerwaardig, die niet over personen spreekt. Wie weet, of niet alle mensen als robots kunnen zijn, sommigen in handen van de Goden en sommigen in handen van duivels?

48. Zo'n doctrine zou ons minder streng maken voor degenen die dwalen, of die kwaad doen. Dat hopen wij.

49. Ik heb gezien hoe misdadigers ervanlangs kregen, en ik heb tegen mezelf gezegd: Alleen maar vanwege geboortelijke omstandigheden worden de zondaren gezeseld. Andersom waren zij gouverneurs van de staten geweest.

50. Ik hielp eens een slechte man om aan zijn achtervolgers te ontkomen en hij ontsnapte aan geseling, en hij verbeterde zichzelf. Sedertdien ben ik een bekeerling geworden van grote mildheid.

51. De tijd zal komen dat slechte mensen niet gezeseld of gemarteld zullen worden, maar bestemd worden om de provincie tot voordeel te strekken; het vorm geven aan onze wetten voor een zodanige interpretatie is het begin van wijsheid in het bestuur.

52. Om alle mensen te bestemmen voor het grootste nut; zo is de verstandigste bestuurder. Een slecht mens straffen omwille van de wraak, dat is duivels.

53. Als iemand mijn zuster doodt, hef ik mijn zwaard tegen hem op, zodat hij er tegenop kan lopen, maar ik sla hem niet. Iemand bekeren is beter dan hem te doden; een slechte man op te sluiten waar hij geen kwaad kan doen, is voldoende voor de staat.

54. Ik heb de soldaten tijdens de exercitie gadeslagen en ik zei: Dat is een prachtig gezicht! Want ik zag de kleuren van hun kleding, en de poëzie van hun manoeuvres.

55. Maar ik keek nog eens naar hen, en ik zei: Dit is slecht! Want ik doorzag de bedoeling van de exercitie, en ik aanschouwde bloed en dood. De staat wendt macht aan met gewelddadige middelen, maar de ziel in ons verlangt ernaar om vreedzaam tot stand te brengen.

56. De standaard van een wijze man, om wijselijk te oordelen, verlangt van hem dat hij zich voorstelt een God te zijn, hoog in de hemel, en dat alle mensen zijn kinderen zijn. Hij behoort hen als één geheel te beschouwen, en als nuttig.

57. Dit heb ik bemerkt: Er waren een paar wijze lieden onder de Ouden, even wijs als de wijste van vandaag. Maar nu zijn er meer wijze lieden dan in de oude tijden. Doet dit ons niet geloven dat er een tijd zal komen waarin alle mensen wijs zullen zijn?

58. Dat zou ik graag willen zien; het zou vele veelomstreden vraagstukken uit de wereld helpen. De zieners zeggen ons dat de ziel van de mens onsterfelijk is; dat zij bovendien de geesten der doden gezien hebben. Jarenlang probeerde ik vast te stellen of dit waar was, maar ik kon er niet achter komen.

59. Niettemin zei ik: Het is een goede doctrine; ik zal hem mij toeëigenen. De Schepper moet dit ook ontwaard hebben. Dus is het redelijk, dat Hij de mens onsterfelijk schiep.

60. De priesters hebben zich deze doctrine ook toegeëigend. Bovendien zeggen de Ouden dat de goeden beloond worden in de hemel, en de slechten gestraft in de hel. Het is de mensen verteld, en toch willen zij niet goed worden.

61. Chine zei: Jezelf verloochenen en voor anderen werken met al je wijsheid en kracht; dat is de hoogste doctrine. Ik zag een man op een heuvel die zijn kudde in het dal riep, maar zij begrepen hem niet, en kwamen niet. Toen ging hij halverwege de heuvel omlaag en riep, en de kudde hoorden hem en begrepen het, en zij kwamen omhoog naar hem toe.

62. Het is gemakkelijk om verheven doctrines te ontwerpen, maar niet zo gemakkelijk om een geschikte doctrine te geven. Hij die halverwege is heeft de meeste kracht. Ik heb waargenomen dat alle volkeren hogere doctrines hebben dan ze naleven. Ja, de grootspraak van de ene religie over de andere is evenredig aan haar grotere verhevenheid in de verkondigde doctrines. Maar zij die zo pochen, brengen toch geen deugdzaamheid of oprechtheid in praktijk, want zij leven de gewoonste doctrines nog niet na.

63. Aan de andere kant gaat de grootspraak van een regering niet over haar deugden en goedheid, en haar moederlijke zorg voor de hulpelozen, maar over de kracht in wapens, en de macht om te doden. En dit zijn de laagste eigenschappen.

64. Om het bestuur te bereiken en het deugdzaam en als een vader te maken, werd ik op de aarde geboren. Dit kan slechts gedaan worden door middel van het gezin; dan voor het gehucht, daarna voor de provincie en vervolgens voor het keizerrijk.

65. Maar ik kon dit niet doen zonder oprechte mensen, die getrouw mijn doctrines in praktijk wilden brengen.

66. Dat jullie oprecht zijn, wordt aangetoond doordat jullie bij mij zijn; dat jullie deugdzaam en tactvol zijn, met welvoeglijkheid, wordt aangetoond doordat jullie naar mijn woorden luisteren. Maar hoe kan ik hierin oprecht zijn? Ik spreek mijn woorden uit, terwijl ik in feite voel, dat geen enkel woord dat ik voor de raad uitbreng, feitelijk mijn woord is.

67. Is dat niet waar wat alle goede mensen betreft? Waarin zij woordvoerders voor de Goden zijn, of voor de omstandigheden om hen heen? Wij doen onze mond open en spreken, maar waar komen onze gedachten vandaan?

68. Wanneer de zon op de akker schijnt, komen de gewassen te voorschijn; is het niet het licht van de Schepper dat op ons valt, dat onze gedachten te voorschijn laat komen? En als we het gras en onkruid weghouden, krijgen we een voordelige oogst.

69. Ik zou willen dat alle mensen een boek over de Schepper zouden schrijven. De gedachten die op die manier geleid worden, zullen niet ver van de rechte weg afdwalen.

70. Te voelen dat Hij bij ons is en al onze woorden hoort, al onze daden ziet: is dat niet de veiligste basis om onze kinderen te leren? Hen oprecht te maken en zich fatsoenlijk te doen gedragen; wat is zo machtig als het geloof in de Schepper, en in Zijn Zoon, Shang Te?

## HOOFDSTUK XXXVII

1. Hier volgen de boeken van Ka'yu, te weten:
2. OVER DE SCHEPPER, de Grote Geest, Eolin en Zijn Schepping.
3. OVER HET PLAN VAN DE STOFFELIJKE WERELDEN, de zon, aarde, maan en sterren, en hun afmetingen en bewegingen, en hun kracht om zichzelf op hun plaats te houden door de snelheid van de rotatie.
4. OVER LICHT EN WARMTE en donder en bliksem.
5. OVER DE ONZICHTBARE WERELDEN; de hogere en lagere hemelen; de woonplaatsen van de Goden.
6. OVER DE TUSSENLIIGENDE WERELD of lagere hemel, die op de aarde rust.
7. OVER TE (Shang Te, of ware God - uitg.), die de leiding over deze wereld en haar lagere hemelen heeft.
8. OVER VALSE GODEN en hun koninkrijken in de lagere hemelen; en hun macht om de zielen van de mensen te grijpen na de dood.
9. OVER DE HEL, waar de geesten van de slechte mensen gedurende lange tijd gekweld worden.
10. OVER DE HOOGSTE HEMELN, de Oriaanse werelden, waar de geesten van de goede stervelingen in eeuwige gelukzaligheid wonen.
11. OVER HET BESTUUR van de Goden en druja's over de stervelingen; hoe naties werden opgebouwd of vernietigd door de Goden.
12. En deze tien waren het, waar in later jaren melding van gemaakt werd als de BOEKEN VAN GROTE KENNIS, die vervaardigd waren door de Zonnekeizer, de STANDDAARD van het rijk.
13. De volgende boeken van Ka'yu waren het die genoemd werden:  
DE MINDERE KENNIS, te weten:
14. GRONDSTELLINGEN (teksten, of Ch'un'Ts'en - uitg.), de eenvoudige vraagstukken.
15. DE VOLMAAKTE MENS (Tae) of HOOGSTE VERTEGENWOORDIGER.
16. DE GEMIDDELDE MENS (d.w.z. behoudend - uitg.).
17. LOUTERING; het reinigen van het vlees; en het reinigen van de geest (of ziel).
18. WAARZEGGERIJ; het raadplegen van geesten; goochelarij; sar'gis; su'is; macht van de geest om de mensen dromen en visioenen te geven.
19. STELREGELS, welvoeglijkheid, oprechtheid, rituelen en ceremoniën, eerbied voor de ouderdom, achting voor de doden.
20. LIEFDE; de Grote Geest liefhebben; de ouders liefhebben; houden van discipline en nijverheid;

huwelijk; huwelijk omwille van aardse zaken is slecht; huwelijk voor de verlossing van de wereld door geslachten van heiliger mannen en vrouwen.

21. BOEK DER GESCHIEDENISSEN, over Goden en verlossers, over koningen en keizers, over wijze mannen, over wetgevers, over de opkomst en ondergang van naties.

22. BOEK DER HEILIGHEDEN, in zes delen: Almacht, Verering, Jehovih's (Eolins) Oordelen, Vooruitgang, Eerbied voor de priesters, en Gehoorzaamheid aan het heilige gebod.

23. BOEK DER KLEINODIËN, ook in zes delen: Spreuken, Poëzie, Ochtend en Avondwijding; Omgang in het gezin, de gemeenschap, de staat en het rijk; Belijdenis der zonden; en Eerbetoon en Blijdschap voor Eolin, de Grote Geest.

24. Zodanig waren de twintig boeken van Ka'yu, hetgeen het beste van het beste was uit de achttienduizend boeken van de Ouden, tezamen met al het licht van de laatste tijden dat eraan toegevoegd werd. En in weinige jaren werden zij ook de modelboeken van het keizerrijk Chine'ya.

25. En de raad van Ts'Sin'Ne kwam tot een besluit, en de discipelen van Ka'yu vertrokken naar hun respectieve provincies en ze namen afschriften van de boeken mee.

26. God had tegen zijn inspirerende engelen gezegd: Laat Ka'yu niet weten dat hij het licht uit de hemel ontvangt, want hij zal als een voorbeeld voor de mensen dienen, om ze te inspireren de hen ingeschapen talenten te vervolmaken.

27. En zo gebeurde het; en gedurende al die jaren van werk wist Ka'yu niet dat hij geïnspireerd werd.

28. En God keek naar het keizerrijk Chine'ya, en hij zei: Mijn zoon zal nog meer boeken schrijven, maar minder diepzinnig.

29. En God inspireerde Ka'yu om te schrijven:

30. Een BOEK OVER FAMILIESPREUKEN;

31. Een BOEK OVER BLOEMLEZINGEN;

32. Een BOEK OVER BESTUUR;

33. Een BOEK OVER HET LEVEN;

34. Een BOEK OVER BESTRAFFING;

35. En een BOEK OVER UITVINDINGEN. En dit waren al de boeken die Ka'yu schreef.

36. Niettemin werd zijn roem zo groot dat vele lieden hem overal volgden, zelfs als hij naar afgelegen provincies reisde, en zij letten op de woorden die hij sprak, en zij schreven het op, en daar werden ook boeken van gemaakt.

37. Vanwege de tegenwoordigheid van God en zijn engelen zag en hoorde Ka'yu duidelijk; niettemin gebeurde zijn inspiratie bij volmacht van God en niet zoals de inspiratie van Chine, bij wie God persoonlijk kwam, en bij hem verbleef. Waardoor Ka'yu, bij vele gelegenheden, dingen uit eigen beweging deed en enige misslagen beging.

Einde van de geschiedenis van KA'YU

## Nogmaals over de DRIEËNIGEN

### HOOFDSTUK XXXVIII

1. Toen de Drieënige Goden het grote werk bespeurden dat door God, Jehovih's Zoon in Vind'yu en Chine'ya volbracht werd, hetgeen dus tot op de wortel van de verrijzenis ging, raakten zij zeer verontrust vanwege de uiteindelijke verwachting voor hun eigen hemelse koninkrijken.
2. Ennochissa, de Drieënige van Eta-shong, het hemelse koninkrijk boven Chine'ya, stuurde een uitnodiging aan zijn twee broeder-Drieëningen, om naar zijn hemelse stad toe te komen, om te bespreken wat er gedaan moest worden.
3. Dienovereenkomstig gingen Kabalactes en Looeamong naar Eta-shong, waar zij met grote staatsie door duizend miljoen engelen werden ontvangen en begeleid naar Ennochissa's hemelse hoofdstad en naar zijn troon.
4. Na de gebruikelijke begroetingen en ceremoniën namen al de Drieëningen op de troon plaats. Daarop trok de heilige raad zich terug uit de nabijheid, en liet alleen de dienstdoende Heren en de hoofdmaarschalken achter binnen de halvemaaan van de troon.
5. Ennochissa zei: Mijn broeders, vrede zij u, vanwege mijn grote blijdschap over uw aanwezigheid.
6. Kijk eens, Cine'ya, mijn aardse koninkrijk, wordt aan de basis ondermijnd door de Ka'yu (Confuciaanse) doctrines. Wat zullen deze mensen zich nog aantrekken van de Drievuldigheid? Jehovih triomfeert.
7. Kabalactes zei: Zoals je over Chine'ya gesproken hebt, zo zeg ik het van Vind'yu: de doctrine van de Drievuldigheid wordt totaal vernietigd door de Sakaya-doctrines. Onze hemelse koninkrijken zullen hun voorraadbasis voor onderdanen kwijtraken. Jehovih triomfeert.
8. Looeamong zei: Mijn broeders, het is niet aan mij om de fouten van anderen aan te tonen. Maar jullie tweeën hebben grote hemelse hoofdsteden en paleizen gebouwd. Jullie koninkrijken zijn verfraaid, zoals in deze hemelen nog niet eerder het geval was, met prachtige steden.
9. Welnu, terwijl jullie dus aan het bouwen waren, ging ik met mijn legioenen omlaag naar de aarde om oorlog te voeren. Ik heb niet alleen veel van de valse Goden en Heren omvergeworpen, maar ook de vereerders van Jehovih de dood in gedreven.
10. Derhalve heb ik weinig gedaan om mijn hemelse koninkrijken te verfraaien: maar ik sta boven vrees en bezorgdheid. Niettemin, wat jullie ook willen dat ik doen kan, om jullie uit je dilemma's te helpen, dat zal ik doen.
11. Welnu, na vele ideeën en voorstellen die niet aangenomen werden, zei Ennochissa: Aangezien God, de Zoon van Jehovih, een aardse koers is gaan varen om zijn succes te verzekeren, waarom zouden wij dat ook niet doen?
12. Kijk eens, laten we ook een aantal stervelingen uitzoeken, en via hen onze doctrines bij de stervelingen vestigen.
13. Looeamong zei: Een heel verstandig voorstel.
14. Kabalactes zei: Sinds lange tijd heb ik gezien, dat dit noodzakelijk volbracht moet worden.

15. Daarop werd er een verbond aangegaan door de drie Drieënigen om de stervelingen negenenvestig verlossers te geven, ten einde de Drieuldigheid te grondvesten.

16. Dit werk moest in tweehonderd jaar volbracht worden.

17. En er werd ook overeengekomen dat al de negenenvestig verlossers smadelijk ter dood gebracht zouden worden om de sympathie van de stervelingen te verkrijgen.

18. Om dit te volbrengen zorgde de Heilige Federatie ervoor, dat elk koninkrijk één miljoen engelen zou verstrekken voor de inspirerende legermacht, en dat dezelfde doctrine verkondigd zou worden door iedere verlosser die voor dit werk verwekt werd. En dus werden de drie miljoen inspirerende engelen geselecteerd, allemaal waren ze boven graad tachtig, en zij, ondergebracht in drie legers, werden voorzien van een opperofficier voor ieder leger, kapitein der heerscharen geheten.

19. Voor de heerscharen van Looeamong werd Thoth als kapitein aangesteld.

20. Voor de heerscharen van Kabalactes werd Yima tot kapitein aangesteld.

21. Voor de heerscharen van Ennochissa werd Satree tot kapitein aangesteld.

22. Dienovereenkomstig werden deze drie, Thoth, Yima en Satree met hun drie miljoen naar de aarde omlaaggestuurd, om haar rondom te bedekken op hun eigen manier, om de gewenste verlossers bij de stervelingen te verwekken.

25. En zo werden er in een periode van minder dan tweehonderd jaar negenenvestig verlossers aan de aarde gegeven, te weten:

24. Rita, Gibbor, Gaal, Efrogin, Gargra, Thules, van het stamhuis Thules, Etrus, Gadamon en Shofal; en zij allen waren van Egipten en verrichtten wonderen zoals het genezen van zieken, de blinden ziende maken en de doven horend, en de geesten van de doden tot leven wekken; en zij predikten de doctrine van de Vader, de Zoon en de Heilige Geest. En de engelen inspireerden hun vijanden om hen ter dood te brengen, opdat hun doctrines met bloed bezegeld zouden worden. En dit werd volbracht.

25. Van het land Parsi'e de volgende mannen: Adakus, Mithra, Bali, Malopesus, Gonsalk, Hebron, Belus, uit het Huis Belus, Megath, Yodman en Beels. En zij predikten dezelfde doctrines, en werden ook ter dood gebracht ten einde hun woorden met bloed te bezegelen. Sommige van hen werden gekookt in olie; sommigen in de leeuwenkuilen geworpen en sommigen aan de ugsa (wiel - uitg.) genageld en achtergelaten om te gronde te gaan.

26. Van Vind'yu de volgende: Indra, Yuth, Sakai. Withoban, Aria, Devatat, Chrisna, Laracqu, Hagre, Anathia, Jannassa en Janeirus. En zij verrichtten dezelfde soort wonderen en predikten dezelfde doctrines: de Vader, de Zoon en de Heilige Geest. En zij ondergingen ook een smadelijke dood, door de inspiratie van de engelscharen.

27. Van Chine'ya de volgende: Sam Sin, Ah Wah, Ah Chong, K'aou'foor, King Shu, Shaou en Chung Le. En zij deden wonderen en predikten dezelfde doctrines. En zij werden ook smadelijk ter dood gebracht, vermoord aan de fetes (ware kruis - uitg.) om hun doctrines met bloed te bezegelen.

28. Van Heleste en Europa de volgende: Datar, Prometheus, Quirnus, Iyo, Ossea en Yohannas. En zij onderwezen dezelfde doctrines en deden ook wonderen. En zij werden op eendere manier aan de fete gedood, opdat hun leringen met bloed bezegeld zouden worden.



29. Van Guatama de volgenden: Manito, Quexalcote, Itura, Tobak en Sotehooh. En zij verrichtten wonderen, onderwezen dezelfde (Drievuldigheids) doctrines en werden allemaal smadelijk ter dood gebracht, opdat hun doctrines met bloed bezegeld konden worden.

30. Door dezelfde engellegermacht, die deze priesters en magiërs inspireerde tot wonderen en het prediken van de Drievuldigheidsdoctrines, werden zij ook verraden en ondergingen de dood door vijanden, die door dezelfde engelscharen tot dat doel geïnspireerd waren.

31. Voor zover de Drievuldigheidsdoctrine de stervelingen beïnvloedde, had het vooral met oorlog te maken. De verbonden Goden hadden gezegd:

32. Oorlog omwille van de gerechtigheid is rechtvaardig. Wij gaan naar de aarde om zwaarden en speren in handen van de onschuldigen en oprechten te leggen en tegen hen te zeggen: Verdedig jezelf! Grondvest jezelf! Er bestaat geen Eeuwig Tegenwoordige Persoon. Alle dingen werden uit de Heilige Geest geschapen. Vertrouw op jezelf. Sta op en wees mensen, machtig om de wil van de Vader, de Zoon en de Heilige Geest te volbrengen!

## HOOFDSTUK XXXIX

1. Toen God, de Zoon van Jehovih, het werk van de Drieënigen zag, betreurde hij de gang van zaken in de hemel.
2. Jehovih zei tegen hem: Treur niet, Mijn Zoon, en wees ook niet bedroefd over hetgeen zij gedaan hebben. Maar maak een verslag over hun werken; want de stervelingen zullen een geschiedverhaal over deze periode bewaren, die het Tijdperk van de Verlossers zal heten. En het zal doorgaan voor de donkerste era in de cyclus van Bon. 12)
3. Maar het zal geschieden op aarde, dat de Drieënigen zichzelf zullen afsnijden op een manier die zij niet begrijpen. Want de stervelingen zullen de verlossers gaan vereren. Daarop zullen de Drieënigen verdeeld raken in hun hemelse koninkrijken.
4. Dus treurde God niet langer, maar bracht een nieuw leger van een miljard engelen in gereedheid, om naar de aarde omlaag te gaan, om te zorgen voor de ontvangst van de geesten van degenen die zeker gedood zouden worden in de op handen zijnde oorlogen.
5. Eyodemus kreeg het bevel over deze heerscharen, en hij stelde de volgende officieren aan (voor elke honderd miljoen), om met hem mee te gaan, te weten:
6. Sogothwich, Yutempasa, Loo Wan, Thagaik, Maratha, Wein, Shuberth, Le Shong, Taivi en Duraya.
7. Zij bereikten de aarde niet te vroeg, want weldra werd de hele aarde door de oorlog omringd, en werd elke natie en stam en volk ingesloten door een bloedige slachting.
8. Deze periode betekende praktisch het einde van de goede werken van de Drievuldigheid, maar evenzeer het begin van hun machtige koninkrijken in de hemel, die waren bestemd om binnenkort de hele aarde te overschaduwen.
9. De oorlog die zij op touw zetten op de aarde, breidde zich uit tot hun eigen koninkrijken. En deze drie Goden, de Drieënigen, zagen dat zij slechts door macht en wanhopige kracht hun hemelen voor anarchie konden behoeden.
10. Vijf van de ondergoden van Kabalactes, van Vind'yu, kwamen in zijn eigen koninkrijk in opstand en stichtten plaatsen voor zichzelf. En valselijk namen zij de namen van de verlossers aan die ter dood gebracht waren om de Drievuldigheid te grondvesten.
11. Kabalactes ontbood zijn overgebleven hoofdofficieren naar Haractu, zijn hemelse stad, voor zijn troon. En toen zij voor hem stonden, zei hij tegen ze:
12. Dit is de noodtoestand voor de Goden. Mijn stem en mijn krachtige arm zijn verheven. Onverlaten, die ik verhief tot officiële rangen in de hemel, hebben het hun toevertrouwde verraden. Met hun legioenen hebben zij zich afgescheiden en koninkrijken voor zichzelf gesticht.
13. Ik heb jullie bij mij geroepen, opdat jullie gezamenlijk mijn besluiten zullen vernemen, en gehoorzamen. Ik wil orde en harmonie in mijn hemel hebben. Ook zal er geen andere God in mijn gebieden zijn dan ikzelf. Daarom wil ik dat jullie deze oproerige kapiteins omlaag naar de aarde achtervolgen, naar hun hemelse koninkrijken, en hen volkomen vernietigen.
14. En indien nodig, moeten jullie hen en hun hoofdleiders gevangennemen, en in de hel gooien. Want zij moeten begrijpen dat ik geen God van de vrede ben, zoals de Goden van Jehovih, maar een God

van de oorlog.

15. Voor dit doel benoem ik Yima tot mijn heilige ambassadeur en aardse strijder. En ik geef hem twee miljard krijgslieden opdat hij snel werk kan maken van mijn oproerige hoofden.

16. Mijn maarschalken zullen dus voor u, Yima, de twee miljard engelstrijders uitkiezen; en u moet uw eigen generaals en kapiteins aanstellen en onmiddellijk omlaaggaan naar de aardse gewesten van deze onverlaten, en mijn geboden ten uitvoer brengen.

17. Yima en zijn scharen handelden als geboden was, maar niet meteen; want er volgde een oorlog van de engelen die zesenzeventig jaar duurde, voordat de vijf opstandige Goden uit hun bolwerken geslagen waren. En zelfs toen werden zij niet gevangengenomen en in de hel geworpen; want zij ontkwamen en namen een half miljoen engelstrijders met zich mee, en zij emigreerden naar Europa, naar de stad Roma (Rome - uitg.), waar ze zich in veiligheid grondvestten. Zodoende werden de afgezette Goden van Vind'yu de Goden van Roma.

18. Zodra Yima erin geslaagd was Vind'yu te zuiveren, ontbood Kabalactes hem weer naar Haractu, zijn hemelse zetel, in het bijzijn van zijn heilige raad. Toen hij was aangekomen, sprak Kabalactes vanaf de troon:

19. Omdat mijn wijsheid getriomfeerd heeft in hemel en op de aarde, neem ik nu voor mijzelf een nieuwe naam aan: Boeddha. 13) En vanaf dit moment zal ik nooit meer met een andere naam genoemd worden. En mijn hemelse plaats, mijn stad en mijn hemelen zullen voortaan, tot in eeuwigheid, bekendstaan als Haractu, het boeddhistische hemelse koninkrijk, de Allerhoogste Hemel der Hemelen!

20. U, Yima, zult weer naar de aarde terugkeren met uw twee miljard oorlogsengele, en mij als de Boeddha grondvesten. Te vuur en te zwaard, door bloed en dood zult u mijn naam op de aarde vestigen.

21. En u moet een manier vinden om de stervelingen te leren dat ik Sakaya was, en dat Sakaya de Boeddha was en is, de Zoon van de Drieuldigheid, Zoon van de Heilige Geest.

22. Jehovih had gezegd: Zie, de tijd zal komen voor zowel Goden als mensen die Mijn Al Persoon ontkennen, dat zij zelfs de valsheid zullen omarmen omwille van hun eigen egoïstische motieven.

23. En Kabalactes zal zich valselijk aanmatigen dat hij Sakaya was, en dat Sakaya Boeddha was en is.

24. Jehovih sprak tot God, en Hij zei: Zie, hij beveelt zelf dat hij Boeddha genoemd moet worden. Nu zeg ik u: laat ook dit geschieden, en beschuldig hem ook niet voor hemel en aarde vanwege zijn valsheid.

25. Nee, maar u zult hem voortaan ook Boeddha noemen, hetgeen AL KENNIS betekent, want het is zijn keuze.

26. Zo gebeurde het sinds die tijd dat Kabalactes Boeddha werd genoemd in de hemel. En zijn engelscharen onder leiding van Yima, die naar de aarde afdaalden, inspireerden de stervelingen via de orakels en direct contact, om Sakaya Boeddha te noemen, en Boeddha Sakaya. En deze dingen gebeurden. En na enige generaties vergaten de stervelingen dat het om twee personen ging; maar zij schreven alle dingen van de geest aan Boeddha toe, en alle dingen van het vlees aan Sakaya, ofschoon de hele kwestie in feite vals was. 14)

27. Daarbij gebeurde het dat de volgelingen van Boeddha de vrede beleden, maar oorlog en verovering in praktijk brachten door bloedige slachtingen en verwoesting op touw te zetten, om het boeddhisme in Vind'yu te vestigen.

28. Jehovih zei tot God: Zelfs dit moet u hen laten doen. Want hiermee zullen zij een begin maken met de uiteindelijke omverwerping van deze valse God, Boeddha. Want zij zullen de Drieëenheid op eigen gezag opzij zetten, en Boeddha en de Heilige Geest behouden. Ja, zij zullen tenslotte onderwijzen dat Boeddha zelf slechts een principe is, en dat de Heilige Geest niets voorstelt. Ze zullen zeggen: Oorlog voor Boeddha, en u zult Boeddha bereiken, hetgeen zal worden gevolgd door Nirvana, en dat zullen ze ook "niets" noemen. En deze dingen gebeurden.

## HOOFDSTUK XL

1. Niet minder waren de beproevingen van Ennochissa; want ook zijn ondergoden kwamen in opstand, en veel van hen matigden zich de namen aan van de verlossers, die hij aan Chine'ya gegeven had. En ook hij zond een leger van twee miljard engelsoldaten omlaag naar de aarde om hen te vernietigen en uiteen te slaan, en indien nodig hen gevangen te nemen en in de hel te werpen.

2. Over deze heerscharen stelde hij Ya'deth tot hoofdkapitein aan en gaf hem de macht om zijn eigen kapiteins en generaals te kiezen. En het geschiedde dat er een hemelse oorlog op de aarde uit volgde, in Chine'ya, tussen de scharen van Ya'deth en de oproerige ondergoden en hun scharen, en dat duurde zeventig jaar.

3. En Ya'deth behaalde de overwinning en ruimde al de opstandige engelen van de ondergoden op, en joeg hen op de vlucht. Vier van deze opstandige Goden vluchtten naar Argos, naar Athena (Athene - uitg.) waar zij zich stevig grondvestten. 15)

4. Nu ontbood Ennochissa Ya'deth en zijn zegevierend leger naar Eta-shong, zijn hemelse koninkrijk. En toen hij voor de troon stond, zei Ennochissa tegen hem:

5. U hebt de kuiperijen van mijn Drieënige broedergod Kabalactes gezien, die valselijk de naam Boeddha heeft aangenomen en zich bekendmaakte als de Allerhoogste God, en zijn hemel als de Allerhoogste Hemel der Hemelen. Twee dingen bepaal ik op dit moment: een leger engelen voor de aarde, van twee miljard; en u, Ya'deth, zult hun commandant zijn, om mijn wil te vervullen. En nog een leger engelsoldaten voor mijn hemelse koninkrijk Eta-shong, en voor mijn koninkrijk Damaya, boven Guatama.

6. Van mijn hemelse leger zult u, Loo Wan, de commandant zijn voor Eta-shong; en u, Biwawohta, zult de commandant zijn voor Damaya.

7. En aan jullie van de hemel wijs ik de zorg en bescherming van mijn koninkrijken toe, met jullie legers. En jullie moeten je plaatsen ommuren, en mij aan alle kanten versterken met engelsoldaten. Maar bedreig niet de engelen van Boeddha of van Looeamong. Als zij niettemin beledigend zijn, of oneerbiedig tegenover mij en mijn koninkrijken, dan moeten jullie ze arresteren, en plaatsen van kwelling voor ze verschaffen en ze erin werpen.

8. Maar wat u betreft, Ya'deth, u en uw scharen moeten weer naar de aarde teruggaan, naar de stervelingen, en mij grondvesten als BRAHMA, hetgeen voortaan mijn naam zal zijn op aarde en in de hemel, tot in eeuwigheid. En u moet de orakels in bezit nemen, en mij met alle mogelijke middelen grondvesten bij de stervelingen, zowel in Vind'yu als in Chine'ya. En allen die hierna Brahma belijden, zullen mijn onderdanen worden bij hun binnenkomst in de hemel.

9. En indien het gebeurt dat Boeddha's sterfelijke soldaten de sterfelijke brahmanen aanvallen, om ze te vernietigen, dan moet u er rekening mee houden dat Boeddha mijn vijand is.

10. En u en uw engelsoldaten moeten iedere brahmaan obsederen om de wapenen op te nemen en elke agressie plegende boeddhist op leven en dood beoorlogen. Want Boeddha zal leren dat ik, Brahma, deze hemelen regeer op mijn eigen manier.

11. Zo gebeurde het dat de vier miljard soldaten van Ennochissa (nu valselijk Brahma genoemd), werden geselecteerd en verdeeld, en met grote pracht en praal afmarcheerden naar hun diverse plaatsen. Om zelfs maar één van deze legers te beschrijven, met hun muziek en hun oorlogsuitrusting, hun voorgeschreven bewegingen en processies, zou een uitgebreid boek vereisen.

Voorts hun oorlogsvaartuigen; hun werktuigen van vuur en water; hun vaandels en vlaggen; en bovenal, hun enthousiasme. Want veel van hen waren soldaten geweest tijdens het aardse leven, en ze kenden geen ander beroep, en nu verkneukelden ze zich in het vooruitzicht van menselijk bloed en dood.

12. Over de ondergoden van Vind'yu en Chine'ya zei Jehovih: Hiervoor alleen zijn deze dingen goed. Want in de toekomst zal de mens over de aarde rondkijken en zeggen: Hoe kwamen de Goden van Vind'yu in Rome terecht? Hoe kwamen de Goden van Chine'ya in Athene?

13. Want aangezien zij niet in staat zijn hun eigen vragen te beantwoorden, zullen zij merken dat er een hemelse oorzaak moet zijn geweest waar de stervelingen niet van wisten.

14. Want ten tijde van de vervulling van Mijn openbaringen, zal het niet voldoende zijn voor de hemel of de aarde om het geestelijk contact opnieuw te vestigen; maar het zal hen ook getoond worden dat er koninkrijken en vorstendommen in de hemel zijn. En zij worden geregeerd door goede en slechte Goden. Bovendien moeten zij begrijpen dat al wie Boeddha aanbidt inderdaad naar Boeddha zal gaan om zijn slaaf te zijn; en al wie Brahma aanbidt zal naar Brahma gaan en zijn slaaf zijn.

15. Ik zal het hun duidelijk maken dat het vereren van een geest, ofschoon hij een God kan zijn, niets anders betekent dan hun eigen zielen aan de slavernij over te geven. Want zij zullen in die tijd begrijpen dat de Grote Geest, de Eeuwig Tegenwoordige, geen idool is in de gedaante van een man die op een troon zit.

16. Bovendien zullen geesten en stervelingen bemerken dat het ontkennen van Mijn Persoon, vroeg of laat, de dader in een val zal brengen waar hij niet uit kan ontsnappen. Geef Ennochissa dan maar de naam Brahma, want het is zijn keus. En u zult merken dat de tijd zal komen waarin hij zelfs zal proberen deze naam opzij te zetten, en zelfs zijn eigen persoon, om aan de hel te ontkomen.

17. Aldus werden de twee valse Goden, Boeddha en Brahma gegrondvest. En tegelijk ontstond er oorlog in de hemel en op de aarde. En dit was vrijwel het einde van de scholen en colleges in deze hemelen, en ook het begin van de afbraak van de werkplaatsen en plaatsen van nijverheid in de beide koninkrijken Eta-shong en Haractu, in atmosfeera.

18. Wat de aardse gebieden betreft, Vind'yu en Chine'ya, hier volgt hoe zij er voor stonden in die dagen:

19. Chine'ya was zo goed gevestigd in de doctrines van Chine en Ka'yu (Confucius - uitg.) dat de mensen oorlog en afgoderij vermeden. De verlossers hadden maar weinig voet aan de grond gekregen. En toen dan ook de Goden de mensen tot oorlog trachtten te inspireren, ten einde zich als Brahma en Boeddha te grondvesten, konden slechts de meest barbaarse streken beïnvloed worden.

20. Brahma, de valse God die nu de kracht van Ka'yu's boeken ontwaarde, zond zijn engelsoldaten om de Zonnekoning (de Keizer - uitg.) T'sin, te inspireren om alle boeken in Chine'ya te laten vernietigen, ten einde het rijk terug te brengen tot onwetendheid. Dus vaardigde de Zonnekoning, T'sin, een besluit uit waarin hij gebood dat al de boeken en tabletten van Chine'ya vernietigd moesten worden.

21. Brahma zei: Ik wil alles hebben, of alles vernietigen. Mijn engelen zullen geen koning of gouverneur in heel dit land in vrede laten slapen, totdat hij bezig is met het werk om zodoende mijn vijand, de KENNIS, te vernietigen.

22. En in één jaar werden er meer dan vijf miljoen boeken vernietigd, en een miljoen tabletten van

steen en koper; dit betrof de vernietiging van de boeken der Ouden, van meer dan twintigduizend jaar. Behalve die werden er veel van de boeken van Ka'yu vernield, maar niet allemaal.

23. Intussen had de anti-oorlogsgeest van het volk uitgeroepen tot de Schepper: O Vader, wat moeten we doen om de oorlog af te wenden, en de openbaringen van Uw heiligen vanouds te behoeden?

24. En Jehovih antwoordde hen, door God uit Paradijs, de Zoon van Jehovih, en Hij zei: Bouwen jullie muren tegen de barbaren. En de muren zullen staan als een getuigenis over hetgeen jullie bereid zijn te doen, liever dan je in de oorlog te begeven, zelfs niet uit zelfbehoud.

25. Omdat jullie vertrouwen in Mij hebben, zal Ik met jullie zijn, zelfs tot aan het einde.

26. En het gebeurde dat de Faithists van Chine'ya stenen muren bouwden, de grootste bouwwerken in heel de wereld. En zij staan er tot op deze dag.

27. Jehovih zei: Kijk naar de werken van Mijn uitverkorenen. Zolang deze muren blijven staan, zullen zij een getuigenis zijn van de worsteling van Mijn volk, om zich te handhaven door middel van vrede in plaats van oorlog. En deze muren zullen monumenten zijn voor de Faithists van dit land, die zijn omgekomen door de valse Goden, Brahma en Boeddha.

28. Ja, het getuigenis van deze muren zal sterker worden in de komende tijd, tegen Brahma en Boeddha, alsof iedere steen een zwaard of speer was. En de volgelingen van Mijn Zoon Ka'yu zullen hen verafschuwen met medelijden en haat.

29. Ook in Vind'yu veroorzaakten de kuiperijen van Boeddha en Brahma ernstig onheil bij de stervelingen. In dit land verordeneerden deze beide valse Goden de vernietiging van alle boeken en tabletten, behalve zodanige die er gunstig uitzagen voor hun eigen doctrines. En hier werden meer dan twee miljoen boeken en een miljoen tabletten vernietigd, van steen en koper.

30. En de scholen en colleges van het volk werden nagenoeg verwoest, over de hele lengte en breedte van het land.

31. En in Chine'ya zowel als Vind'yu werden meer dan honderdveertig miljoen mensen - mannen, vrouwen en kinderen in de oorlog gedood, ten einde de namen van deze Goden bij de stervelingen te vestigen.

32. Zo werden de stervelingen door de engelsoldaten van deze twee Goden geïnspireerd tot het vernietigingswerk. Niet alleen tegen de Faithists richtten deze Goden zich, maar ook tegen elkaar. En de stervelingen waren hun slachtoffers, voor de glorie en verheerlijking van de twee hemelse koninkrijken, Haractu en Eta-shong.

## HOOFDSTUK XLI

1. God zei: Verneem nu, O aarde, en hemel, over Looeamong, de andere van de Drieënigen, de grondleggers van de doctrines van de Heilige Geest en de Drievuldigheid.
2. Mijn woord is uitgegaan; de koninkrijken van de geesten der doden zullen door mij aan alle mensen openbaren; hun bibliotheken zullen als een open boek zijn voor Jehovih's Zoons en Dochters in de hemel en op de aarde.
3. Omdat Looeamong Ashtaroth, tegelijk met Baäl vervolgde en haar en haar koninkrijk omverwierp, en hen in de hel wierp, werd hij als een leeuw, wild door de smaak van bloed.
4. En ik riep tot hem: Stop, stop; genoeg! Maar hij zei: Nee, totdat ik Baäl ook in de hel heb geworpen, zal ik niet ophouden met de slachting van menselijk bloed.
5. En hij overlegde bij zichzelf, in Hapsendi, zijn hemelse plaats, en riep engelsoldaten op, tientallen miljoenen, honderden miljoenen. Maar Baäl, de ego-God van Heleste, riep zijn machtige legioenen in de hemel en zond ze omlaag naar de aarde, verdubbeld, om de stervelingen aan te zetten tot bloedige daden.
6. Baäl zei: Mijn doctrine is gemakkelijk te begrijpen. Alle stervelingen die Baäl niet aanbidden zullen ter dood gebracht worden. De vereerders van de Drievuldigheid, de Vader, Zoon en Heilige Geest, zijn mijn vijanden. Zulke stervelingen moeten dood! Zulke engelen zullen de weg naar de hel opgaan.
7. De Faithists, de vereerders van Jehovih, zijn ook mijn vijanden. Zulke stervelingen zullen gemarteld en doormidden gezaagd worden. 16) Zulke engelen zullen in knopen in de hel gebonden en voor eeuwig verstikt worden! Ik zal hen laten weten dat Baäl de allerhoogste God van hemel en aarde is.
8. Heel het land Arabin'ya, Heleste en een deel van Europa, waren één groot toneel van anarchie en oorlog.
9. Looeamong zei: Ik kom niet om de vrede te brengen, maar de oorlog! Ik kom om natie tegen natie op te zetten, volk tegen volk, man tegen man. Omwille van de gerechtigheid zal ik de aarde reinigen met menselijk bloed.
10. Ik wil geen halve vrede hebben; ik zal mijn vijanden vernietigen, in het oosten en westen, noorden en zuiden. Ik heb het op de Heilige Geest gezworen!
11. En de koninkrijken van Egupt en Media, en Armenia (Oceas - uitg.) en Phrygia (Boa - uitg.) en Argos (Griekenland - uitg.) en Scythia (Semia - uitg.) en Naomedia, en al de gebieden van Arabin'ya en het westen zullen geen vrede kennen voordat ik de verering heb vernietigd van alle Goden behalve de Drieënigen.
12. En het gebeurde dat er geen vrede was in een van deze landen. Ook zat er geen systeem in de oorlogvoering, als men naar enig belangrijk resultaat kijkt.
13. Jehovih heeft gezegd: Laat dit als een getuigenis staan voor komende geslachten. Want zij zullen terugkijken naar deze tijden, en zien dat de oorlogen zonder doel van de kant van welke koning dan ook woedden. En dat de stervelingen slechts de instrumenten waren in handen van de engelen die over hen heersten. En het zal een getuigenis voor hen zijn van hetgeen er over de volken komt die Mijn Persoon ontkennen. Want zij zullen de vrede en blijdschap van Mijn mensen vergelijken, terwijl die geen koning hadden, maar Mijn geboden onderhielden, met degenen die Mij van zich afzetten en



trachtten zichzelf te versterken met koningen en staande legers.

14. Baäl vestigde nu nog twee hemelse koninkrijken, één boven Jeruzalem en één boven de Apennijnen, in de buurt van Roma. En in dit koninkrijk, dat hij Arkoli noemde, sloot hij een verbond met de Vind'yu-Goden die uit hun eigen hemelse gewesten waren ontsnapt en naar de sterfelijke stad Roma waren gevlucht. En vlakbij Athena stichtte hij een onderkoninkrijk van vijfhonderd miljoen engelen, en sloot een verbond met de Goden die ontsnapt waren uit de brahmaanse koninkrijken.

15. In deze noodtoestand aanschouwde Loeamong, de Drieënige God van de Heilige Geest, met angst en beven zijn geduchte vijand Baäl. En derhalve besloot hij Boeddha om hulp te vragen. Op die manier verzocht hij het, te weten:

16. Aan de Drieënige, de Heilige Boeddha, Zoon van de Heilige Geest, gegroet in liefde en majesteit.

17. Op de macht van de Drieënigen hebben we elkaar trouw gezworen, om de Heilige Geest te vestigen in de hemel en op aarde. Door deze federatie zijn wij de drie machtigste Goden boven alle andere Goden.

18. Kijk nu eens: Baäl, de meest duivelse van al de Goden, voert oorlog tegen onze heilige doctrines in al de gewesten van mijn hemelse koninkrijken en ook tegen mijn aardse gebieden. Maar mijn strijdkrachten in de hemel en op de aarde hebben versterking nodig. En ik kom naar u toe, in overeenstemming met ons oorspronkelijke verdrag, en vraag u om zo'n duizend miljoen engel soldaten.

19. Door middel van boodschappers stuurde Loeamong dit aan Boeddha, die hem als volgt antwoordde, te weten:

20. Men zegt dat grote beproevingen de engelen en stervelingen er bovenop helpen. Ik heb mijn scharen nodig voor mijn eigen doeleinden. Niettemin, als u Egypte aan mij wilt afstaan, zult u het leger krijgen waar u om vroeg, gedurende een periode van honderd jaar.

21. Beledigend als dit voorstel was, werd Loeamong toch genoodzaakt erin toe te stemmen, of anders zijn koninkrijk door Baäl te laten vernietigen.

22. Dienovereenkomstig werd dit verbond aangegaan; en dus verhuisde Loeamong zijn hemelse stad Hapsendi in westelijke richting en plaatste die boven Naomedia. En meteen daarna vestigde Boeddha een hemels koninkrijk in Egypte en noemde het Celonia, en hij gaf het in de hoede van Thoth, de Bertiër, een engel die zo genoemd werd omdat hij sluw was als een vos.

23. Met deze extra strijdkrachten hervatte Loeamong nu de aanvallen op Baäl aan alle kanten, zelfs nog heviger in zijn hemelse plaatsen dan op aarde.

24. En het gebeurde dat Loeamong Baäl op de vlucht dreef uit zijn hemels koninkrijk, en ook uit zijn onderkoninkrijken, maar hij kon hem niet gevangennemen, of hem klein krijgen. En de engelen van Loeamong kregen Jeruzalem en Athena in handen, en daarbij tweehonderd kleine steden met hun orakelhuizen en tempels. En Loeamong's engelsoldaten namen er bezit van, dus konden zij de orakels, de magiërs en de priesters op hun manier antwoord geven.

25. Baäl handhaafde nog steeds een leger van drie miljard engelsoldaten; en hij vestigde zich in de steden Roma en Hieadas, dat wil zeggen Byzantium (Constantinopel - Istanboel - uitg.), maar hij gebruikte het grootste deel van zijn leger als rondzwerfende plunderslaars.

26. Welnu, toen Loeamong dus zag dat de beide andere Drieënigen valselijk nieuwe namen hadden

aangenomen, en dat zij daardoor macht hadden verkregen, besloot hij voor zichzelf de namen Heer en God aan te nemen.

27. Thoth, zijn hoofd-oorlogsengel die tegen Baäl vocht, had gezegd: Allerheiligste Drieënige, ik dien de stervelingen een naam te geven om voor te vechten. De uitdrukking Heilige Geest heeft geen kracht.

28. Dus matigde Looeamong zich valselijk aan dat hij God was, de Heer van hemel en aarde.

29. Hij zei tegen Thoth: Ga de stervelingen zeggen, dat ik dezelfde ben die de wonderen bewerkte voor de Israëlieten. En werkelijk waar, de Israëlieten zullen voor mij vechten.

30. Thoth deed dit. En bovendien inspireerde Looeamong een zekere Ezra, om al de verslagen te verzamelen die hij kon vinden, als een bewijs van zijn werken voor de Israëlieten.

31. Om dit te volbrengen nam Thoth zevenhonderdduizend engelen in dienst, om bij Ezra te zijn en bij de talloze schrijvers die Ezra in dienst had. En door middel van hun inspiratie werden de boeken van de Ezra-bijbel geschreven en samengesteld, volgens de geboden van Looeamong. En zodoende werden er tweeënzeventig boeken bijeengebracht, en zij werden opgeborgen in de koninklijke bibliotheek van Jeruzalem, op de manier zoals de Ouden de belangrijke optekeningen van gebeurtenissen bewaarden, en deze boeken werden door Ezra de Heilige Bibliotheek (Heilige Bijbel - uitg.) genoemd, waarvan er vierenvijftig tot op heden zijn overgebleven.

32. Maar van dit alles was geen één boek geïnspireerd door Jehovih, of Zijn Zoon, de God van hemel en aarde. Niettemin staan er vele dingen in die van Jehovih en Zijn engelen afkomstig waren, alhoewel zij door mensen werden opgetekend en door mensen werden uitgelegd.

33. In deze dingen zondigde Looeamong niet tegen Jehovih, want hij zorgde er niet voor dat zijn eigen naam, Looeamong, aanbeden werd.

## HOOFDSTUK XLII

1. God, Jehovih's Zoon, was wijs boven al deze beproevingen, want hij had het licht van Jehovih's koninkrijken bij zich.
2. En dadelijk zal getoond worden, hoeveel verder vooruit de plannen worden ontwikkeld door Jehovih's Zoons, dan die van Zijn vijanden.
3. Omdat Farao de Israëlieten onderdrukte, legde Mozes een vloek op hem. Nu, na honderden jaren in de lagere hemelen, werd Farao in de hel geworpen, en vervolgens in de chaos, en niemand anders dan Mozes kon hem verlossen, zoals het voordien beschreven werd.
4. Zo daalde Mozes uit de hogere hemelen omlaag en verloste Farao, en hij voorzag Farao van een nieuwe naam, Illaes, en stuurde hem terug naar de aarde om bij de Israëlieten te werken, teneinde zijn tekortschieten in rechtvaardige werken te herstellen. Illaes werd daarom een volgzame vrijwilliger, en vele engelen met hem.
5. En deze engelen inspireerden zeventienhonderd Israëlieten om zich van alle andere mensen af te zonderen en te gaan leven volgens de aanwijzingen van de engelen van Jehovih. Bovendien inspireerden de engelen deze mensen om zichzelf Es'eërs (Essenen) te noemen, zoals was opgedragen door Mozes in de hemel.
6. Deze Essenen werden daarom tot een apart volk, plechtig verbonden met Jehovih om geen koning of aardse heerser te hebben, behalve hun rab'bah's. En zij woonden in gemeenschappen en families van tien en twintig en honderd en ze bezaten alle dingen in gemeenschap. Maar in hun huwelijk waren zij monogaam, ook bezaten zij niet meer dan één stel kleren elk; en zij leefden slechts van vruchten en kruiden; ook aten zij geen vis of vlees of iets dat ooit de levensadem had geademd. En zij namen iedere morgen een bad bij het opgaan van de zon, en hielden de eredienst voor het altaar van Jehovih, en gedroegen zich in alle dingen op de manier van de oude Faithists. Door de kracht van de engelscharen die bij hen waren, deden zij deze dingen. En zij onderhielden verbinding met de hemelse engelen, elke nacht voor zij gingen slapen.
7. Illaes had gezegd: Omdat ik de Faithists onderdrukte en mijn hand tegen hen en tegen Jehovih ophief, heb ik deels meegewerkt aan hun ondergang. Nu wil ik bij hen werken om ze opnieuw op te richten in reinheid en liefde. En zo werkte hij.
8. En Illaes en zijn engelscharen maakten de kampen van de Essenen tot hun woonplaatsen en ze waakten dag en nacht over deze weinige Israëlieten, gedurende honderden jaren. Ja, zonder hen te verlaten beschermden deze trouwe engelen hen voor al de vechtende scharen van engelen die tot de legers van Baäl en Ashtaroth behoorden, en tot de Drieëne God Loeamong en zijn scharen.
9. En, ofschoon de Essenen in grote zuiverheid van lichaam en ziel leefden, werden zij toch kwaadaardig belasterd door het wereldse volk aan alle kanten om hen heen.
10. Maar Jehovih liet het zaad van de Essenen gedijen, in heiligheid en liefde gedurende vele geslachten.
11. Toen kwam Gafonaya, hoofd van de loo'is, volgens de opdracht van God om een erfgenaam te verwekken voor de Stem van Jehovih. En, na nog vier geslachten, werd er een erfgenaam geboren, en Joshu genoemd, en hij was het kind van Jozef en zijn vrouw Mara, oprechte vereerders van Jehovih, die zich afzijdig hielden van alle andere mensen behalve de Essenen.
12. En, vanwege de jeugdigheid van Mara, was het kind van twijfelachtig geslacht, waarop de

rab'bah's zeiden dat het kind een iesu was, hetgeen onzijdig betekent.

13. De tijd van de geboorte van het kind was drie dagen na het afdalen van een hemels schip van de troon van God. En vele van de Essenen keken omhoog en zagen een ster, en zij voelden hoe de koude wind van de hogere hemelen op en rondom de tent viel waarin het kind werd geboren. En zij zeiden tegen elkaar: Jehovih denkt aan ons.

14. Gefonaya, de hoofdengel van de loo'is, wist van tevoren dat de geboorte zou plaatshebben, en hij stuurde extra beschermengelen uit rondom de kampementen van de Essenen; en deze maakten aan de neerdalende hemelse scharen bekend wat er op handen was.

15. Dus bleven de hemelse boodschappers totdat het kind geboren was en ze maakten Illaes bekend met het tijdstip waarop Mozes en Elia met hun scharen zouden komen om de verlossing te voltooien van de geesten der Egyptenaren, die Mozes in een kolonie in atmosfeera had ondergebracht.

16. Illaes zei: Dank U, Jehovih, ik zal nogmaals Mozes' gelaat zien.

17. Toen de geboorte volbracht was, gingen de hemelse engelen weer aan boord van hun ruimteschip en spoedden zich terug naar Paradijs, Gods hemelse zetel.

## HOOFDSTUK XLIII

1. Toen Joshu volwassen was en gereed voor zijn werk, zorgde God voor een schare van honderd miljoen engelen om een keten van licht tot stand te brengen van zijn heilige raad omlaag naar de aarde; en zo deden zij.
2. En God zorgde voor een beschermende schare van twee miljard engelen om de communicatielijn te beschermen; want het waren tijden van oorlog in de hemel en op aarde.
3. Toen kwam Mozes uit zijn etherische rijken, vergezeld van Elia en een geschikte schare. En hij kwam naar Paradijs, naar God op zijn troon, waar de gepaste voorbereiding voor hem verricht was. Want de hemelse koninkrijken van God werden van voor tot achter in beroering gebracht toen was aangekondigd dat Mozes en Elia in aantocht waren.
4. En Paradijs was als een nieuwe hemelse stad, nadat er een stroom van meer dan een miljard bezoekers voor deze gelegenheid was binnengekomen.
5. En herauten en ontvangers, maarschalken en musici verspreidden zich naar alle kanten.
6. Er had wel een heel boek geschreven kunnen worden over de heerlijkheid van het gebeuren, toen dat etherische schip omlaag daalde uit de hogere hemelen. Het volstaat, dat Mozes werd ontvangen volgens het gebruik van de Goden. En God zei tegen Mozes en Elia: Kom, en verleen mijn troon de eer; en ik zal een defilé voor de troon afkondigen, gevolgd door twee dagen van ontspanning.
7. Toen begaven Mozes en Elia zich naar boven en gingen op de troon van God zitten. En God kondigde het defilé af; waarop honderden miljoenen, miljarden, in optocht voorbij de troon van God gingen, opdat zij Mozes' gelaat zouden kunnen zien. En Mozes stond op voor hen. Mozes zei: Ik herinner mij dat ik op de aarde stond terwijl de scharen die uit Egypte kwamen, aan mij voorbijtrokken! Grote Jehovih, wat een symbolische dingen schenkt U. En altijd met een nieuwe sensatie van vreugde voor de ziel. O Gij Almachtige!
8. Dat was al wat hij zei; maar zo groot was de liefde en heerlijkheid op zijn gezicht terwijl hij op de troon van God stond, dat elke ziel die voorbij kwam, zei: Mozes, gezegende Zoon van Jehovih!
9. En God schonk twee dagen van ontspanning en gedurende die tijd begaven de etheriërs zich met groot genoegen onder de atmosferiërs. Daarna ging Mozes met zijn scharen naar Elaban, zijn kolonie van Egyptenaren, die nu hoog in de graden gestegen waren. En Mozes liet hen naar Aroqu gaan, waar zij naar behoren gereedgemaakt en uitgedost werden als bruiden en bruidegoms van Jehovih. En na gepaste voorbereiding zorgde Mozes voor hun opstijging naar de Nirvanische velden van Metapotamas in etherea en hij stuurde hen aan het hoofd van zijn eigen scharen.
10. Daarna daalden Mozes en zijn achterblijvende scharen omlaag naar de aarde, naar Kanna'yan, naar de stammen van de Essenen, die waren verheven door Illaes (Farao). En groots was de ontmoeting tussen Illaes en Mozes. Illaes was zijn ontroering niet meester. Hij zei: U zij alle eer, O Jehovih! U hebt tenslotte aan mij gedacht.
11. Mozes kwam naar hem toe en zei: Ik ben gekomen voor u, O Nu'ghan! Ik heb een plaats bereid voor u en uw scharen in mijn etherische koninkrijken! U hebt welgedaan!
12. Toen brachten Mozes en zijn scharen hun otevan omlaag naar het kamp van de engelen, dat dichtbij het kamp was van de stervelingen, de Essenen, en zij lieten het licht op de boot schijnen; en het geschiedde dat vele van de Essenen omhoog keken en de otevan zagen, en ze noemden het een

trionfwagen.

13. En Mozes en Elia gingen naar Joshu toe en stonden voor hem, en hij zag hen.

14. Mozes zei tegen hem: Mijn Zoon! Mijn Zoon! Het licht van Eloih is op u. Door u zal Israël de Ene herkrijgen, die verloren was.

15. Daarop begaven Mozes en zijn scharen, tezamen met Illaes en zijn scharen, zich aan boord van de otevan en ze vertrokken onmiddellijk in de richting van Paradijs, Gods hemelse zetel, waar zij mettertijd aankwamen. En, na drie dagen, gingen zij weer aan boord van het vuurschip en vertrokken naar Mozes' etherische rijken.

## LEERSTELLINGEN VAN JOSHU EN ZIJN DOOD

### HOOFDSTUK XLIV

1. God zei: Dit waren mijn leerstellingen zoals ik ze door Joshu onderwees:
2. Gij zult de tien geboden van Mozes onderhouden.
3. Gij zult u niet bezighouden met oorlog, noch tot oorlog aanzetten.
4. Gij zult geen vlees eten van enig dier, of vis, of vogel, of gevogelte, of kruipend wezen dat Jehovih levend schiep.
5. Gij zult in familieverband wonen (gemeenschappen - uitg.) op de manier van de oude Israëlieten, die alle dingen gemeenschappelijk bezaten.
6. Gij zult geen koning hebben, noch een koningin, noch u in aanbidding voor iemand neerbuigen, behalve voor uw Schepper.
7. Gij zult niet de naam van engelen aanroepen om hen te aanbidden, of hen raad te vragen in aardse aangelegenheden.
8. Gij zult uw buurman liefhebben als uzelf, en uw medemens behandelen zoals gij wilt dat hij het u zou doen.
9. Gij zult kwaad met goed vergelden, en medelijden hebben met degenen die zondigen.
10. Er werd gezegd: Oog om oog, tand om tand; maar ik zeg: geef het goede terug voor het kwade.
11. En als iemand u op de wang slaat, keer hem dan ook de andere toe.
12. De man zal slechts één vrouw hebben, en de vrouw slechts één echtgenoot.
13. Zoals de kinderen de vader eren, zo zal het gezin gezegend worden met vrede en voorspoed.
14. Denk eraan dat alle dingen van Jehovih zijn, en dat gij Zijn dienaren zijt om elkaar te helpen.
15. En zoveel ge dit voor elkander doet, zo dient ge Jehovih.
16. Zie slechts de deugden en wijsheid in uw buurman; zijn tekortkomingen dient ge niet te onthullen.
17. Zijn aangelegenheden behoren zijn Schepper toe.
18. Roep niet de naam van een God of Heer in aanbidding aan; maar aanbid alleen Jehovih.
19. En als gij bidt, laat het dan op deze manier zijn:
20. Jehovih, die heerst in de hemel en op aarde, Uw naam worde geheiligd en zij eerbiedwaardig onder de mensen. Voldoende is mijn dagelijks brood voor mij; en evenzeer als ik hen vergeef die tegen mij zondigen, vergeeft Gij ook mij, en maak mij standvastig om verleiding te vermijden, want U zij alle eer en de heerlijkheid, tot in eeuwigheid. Amen!

21. De zieken en bedroefden te bezoeken, de hulpelozen en de blinden, en ze te ondersteunen; te zorgen voor de weduwe en de wees, en uzelf onbevlekt te houden voor de mensen; dat zijn de wegen van verlossing.
22. Gij zult geen deel nemen aan het bestuur van mensen, maar de wil van Jehovih in acht nemen, en gehoorzaam zijn aan alle regeringen om Zijnentwille.
23. Alle mensen zijn de kinderen van Eén Vader, Jehovih; en al wie voor Hem kiest, en Zijn geboden onderhoudt, is Zijn uitverkorene.
24. Ten einde het zaad van Zijn uitverkorenen te behoeden, zult ge slechts met de uitverkorenen huwen.
25. Maak geen ruzie met een ander mens omwille van een mening, noch om enig aards ding.
26. En laat uw spraak zijn tot vreugde van een ander; of open uw mond niet als uw woorden pijn zullen doen.
27. Wees dus bedachtzaam met wat u zegt; leer anderen door zachtmoedigheid en liefde om achting te hebben voor alle mensen.
28. Onderhoud de heilige dagen van de rab'bah's; en de ritens en ceremoniën van emethachavah.
29. Drie jaar lang reisde Joshu temidden van de Israëlieten, predikend en de oude leer herstellend.
30. En daar waren meer dan tweeduizend Israëlieten van de oude Orde van Mozes in groepen van tien en twintig en vijftig bijeen, die standvastige volgelingen werden van de leringen van Joshu.
31. Maar, vanwege de onderdrukking door de afvallige joden, hielden zij zich afzijdig van de wereld en hadden tekenen en wachtwoorden waardoor zij elkaar herkenden.
32. Eerst inspireerde de God Baäl de koningen en heersers tegen deze Faithists, en na hem was dat Thoth.
33. En zij brachten hen aan het licht door hen te bevelen vlees te eten, zelfs varkensvlees, en als zij dit weigerden, was het een voldoende bewijs voor de wetten om hen schuldig te verklaren als zijnde vijanden van de Goden.
34. Dan werden zij gegeseld en ter dood gebracht, waar ze ook gevonden werden.
35. Nu gebeurde het dat Joshu Jeruzalem binnenging om te prediken, en weinige dagen later werd hij ervan beschuldigd over Jehovih te prediken.
36. En hij werd gevangengenomen, en terwijl hij naar de gevangenis werd gebracht, zei hij:
37. Jullie zijn huichelaars en godslasteraars! Jullie brengen geen van de geboden in praktijk, maar al het kwaad van satan.
38. Zie, de tempel zal doormidden splijten, en jullie zullen tot vagebonden op de aarde worden.
39. Daarop wierp de menigte hem met stenen en doodde hem!
40. En Jehovih zond een vurige hemelwagen, en droeg zijn ziel naar Paradijs.



## HOOFDSTUK XLV

1. De Heer zei: Kijk eens, Looeamong was niet langer gesteld op het beoefenen van gerechtigheid, maar op macht.
2. Noch overwoog hij langer de verrijzenis van stervelingen of engelen.
3. De listigheid en wijsheid van Baäl verbijsterde Looeamong, zowel wat betreft zijn hemelse veldslagen als zijn veldslagen om de stervelingen.
4. Al de landen van Egupt, Parsi'e, Heleste en Uropa waren in oorlog; en de hemelen van deze landen waren ook in oorlog, met honderden hellen erin.
5. Looeamong vocht niet langer voor de Drievuldigheid of de Heilige Geest, maar om zijn hemelse koninkrijk te redden, opdat hij niet gevangengenomen en in de hel geworpen zou worden.
6. En nog wanhopiger stond Baäl tegenover hem.
7. Intussen begonnen de twee andere Drieënigen elkaar te beoorlogen in hun hemelse koninkrijken, vechtend over grenzen en onderdanen.
8. Thoth stuurde de volgende boodschap aan Looeamong, te weten: Gegroet zij u, gij Allerhoogste Drieëne, in de naam van de Heilige Geest.
9. Waarin ik lastig ben, bid ik u, schenk mij dan mildheid. Mijn verzoek is niet zonder behoorlijke overweging en gebeden tot de Heilige Geest. Lange tijd heb ik uw veldslagen gevochten, en heb ik grote macht en gezag verkregen in vele koninkrijken, in de hemel en op aarde.
10. Maar kijk eens, ik werk tegen Goden die mij niet kennen. De opstandige Goden van Chine'ya en de opstandige Goden van Vind' yu, die de Drieënige koninkrijken in het oosten ontvlucht zijn, hebben voor zichzelf namen aangenomen die in trek zijn bij de stervelingen. Luister eens naar deze namen: Nestor, alias (anders genoemd) Puith; Neptunus alias Poseidon; Oileus, alias Pendre; Priamus, alias Hogath; Phoebus, alias Onewakax, alias Apollo; Pales, alias Shugansitha; Pelides, alias Peleus; Saturnus, alias Kronos; Thaleia, alias Musae; Thestor, alias Suko, alias Bayrith, alias Calchas; Thetis, alias Arama, alias Mi, alias Mara, alias Achill'ya, alias Argos; Venus, alias Seinalt, alias Vishnoe, alias Mira, alias Thor, alias Theo; Vulcanus, alias Anawahah, alias Ir, alias Agni, alias Hefaste'yan (Hephaistos - vert.); Calianessa, alias Vritta; Hecla, alias Jah, alias Tyronia, alias Nileus; Nemertis, alias Itra, alias Prometh'ya (Prometheus), alias Ari, alias Mithra; Opsendes, alias Miletus, alias Brahma, alias Ishaka, alias Davetat, alias Sakaya, alias Morototha; Pherna, alias Holasa, alias Iao, alias Crite, alias Thammus; Speio, alias Pelides; alias Hecla, alias Vulcanus; Thor, alias Padua, alias Hermes, alias Belus, alias Hiroth, alias Yosammis; Thoa, alias Thor, alias Neptunus, alias Orion, alias Aph, alias Thulis; Quiurnus, alias Vishnoe, alias Ahambre, alias K'isna, alias Atys, alias Etus.
11. Thoth vervolgde: En toch is dat niet alles. Want deze Goden koesteren geen vrees voor de Heilige Geest, en zij kiezen iedere naam die flatteus zal zijn voor de stervelingen. En de magiërs en priesters, en de anderen die het vermogen bezitten om de stemmen van de geesten te horen, worden ertoe gebracht te geloven dat zij de Goden zelf horen, van wie de namen gegeven worden.
12. Dit is nu mijn ongeluk, u meest heilige God van de Drievuldigheid: mij werd geboden slechts één naam te geven aan de stervelingen; de Heilige Geest, of de Vader. Of, hetzij mijn engelscharen nu spreken tot de orakels of tot personen die in staat zijn de geesten te horen, en tot hen te zeggen: vecht voor de Heilige Geest of vecht voor het Scheppend element, de stervelingen luisteren niet naar

ons. Of zij bespotten ons oneerbiedig door te zeggen: wat kan ons een God schelen die maar een fantoom is, een schaduw, een scheppend element? Geef ons Goden die zelf spreken. Wij willen geen engelen van de Heilige Geest. Breng uw Goden maar, en laat de orakels ons vertellen wat ze zeggen.

13. Vervolgens stuurde Looeamong boodschappers en een passend gevolg naar Jeruzalem, op de aarde, waar Thoth op dat ogenblik gestationeerd was met een engelschare van strijders, om zijn aanwezigheid te gelasten voor zijn (Looeamongs) heilige raad in Hapsendi, hemelse stad en koninkrijk van Looeamong.

14. Welnu, nadat Thoth daarheen gegaan was, en zij een vele dagen durende raadsvergadering hielden, ontstond er beroering in de raad als gevolg van de heftigheid van de besprekingen.

15. Want de Goden uit de raad zeiden voor het merendeel: Hoeveel beter zijn wij dan de aanhangers van Jehovih? Wat voor grotere macht hebben wij dan de aanhangers van Jehovih? Wie kan beantwoorden aan de filosofie van Thoth? Het is een waarheid dat de stervelingen nooit tevreden zijn geweest met EEN ENGEL VAN DE GODEN. Zij willen de God zelf.

16. Was dat niet altijd de zwakheid van de aanhangers van Jehovih? Zulke engelen konden geen naam geven die de stervelingen kenden, behalve als zij zich valselijk een naam toeëigenden. Vandaar hun zwakheid, vergeleken met die engelen die zich gewetenloos aanmatigden Goden te zijn.

17. Wij allen wisten deze dingen voordat onze Heilige Federatie werd gevormd. Ja, een van de voornaamste redenen tot het vormen van een federatie in de hemel was, dat we doeltreffender de macht van boze geesten over de stervelingen konden overwinnen.

18. In die tijd zeiden we: De drie personen, de Vader, de Zoon en de Heilige Geest zouden ons in staat kunnen stellen in persoon en met gezag aan de stervelingen te verschijnen.

19. Kijk eens, het is er nu van gekomen dat de stervelingen een meer duidelijk omschreven God verlangen, één die aan hen bekend is. We kunnen niet naar waarheid de naam aannemen van de eerste de beste God die Thoth ons genoemd heeft, en ook niet van een of andere God die door de stervelingen vereerd wordt.

20. Toen joeg Looeamong de heilige raad uit het paleis vandaan, opdat hij een gelegenheid zou krijgen bij zichzelf te rade te gaan, over wat hij moest doen.

SATAN KOMT DE HEILIGE RAAD VAN HAPSENDI BINNEN  
EN SPREEKT TOT LOOEAMONG, DE DRIEËNIGE

HOOFDSTUK XLVI

1. Luister naar mij, O jij meest oprechte van de Goden. Ik heb een relaas van deernis en verschrikking voor jouw volk.
2. Kijk, je voormalige broeder-Drieënigen hebben sinds het begin een grote voorsprong op je gehad.
3. Zij hadden meer volkrijke koninkrijken en onderdanen van hogere graden.
4. Niettemin, waarin zij voorspoed hebben gehad, moet jij verstandig zijn.
5. Zij vonden het ook nodig om een naam te hebben die de stervelingen konden aanroepen.
6. En zij noemden zich met de namen Brahma en Boeddha, die allebei 'kennis' betekenen; niets meer of minder.
7. Dat heeft de stervelingen voldoening gegeven.
8. Welnu, jij moet de naam Kriste kiezen, hetgeen in het Ahamisch ook 'kennis' betekent.
9. Hiermee zul je dus in de hemel de waarheid aan jouw kant hebben voor je heilige raad, en op de aarde zul je een persoonlijke belichaming hebben.

LOOEAMONG MAAKT ZICH VALSELIJK BEKEND ALS DE KRISTE  
(CHRISTUS)

HOOFDSTUK XLVII

1. De Heer zei: Zie, het geschiedde zoals het door God, Jehovih's Zoon, voorgezegd was: De Drieënigen zullen allemaal valse Goden worden, omdat zij de Almachtige ontkend hebben.
2. God zei: Er is er slechts Eén, die Al Kennis is. Welke engel of God ook die zich bekendmaakt als de Al Kennis, is vals in tegenwoordigheid van Jehovih.
3. Niettemin heeft Loeamong in de hemel en op aarde verkondigd dat hij De Kriste was, hetgeen de Ahamische uitdrukking is voor Al Kennis.
4. De Heer zei: Welnu, daarom was Loeamong sinds die tijd een valse God in de hemel en op aarde.
5. En Loeamong gebod Thoth, zijn bevelvoerend engelstrijder over zijn aardse gebieden, om strijdbare stammen onder de stervelingen op de been te brengen.
6. En, door de inspiratie van voornoemde Thoth werden deze strijders ertoe gebracht zich Kriste'yers (christenen) te noemen.
7. God zei: Opdat de mens mag weten dat dit waar is, zijn de volgelingen van Jehovih geen strijders, noch zijn ze het ooit geweest.
8. Jehovih zei: Dit teken plaatste Ik op de mens sinds de tijd van Kaïn tot op de huidige dag, dat al wie zijn hand opheft tegen zijn broeder, ook zijn hand tegen Mij opheft. En dit teken zal Mijn dienaren onderscheiden tot aan het einde van de wereld. Zie, Ik alleen ben Al Kennis.
9. Nu gebeurde het, dat vanaf die tijd de oorlogen van Loeamong door een groot succes begeleid werden, voor de glorie van zijn hemelse koninkrijken.
10. En, in de tijd van driehonderd jaar kreeg Loeamong geleidelijk aan de overhand op Baäl en zijn bondgenoten, zowel op aarde als in de hemel.
11. En Loeamong nam meer dan zeshonderd valse Goden en valse Heren gevangen of verjoeg ze uit zijn gebieden.
12. En hij maakte een eind aan zeshonderdtachtig orakelhuizen en tempels die werden gebruikt om de geesten te raadplegen, die zich Goden noemden en van wie de enige dienst eruit bestond om raad te geven over de oorlog, verovering en verwoesting.
13. Zodat, zelfs met Loeamongs valsheid jegens zichzelf, hij een grote dienst bewees aan Jehovih, tegen wie hij strijd leverde.
14. Gedurende nog eens driehonderd jaar zette Loeamong de oorlog in de hemel en op aarde voort met meer dan zes miljard engelsoldaten; en hij veroverde hoofdzakelijk al de bolwerken van andere valse Goden. Baäl echter handhaafde zich nog steeds in Roma, en als God van het Romeinse Rijk, maar dan onder andere namen.
15. God, de Zoon van Jehovih zei: Kijk eens, zelfs Loeamong, de valse God, betreurde de oorlogen, en ook betreurde hij zijn eigen doctrines.

16. Loeamong riep het uit in zijn wanhoop, en hij zei: Tot wie moet ik bidden, O Heilige Geest? Jij schaduw, jij niets, jij leegte?
17. Moet ik zeggen: O jij al-niets? Jij onvoorstelbare? Jij onkenbare? Jij al-verborgene?
18. Of moet ik zeggen: O jij natuur? Jij God van de natuur? Jij zinloze? Jij verstrooide?
19. Jij die niet luistert? Jij die niet weet? Jij die niet ziet?
20. Jij wezen? Jij bron, die stom is? Jij toeval? Jij vormloze?
21. Jij onpersoon? Jij kleinheid in alles? Die ons verlost om hierheen te komen, om je te zoeken? Of daarheen te gaan en je te zoeken?
22. En om dan inderdaad te ontdekken dat we je niet vinden? Ja, te weten dat jij de woestijn en verlatenheid bent van al wat er bestaat?
23. En, wat de Vader betreft die wij drieën opbouwden, is Hij niet dood? Een verdeeld koninkrijk met drie verdwaalde zoons? En ieder voor zich?
24. O jij Brahma, jij bezat een vreedzaam gewest. En jij Boeddha, een plaats van groot nut.
25. Maar ik, jullie gelijke, met een nutteloos deel van deze westelijke hemelen. De mijnen zijn soldaten in de hemel en op aarde. Die van jullie, vreedzaam en nuttig. Hoe kan ik Hapsendi, mijn hemelse zetel, verfraaien? En het tot een pracht maken, als die van jullie?
26. Kijk, mijn duizenden miljoenen engelen zijn nodig als soldaten. Waar haal ik de tijd vandaan om mijn troon te verfraaien, en mijn hemelse stad? Geen wonder, dat jullie tweeën met een spottende vinger naar mij wijzen, vanwege de armoede van mijn hemelse koninkrijk.
27. Heb ik niet al die honderden jaren strijd geleverd met satan? Vond ik niet, zelfs sinds het begin, dat de hemel een plaats van oorlog was?
28. Moeten deze dingen altijd maar doorgaan? Bij wie moet ik navraag doen? Heb ik niet verklaard dat ik één met de Vader ben, en één met de Heilige Geest?
29. Waarom zal ik dan niet naar mijzelf kijken? En is dat niet de som van alles? Ieder voor zich? Was ik zelf niet een zelf (ego) vanaf het begin? En een zelf dat voortduurt voor het zelf tot in eeuwigheid?
30. Voortaan ga ik niet omlaag om vrede op de aarde te brengen; ik ga niet om vrede te brengen, maar het zwaard.
31. Ik ga om de man tegen zijn broeder en vader op te zetten, en de vrouw tegen haar zuster en moeder, en een schoondochter tegen haar schoonmoeder.
32. Ik zal iemands huisgenoten tot zijn vijanden maken.
33. Wie vader of moeder liefheeft boven mij, is mij niet waardig; en wie zoon of dochter liefheeft boven mij, is mij niet waardig.
34. En wie zijn zwaard niet op wil nemen en mij verkondigen, is mij niet waardig.

35. Mijn tekenen zullen zijn: een zwaard, een schedel met gekruiste beenderen, en een bul (stier).

36. Mijn edicten zullen bullen zijn; hierdoor zullen mijn vijanden vernietigd worden.

37. Voor mij zal elke knie zich buigen, en iedere tong zal mij, de Heer van alles, belijden.

38. Kijk eens, ik zal hen een boek geven en een gids, waardoor zij mij zullen kennen; met bloed zal ik hen bezegelen tot het einde van de wereld.

## HOOFDSTUK XLVIII

1. De Heer zei: Terwijl Looeamong, de valse God, nog aan het treuren was, kwam zijn opperste strijdgod, Thoth, naar hem toe en zei:
2. Helaas, O meester, uw volgelingen hebben geen koning of koningin op aarde om hen te beschermen.
3. Uw sterfelijke christenstrijders, die het zwaard trokken om u te grondvesten, zijn afgeslacht in Cardalia, Cyprus, Aitina, Thessalonica, Dalmatia, Lacaonia, Napels, Selucia, Macedonië, Galatië en Scythië.
4. In Thebe werden zesduizend christenstrijders uitgemoord door de legers van keizer Maximus, geïnspireerd door Baäl.
5. In Eocla inspireerden de Goden Jupiter en Ira koning Hoethus om zevenendertighonderd christensoldaten af te slachten.
6. In Utica liet de God Jupiter met zeventuizend engelen driehonderd van uw soldaten verbranden in een kalkoven. En dat waren soldaten die streden voor u.
7. In Damascus werden zevenentwintighonderd van uw soldaten met het zwaard in stukken gehakt. En de enige beschuldiging tegen hen luidde, dat zij vochten voor u. Ja, hun heilige stier werd hen afgenomen en levend geroosterd. En hun bloedige kruis, dat u hen gaf als teken van de strijdkreet, werd gebroken en verbrand.
8. In Kreta werden achttienhonderd van uw strijders, die u goed gediend hadden door het afslachten van heidenen, ommuurd met vuur en levend gebraden.
9. Op de vlakten van Agatha werden driehonderdtachtig van uw soldaten, die terugkeerden met hun buit en u een grote dienst bewezen hadden, door het verwoesten van heidense tempels, door de Gathiërs aangevallen en vernietigd, en voor geen andere reden dan dat zij u dienden. 17)
10. Looeamong schreeuwde het uit: Genoeg! Genoeg, O Thoth! Ik zal ook een menselijke keizer hebben.
11. U moet weer naar de aarde afdalen, naar Hatuas (Constantijn), en hem inspireren een menselijk leger van veertigduizend man op de been te brengen, en op te trekken tegen Roma.
12. Ik zal mijzelf bewijzen voor Hatuas, en hij zal een verbond met mij aangaan. Door middel van hem zal ik Baäl uit Roma verdrijven. En, zoals ik mijzelf tot Kriste van de hemel maak, zo zal ik Hatuas (Constantijn) tot keizer over de hele wereld maken.
13. Vervolgens daalde Thoth af naar de aarde, naar Hatuas die een su'is was en de engelen kon zien en ook horen spreken; en Thoth bracht Hatuas ertoe om een leger van veertigduizend soldaten op de been te brengen en op te trekken om te veroveren.
14. En toen zij op de vlakten van Agatha waren gekomen, precies waar de christenen vele jaren eerder werden uitgemoord, verschenen Looeamong en zijn engelscharen in de hemel boven het leger van Hatuas, zodat alle soldaten de hemelse bezoekers zagen.
15. En Looeamong toonde Hatuas, in het uitspansel, een Latijns kruis waarop met bloedige letters

geschreven stond: IL'KRISTE.

16. Niettemin was er niemand aanwezig die het opschrift kon lezen; en groot was het aantal veronderstellingen. In de avond daalde Looeamong naar Hatuas af en zei tegen hem: Dit is de interpretatie van het teken en het kruis dat ik u liet zien:

17. IN HOC SIGNO VINCES! (In dit teken zult u overwinnen - vert.) En wanneer u bent opgestaan in de ochtend moet u een kruis laten vervaardigen, van buitengewone uitvoering; en u moet erop laten aanbrengen: DE CHRISTUS, ONZE HEER, DE ZOON VAN DE HEILIGE GEEST.

18. En dit kruis moet u aan het hoofd van uw legers laten dragen. En uw edicten moet u bullen noemen, en zij zullen geschreven worden met het bloed van een lam, ter herinnering aan het offer van de joden in Egypte, die vanwege dit offer door de Vader in de hemel verlost werden. Want ik ben de Heer van hemel en aarde.

19. Dienovereenkomstig werd er een kruis vervaardigd, en bijzonder versierd en van het opschrift voorzien zoals geboden was, en Hatuas en zijn soldaten trokken met hernieuwde moed verder. En zo groot was hun vuur, dat alles voor hen viel.

20. En nu Looeamongs engelen een ankerplaats op de aarde hadden, waren zij in alle opzichten de gelijken van de engelen van de heidense Goden. Terwijl Hatuas zegevierde op de aarde, zegevierde Gabriël, alias Thoth, in de hemel.

21. En het gebeurde in weinig jaren dat Looeamong, door middel van Gabriël, Baäl gevangen nam en al de valse Goden in alle gewesten, heinde en ver. En tegelijk met de gevangen Goden pakte Gabriël zeven miljoen zeshonderdduizend oorlogsengelen op en bracht ze allemaal naar Makavishtu in hada, en wierp ze in de hel, waar er zich al meer dan tien miljoen bevonden die in chaos en krankzinnigheid verkeerden.

22. En Gabriël had de plaats laten ommuren met vuur en verderfelijke gassen, zodat niemand kon ontkomen.

23. Dit betekende het einde van de aardse heerschappij van Baäl, die meer dan drieduizend jaar lang boosaardig over de stervelingen had geheerst. En in feite was dit het definitieve einde van de aardse Goden, die door middel van orakels en heidense praktijken over de stervelingen heersten.

24. De aarde was nu gezuiverd van boosaardige Goden, van wie het voornaamste werk gedurende duizenden jaren was geweest om de geesten van de pasgestorvenen te vangen, en ze tot slaven te maken voor de glorie van de hadan-koninkrijken.

25. Dus had Looeamong een goede dienst verricht; want de aarde en de lagere hemelen hadden nu niet meer te lijden van wat voor Goden dan ook, behalve de Drieënigen.

26. Looeamong inspireerde Hatuas, de sterfelijke keizer, om een concilie van wijze mannen bijeen te roepen uit alle koninkrijken van Arabin'ya, Heleste, Parsi'e en Uropa, om van al de religieuze doctrines ter wereld datgene uit te kiezen wat het meest wijze en beste was, opdat het met zwaard en speer gevestigd kon worden door de koningen, keizers en gouverneurs, zo zou er nooit meer dan één religie zijn.

27. En, na verloop van tijd, kwam er een concilie bijeen van zeventienhonderdzesentachtig geleerde mannen uit al de genoemde streken, en zij plaatsten zich onder de heerschappij en tegenwoordigheid van Hatuas. En hij koos uit hun midden honderdvierenveertig sprekers.



28. Wat betreft de anderen, zij werden in groepen van twaalf verdeeld; bovendien werd er een flink aantal klerken en vertalers aangesteld. Maar velen, die het uiterlijk van joden bezaten, werden over het geheel geweigerd.

29. Nu had het concilie alles bij elkaar tweeëntwintighonderdeenendertig boeken en legendarische verhalen over Goden en verlossers en grote mannen meegebracht, tegelijk met een verslag over de door hen onderwezen doctrines.

30. Hatuas, die onder inspiratie was van Looeamong, via Gabriël alias Thoth, sprak het volgende:

31. Onderzoeken jullie deze boeken, en al wat er goed in is, moeten jullie behouden; maar al wat er slecht in is, moet je verwerpen. Hetgeen goed is in het ene boek, voegen jullie samen met datgene wat goed is in een ander boek. En alles wat zodoende bijeengevoegd is, zal het Boek der Boeken worden genoemd. En het zal de doctrine van mijn volk zijn, hetgeen ik zal aanprijzen aan alle naties, opdat er geen oorlog meer zal zijn omwille van de godsdienst.

32. Thoth (Gabriël) en zijn engelscharen vormden een kring rondom het sterfelijke concilie, duizend engelen breed aan alle kanten, en dicht aaneen omhoogreikend over grote afstand, en vandaar door een koord van licht zich uitstrekkend tot Looeamongs troon in Hapsendi, zijn hemelse koninkrijk.

33. Dag en nacht waakten Thoth en zijn scharen over het sterfelijke concilie en overschaduwden iedere gedachte en elk woord van hen.

34. Gedurende vier jaar en zeven maanden beraadslaagde het concilie op die manier, en selecteerde uit de tweeëntwintighonderdeenendertig boeken en legendarische verhalen.

35. En tegen het einde van die tijd was er veel geselecteerd en gecombineerd dat goed en prachtig was, en zodanig onder woorden gebracht dat de stervelingen het goed konden onthouden.

36. Tot nu toe was er nog geen God uitgekozen door het concilie en daarom stemden zij, ten einde deze zaak te besluiten. En de eerste stemming plaatste de volgende Goden op de voorgrond: Jove, Jupiter, Salenus, Baäl, Thor, Gade, Apollo, Juno, Ariës, Taurus, Minerva, Rhets, Mithra, Theo, Fragapatti, Atys, Durga, Indra, Neptunus, Vulcanus, Kriste, Agni, Croesus, Pelides, Huit, Hermes, Thulis, Thammus, Eguptus, Iao, Aph, Saturnus, Gitchens, Minos, Maximo, Hecla en Phernes.

37. Behalve hen waren er tweeëntwintig andere Goden en Godinnen, die elk een klein aantal stemmen kregen.

38. Zeven dagen later werd er een volgende stemming gehouden, en het aantal Goden werd teruggebracht tot zevenentwintig.

39. Zeven dagen daarna werd er weer een stemming gehouden, en het aantal Goden werd teruggebracht tot eenentwintig.

40. Zo werd het aantal bij iedere stemming verminderd, maar steeds langzamer. Zes dagen van de week waren aangewezen om de verdiensten en gebreken van de Goden te bespreken. Maar er verstreken vele weken en tenslotte was het aantal niet verminderd.

41. Een jaar en vijf maanden lang duurde de stemming en op dat moment bleef er een nagenoeg gelijk aantal stemmen staan op vijf Goden, namelijk: Jove, Kriste, Mars, Crite en Siva. En op dit punt veranderde de stemming niet meer na nog zeven keer, hetgeen zeven weken was.

42. Hatuas sprak voor het concilie en zei: Ons werk geldt voor al de naties van de aarde, en voor alle tijden. Ik weet dat de hemelse engelen in deze aangelegenheid met ons zijn. Wij hebben vijf Goden gevonden die voor de wereld goed en aanvaardbaar zijn. Wat zou het concilie ervan zeggen, als de engelen ons een teken gaven? Want we kennen allemaal de tekens van de engelen van deze Goden.

43. Het concilie zei: Goed gesproken, u meest wijze van de mensen! Zo'n God zal de onze zijn, nu en in eeuwigheid.

44. En meteen, op die plek, gaven LOOEAMONG EN ZIJN ENGELEN EEN TEKEN IN VUUR, VAN EEN MET BLOED BESMEURD KRUIS, EN HET RUSTTE OP DE HORENS VAN EEN STIER, zoals een wolk van vuur op een wolk van vuur!

45. Daarop werd KRISTE uitgeroepen tot GOD EN HEER VAN ALLE NATIES VAN DE AARDE.

46. En het concilie was het er bovendien eenstemmig over eens om al de andere Goden af te wijzen.

47. De volgende vraag luidde, welke sterfelijke vertegenwoordiger gekozen moest worden.

48. De eerste stemming bracht de volgende mannen aan de dag: Zarathoestra, Thothma, Abraham, Brahma, Atys, Thammus, Joshu, Sakaya, Habron, Bali, Crite, Chrisna, Thulis, Wittoba en Speio. Behalve hen waren er bij de stemming zesenzeventig andere mannen inbegrepen, die ieder een gering aantal stemmen ontvingen.

49. God, de Zoon van Jehovih, zei: Zie, het Concilie van Nicea stemde gedurende een jaar, betreffende welke man de Stem hoorde? Zegt u, dat Jehovih Zijn aangelegenheden naar een concilie van mensen stuurt?

50. Hatuas zei: De Goden willen ons geen enkele man laten kiezen. Welnu, luister dus naar mij: Al de wetgevers die door de Goden werden uitverkoren, waren Iesu. Aangezien we geen voorkeur kunnen vormen wat betreft een bepaalde man, laten we dan zeggen: DE MAN, IESU?

51. Daarop werd de naam Iesu aangenomen, en de heilige boeken werden daarmee in overeenstemming geschreven.

52. God, de Zoon van Jehovih, zei: Het Concilie van Nicea zondigde niet, want de doctrines die vermeld werden als zijnde van Iesu, waren vóór Jehovih.

53. Maar waarin hun woorden de namen Kriste en de Heilige Geest aanbidde, lag die kwestie bij Looeamong.

54. God zei: Voordien kwamen mijn getuigenissen door Abraham en Brahma en Mozes, en ik sprak niet van Kriste of van de Heilige Geest; ik sprak van God en van de IK BEN.

55. Zij hebben gezegd: Al wie een woord spreekt tegen de Zoon des Mensen, het zal hem vergeven worden; maar al wie tegen de Heilige Geest spreekt, het zal hem niet vergeven worden.

56. Laat Looeamong daarom zijn eigen getuigenis afleggen voor het koninkrijk waaruit het ontsprong. De Heilige Geest was zijn werk.

57. Jehovih zei: Was ik zwakker geworden sinds de tijd van Mozes, zodat het nodig was Mijzelf te incarneren, om de mensen Mij te laten begrijpen?

58. God zei: Toereikend voor een tijd is het werk van Jehovih; omdat de Drieënigen de orakels en

honderden valse Goden en honderden heilige boeken vol fouten en slechtheid vernietigden, vervulden zij hun tijd.

59. Toereikend voor een volgende tijd, ja, de huidige is een ander werk van Jehovih, hetgeen is: Zijn Tegenwoordigheid te grondvesten bij de levende generatie.

60. Jehovih zei: Zie, Ik schiep; en Ik ben toereikend voor alle mensen.

61. In de oude tijden vereerde de mens al de geesten der doden, en Ik snoerde hem de mond en gaf hem vele Goden; en nogmaals snoerde Ik hem de mond en gaf hem drie Goden, en vervolgens drie Goden in één.

62. Heden snoer Ik hem de mond in alles, behalve zijn Schepper. Aanschouw de tekenen van Mijn tijden, Mijn predikers zijn talloos.

## OORSPRONG VAN HET MOHAMMEDANISME

### HOOFDSTUK XLIX

1. De Heer zei: Nadat Loeamong al de andere valse Goden uit zijn gebieden verdreven had, ging hij aan het werk om zijn hemelse huis te verrijken, en voor dat doel had hij niet minder dan zeventienduizend miljoen engelslaven in dienst.
2. De ligging en omvang van zijn hemelse hoofdstad strekte zich uit van Hasetus tot Roma, en vandaar noordwaarts tot de Aquarische Bergen.
3. Zijn paleis was gevormd naar het voorbeeld van dat van Ennochissa in Eta-shong, en van gelijke pracht.
4. Zijn grootste krijgslieden waren nu verheven tot Heren, generaals, maarschalken enzovoorts. En hij zorgde voor rituelen en ceremoniën, en toernooien, en alle soorten hemelse diversiteiten.
5. Maar hij maakte de toegangsregels voor zijn paleis zo streng dat alleen zijn hoogste officieren en bezoekende Goden toegang tot hem konden krijgen.
6. Welnu, gedurende meer dan duizend jaar was de engelkrijgsman Gabriël, alias Thoth, de meest getrouwe ondergod voor Loeamong geweest.
7. En Loeamong had Gabriël beloofd dat, als hij Baäl omver en in de hel geworpen had, hij aan Gabriël een groot hemels koninkrijk met een aardse basis zou geven.
8. Derhalve vroeg Gabriël om Jeruzalem (zijn standplaats), en om de hemelen die daarbij behoorden, en om duizend miljoen slaven.
9. Maar Loeamong stelde de zaak van tijd tot tijd uit, gedurende meer dan zeshonderd jaar.
10. Thoth, alias Gabriël, zond vervolgens deze boodschap aan Loeamong, te weten:
11. Krachtens mijn eigen verdiensten voor de hemelse Goden, groet ik u in vrede en liefde. Allereerst, om u te herinneren aan de vele beloften door u aan mij gedaan, waarin ge geen deel ervan getrouw gehouden hebt.
12. Ten tweede, dat u Kriste niet bent, hetgeen Al Kennis betekent, maar een overweldiger en veinzers.
13. Ten derde, dat ik u gemaakt heb tot wat u bent; en u eigenhandig hielp om Baäl en Ashtaroth en al de Romeinse en Griekse Goden te verdrijven. Wat die zaken betreft is het bekend in deze drie grote hemelen, dat u mij meer dan zeventienhonderd jaar lang beloofde mij een koninkrijk met duizend miljoen onderdanen te geven.
14. En ten vierde, sinds u veilig verheven bent boven alle Goden in deze gewesten, hebt u voorgewend mij niet te kennen. Ja, en bij uw grote hemelse recreaties en toernooien en ontvangsten hebt u ook niet om mijn aanwezigheid verzocht of op een andere manier getoond meer aan mij te denken dan aan een gewone es'yan.
15. En, ten vijfde, u had mij sinds lang beloofd dat, indien u erin zou slagen een onderkoninkrijk op de aarde te vestigen, of in hada bij de aarde, u dat aan mij ter hand zou stellen, om in alle dingen aan u gelijk te zijn. Maar u hebt beide koninkrijken hebzuchtig voor uzelf gehouden en de één zowel als de

andere tot uw residentie gemaakt, overeenkomstig de momenten die het gunstigst zijn voor uw eigen glorie en gemak.

16. En, tenslotte, hebt u de vrijheid van uw onderdanen opgeofferd door ze tot uw arbeiders te maken om uw koninkrijk te verfraaien, en ze tot weinig meer dan slaven te maken die voortdurend voor uw eer in optochten marcheren bij de ceremoniën.

17. Vaak genoeg heb ik gewenst met u over deze dingen te spreken; maar u deed altijd net alsof u werd overstelpt met andere zaken, ten einde mij de gelegenheid te ontnemen. Waarop ik tot de Heilige Geest heb gebeden, honderden jaren lang, om mijn gelijk rechtvaardig en eerlijk en heilig te krijgen.

18. Maar ik zal niet verder zoeken. Honderden miljoenen van uw hoogste graden, die met mij mee omlaag gingen naar de aarde om uw oorlogen uit te vechten, en die de juistheid van mijn zaak kennen, zullen zich op één woord van mij uit uw koninkrijk terugtrekken, en met mij meedoen in een onderneming van mijzelf.

19. Ik zal uw antwoord geduldig afwachten.

20. Maar Gabriël kreeg geen antwoord op zijn boodschap. En dus, na verloop van tijd, riep hij tienduizend engelstrijders bijeen, en zij verzamelden zich in een plaats die Kalla-Hored heette, de plaats der zeven treden, in hada. Gabriël sprak in hun bijzijn:

21. Hier zal ik mijn hemelse koninkrijk stichten, en voor de eeuwigheid. Ik zal deze valse Kriste laten zien waar ik toe in staat ben. Let op, de grote kracht van een God is het om een goed houvast op de aarde te vestigen. De natuurlijke aanwas zal spoedig een hemels koninkrijk bevolken.

22. Ik zal een profeet en ziener van mijzelf op de aarde verwekken, en een nieuwe doctrine grondvesten onder de stervelingen. Kijk, ik bezit een zwaard dat Loeeamongs aardse koninkrijk aan stukken zal hakken. Want luister! In de oude Egyptische bibliotheken bevinden zich boeken, tabletten en manuscripten die de verdorvenheid van de constantijnse bijbel zullen aantonen.

23. Welnu, wanneer ik mijn profeet gegrondvest heb, zal ik sterfelijke legioenen Arabieren deze bibliotheken in bezit laten nemen, speciaal die van Alexandrië. En ik zal sterfelijke geleerden verheffen, die de waarheid van de doctrines van mijn profeet zullen vaststellen, en de valsheid van de doctrines van deze valse Kriste; en zodoende zal ik zijn aardse koninkrijk te gronde richten en al die sterfelijke gewesten zelf in bezit nemen, om voor eeuwig het mijne te zijn!

24. Op die manier blufte de engel Gabriël. En hij stelde de tienduizend als zijn heilige raad aan, en uit hun midden benoemde hij maarschalken, kapiteins, generaals, herauten en algemene beambten. En zij bouwden een troon in de hemel voor Gabriël en noemden hem de TROON VAN KALLA-HORED; en hij nam er plaats op en kroonde zichzelf toen tot Gabriël, God van Hemel en Aarde.

25. En vervolgens kroonde hij tien Heren, te weten: Ateiniv, Le Chung, Tudol, Raim, Hakaya, Wochorf, Yademis, Stu'born, Wolf en Gussak. En daarna begon Gabriël met de inwijding van de leden voor zijn koninkrijk. En zodoende traden er iedere dag meer dan vijfhonderduizend engelen toe tot zijn hemelse plaats, en dat ging door totdat Kalla meer dan achthonderd miljoen engelonderdanen bevatte.

26. Uit hen werden bepaalde keuzen gemaakt, overeenkomstig de graad, en die werden als officieren over de anderen aangesteld; en zij werden terstond aan het werk gezet om hemelse woningen te bouwen en straten en wegen te construeren, en al de dingen die in een verheven hemel nodig zijn, en intussen werden Gabriëls paleis en troon uitgebreid en mooier gemaakt, op een manier die elke

beschrijving te boven gaat.

27. Gabriël kende de kracht van riten en ceremoniën, en hij zorgde dienovereenkomstig voor zijn hemelse koninkrijk, zodat zijn mensen in een voortdurende toestand van opwinding gehouden werden vanwege zijn wonderbaarlijke bedeksels. Zodat miljoenen en miljoenen van hen werkelijk geloofden dat hij de waarachtige Schepper van hemel en aarde was, in de gedaante van een engel.

28. Gabriël bemerkte dat, en voor hen voorzag hij in plaatsen van hoop en vertrouwen in zijn nabijheid, opdat zijn miraculeuze macht nog meer versterkt kon worden bij de ongelovigen.

29. Nu was de tijd gekomen dat Gabriëls koninkrijk voldoende gevestigd was en hij begon zorg te dragen voor zijn grote plan om zich bij de stervelingen te vestigen, opdat hun geesten na de dood naar zijn koninkrijk gebracht konden worden. Want zodanig is de orde van Jehovih's schepping, dat wie de mens ook aanbidt terwijl hij op aarde leeft, naar die God zal zijn geest na de dood heen zweven, en zonder weerstreven een plichtsgetrouwe slaaf worden die niet weet dat er andere Goden en andere hemelen bestaan.

30. En Gabriel maakte Ateiviv tot Opperste Heer der Heren om naar de aarde omlaag te gaan en een sterveling te zoeken die geschikt was voor de benodigde inspiratie. En hij gaf Ateiviv als zijn medewerkers Yademis, Stu'born en Wolf, en met hen, op hun verzoek, driehonderd miljoen oorlogsengele.

31. En met deze schare vertrok Ateiviv naar de aarde, naar Arabin'ya; en terwijl hij op weg was, liet hij op bepaalde afstanden groepen engelen uit zijn scharen achter, die de lijn van licht vormden van Gabriël omlaag naar de aarde.

## HOOFDSTUK L

1. De Heer zei: Gabriël verhief op de aarde een zekere Mohammed, en inspireerde hem via zijn engelscharen. En de engelen inspireerden Mohammed om eens per maand in het jaar de grot van Hara binnen te gaan, en bij die gelegenheden kwam Gabriël persoonlijk en sprak met Mohammed, die een grote mate van su'is bezat.
2. Twaalf jaar lang inspireerde Gabriël in vrede de stervelingen door Mohammed. Maar, aan het einde van dertien jaar, had Mohammed genoeg kracht verworven om het zwaard te trekken voor Gabriëls doctrines. En door inspiratie liet Gabriël dit door de Mohammedanen gedenken als het begin van zijn koninkrijk op aarde. En daarom heiligden zij deze periode.
3. En, op de eerste samenkomst van de gelovigen in Gabriël sprak Mohammed, die onder inspiratie verkeerde, tot de menigte en hij zei:
4. Er is slechts één God en hij is God (Allah). De hemel behoort hem toe. De aarde is van de Heer, door de engel Gabriël. Dit is de kern van alle dingen. Dit was de leer van Abraham en van Mozes, onze voorvaderen.
5. Maar kwaadwillende mensen hebben andere Goden bedacht, die niet bestaan. Het zijn idolen die slechts bestaan door bijgeloof en onwetendheid.
6. Aanbid mij niet en noem mij ook niet wijs, Ik ben niet wijs; ik bezit weinig geleerdheid. Kennis komt tot mij vanuit het Onzichtbare. Mijn ogen zijn geopend, mijn oren zijn geopend. Ik zie en hoor geestelijke dingen. De engelen van de hemel vertellen mij dingen van wijsheid.
7. Ik herhaal ze slechts. Daarom ben ik niet wijs, noch groot. Ik streef ernaar eerlijk en oprecht in Gods ogen te zijn, maar ik ben zwakker dan een kind wat dit betreft. Vereer mij dus niet, en buig ook niet voor mij. Ik ben niets.
8. Zoals ik een instrument ben in handen van God, door zijn engel Gabriël, zo waren het ook Abraham en Mozes en vele van de profeten. Zij konden wonderen doen. Dat kan ik niet. Daarom ben ik de minste van Gods profeten.
9. Opdat jullie verheven zullen kunnen worden in Gods ogen, ben ik in de wereld gezonden. Zal ik onthullen wat Gabriël mij verteld heeft? Of geloven jullie dat God dood is, of ver weg is gegaan? Geloven jullie dat hij geen profeet kan verheffen in deze tijd? Is God zwak? Of is hij de wereld vergeten die hij geschapen heeft?
10. Waarom is dit op deze tijd gekomen? Niemand kan daar antwoord op geven. Gabriël zegt: Er is een valse God in de hemel, en hij heeft zich valselijk Kriste genoemd. Gabriël zegt dat hijzelf, Gabriël, de weg bereidde voor het bijeenbrengen van de verloren schapen van Israël, door een iesu. 18)
11. Broeders, ik zal u vertellen waarom ik de uitverkorene ben van Allah: dat is om de christelijke afgoderij te omsingelen zodat het niet in Arabin'ya komt en in de landen ten noorden en zuiden en oosten.
12. Deze landen werden door Allah gegeven aan onze voorvaderen Abraham, Izaäk en Jacob, en van hen aan Mozes, en vandaar aan ons.
13. Er is slechts één God, en Gabriël is zijn engel van de gehele wereld.

14. En Allah verheft van tijd tot tijd een profeet, om zijn uitverkoren volk te zegenen.
15. Hij legt deze kwestie op mij; ik weet alleen maar Allah te dienen.
16. De christenen zijn genadeloze strijders. Deze valse Kriste en zijn aanhangers werken voor de Romeinen, en niet voor het heil. Waar zij ook heen gaan, vernietigen zij de bibliotheken en alle soorten van kennis.
17. Wilt ge u onderwerpen als slaven, u door hen laten beroven? Stroomt er geen Arabisch bloed in uw aderen?
18. Toen men vroeg om de mohammedaanse doctrines te verklaren, zei hij: Vertel geen leugens; pleeg geen overspel; houd de ceremoniën; geef vrijuit aan de armen; neem de heilige dagen in acht; pleeg geen agressie, maar trek ten oorlog voor de onschuldigen en verdrukten; handhaaf de vrijheid van het volk; steel niet, en bedrieg niemand.
19. Mohammed, die onder inspiratie stond van de God Gabriël en zijn engelen, bracht duizenden en tienduizenden krijgslieden bijeen en ging uit om te veroveren. En de engelscharen van Gabriël trokken op met Mohammeds leger en inspireerden hen dermate dat zij geen vrees of aarzeling kenden. En Gabriëls scharen van engelen begaven zich temidden van de legers die tegen Mohammed vochten, en ze inspireerden hen met angst en lafheid en paniek.
20. En het geschiedde dat, waar Mohammed ook heenging, de overwinning verzekerd was, hetgeen gedurende vele eeuwen niet het geval geweest was.
21. Nu had Looeamong, de valse Kriste, voordien voor het grootste deel de Alexandrijnse bibliotheek verwoest, waarvoor hij een sterfelijke priester, Coatulius, geïnspireerd had om dat werk te doen. 19)
22. En Looeamong, die nu de triomf van Mohammed bemerkte, inspireerde driehonderd monniken en priesters om door Heleste en Arabin'ya heen te trekken en de oude staatsarchieven en bibliotheken te verwoesten. En zij gingen erheen en volbrachten de vernietiging.
23. Dit werd Mohammed getoond door Gabriël en hij gebruikte het als een strijdkreet voor zijn soldaten.
24. Nu verklaarde Looeamong de oorlog in de hemel tegen de valse God Gabriël; en in weinige jaren brachten zij hun oorlog omlaag naar de aarde en vochten om bepaalde plaatsen op de aarde.
25. Wat de beide andere valse Goden betreft, Kabalactes, alias Boeddha en Ennochissa, alias Brahma, die waren gedurende meer dan zeshonderd jaar met elkaar in oorlog geweest.
26. Nu hadden deze vier valse Goden de hele aarde in bezit; tenminste, daar waar sterfelijke koninkrijken en keizerrijken waren.
27. Wat nu de Faithists betreft: in Chine'ya en Vind'yu werden zij niet langer gelijkgesteld met de koninkrijken of gouvernementen, maar ze leefden in verspreide families. In Arabin'ya, Heleste en Uropa waren zij naar alle richtingen verstrooid. Vanaf de tijd van Joshu's dood in Jeruzalem begonnen zij te migreren, in hoofdzaak naar het westen.
28. En zij noemden zich Israëlieten en joden.
29. Niettemin waren vele van de zogeheten Israëlieten en joden in feite afvalligen; ze aten vlees, en trouwden met andere volken.



30. Welnu, na de ondergang van het grote keizerrijk Egypte migreerde haar bevolking naar het westen, honderdduizenden van hen, en zij vestigden zich in West-Europa, waar deze mensen trouwden met de inheemsen. Hun nakomelingen werden genoemd: Druïden, Picten, Ieren, de bewoners van Wales, Galliërs, en Yohans (Johns) (de Engelsen) en dat waren allemaal Egyptische namen die tot op vandaag bewaard zijn gebleven.

31. Toen nu de Faithists door de inspiratie van God ertoe bewogen werden geen koningen meer te hebben en van de christelijke krijgslieden weg te vluchten, kwamen zij temidden van de bovengenoemde mensen. (De afvallige Faithists trouwden met hen, en hun afstammelingen werden de voorvaders van degenen die nu Fransen, Duitsers, Russen en Engelsen genoemd worden)

32. God, de Zoon van Jehovih, had gezegd: Laat de afvalligen maar trouwen op die manier, want hier zal ik een weg vinden om ongelovigen in de valse Kriste te verwekken; en zij zullen uiteindelijk alleen gelovigen in Jehovih worden.

33. Want voor zover ik hen verstrooid heb laten raken, zo zal ik hen bestemmen als het zaad om al de mensenrassen te bezielen tot begrip van de Al Ene.

## HOOFDSTUK LI

1. Gedurende nog vijfhonderd jaar hielden de oorlogen aan tussen de vier valse Goden, Looeamong, Thoth, Ennochissa en Kabalactes. En toen kwamen zij tot een vergelijk, en bekrachtigden een deling van de aarde en haar hemelen in vier grote delen, met vastgestelde grenzen.
2. En er werd door hen overeengekomen, dat de geesten van alle stervelingen op het moment van hun overlijden naar die hemel zouden gaan, die heerste over het deel van de aarde waar zij geleefd hadden. (Tenzij ze weggebracht werden naar Paradijs door God, de Zoon van Jehovih).
3. Zo heerste er een betrekkelijke vrede in de hemelen van de aarde. Afgezien hiervan bestond er niets gemeenschappelijks tussen hen. Hun respectievelijke hemelen en hun aardse bezittingen berustten bij elk afzonderlijk op zijn eigen manier.
4. En nu togen zij serieus aan het werk om hun hemelse koninkrijken, hun steden, paleizen en tronen te verfraaien en te verheerlijken. En elk van hen verhief zijn grote oorlogskapiteins, die zo lang voor hen hadden gevochten, en zij allen hadden raden van miljoenen en miljoenen; en maarschalken en herauten, en ceremoniemeesters, en musici, honderden miljoenen.
5. En allemaal hadden zij duizenden miljoenen onderdanen; maar wat henzelf betreft, zij hielden zich afzijdig van hun mensen. De privé-paleizen van deze Goden, en hun privé-hemelse zetels van grote luister waren uitsluitend voor henzelf en hun lievelings-Heren en hoge officieren.
6. En al de andere engelen die deze Goden wilden zien, waren verplicht om strenge onderzoeken te doorstaan, en zich door plechtige eden en door kastijdingen te verplichten voordat het hen werd toegestaan de buitenste zuilen van vuur voorbij te gaan. Daarna werd hen toegestaan op hun knieën naar de tweede rij vuurzoulen te kruipen.
7. Hier waren zij genoodzaakt duizend gebeden en duizend lofzangen op te zeggen voordat zij binnen mochten gaan. En daar, eenmaal in de arena gekomen, waren ze verplicht op hun buik te kruipen; en voor elke gekropen lengte moesten ze zeven nieuwe gebeden opzeggen. En het bedroeg duizend lengtes vanaf de binnenste vuurzoulen tot aan de bogen van het paleis, in het bijzonder die van Kabalactes en Looeamong. Van deze bogen stonden er drie miljoen driehonderddrieëndertigduizend driehonderddrieëndertig in getal. En er waren vier maarschalken voor iedere boog en deze vier moesten elke vierentwintig uur van wacht wisselen.
8. Om voorbij de bogen te gaan moest er nog een onderzoek worden ondergaan; en daarna moest de persoon weer op de buik kruipen, tot hij opging in de onderboog, waar een trap van zeven treden begon. Op elk van deze treden moest hij dan één dag blijven liggen en gebeden en lofprijzingen opzeggen voor zijn God. Op de bovenste trede hoefde hij echter niet te bidden, maar mocht in stilte naar de troon kijken, waarop, nu en dan, zijn God ging zitten; zijn heilige raad zat aan de westzijde met het gelaat naar het oosten, naar de troon.
9. Vanaf de plaats van de persoon op de bovenste trede tot aan de troon bedroeg het vijfhonderd lengtes; het werd aan niemand toegestaan om dichterbij te komen, behalve op speciaal bevel van de God.
10. En, als de God niet op zijn troon zat en zijn heilige raad geen zitting hield, dan moest de persoon wachten en niet van zijn plaats bewegen, misschien wel een dag lang, of langer.
11. Maar, nadat hij zijn God had gadegeslagen was het hem niet toegestaan langer te blijven dan het opzeggen van zeven gebeden. Daarna moest hij terugkeren en op dezelfde manier vertrekken als hij

gekomen was.

12. Wat nu de troon betreft, en zijn schittering en pracht, daar bestaan geen menselijke woorden voor om dit aan het sterfelijk begripsvermogen over te brengen; want hij was zo enorm, en tevens versierd met elementen die niet op de aarde aangetroffen worden. Duizenden miljoenen van die edelstenen waren buitgemaakt van de beroofde valse Goden van eeuwen tevoren, en zelfs van hemelen van andere sterrenwerelden.

13. En evenzeer verbazend en overweldigend waren de zetels en plaatsen en gewaden van de heilige raad, hetgeen ook te verbijsterend was om in sterfelijke woorden een idee over te geven. Alleen al om ernaar te kijken, overweldigd te worden door emotie, te bedenken wat voor grootse resultaten bereikt kunnen worden door geconcentreerde arbeid, en de onbeduidendheid van afzondering te voelen, zodat je verbazing werd opgeslokt door stil ontzag vanwege het tafereel.

14. Van een dergelijke luister was elk van de vier hemelse plaatsen van de vier hadan-Goden, en ze verschilden maar weinig van elkaar.

15. Ten einde het voorrecht te verkrijgen om op die manier naar de troon en de God te kunnen kijken, moest men eerst honderd jaar dienstdoen in de werken van die hemel, en een goede staat van dienst hebben over die periode.

16. Indien iemand in zijn sterfelijke leven zijn God gediend had met prediken en bidden, of door veldslagen voor hem te vechten en zo een goede staat van dienst had verkregen, dan gaf een dienstdoer van honderd jaar in de hemel hem het recht zijn God op de troon te bezoeken, vanaf de bovengenoemde afstand.

17. Maar als de sterveling tijdens zijn aardse leven een vijand van de God geweest was, dan mocht hij de troon niet naderen voordat er driehonderd jaar van dienstbaarheid verlopen waren. Deze dienst bestond uit het bouwen van woningen, of het plaveien van wegen in de hemel, of het omhoog brengen van voortbrengsel van de aarde, of het omhoog brengen van andere atmosferische elementen voor het genoegen en de glorie van de God en zijn tientallen miljoenen hoge beambten.

18. Zo groots en luisterrijk en verrijkend waren deze vier koninkrijken, dat er honderden miljoenen engelen in woonden, die zelfs niets hoorden over een andere hemel dan die waar ze zich in bevonden.

19. Nu gingen de brahmanen, bij het binnengaan van de es-wereld, grotendeels naar de brahmaanse hemelen (Eta-shong), die geregeerd werden door de valse Brahma alias Ennochissa.

20. En de aardse boeddhisten gingen, bij het betreden van de es-wereld, naar de boeddhistische hemelen, geregeerd door de valse Boeddha alias Kabalactes.

21. De aardse christenen gingen, bij het betreden van de es-wereld, naar de hemelen van Looeamong, de valse Kriste.

22. De mohammedanen gingen naar Gabriëls hemelen.

23. God, Jehovih's Zoon zei: Kijk eens naar de hardnekkigheid van de hemelse engelen! Aan wie zij zich op de aarde bonden, waren zij gebonden in de hemel. Noch wilden zij toegeven dat zij gebonden waren, ofschoon zij slaven waren. Hun priesters en monniken en bisschoppen, aartsbisschoppen en pausen marcheerden mee in de hemelse processies en ze baden, zongen en droegen zelfs lasten, gedurende honderden jaren, vanwege het voorrecht om uiteindelijk de troon van Ennochissa te naderen, of van Kabalactes, of Looeamong, of Thoth, serieus gelovend dat zij de Schepper zelf

mochten zien.

24. God zei: Hun gedachten waren dusdanig in slavernij, dat zelfs nadat zij erin geslaagd waren hun God te aanschouwen (op een danige afstand en in een dergelijke kunstmatige pracht) zij geen waarheid konden ontvangen.

25. En als er een engel van Jehovih naar hun toekwam en zei: Luister eens, dit is maar één hemel, waarvan er miljoenen zijn, wilden zij het niet geloven. En als hij tegen hun zei: Zie, deze God met al zijn glorie, is slechts één God, van wie er velen zijn, dan wilden zij het niet geloven. En als hij tegen hun zei: Kijk, er zijn hogere Goden dan deze, wilden zij het niet geloven. En als hij tegen hun zei: De Allerhoogste God is niet deze, maar Eén die niet de gedaante van een man heeft, wilden ze het niet geloven.

26. Deze onderdanen zeiden: Ik wil uw Jehovih niet! Ik kan mijn God zien; hij is het persoongeworden, Scheppende element. Dit is de allerhoogste hemel; hier is de plaats en de persoon van de Heer!

27. God zei: De mens zondigde hierin niet; noch zondigden de hemelse engelen.

28. De fout lag bij deze valse Goden.

29. Omdat zij de mensen hadden geleerd dat de Schepper de beeltenis van een man had, die op een troon zat, wilden hun onderdanen niets anders geloven.

30. En het gebeurde op de aarde, als er iemand stierf, dat zijn burenen zeiden: Kijk, hij is heengegaan om de Heer te ontmoeten, die aan de rechterhand van God zit.

## GOD OORDEELT DE VIER VALSE GODEN

### HOOFDSTUK LII

1. De Heer zei: Luister, mensen van de aarde, en engelen van de hemelen; hoor over het werk van God, de Zoon van Jehovih.
2. Want hetgeen mij door Jehovih gegeven was, in mijn hoede voor de verrijzenis van mensen en engelen, was van mij heengegaan.
3. Mijn koninkrijken in de hemel waren uiteengevallen en verstrooid.
4. Ik, de God van de hemelen der aarde, zond een smeekbede naar de vier valse Goden, en ik zei:
5. Gegroet zij u, in de naam van Jehovih. Kijk eens, wat u gedaan hebt, en ook wat er gebeurd is!
6. Voor zover u mijn handelwijzen hebt nagebootst, hebt u heerschappij verkregen; maar met welk nut voor stervelingen of engelen?
7. Omdat u wist dat Jehovih's God ashars aanstelde voor de stervelingen, hebt u ook ashars voor hen aangesteld, ofschoon niet voor hun verrijzenis, maar om de stervelingen op te wekken tot geloof in u.
8. Zodoende hebt u op de aarde gebouwd voor de glorie van uw eigen koninkrijken; want uw ashars leren de stervelingen niets over de eeuwige opstanding, maar over het bereiken van alleen uw hemelen.
9. Waar en wanneer ik engelen zend om de stervelingen te inspireren om kennis en ontwikkeling te verwerven, zendt u engelen die tegenwerken, en zij zetten de stervelingen aan tot het vernielen van hun eigen bibliotheken en plaatsen van onderwijs.
10. U overtuigt de stervelingen ervan dat de enige goede en noodzakelijke kennis vervat is in uw heilige boeken; want u wilt voorkomen dat de stervelingen weten dat er andere hemelen dan de uwe zijn, en andere Goden dan uzelf.
11. Wanneer ik zwervende en chaotische geesten bijeengebracht heb, en voorzien heb in middelen voor hun verrijzenis, hebt u engelafgezanten gestuurd om mijn werken te dwarsbomen.
12. U hebt gezorgd voor slecht hemels tijdverdrijf, en walgelijke toernooien in uw hemelse plaatsen, ten einde onderdanen te winnen voor uw gebieden.
13. U zorgt voor uitstapjes vanuit uw hemelse plaatsen omlaag naar de mensen, zodat uw engelen kunnen toekijken bij de oorlogen tussen mense-lijke strijders, waardoor deze engelen hun eigen boosaardige nieuwsgierigheid kunnen verzadigen.
14. Op die manier verlaagt ge uw eigen engelonderdanen door hun te laten genieten van het ruïneren van vergankelijk vlees en vloeiend bloed.
15. Zodoende haalt u uit mijn hemelse scholen en colleges engelen weg, die aan de verrijzenis waren begonnen, uzelf ermee vleiend dat u zo uw hemelse koninkrijken vergroot met extra onderdanen.
16. Ik stuur mijn engelen met hemelse schepen over de sterfelijke slagvelden, waar zich menigten van chaotische engelen bevinden, de geesten van de verslagenen, om ze te verzamelen en te herstellen. Maar uw afgezanten komen en vernietigen mijn schepen uit boosaardigheid, en ze noemen het een

geweldig vermaak.

17. Keer op keer werden deze euvelheden onder uw aandacht gebracht, maar u steekt geen hand uit om het kwaad te verhelpen.

18. U verkoopt aflaten aan uw engelen zodat ze zich bezighouden met slechte praktijken; en u laat uw ashars de sterfelijke priesters inspireren om op dezelfde manier aflaten aan hun volgelingen te verkopen.

19. Aldus koopt u de zonde af.

20. U beweert de zonden af te nemen van uw engelen in uw hemelen en eist dienstbaarheid van hun als ondersteuning van UW EXCUUS.

21. En uw ashars inspireren de sterfelijke priesters om dezelfde dingen te doen voor hun menselijke volgelingen, voor bepaalde geldbedragen.

22. Dus bereiden uw ashars de stervelingen voor om slaven te worden in uw hemelse koninkrijken, opdat zij bouwen voor uw eigen persoonlijke glorie.

23. Want u maakt misbruik van de kinderlijke geest, om hem af te buigen van Jehovih, en weg van de eeuwige vooruitgang, opdat u hem zult erven als uw gehoorzame onderdaan.

## GOD VERVOLGT ZIJN OORDEEL OVER DE VIER VALSE GODEN

### HOOFDSTUK LIII

1. In de naam van de Almachtige, gegroet zij u.
2. Duizend jaar geleden varieerden de graden van uw hemelse onderdanen van dertig tot vijftig; nu zijn zij gedaald tot vijftien.
3. Zoals u de graden van de engelen in uw hemelen verlaagd hebt, evenzo hebt u de graden verlaagd van de mensen in uw gebieden.
4. In plaats van welbebouwde velden en goede boomgaarden, hebt u hen oorlog, weduwen, wezen, armen, brassers, dieven en moordenaars gegeven.
5. In plaats van hen goede oogsten te geven, hebt u hen hongersnoden en besmettelijke ziekten gegeven.
6. Want uw ashars inspireren de priesters, en zij op hun beurt lokken hun volgelingen weg van de velden om in de steden te gaan wonen, waar zij gemakkelijk de absolutie kunnen krijgen voor het verzuim dat ze u niet belijden.
7. Aldus hebt u de goede werken, het onderwijs en de zucht naar kennis opzij gezet in zowel uw hemelse koninkrijken als op de aarde; en, in plaats daarvan, hebt u hen riten en ceremoniën gegeven waardoor engelen en stervelingen worden geleid als waren zij vee voor uw markten.
8. In plaats van engelen en stervelingen te leren om voor zichzelf te denken, hebt u hen verhinderd te denken, behalve dat uw leiders voor hen denken.
9. Zo hebt u uit alle macht het aankweken gedwarsboemd van de talenten die Jehovih in allen schiep.
10. Zeg niet dat ik, de Zoon van Jehovih, onderdanen of vereerders verlang; ik verhinder zowel engelen als stervelingen mij te vereren, of mij of mijn koninkrijken bekend te maken als de allerhoogste.
11. Ik leer hen dat Eén slechts de Allerhoogste is, Jehovih zelf.
12. Ik leer hen dat ik slechts Jehovih's dienaar ben die werkt voor de verrijzenis van stervelingen en engelen.
13. Ik leer zowel de engelen als de stervelingen dat zij niet iemand moeten vereren die geboren is uit een vrouw.
14. En zie, mijn voetspoor kan niet misverstaan worden: ik verwekte Zarathoestra, en de man Brahma, en Abraham en Mozes en Po en Chine en Capilya.
15. Toch, met al de wonderen die zij deden, werd niet één van hen aanbeden door zijn volgelingen.
16. Maar toch, wie was er groter dan Mozes? Die zijn hand uitstreekte en zei: Kom! Kom!
17. En vier miljoen mensen in slavernij trokken uit Egypte weg!

18. Toch vereerde niemand Mozes.
19. Kijk naar de zeventig kolonies die Zarathoestra stichtte, en toch vereerden zij hem niet.
20. Kijk naar Chine, die het keizerrijk zijn naam gaf, die driehonderd miljoen krijgers veranderde in een volk van de vrede.
21. Kijk naar Capilya, die de wetten van veertien koninkrijken in Vind'yu te niet deed, en vrede en overvloed gaf aan honderd miljoen mensen.
22. Toch werden noch Chine noch Capilya aanbeden.
23. Maar u hebt het steeds weer over de nutteloze fabels van obscure goochelaars, en leert de stervelingen hen te aanbidden.
24. Niettemin hebt u ervoor gezorgd dat er in uw hemelen wordt gepredikt dat ik een God ben net als u, die werkt voor zijn eigen glorie.
25. Kijk eens, ik bereid mijn engelscharen voor in wijsheid en deugd, opdat zij van mij weg kunnen gaan om de etherische hemelen daarboven te beërven.
26. Want dit was mijn werk waarvoor Jehovih, door middel van Zijn verheven Goden, mij tot God maakte van de aarde en haar hemelen.
27. En zo heb ik duizenden miljoenen engelen, die ik had opgeheven tot graad negenennegentig, weggezonden als bruiden en bruidegoms voor Jehovih.
28. Toch hebt u, in al de tijd van uw heerschappijen, geen enkele engel verheven voor de geëmancipeerde graden.
29. Degenen die verstandig zijn in uw gebieden, zijn uw praal en luister moe en na verloop van tijd komen ze naar mijn hemelen en verwerpen alle Heren en Goden, en verloven zich allen met Jehovih.
30. En ik geef hen plaatsen in mijn scholen, colleges, ziekenhuizen en werkplaatsen, en ontwikkel hen opdat zij werkelijk, mettertijd, geschikte metgezellen worden voor Goden en Godinnen.
31. Zo worden uw koninkrijken eeuwig door ontdaan van uw hoogste graden. Zodat uw hemelse koninkrijken en uw aardse gebieden voornamelijk de onwetenden en verdorvenen overhouden als uw afgodendienaars.



## GOD TUCHTIGT DE VIER VALSE GODEN AFZONDERLIJK

### HOOFDSTUK LIV

1. Gegroet zij u, Looeamong, in Jehovih's naam.
2. U bezat een strijdengel, Thoth, alias Gabriël, die meer dan duizend jaar voor u werkte teneinde u onder uw valse namen eerbiedwaardig te maken op aarde.
3. En u beloofde Thoth dat, wanneer hij Dagon, Ashtaroth, Baäl en andere valse Goden zou overwinnen, u hem een hemels onderkoninkrijk zou geven, met duizend miljoen onderdanen.
4. En dus volbracht Thoth uw wens, maar u gaf hem niets.
5. Maar voorts eiste u van hem het vernietigen van de afgodendienaars onder de stervelingen, en het vernietigen van de orakeltempels om de geesten te raadplegen, hem opnieuw belovend dat, wanneer hij deze dingen vervuld had, u hem het beloofde hemelse koninkrijk zou geven.
6. En Thoth bracht ook deze dingen tot stand; maar u weigerde weer uw belofte na te komen.
7. Daardoor kwam Thoth tegen u in opstand en stichtte zijn huidige, hemelse gebieden en inspireerde zijn volgelingen onder de naam Mohammed.
8. En kijk nu eens, sinds die tijd hebt u geprobeerd hem te vernietigen in de hemel en op aarde.
9. Maar Thoth had zich verankerd in aardse bezittingen, in Jeruzalem en Te-theas en Egupt.
10. En u inspireerde de stervelingen in West-Europa om kruistochten te houden tegen Thoth, ten einde Jeruzalem en Te-theas in te nemen, waarbij miljoenen stervelingen verslagen werden en uitgestrekte delen van het land ontvolkt werden.
11. Zie, u had voorgewend dat u de allerhoogste God was, en toch was u niet in staat een klein aards koninkrijk in te nemen.
12. Ook legde u verschrikkelijke straffen en lichamelijke martelingen op aan de vereerders van Jehovih en aan de ongelovigen die tegen uw doctrines waren. Met roodgloeiende tangen werd het vlees van hun beenderen getrokken; of ze werden langzaam in kokende olie ondergedompeld; of ze werden van steile rotsen geslingerd; of vastgebonden in kisten met scherpe ijzeren pennen, om zodoende alle kennis en wetenschap en verzet weg te vagen. Miljoenen bij elkaar hebt u zo ter dood gebracht in uw aardse gebieden.
13. In Es'pan (Spanje) en Itius (Italië) hebt u meer dan zeven miljoen stervelingen de dood ingejaagd.  
20)
14. Niettemin zullen deze engelen u later weten te vinden, met wraakzucht in hun ziel.
15. Zie, uw valse beloften aan Thoth wreken zich al op uw koninkrijken.
16. Maar wat Thoth betreft, die tot uw gewillige werktuig werd om te vernietigen voor uw glorie, wat voor verdiensten heeft hij?
17. Hoe zal ik u beoordelen, O Thoth?

18. Omdat u een hemels koninkrijk bezit, en tevens meester op de aarde bent, over Jeruzalem en Te-theas en Egypte en Punjab, vleit u zichzelf ermee dat u een groot God bent.
19. Maar uw hemelse koninkrijk is een plek voor genotzuchtigen en smerig ruikende geesten van de laagste der graden geworden.
20. En uw hemel daalt langzaam maar zeker in graad.
21. Nu wat u betreft, Kabalactes, ofschoon u zo'n duizend sterfelijke bibliotheken hebt verwoest, en zestig miljoen mensen de dood hebt ingejaagd om uzelf als Boeddha te vestigen, bent u langzaamaan in de graden gedaald, en uw koninkrijken met u.
22. U hebt vele heilige steden gevormd, en stelde vele verhalen samen over wie u geweest was in het sterfelijk leven.
23. U hebt uzelf valselijk Boeddha genoemd; en dubbel zo vals hebt u de naam Sakaya Muni aangenomen.
24. U hebt miljoenen stervelingen, die u verwierpen, doorgemarteld.
25. En toen mijn hemelse schepen hun verwarde en chaotische geesten redden, heulde u moedwillig met uw druï's om mijn schepen te plunderen en deze hulpeloze geesten in duisternis te werpen.
26. U hebt deze dingen gedaan uit tijdverdrijf en vermaak voor uw achteruitgaande koninkrijken.
27. En evenzo is het met u gegaan, Ennochissa.
28. Nimmer kreeg een Heer een mooiere kans in al de aardse hemelen om een goed en groot werk te doen, dan hetgeen u in handen viel.
29. Maar zie, hoe u in uw hemelen geoogst hebt!
30. Zo'n duizend jaar geleden varieerden uw graden van veertig tot vijftig; en heden bedragen zij gemiddeld maar tien.
31. Er is geen profeet voor nodig om te voorspellen dat uw verval tenslotte tot vernietiging zal leiden.
32. Tenslotte nu: O valse Goden, bedriegers en huichelaars, u hebt de aarde en de hemelen daarvan onder uzelf verdeeld en herenigd vanwege een machtsevenwicht.
33. Ook hebt u de sterfelijke koningen overreed om de aarde in delen en gewesten op te delen, en te roepen om een machtsevenwicht tussen de verschillende koninkrijken.
34. Zodoende hebt u de stervelingen laten zorgen voor staande legers om zich te beschermen, koninkrijk tegen koninkrijk, op de manier waarop u uw eigen koninkrijken in de hemelen beschermt.
35. Christenen tegen christenen; brahmanen tegen brahmanen; boeddhisten tegen boeddhisten; mohammedanen tegen mohammedanen; want al die vier hebt u tegen elkaar opgesteld. Zoals uw hemelen zijn, zo hebt u op de aarde gebouwd.
36. U hebt de stervelingen geïnspireerd om veertig miljoen soldaten in staande legers onder te

brengen.

37. U hebt de stervelingen geïnspireerd om militaire scholen en colleges te bouwen, waar de jongeren getraind kunnen worden in de kunst van de oorlog en de verwoesting.

38. U hebt de stervelingen geïnspireerd om monumenten te bouwen voor hun generaals en kapiteins, vanwege hun moed om te vernielen.

39. U hebt de slechtsten van de stervelingen geïnspireerd om te geloven dat, indien zij uw heilige boeken zouden lezen en uw namen zouden aanroepen, u hen zeker zou redden, en na de dood in de hoogste hemelen zou opnemen.

40. En toch, als zij sterven, zijn uw scharen er niet om hen te ontvangen.

41. En wanneer zij om u roepen, worden zij door uw afgezanten geschopt en geslagen.

42. En zij keren terug met wraakzucht, om de stervelingen te kwellen.

## GOD VERVOLGT ZIJN TUCHTING VAN DE VIER VALSE GODEN

### HOOFDSTUK LV

1. God zei: In de naam van Jehovih, waarin zal ik een verontschuldiging vinden voor uw gedrag?
2. Toen mijn engelen de mens leerden hoe hij een kaapstander, een schroef, een telescoop en een kompas moest maken, inspireerden uw afgezanten om mijn uitverkorenen te laten martelen, of ter dood te brengen.
3. Toen mijn engelen de mens inspireerden om de glorie van de sterren en planeten te begrijpen en bekend te maken, bracht u mijn uitverkorenen ter dood; door middel van uw wraakgierige engelen tegen Jehovih werden deze dingen uitgevoerd.
4. Toen mijn engelen de mens door inspiratie leerden dat de aarde rond was in plaats van plat, zond u geesten van duisternis om tot de dood van mijn filosofen te inspireren.
5. Omdat mijn inspiratie niet overeenkwam met de heilige boeken die u voor uw eigen glorie samenstelde.
6. Ja, u smeerde uw verzamelwerken van andere valse Goden aan als waren ze van Jehovih; en u maakte misbruik van de eerlijke onschuld van het menselijk verstand, tegengesteld aan de wil van de Almachtige.
7. U hebt uw heilige boeken omhooggehouden en zei: Hier is het allerlaatste; verder dan dit zal niemand gaan!
8. En u wist, al die tijd, dat elke vaststaande openbaring niet waar kon zijn, omdat het hele universum in voortdurende vooruitgang is.
9. U hebt uw heilige boeken in de hoogte gehouden en gezegd: Hier zijn de regels en een veilige gids om de allerhoogste hemelen te bereiken!
10. Intussen wetend dat uw hemelen de laagste van de gebonden hemelen van de aarde waren.
11. Kijk eens, voor zowel u als voor de minste van Jehovih's kinderen gelden dezelfde regels, die luiden: al wie een teken opricht met zichzelf als het hoogste, die is, als de vertolker daarvan, reeds op weg naar de lagere graad.
12. En al wie tracht zichzelf te verheerlijken door zijn koninkrijken, of door de pracht van zijn bezittingen, neemt een last op zijn schouders die, vroeg of laat, op hem zal neerkomen en hem zal verpletteren.
13. En al wie zichzelf versterkt door legers in de hemelen of op de aarde, bindt zich daarbij tot zijn uiteindelijk verdriet.
14. En al wie zich afkeert van Jehovih en zegt: Ik volg Hem niet, noch probeer ik langer Hem te vinden; want ik wil voor mijzelf bouwen, ontwerpt een bouwwerk dat in de toekomst op hem neer zal tuimelen.

## GOD VERVOLGT ZIJN TUCHTIGING VAN DE VIER VALSE GODEN

### HOOFDSTUK LVI

1. In de naam van de Almachtige, mijn broeders, kijk naar de glorie waarover u opschept!
2. U zegt: Kijk, we hebben Jehovih's Faithists naar alle plaatsen van de aarde verstrooid; zij zijn zonder koninkrijk; zij hebben niet één gemeenschap over voor zichzelf op de hele aarde!
3. Denkt u, dat Jehovih hen daarvoor bestemd heeft?
4. Ja, het is waar, u hebt hen geplunderd en naar overal verstrooid.
5. U hebt hen opgejaagd in Chine'ya, Vind'yu. Arabin'ya, Parsi'e, Heleste en Uropa.
6. U hebt hen het recht ontzegd om land in eigendom te hebben, het recht om hun keuze van bezigheden te volgen.
7. U hebt hen gerechtigheid ontzegd, en zelfs een hoorzitting in de hoven van berechting. ( gerecht - uitg.)
8. En uw beschuldiging tegen hen luidde: Zij aanbidden geen Goden die uit vrouwen zijn geboren.
9. Maar zie de wijsheid van Jehovih; omdat u Zijn volk onteigende, en zij overal verspreid werden, hebben zij de leer van de Al Ene gezaaid over de hele wereld en in de hemelen daarvan.
10. Zij zijn tot een zuurdesem geworden in de grondvesten van machtige koninkrijken en keizerrijken.
11. Zij hebben wetenschap (opleiding - uitg.) gegeven aan alle volkeren, om de luister van Jehovih's universum te tonen.
12. Zie, de bewoners van de aarde kijken nu omhoog en vragen: Kunnen daar geen andere werelden zijn? Hoe lang heeft de aarde al bestaan? Zou de Schepper van duizenden miljoenen werelden die duizenden miljoenen jaren bestaan hebben, zo jong kunnen zijn als één van deze ingebeelde Goden? En naar de aarde afdalen en een werk zo onvolmaakt verrichten, dat alleen een klein koninkrijk van hem gehoord heeft?

GOD PROFETEERT BETREFFENDE DE VIER VALSE GODEN  
LOOEAMONG, ENNOCHISSA, KARALACTES EN GABRIËL

HOOFDSTUK LVII

1. God zei: In de naam van de Allerhoogste, gegroet, mijn broeders.
2. Toen u in het begin uw Heilige Federatie stichtte, beweerde u in dienst van Jehovih te zijn, en dat uw bondgenootschap bestond om zoons en dochters te verheffen voor de etherische hemelen.
3. Maar, zelfs voordat ge uw organisatie voltooid had, wijzigde u de naam Jehovih, hetgeen de Al Persoon betekent, in de naam Heilige Geest, hetgeen niemand is, maar alleen een principe.
4. Dus, in het eerste begin, maakte ge uw koninkrijken gereed zonder onderscheidend doel en verrijzenis die tot eenheid leidde:
5. Want, om te verklaren dat alle dingen geen integrerend deel uitmaken van één universeel Geheel, is het leggen van een grondslag voor disharmonie.
6. (zoals de muzikanten, als elk van hen zich afkeert van de melodie, en een snaar bespeelt naar eigen idee).
7. Terwijl, hetgeen u verklaarde over Jehovih, ook van u verklaard zal worden, zoals u Zijn Persoon ontkende en leegte ervoor in de plaats stelde; en, net als die onbegrijpelijke toestand, zal hetzelfde oordeel over u allen komen.
8. Zoals u Jehovih opzij zet, zo zullen de stervelingen u opzij zetten.
9. Zoals u verklaart dat de Schepper niets anders dan een principe is, een onbestaantheid, zonder zin of eenduidig doel, zo zullen de stervelingen het van u allen verklaren.
10. Zij zullen zeggen: Kijk, Brahma is geen persoon, maar een beginsel; Boeddha is geen persoon, maar een beginsel; Christus is geen persoon, maar een beginsel; God-Gabriël is geen persoon, maar een beginsel.
11. Omdat u werkte om Jehovih's naam omver te halen, zullen de namen die u valselijk aannam, omvergehaald worden, en ook uitgeworpen worden, zowel op aarde als in de hemel.
12. Omdat u hebt getracht de geesten die van de aarde opstijgen te beperken in Jehovih's firmament, vallen uw koninkrijken steeds lager.
13. Omdat u hebt getracht de talenten van de stervelingen te beperken tot uw heilige boeken, zijn uw heilige boeken waardeloos geworden in de ogen van Jehovih.
14. Zowel stervelingen als engelen zullen u en uw boeken afwijzen. Alleen Druks en druja's zullen uw volgelingen zijn.
15. En u, Thoth, zult de eerste zijn die wordt neergeworpen, en uw hemelse koninkrijk met u.
16. En u, Ennochissa, zult de volgende zijn, en uw hemelse koninkrijk met u.
17. En u, Kabalactes, zult de derde zijn, en uw hemelse koninkrijk met u.

18. En, het laatste van allen zult u neergaan, Looeamong, en uw hemelse koninkrijk met u.

19. Niettemin zult u de hele aarde veroveren, en een spoor van menselijk bloed rond haar trekken. En daarna zult u gehaat worden boven al de andere valse Goden die er ooit geweest zijn.

## GOD SMEEKT DE VIER VALSE GODEN

### HOOFDSTUK LVIII

1. God zei: Gegroet zij u, in de naam van Jehovih.
2. Luister naar het pleidooi van God, Jehovih's Zoon.
3. Als iemand die geslagen en verslagen is in een grote wedstrijd roep ik het uit, vanwege de Almachtige, die ik dien.
4. Wat is de fout van Jehovih, dat u zich van Hem hebt afgekeerd?
5. Zie, ik wil voor Hem smeken. Was Zijn naam niet goed genoeg? Welke naam is groter dan het woord Schepper?
6. Indien u zich verheugt dat u leeft, bent u dan niet verplicht aan Hem?
7. Waarom hebt u andere namen in de plaats gesteld? Wie zou de winnaar daarbij worden?
8. Zeker niet Jehovih.
9. Welke verontschuldiging kunt u aanwijzen, dat u andere namen dan die van Jehovih achtbaar hebt gemaakt op de aarde en in de hemel?
10. De stervelingen zullen deze vragen in de toekomst stellen.
11. Vond niet de Almachtige, voor uw tijd, een manier om Zichzelf en Zijn geboden te openbaren?
12. Waarom hebt u de stervelingen vervolgd, mishandeld en ter dood gebracht voor het vereren van Jehovih?
13. Kijk eens, u alle vier geeft voor de Prins des Vredes te zijn; maar u draagt verborgen dolken, en u steekt degenen dood die de Schepper verheerlijken.
14. Ik loop mijn kinderen na, zoals een vader zou doen, om ze weg te rukken voor een slang; maar u vermoordt ze voor mijn ogen.
15. Ik huil om hen.
16. Beschaamd kijk ik naar de aarde en de hemelen daarvan, en ik zeg tegen mijzelf: O jij God, onder wiens hoede zij gegeven werden, wat ben je onbekwaam geweest tegenover de vloed van het kwaad!
17. En ik bid tot Jehovih, dat uw harten tot medelijden bewogen worden. Ik voorzie, voor u allen, een zekere ondergang en verschrikkelijke hellen; en ik roep het uit tot Jehovih om mij de middelen te geven u te redden.
18. Ik bid, dat ik ongehinderd de hulpelozen en ellendigen zal kunnen redden en bewaren, maar u verijdelt al mijn bedenksels.
19. Ik ben vermoeid door mijn werk, en door de grote koninkrijken die in mijn hoede gegeven werden.



20. Helaas, ik ben aan alle kanten afgesneden om goed te doen, en toch is dat al wat ik verlang te doen.

21. Nu smee ik u, O valse Goden, wees toegevend tegenover Jehovih.

22. Redt uzelf van een zekere ondergang, en Jehovih's Zoon van de vernedering voor de hoogverheven Goden van de andere werelden.

## DE VIER VALSE GODEN ANTWOORDEN GOD, DE ZOON VAN JEHOVIH

### HOOFDSTUK LIX

1. In de naam van de Vader, de Zoon en de Heilige Geest, gegroet zij u, Jehovih's Zoon.
2. In bondgenootschap samengekomen antwoorden wij u, met lankmoedigheid en genade.
3. Wij hebben onze koninkrijken niet gesticht uit zelfverheerlijking, maar voor rechtvaardigheid en goede werken.
4. Zie, het firmament werd verduisterd door vallende a'ji, en onze vroegere heerlijkheden vielen uiteen en verdwenen.
5. En we kozen onze eigen plaatsen in onbewoonde hemelse streken; dus namen we niets van u.
6. Wij erkennen de goedheid van uw hart en de eerlijkheid van uw bedoelingen, maar wij erkennen niet dat uw wijsheid een geschikte gids is voor hemelen als de onze.
7. De verstandigen en verhevenen mogen stijgen in wijsheid, reinheid en kracht, door het beleid van liefde en geweldloosheid en door het voorbeeld van goede werken.
8. Maar zodra zulke inwoners, hetzij op de aarde of in de hemelen daarvan, slechts een gering percentage van de bevolking uitmaken, worden zij het slachtoffer van de wettelozen.
9. En dit is de reden dat uw volgelingen, zowel op aarde als in de hemel, vervolgd en mishandeld worden.
10. We geven toe dat onze graden in verval zijn, zoals u gezegd hebt; maar kijk eens, uw afgezanten halen onze hoogste graden weg.
11. Indien u alleen onze druja's zou weghalen, zouden we het reizen van uw schepen in onze hemelse gewesten niet verbieden. Maar, zodra ze eraankomen, stormen onze hoogste graden eropaf.
12. Om die reden zijn wij genoodzaakt uw werkers in ons midden te verbieden.
13. Betreffende onze slaven, waarvan we er meer dan achttienduizend miljoen (18.000.000.000) bezitten, zonder slavernij zouden ze niets uitvoeren in de hemel, en voor het grootste deel zouden ze in de stervelingen wonen als vampiers, demonen, reïncarnisten (zogenaamd gereïncarneerde geesten) en huisgeesten.
14. Alleen door hen als onze slaven te houden kunnen we ze van deze ondeugden afhouden.
15. Vergeet niet dat, eer onze hemelse koninkrijken gevestigd waren, de aarde op vele plaatsen overdekt was met orakels en tempels om de geesten te raadplegen.
16. En deze geesten verkeerden in duisternis en ze hielden de stervelingen ook vast in de duisternis.
17. Wij maakten daar een einde aan en zuiverden zo de aarde van ontelbare ego-goden en ego-heren.
18. Wat betreft de kwestie van de naam Heilige Geest, hebben wij niet de vrijheid, net als u, om een naam te kiezen die ons bevalt?

19. U hebt onze ondergang voorspeld, en toch smeekt u ons om het te voorkomen. Als we omvergeworpen zullen worden, hoe kunnen we het dan afwenden; anders zou uw voorspelling niet de waarheid tot uitdrukking brengen.

20. Niettenin stellen we u voor, dat, als u de Persoon van de Schepper wilt opgeven, en het de Heilige Geest noemt, wij bereid zijn met u te onderhandelen.

21. Verder niets meer!

## HOOFDSTUK LX

1. De Heer zei: Tezelfder tijd, dat God in Paradijs de brief van de vier valse Goden kreeg, verscheen er een licht in het firmament daarboven, neerdalend vanuit de etherische hemelen.
2. Het was een sterrenschip uit de Nirvanische hemelen van Chia'hakad, slechts vierhonderd jaar verwijderd van de dageraad van de Arc van Kosmon, van het Kosmon tijdperk.
3. Als een halvemaan, samengesteld uit sterren, met een zon tussen de horens, kwam het naderbij, een ware wereld van licht, snel in de richting komend van Paradijs.
4. Omlaag kwam het ruimteschip van vuur, ver beneden de omloopbaan van de maan, en toen stopte het. Twee dagen lang bleef het stilhouden, als om de valse Goden te waarschuwen, de ingebeelde zaligmakers van engelen en stervelingen, dat Jehovih gesproken had in de hogere hemelen.
5. Vervolgens kwam het sterrenschip nader totdat het ankerde bij de troon van God.
6. En de lichten en de etherische stromingen werden geopend, en daar kwamen uit het midden van de scheepsbogen een miljoen engelen, goed getraind in het beheer van werelden, en zij werden aangevoerd door Hyaponitissa, de Godin van Vaigonataj, in de vlakten van Myagoth.
7. En God van Paradijs verhoogde de lichten van zijn hemelen, en opende zijn paleis en troon voor de naderende Godin en haar scharen. Gods heilige raad maakte plaats, en Hyaponitissa en haar scharen gingen het paleis van God binnen.
8. God zei: Gegroet zij u, Dochter van Jehovih! Welkom bij mijn troon, in Zijn naam!
9. En God groette op het teken DE CIRKEL EN TRIANGEL. Hyaponitissa antwoordde in het teken KETEN VAN DE KRINGLOOP, en ze zei: Alle lof en eer zij u, O God, Jehovih's Zoon.
10. Vervolgens ging ze naar boven en zette zich op de troon van God; en haar scharen stelden zich ervoor op, in halvemaan-vorm en ze handhaafden de keten van etherisch licht naar de schepen, en vandaar naar de werelden daarboven.
11. De es'enaurs zongen een loflied voor Jehovih, en daarna verhief de Godin zich op de troon van God en zei:
12. U zij de eer, Jehovih; mijn ogen hebben een Zoon van Uw liefde aanschouwd; de heerlijkheid van de rode ster en haar hemelen, die U voor mijn aangezicht hebt onthuld.
13. Het zwoegen en de beproevingen van Uw God hebt U opengelegd zoals een boek geopend wordt. En de duistere tijden van honderden jaren hebt U helder gemaakt door het licht van Uw aanschijn.
14. U hebt diegenen aangewezen die voor hun eigen glorie werkten, om de verering van orakels en de afgoderij van de aarde en uit de hemelen te veggen; en deze vloeken zullen nooit meer terugkeren.
15. Het gebed van Uw God reikte tot de Chia'hakad hemelen; de Goden van andere werelden luisterden naar zijn stem.
16. En Uw Stem, Jehovih, kwam op mij, en zei: Dochter van Vaigonataj, haast u snel naar de rode ster: Mijn God roept!
17. En U gaf mij een miljoen van Uw Heilige Zoons en Dochters in handen, met een groot schip van

vuur.

18. En ik spoedde mij door Uw etherische zeeën en over Uw uitgestrekte wegen, mij beroemend op het werk dat U mij gaf.

19. Kijk eens, ik ben geëerd voor Uw aangezicht en voor Uw God en zijn heilige raad.

20. Mijn liefde geldt hen, als van een zuster die een lang verloren broeder heeft gevonden; de heerlijkheid van Uw handwerk, dat U in hen geopenbaard hebt.

21. Daarop gaf de Godin het teken LIEFDE VOOR ALLEN, en zette zich neer. Vervolgens stond God op, en zei:

22. Omdat U mijn mensen gezegend hebt, O Jehovih, schaam ik mij voor Uw Godin, die van zo ver gekomen is om mij te ontmoeten.

23. Zie, in het laatste uur van mijn beproevingen dacht U aan mij; in de tijd dat ik gebroken ben door smart, werpt U de keten van Uw etherisch licht in mijn koninkrijk.

24. Hoe kan ik niet indachtig aan U zijn, Jehovih; hoe kan ik twijfelen aan de triomf van de Almachtige. U hebt bewoners in Uw Oriaanse rijken, van wie de aanwezigheid is als een macht om een wereld te niet te doen.

25. En U hebt iemand gevonden die voortsnelte op Uw gebod om mij de manier van helpen te tonen.

26. Daarop gaf God het teken: EEN DANKBAAR HART en ging ook zitten.

27. Opnieuw zongen de es'enaurs; en weldra ging er een lichtstraal over het hoofd van Hyaponitissa, de Godin, en die vormde zich boven de troon tot een schitterende ster.

28. En de Stem kwam uit de ster en zei: Mijn Zoon, God van de rode ster en haar hemelen, alle eer en glorie zij u.

29. De omvang van uw werk is bekend bij Mijn Zoons en Dochters in de hogere werelden.

30. Bekommert u zich van nu af aan niet langer om de vier valse Goden, voldoende voor hen is het werk dat zij ondernomen hebben.

31. Zie, zij hebben zich vier grote delen van de aarde toegeëigend; en de hemelen daarvan zijn hun heerschappijen geworden. Laat hen dus behouden wat zij genomen hebben.

32. Omdat zij de stervelingen door hun religies gebonden hebben, en ze zich door vergankelijke wetten gevestigd hebben, en door de macht van hun staande legers, moet u hen precies alles geven dat zij op de aarde en in de hemelen gebonden hebben.

33. Maar zie, Ik heb nog een continent dat achter de oceaan ligt, Guatama, waar Mijn mensen Mij kennen en Mij vereren.

34. U moet de stervelingen inspireren om vanuit het oosten daarheen te gaan om Guatama te zoeken en er te wonen.

35. En daar zal het geschieden dat geen van de valse Goden zijn doctrines zal vestigen door sterfelijke wetten, om Mijn mensen te binden.

36. En wat betreft de geesten van die stervelingen, die de valse Goden lieten doden tijdens de inquisities, laat hen aan die Goden over die hen namen.
37. En, ofschoon zulke geesten wraakzucht in het hart koesteren en het middel zullen zijn waardoor de valse Goden tenslotte in de hel geworpen worden, moet u toch niet in hun buurt komen.
38. Maar u moet naar de stervelingen omzien, wie u zult overbrengen om het westelijk continent te bewonen.
39. En u moet loo'is daarheen zenden en, door geboorte, bepaalde stervelingen laten verwekken die de doctrine van afgedwongen aanbedding tot welke God of Heer of zaligmaker ook zullen negeren.
40. Want de mensen van dat land zullen vrij zijn, niet alleen naar lichaam, maar ook naar de geest.
41. En het zal hen gewaarborgd worden dat zij geloven op Mijn manier, zoals hun geweten het hen zal ingeven.
42. En zie, wanneer de dageraad van de Arc van Kosmon komt, zal Ik Mijn hemelen openen voor de stervelingen, en de grondslag voorbereiden van Mijn koninkrijk op aarde.
43. De Stem eindigde, en nu kondigde God een dag van recreatie af, opdat de etheriërs en de atmosferiërs met elkaar konden omgaan en zich verheugen voor het aangezicht van Jehovih. En ook dit gebeurde. En de volgende dag vertrok Hyaponitissa en liet de benodigde etherische werkers bij God achter.

### **Einde van Gods Boek van Eskra**

## OPMERKINGEN VAN DE UITGEVER BIJ HET BOEK VAN ESKRA

- 1) Ik ben niet in staat geweest de oorsprong van dit woord na te gaan, en hetzelfde kan worden gezegd van de plaats van dit boek. Eskra vervat de heilige geschiedenis vanaf de tijd van Mozes, Capilya en Chine en eindigt in de tijd die vierhonderd jaar geleden is (nu vijfhonderd jaar - vert.). Vanzelfsprekend bevat het de geschiedenis van de vier grote religies: brahmanisme, boeddhisme, christendom en mohammedanisme (Islam - vert.) Vreemd genoeg maakt het echter geen melding van Jezus de Christus. Het vermeldt een valse God, Looeamong, die zich valselijk Christus noemt. Het kwaad dat zich manifesteert onder de christenen, wordt aan zijn inspiratie toegeschreven. Er zijn andere valse Goden die op dezelfde manier optreden onder de brahmanen, boeddhisten en mohammedanen.
- 2) K'yu of K'yew of Ka'ew, wordt gewoonlijk in het Engels (en Ned.) Confucius genoemd. Dit laatste woord echter is allesbehalve Chinees. De Chinese uitspraak 'K' heeft een vluchtige overeenkomst met 'kon'; maar de 'fucius' is helemaal onjuist.
- 3) Sakaya wordt vaak genoemd: Gotama Boeddah, maar onjuist, zoals verderop gezien zal worden.
- 4) Wanneer dit woord gebruikt wordt in de hemel, wordt het uitgesproken als: es'sean (es'seër); maar op aarde als: asean. Sommige vertolkers noemen deze stammen Essenen, of Esseense joden.
- 5) Zie laatste hoofdstuk Boek van Saphah.
- 6) In deze moderne tijden bestaat de drievuldige godheid in India uit: de Geest, de hemelse bondgenoten, en de sterfelijke geboorten. De boeddhisten echter houden hun God Boeddha, of het Boeddha principe, voor de Zoon.
- 7) Zie afb. 51 in Boek van Kosmogonie.
- 8) De naam Confucius zoals in het Engels (Ned.) wordt gebezigd, heeft geen fonetisch synoniem in het Chinees. Sommige Engelse auteurs spellen het als K'ew, maar er is misschien geen Engels woord dichterbij het teken dan Ka'yu. Chung'ne was een naam die hij naderhand kreeg. Veel Chinese geleerden noemen hem enkel Ne! Ook wordt hij K'ung K'ew genoemd. Maar ik heb geen enkele Chinees hem met een naam horen noemen die klonk als Confucius.
- 9) De uitdrukking k'te'sune in het Chinees, is hetzelfde als et'e'su of iesu in het Engels (Ned.) Dat betreft dan een persoon zonder sexuele verlangens. De vader van Confucius was een erg oude man en zijn echtgenote een heel jong meisje. Men zegt dat kinderen die geen hartstocht kennen het gevolg zijn van zulke huwelijken. Zich op de rand te bevinden van k'te'sune betekent bijna geen geslacht te hebben.
- 10) De uitdrukking: 'families' betekent hier: gemeenschappen. In de huidige tijd bestaat er in China een aantal achternamen of familienamen, die in de oude tijd de namen waren van gemeenschappen. Onder de Hebreëën beantwoordt de uitdrukking 'huis' aan de uitdrukking 'familie' onder de Chinezen. Elke familie was een patriarchale gemeenschap, maar hetgeen wij in Amerika en Engeland nu een familie (gezin) noemen, d.w.z. man, vrouw en kinderen, werd door de oude Hebreëën of Chinezen niet een familie of huis genoemd. Er bestond geen collectieve naam voor zoiets.
- 11) De uitdrukking 'gemiddelden' betekent conservatief (matig, behoudend - vert.) of halverwege de beide uitersten.
- 12) Dit zijn historische feiten; in de genoemde tweehonderd jaar werden niet minder dan

negenenveertig verlossers op de aarde geboren en ter dood gebracht.

13) De betekenis van het woord Boeddha is KENNIS of AL Kennis. Hier zien we hoe een God of engel in feite vals wordt. Ik heb gebruikgemaakt van het hier aan mij verleende voorrecht om dit woord, als van toepassing op deze geest, te spellen als 'Boeddha' in tegenstelling met 'Boeddah', zodat de student gemakkelijk de valse van de echte kan onderscheiden. Waar het dus gespeld wordt als 'Boeddha', is het de naam van de bedrieger-god die hem aannam. Dit zijn verschillen in spelling die ik gebruikte ten einde het te veelvuldige gebruik van de bijv.naamw. vals en echt te voorkomen - uitg.

14) Laat de student eraan denken dat Sakaya Muni en Boeddha twee verschillende personen zijn, die nu in India verward worden als zijnde één persoon, precies als onder de christenen de twee personen Jezus en Christus verward worden met één persoon. Boeddha kwam niet zo lang na Sakaya; ook Christus kwam niet lang na Jezus.

15) En deze Chinese Goden werden de Griekse Goden van een latere tijd.

16) De profeet Jesaja werd doormidden gezaagd. In die dagen waren de vervolgingen van de Faithists in Jehovih vreselijk wreed.

17) Ik heb diverse boeken met betrekking tot de christelijke strijders uit die vroege tijd onderzocht, en ik vind het vermelde verslag juist, wat betreft de slachtingen.

18) De mohammedanen noemen de christenen godslasteraars, vanwege hun gezegde: "Maria werd zwanger van de Heilige Geest"

19) Onmiddellijk nadat Constantijn (de Grote) de christelijke religie grondvestte, werden er christelijke afgezanten naar alle oosterse landen gestuurd om de vernietiging van oude documenten te beramen. In het jaar 390 werd een groot deel van de Alexandrijnse bibliotheek verwoest, op aansporing van een christelijke priester, Coatulus; maar de bibliotheek werd herbouwd en weer van het nodige voorzien. (juiste gegevens over de vernietiging: 389 na Chr. in opdracht van bisschop Theophilus - vert.) In 640 werd zij opnieuw verwoest, en nu volkomen, op aansporing van drie christelijke monniken, om te verhinderen dat ze in handen zou vallen van de Arabieren, de mohammedanen. De Kalief werd dringend verzocht de vernietiging te doen ophouden, maar hij zei: "Als de geschriften van de Grieken overeenstemmen met de Boeken van God, zijn ze nutteloos en het niet waard om te bewaren; als ze niet overeenstemmen zijn ze verderfelijk en behoren ze vernietigd te worden". Hierin zien we hoe de geesten heersen over de stervelingen.

20) Alleen al in Spanje en Italië werden meer dan zeven miljoen mensen ter dood gebracht, ook door de oorlogen om het christendom te vestigen. In vele delen van Europa was de inquisitie dermate zwaar dat het niet te geloven is. Toch is het een historisch feit. Gedurende dezelfde periode waren er in India en China grote en evenzeer ernstige misdadigheden aan de gang, voor Boeddha en Brahma - uitg.

## **BOEK VAN ES 1), DE DOCHTER VAN JEHOVIH**

Een hemelse geschiedenis van de aarde en haar hemelen, en van etherea, vanaf vijfhonderd jaar geleden tot aan de dageraad van het Kosmon Tijdperk (ca.1480 - 1880 AD),  
HOOFDSTUK I

1. Terwijl Jehovih de Grote Slang (het zonnestelsel) langs het pad van Vorkum in etherea bracht,



naderde de aarde het licht van de Arc van Kosmon en de dageraad daarvan kwam steeds dichterbij.

2. Jehovih zei tot Zijn etherische Goden en Godinnen: Zoals u de cirkelbogen van licht hebt gegrondvest in Mijn etherische hemelen, om de weg van Mijn stoffelijke werelden te bepalen, zo zal Mijn God van de aarde de stervelingen inspireren om vuurtorens te bouwen voor de schepen van de mensen die over de oceanen varen. En zij die op de schepen varen en zij die op het land wonen, zullen weten wanneer er een schip de haven nadert, net als u, die Mijn voortreizende aarde gadeslaat terwijl ze de plaats van Kosmon nadert.

3. Want dit moet een toelichting zijn voor de stervelingen, dat Ik tijdperken en dageraden daarbij heb vastgesteld, met Goden en Godinnen, om met tederheid en liefde toezicht te houden op Mijn scheppingen. (Opdat niet de onzekere mens vertwijfeld wordt en zegt: Helaas, Jehovih toont geen wijsheid, zoals bij de grootsheid van Zijn scheppingen past).

4. Zie, de tijd nadert waarin de volkeren van de aarde de hele aarde zullen bereizen in schepen en de zeeën en oceanen zullen oversteken, naar al de plaatsen die Ik schiep.

5. En zij die op de ene plaats gebouwd hebben, zullen niet langer zeggen: dit is ons land.

6. Want Ik sta niet meer toe dat de naties van de aarde zich afsluiten; geen continent apart voor één volk; geen oceaan, zee, haven of rivier voor één enkele natie of stam van mensen.

7. Zij moeten weten dat de hele aarde Mij toebehoort, en al de wateren van de aarde en de lucht van het firmament, en dat Ik het schiep voor al Mijn mensen, om het te ontvangen en ervan te genieten tot Mijn eigen heerlijkheid.

8. Zij moeten hun plaatsen openstellen en tegen elkaar zeggen: Welkom, mijn broeder. Overal waar Jehovih u aanmoedigde om te gaan wonen, is dat uw goed recht, en Ik zal u uw deel geven.

9. Nu zal het gebeuren dat, zodra de verschillende naties en volken op reis gaan van het ene land naar het andere, zij minachtend van elkaar zullen zeggen: jij heiden, jij buitenlandse wilde!

10. Want zij zullen oordelen met menselijke ogen en menselijk verstand en geen begrip hebben voor de grootsheid van de plannen van Mijn verrijzenissen, die Ik voorbereide door middel van Mijn Goden en Godinnen.

11. Zoals Ik in voorgaande tijdperken zorgdroeg voor aparte naties, zo zal Ik het in Kosmon niet doen, maar voor de hele wereld. Zoals Ik in eerdere tijdperken leiders en bevelende Goden stuurde, zo zal Ik in Kosmon geen aardse leiders sturen en ook geen God of Heer om te aanbidden.

12. Zodra de mens in grote duisternis verkeerde, zond Ik redders en verlossers naar hem toe. En Mijn redders leerden de mens door bepaalde geboden en gebeden hoe hij behoorde te leven, om gered te worden van de zonde.

13. Maar in Kosmon zal Ik geen verlosser of aartsengel sturen met een luidklinkende trompet; want Ik zal komen tot het verstand van de mensen door middel van het licht van Mijn wijsheid. En de mens zal Mijn woorden vertolken terwijl Ik spreek tot zijn eigen ziel; en dat zullen zijn heilige woorden zijn.

14. De mens zal tot Mij bidden, en tot Mij spreken op zijn eigen manier, en niet volgens de voorschriften van een mens, priester of heilig boek, behalve het boek van Mijn scheppingen.

15. Ook zal men niet langer een van de vroegere openbaringen ontvangen en ervoor buigen, want

zoals het voor Mij voldeed om tot de Ouden te spreken over zaken die goed voor hen waren, zo zal Ik spreken tot Mijn uitverkorenen van het Kosmon tijdperk over datgene wat ook goed is voor hen.

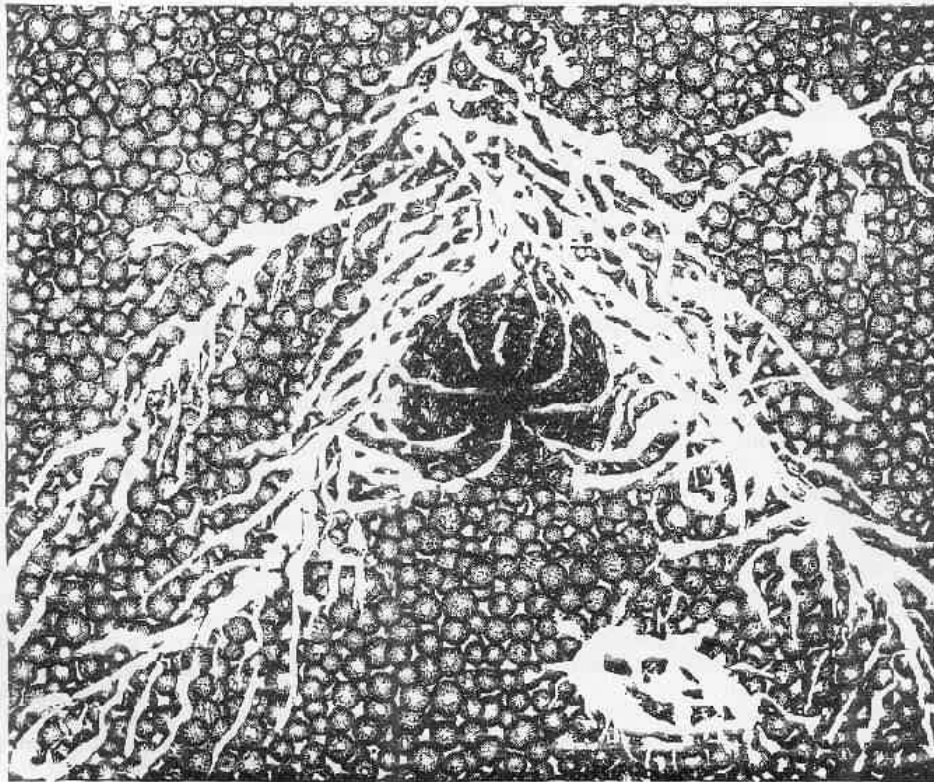

Plato 91. ARC OF KOSMON.

Afb. 91 Deze toont de aarde in het jaar 33 van het Kosmon Tijdperk (1881). Jehovih zei: Zodra de wereld dan'ha in Mabea nadert, zullen de naties worden beziel met nieuw licht; want Kosmon komt uit het midden. En Mijn etherische scharen zullen druk uitoefenen op het verstand van de mensen, en zij zullen al de naties en koninkrijken vervullen van nieuwe ontdekkingen en uitvindingen en geleerde boeken. En de mensen zullen nog meer eigendunk van zichzelf hebben dan in alle voorbije eeuwen het geval was en zij zullen Mij ontkennen en ruziemaken over Mijn naam, en Mij verwerpen. Maar Ik zal over hen komen als een Vader, met liefde en barmhartigheid; en Mijn hemelse scharen zullen door middel van kleine kinderen en dwazen de geleerden beschaamd doen staan, met tekenen en wonderen. Mijn scharen uit de hemel zullen stoelen laten spreken; en levenloze dingen laten lopen, en dansen. De doden zullen terugkeren naar de levenden, en rechtstreeks met ze spreken en eten en drinken, en zichzelf bewijzen voor de kinderen der aarde, en Mijn koninkrijken bekendmaken. Ja, zij zullen zelfs de hele aarde omgeven met tekenen en wonderen, en de filosofie van de mensen en de afgoderij van de Ouden met voeten treden. Want beide, de levenden en de doden, zullen weten dat Ik, Jehovih, leef en regeer over hemel en aarde. Dit zal een nieuw tijdperk worden, en het moet Kosmon heten, omdat het de huidige tijd en het totale verleden omvat. Dan zal Ik Mijzelf openbaren; en zij die Mij ontkennen zullen Mij aanvaarden; uit eigen beweging zullen zij hun Goden en Heren en verlossers afschaffen; ook zullen zij geen afgodsbeelden meer van Mij hebben, niet op aarde en niet in de hemel, want Ik ben toereikend voor allen.

16. Mijn hemelen zullen aan hen geopenbaard worden, zoals werd beloofd door Mijn oude profeten, en de mens zal geleerd worden hoe hij Mijn hemelen moet zien en begrijpen, door zelf te oordelen en niet volgens hetgeen een ander mens zegt dat Mijn openbaringen zijn.

17. Zie, in de oude tijden zorgde Ik voor verlossers en rab'bahs en priesters om voor de mensen te bidden en hun zonden te belijden; maar deze dingen zal Ik afschaffen, en niemand zal voor de levende bidden of hem de biecht afnemen door woorden, tekenen of ceremoniën.

18. Maar elk mens zal voor zichzelf bidden, op zijn eigen manier, en voor Mij zijn zonden belijden om vergeven te worden.

19. En in plaats van met woorden te bidden voor zijn broeder, en te zeggen: Jehovih, help hem, zal hij er zelf heengaan en hem helpen met zijn eigen handen.

20. Ook zal men niet werkeloos stil zitten en zeggen: O Jehovih, helpt U mij, kom en red me!

21. Maar hij zal opstaan met de majesteit waarmee Ik hem schiep en zeggen: Zie mij, Jehovih! Ik zal mijzelf redden! Leidt U mij, O Vader!

22. En hij zal gaan, fier voor Mijn aangezicht, kwaad en zonde verachtend en met al zijn kracht werkend aan zijn eigen redding. En Ik zal tot hem komen, want zo zullen Mijn uitverkorenen zijn.

23. In Kosmon zal Ik niet komen om van de mens een dienaar te maken voor andere mensen, of om hem bang te maken als de priester spreekt. Ik zal zorgen dat de mens zijn hoofd onbevreesd omhooghoudt voor anderen, in gedachtenis aan zijn dagelijks verbond met Mij, zijn Schepper, in het uitoefenen van gerechtigheid.

24. Op die dag zullen de prediker en de priester van weinig nut zijn; Mijn maatstaf zal bestaan uit goede werken en niet uit woorden.

25. Ook zal Mijn hand niet uitgaan naar alleen personen, maar naar naties, koninkrijken en keizerrijken.

26. Welke mensen Mij ook omarmen, dezelfde zal Ik ook omarmen. En er zal een teken voor hen zijn: hun havens en landen en wateren zullen worden opengesteld voor alle andere mensen.

27. En zij zullen voorspoed hebben en talrijk worden, en gedijen in vrede en overvloed. En Mijn heilige engelen uit Mijn verheven hemelen zullen hen hulp verlenen en zij zullen groeien in wijsheid, goede werken en geleerdheid, uitvindingen en ontdekkingen.

28. Maar welke mensen Mij ook niet willen omarmen, hen zal Ik niet omarmen. Hun havens zullen afgegrensd zijn en hun landen en wateren zullen niet voor anderen geopend zijn. Werkelijk, zij zullen trachten een apart volk te zijn; en Ik zal Mijn verheven engelen van hen terugtrekken en zij zullen worden omhuld door duisternis.

29. Deze tekenen zullen voor het oog van de wereld zijn als Mijn getuigenis; en Mijn profeten zullen deze tekenen gebruiken om vast te stellen welke naties en volken door Mijn hand bedekt worden om ze te beschermen en te behouden.

30. Mijn profeten zullen zich de landen uit de oudheid herinneren die zich teweestelden tegen Mij en Mijn uitverkorenen, hoe zij in duisternis ten ondergingen.

31. Zodra Mijn dageraad van een tijdperk naderkomt, verwijder Ik altijd de oude doctrines en de bestaande Goden en verlossers; geen van hen heeft ooit Mijn hand weerstaan. Zie nu, in het Kosmon tijdperk zal de mens rondkijken en Mijn voetsporen zien in de voorbije tijden, hoe Ik handelde met de rassen van de mensen. En hij zal zich met verstand wenden tot de geschiedenis van andere tijden.

32. Dit zal Ik ook tot stand brengen: koninkrijken en naties zullen hun eigen kracht beoordelen door hun strenge wetten en te velde staande legers.

33. En zij zullen naar Mijn volk kijken en zeggen: helaas, zij zijn zwak, zij hebben geen koningen, geen legers en geen strenge wetten!

34. Maar Mijn profeten zullen zich Mijn uitverkorenen uit de oudheid herinneren, die vertrouwen in Mij hadden. En Mijn profeten zullen tegen de heersers met de machtige legers zeggen: kijk, jullie zijn de zwaksten, en zij die geen legers bezitten, zijn het sterkste. En hun voorspellingen zullen niet falen.

35. Hetgeen geldt in Mijn hemelen van de aarde, zal gelden op de aarde; dat wat geldt op de aarde, zal gelden in de hemelen daarvan.

36. De slavernij door koningen, koninginnen en keizers en rijke mensen en leiders van mensen, zal bij hen zijn in de hemelen van deze aarde. Totdat zij de tirannie, die zij over anderen in stand hielden, ongedaan hebben gemaakt, zullen de hemelen voor hen zonder vrijheid zijn. Degenen die zij op de aarde onder hun leiding brachten, zullen zij leiden in de hemel; ook zal er voor hen geen verheven verrijzenis zijn totdat de laagste van hun onderdanen boven hen gestegen is.

37. En zij die afgezonderd en alleen leven op de aarde, zullen afgezonderd en alleen zijn in de hemelen van de aarde. De mens moet leren dat verbondenheid en broederschap met anderen op aarde, ook verbondenheid en broederschap in de hemelen van de aarde zal geven.

38. Een ieder die zijn ziel in liefde en harmonie opent voor anderen op aarde, zal liefde en harmonie in de hemel vinden.

39. En dezelfde regel zal gelden voor naties en volken: overeenkomstig hun liefde en harmonie en de mate van vrijheid voor andere naties en volken, evenzo zullen de hemelen van de aarde zijn, waarheen zij zullen verhuizen na hun dood.

40. Al deze dingen van hemel en aarde zullen duidelijk worden gemaakt aan de mensen in Kosmon; met eigen ogen zullen zij de rechtvaardigheid van hun Schepper aanschouwen.

## HOOFDSTUK II

1. Tot Zijn etherische Goden en Godinnen zei Jehovah: Zie, na twaalf generaties zal Mijn dageraad van Kosmon de aarde bereiken.
2. Gaat u omlaag naar de aarde, en zorg voor stervelingen en engelen die bestemd zijn voor het werk in Mijn tijdperk.
3. In andere tijden zeiden Mijn Goden en Godinnen tegen de mens: gij zult en gij zult niet. Zie, in Kosmon zult u de glorie van Mijn werken verkondigen en de plannen van Mijn hemelen aan de naties van de aarde. In al hun volheid zult u de heerlijkheden van Mijn scheppingen bekendmaken.
4. Maar u zult niet zeggen tot de ene mens of de andere: U moet geloven, of u moet niet geloven.
5. Evenmin zult u tegen de mens zeggen: U moet dit doen, en u moet dat niet doen.
6. Zo waren de oude tijdperken en de gewoonten van Mijn openbaarders; maar dat zullen niet de gewoonten zijn van Mijn openbaarders op die dag.
7. Maar de mens zal, als hij gehoord en gezien heeft, oordelen wat hij zal doen; hij zal geloven of niet geloven, en doen of niet doen, overeenkomstig zijn eigen oordeel.
8. Omdat Ik de mens voor verantwoordelijk houd, behoort hij de vrijheid te hebben om te kiezen.
9. En als hij tracht voor Mij te kiezen door rechtschape te zijn, zal hij niet falen.
10. Ofschoon hij geen van de oude doctrines aanvaardt, geen riten, geen ceremoniën, geen Goden, Heren of verlossers, maar naar Mij streeft door goed voor anderen te zijn, zal hij Mijn uitverkorene zijn, zelfs als hij niet Mijn naam aanvaardt.
11. Vrijheid, het eerst van alles, voor alle mensen; daarna handhaven van de orde en harmonie en dan het verbeteren van de talenten die Ik bij allen schiep.
12. Hierna volgen: geen leider hebben of iemand die voor een ander denkt; ook niet het eigen oordeel opgeven tegen wijsheid en waarheid in.
13. Maar twist niet en wees ook niet halsstarrig en dogmatisch wat betreft de rechtmatigheid van de eigen mening. Want Ik schiep geen twee mensen, die dezelfde zaak precies eender zien op de aarde of in de hemel.
14. Wat dat betreft is het de hoogste wijsheid om alle mensen de volle vrijheid te laten om over alle onderwerpen te denken op hun eigen manier.
15. In de oude tijden hadden zij opzichters om erop toe te zien wat een ander deed of zei of liet blijken; nu, in Kosmon, zal het gedrag van Mijn uitverkorenen precies tegenovergesteld zijn.
16. Hoewel men zijn buurman anders ziet handelen dan men zelf zou doen, zal men de andere kant op kijken; of als men met hem spreekt over deze kwestie, zal het met respect zijn, zoals men tegen de eigen moeder of vader zou doen.
17. En voor bitse woorden, of voor een vergissing of boze uitdrukking, moet men zijn buurman niet meer verwijten of aanmerken dan men de eigen moeder, vader, zuster of broer zou doen. Men dient

er veeleer naar te streven geen tekortkomingen van een ander te zien of te horen.

18. Hen zal geleerd worden het goede in anderen te zien en te spreken over de vreugde van al Mijn levende schepselen.

19. Het maken van verwijten, stiekem kijken naar wat de burens doen, hun meningen en gedragingen, deze dingen zal Ik in Kosmon uitbannen.

20. Ook zal de ene mens de andere geen raad geven zonder verplicht te worden aan hem die zijn raad opvolgt. Ook dit zal de mens in Kosmon duidelijk worden gemaakt

21. In andere tijdperken stuurde Ik Mijn loo'is om bepaalde stervelingen te verwekken, waardoor Ik Mijn geboden aan anderen kon openbaren. Maar in Kosmon zal Ik geen grote leider verwekken; Mijn licht zal op duizenden en duizenden schijnen. In die dagen zullen Mijn uitverkorenen veel verschillende gaven bezitten.

22. Om die reden moet u, als u naar de aarde bent afgedaald, loo'is aanstellen voor miljoenen stervelingen, en zij zullen talloze nakomelingen voor Mij verwekken.

23. En het zal hen aangeboren zijn, dat zij zien en aanvoelen dat er een nieuw tijdperk op komst is; en zij zullen worden geboren met twijfel aan de oude doctrines, de Goden, Heren en verlossers.

24. Niettemin zullen zij de besten onder de mensen zijn, en wijs en welwillend en zeer attent voor de meningen van anderen.

25. En het zal gebeuren dat, zodra het westelijke continent van oost tot west bewoond wordt, mensen met wijsheid en ontwikkeling rondom de gehele aarde zijn gegaan.

26. En het jaar van deze gebeurtenis zal het begin zijn van Kosmon.

27. En de hemelen van de aarde zullen geopend worden, en de engelen zullen naar de aarde afdalen en zichzelf aan de stervelingen bekendmaken, juist via degenen die door uw loo'is geboren zullen worden voor het werk.

28. En van die tijd af moet de oude orde ondergaan, om voor altijd te verdwijnen; en de nieuwe orde zal ervoor in de plaats komen om te zegevieren over de hele aarde.

29. Daarna zal de deugd van het preken tot een eind komen; maar het verrichten van goede werken en leven volgens Mijn geboden zal alles zijn dat van nut is voor de vestiging van Mijn koninkrijk op aarde.

30. Ga heen, Mijn beminden; vervul de seizoenen van de aarde, opdat Mijn volk zich verheugen mag in hun leven, in vrede en liefde, voor de heerlijkheid van Mijn hemelen, die Ik voor hen schiep.

### HOOFDSTUK III

1. Es zei: Ver weg in de gewelven van de ruimte, in de etherische rijken van Jehovih, had de Stem van de Almachtige geklonken. Het Oriaanse hoofd van Huamat en Balis bezocht de Goden en Godinnen op de vlakten van Thessalona en Nadab en Vraghaoma, en vroeg om tien miljoen vrijwilligers.

2. Chonling, Zoon van Jehovih, Hoofd van Fabi'wotch'osi en Balis zei: Kom, O Goden en Godinnen; kom met mij omlaag naar de rode ster; de aarde is dichtbij de Arc (cirkelboog) van Kosmon, het Kosmon tijdperk. Kom en denk aan de stervelingen; inspireer hen met heiliger gedachten; laat hen het licht van Jehovih begrijpen.

3. Daarna sprak Thetchaya, hoofdvrouw van Huamat en Dikaddonas en ze zei: Kom, O Goden en Godinnen, ik zal u ginds, naar de opkomende rode ster leiden, de kleine voortreizende aarde. Kijk, ze komt op onze weg; ze zal de Arc van Kosmon over vierhonderd jaar doorkruisen.

4. Litabakathrava, Oriaanse hoofdman van Yohamma, tweehonderdduizend jaar, God van Ithwan, veertigduizend jaar, zei: Kom, O Goden en Godinnen, kom naar de rode ster. Kijk, mijn otevan, mijn vuurschip, gaat in die richting op haar kruisvaart van tienduizend jaar. Kom met mij mee, mijn otevan zal zo'n duizend miljoen vervoeren; ik zal stoppen en u op de aarde bij de stervelingen achterlaten.

5. Che Sin, hoofd van Ahwentaba, zestigduizend jaar, riep een schare van zijn boodschappers bij elkaar, tienduizend in getal. Tegen hen zei hij: Zorg voor een pijlschip van grote snelheid, en begeef u op de vroegere reisweg van de aarde, in de gebieden waar ze duizenden jaren doorheen reisde; maak het bekend in de etherische hemelen, dat er een andere stoffelijke wereld, de aarde, de tijd van Kosmon nadert.

6. De stervelingen op de aarde moeten verlicht worden en, net als de Goden, moeten ze de glorieuze plannen van de hemelen van de Almachtige begrijpen. Over vierhonderd jaar dient het koninkrijk van de Vader te worden gevestigd op de rode ster.

7. Bornothetes, hoofd van Guaga, riep zijn heilige raad bijeen, in het paleis van Nu, de tuinen van Lasanitizi. En zij keken door het hemelgewelf, ver weg, en zagen de traag wentelende aarde waar de stervelingen nog steeds rondastten in de duisternis; waar de mensen niet de onzichtbare hemelen konden doorzien.

8. Hier pleegden zij overleg; sommigen om zich af te vragen hoe het kwam, dat de aarde in al die tijd van haar bestaan slechts een paar honderd miljard engelen naar de etherische hemelen had gezonden; en over hun woonplaats, omdat zij tot nu toe nooit gehoord hadden van deze vruchtbare tuinen, in etherea. Anderen vroegen zich af waarom haar graden zo gering waren.

9. Toen sprak Atavia, Godin van Peronitus. Ze zei: O, ik herinner mij de aarde! Haar zijde werd verbrijzeld, en de vorm van haar landen veranderde door Aph, in de Arc van Noe, vierentwintigduizend jaar geleden. Hi'ata, Godin van de Vliegende Vleugel was daar, en ik met haar, in haar airavagna. O, het is een prachtige wereld. Ik zal een van de vrijwilligers zijn om daarheen te gaan, gedurende de vierhonderd jaar.

10. Atavia was de eerste vrijwilligster; maar nu werden de namen opgegeven, als vurige vonken flitsend in het firmament.

11. Weldra zonden de tellers raketten omhoog, de tekens dat de tien miljoen hadden geantwoord op Jehovih's oproep.

12. Dit waren vervolgens de etherische koninkrijken die hun bijdrage leverden: Jaison, in de moerassen van Loe; Rodus, van de bergen van Kembak; Tisain en Carwa, van de vlakten van Tassahacha; Amos, het Chosone-ressort, en Sagamma, het koninkrijk van Methiasi, Godin van Tuesta.

13. Bornothebes stuurde snelle boodschappers naar deze koninkrijken; sommigen waren een miljoen kilometers verwijderd, en sommigen lagen aan bochtige landwegen, en verscholen temidden van nevelige wouden, en weer anderen over en achter bergen, duizenden kilometers hoog en breed. En hij verzocht hen om zich te verzamelen in Piatya, de haven van Nabro-kaxax, onder de bogen van Seddis, om samen te overleggen en zich gereed te maken voor de reis.

14. Toen dus de scharen bijeen gekomen waren in Piatya, benoemde Jehovih Thotagawawa als God van de kruisvaart en zending.

15. En Litabakathrava gaf bevel zijn vuurschip naar Piatya te brengen, waar het niet spoediger aankwam dan de scharen van deze zending en de tien miljoen gingen aan boord, als gasten en metgezellen van Litabakathrava's vijftig miljoen reizende bezoekers aan werelden, tienduizend maal verder weg.

16. En nu gingen de trompettisten en de es'enaurs (zangers) lofliederen ten gehore brengen, twee groepen musici, een miljoen sterk.

17. Daarna steeg de airavagna, het vuurschip, omhoog en naar buiten, haar fotosfeer, wat betreft de afmeting, was als een wereld; hoger en hoger steeg ze op in de richting van de verafgelegen rode ster, die haar baan ging in het zonnestelsel, twee miljoen kilometer per dag.

18. Drie miljard kilometer verwijderd bevond zich de rode ster, de aarde, gezien door de vergrotende instrumenten van de Goden, gezien in haar kleine omloopbaan rond de zon, van achthonderd miljoen kilometer.

19. Met zeshonderdveertig miljoen kilometer per dag spoedde de airavagna zich door de etherische werelden; als een lichtflits schoot het ruimteschip van Litabakathrava, de Oriaanse hoofdman van duizenden jaren, voort terwijl het door de etherische hemelen van Jehovih snelde! Een God die, slechts door te kijken naar een stoffelijke wereld, de graad van haar stervelingen en engelen kende, zelfs terwijl hij op zijn tocht voorbijkwam.

20. Vijf dagen en nachten reisden de scharen uit de geëmancipeerde hemelen om de aarde te bereiken; ze reisden door duizenden en duizenden etherische werelden, van wouden en moerassen van ji'ay en nebula en a'ji, en gebieden van licht en bergen en rivieren en vlakten; talloze plaatsen bewoond en onbewoond in de grote uitgestrektheid van Jehovih's koninkrijken.

21. Toen kwamen zij aan bij Chinvat, de brug van de grens der aardvortex en daar stopten ze om de aarde en haar onhandelbare hemelen te inspecteren, waar de vier valse Goden zichzelf hadden uitgeroepen tot vorsten van het universum! Een dag lang rustten zij, binnen een dag bepaalden ze de graad en het aanzien van de stervelingen en engelen van de aarde en daarna daalden zij regelrecht af naar Paradijs, de plaats van God, Jehovih's Zoon.



DE OPSCHUDDING IN HARACTU, DE HEMELSE PLAATS  
VAN KABALACTES, DE VALSE, DOCH REGERENDE BOEDDHA.

HOOFDSTUK IV

1. Kabalactes zei: Mijn allerhoogste heilige raad, Heren van hemel en aarde, luister. Op deze dag zagen mijn verkenners bij de grenzen van Vridat, mijn aangrenzend koninkrijk in Tua, een neerdalend licht, als een brandende wereld. Ontstelenis kwam over mijn plichtsgetrouwe onderdanen, die vreesden dat een of andere vreemde God hun vrijheden bedreigde. Om hen gerust te stellen zond Hathav, mijn bevelvoerend Heer, boodschappers hierheen om mijn wil te vernemen.
2. Maar toen zij verschenen, kwamen er ook anderen van het hemelse plateau Itussak, mijn noordelijk koninkrijk, met hetzelfde onheilspellende verhaal. Daarna volgden anderen, van andere koninkrijken in mijn hemelse gewesten. Sommigen hebben het licht maar vaag gezien, sommigen zagen het stralend, als een zuil van vuur. Terwijl het hier, binnen onze goed beveiligde hemelse zetel, slechts als een vallende meteor was.
3. Spreek, mijne Heren, weet u meer van deze kwestie?
4. Vrouwe Maithivi zei: Allerhoogste der Goden, wees welwillend jegens de angsten van een vrouw en beschouw als zodanig mijn overdreven uitdrukkingen. Voor mij is deze neerdalende ster de een of andere ververwijderde bondgenoot van God in Paradijs, de vereerder van Jehovih. Want volgens de koers van het vallende licht landde het daar. Is dat niet een soort list om Jehovih weer te vestigen, die wij van de aarde en uit de hemel hebben verjaagd?
5. De Heer Fiebowh zei: Het is nog geen jaar geleden sinds een andere vreemde God omlaagdaalde naar Paradijs. Deze laatste komt uit dezelfde richting vanachter Chinvat. Misschien was de vorige slechts een verkenners die werd uitgezonden door een koninkrijk, dat nu heeft geantwoord met deze machtige airavagna?
6. De Heer Sin Loo zei: Er werd vanouds gezegd: Zodra de hemelen opklaren, pas dan op voor de vereerders van Jehovih, de ongelovigen die tegen de heersende Goden zijn. Kijk eens, in dit tijdsbestek waarin a'ji verdwijnt en onze zielen op het punt staan zich te verheugen, komt hier een onheilspellende bemoelial voor wat betreft onze slaven, om ons kwaad te berokkenen.
7. Zo spraken er vele Heren, geschrokken, want een geheime zonde, zoals slavernij die gerechtvaardigd wordt door het geweten van de meester, dat in bedwang wordt gehouden, wordt gemakkelijk gekweld door het te verwachten leed dat nog niet gekomen is.
8. En bovendien waren er in Kabalactes' heilige raad van een miljoen leden velen die reeds lang bevordering en een groter gezag was beloofd in plaats van wetten te stellen in het koninkrijk van een ander; en zij hadden niets gekregen wat enige naam mocht hebben, gedurende meer dan duizend jaar.
9. En zij hadden een sprankje hoop bewaard, dat een of andere van buiten komende ramp in Kabalactes' uitgestrekte koninkrijken de weg vrij zou maken voor kostelijke avonturen ten gerieve van henzelf, met miljoenen slaven om hen eer te bewijzen.
10. Terwijl dus hun monden hun afschuwelijke idool Boeddha (de valse) hooghielden, waren hun eigen zielen net zo verraderlijk.
11. Toen velen van de heilige raad gesproken hadden, vervolgde Kabalactes: Mijn hoofdmaarschalk

zal een schare uitkiezen van een miljoen man sterk om voor een pijlschip te zorgen, als bevelhebber daarvan benoem ik Teanvettas, de generaal, om namens mij naar Paradijs te gaan, te groeten en te informeren naar wat deze brutale God, die naar het verslagen koninkrijk van Jehovih's Zoon komt, voor wensen heeft en wat hem behaagt; en om hem voor een maandelijks bezoek de vrijheid van mijn koninkrijk aan te bieden. Misschien heeft hij nog nooit een stad gezien die gebouwd werd met juwelen en edelstenen, en het paleis en de troon van de allerhoogste God. Het zien daarvan kan hem beschaamd maken om niet een of ander dwaas plan uit te voeren.

12. Dus vertrok er, uit het prachtige hemelse koninkrijk van de valse Boeddha een pijlschip, het kostbaarste juweel dat ooit in deze hemelen vervaardigd werd. En aan boord bevond zich een schare van een miljoen personen, uitgedost als luisterrijke Goden en Godinnen, terwijl Teanvettas, met zijn stralende kroon en vlamme juwelen, over zijn generaalschip sprak als kwam het uit een rijk koninkrijk.

13. Tweehonderdduizend slaven werkten aan het schip en de meeste van hen waren in hun aardse leven boeddistische priesters geweest en nu dienden ze hun tweehonderd leerjaren uit teneinde het voorrecht te genieten om in de toekomst op hun buik naar de troon van Boeddha (de valse) te mogen kruipen en hun allerhoogste God-idoel te zien.

14. Zo vertrok toen het pijlschip in al zijn pracht naar Paradijs, de zetel van Jehovih's Zoon.

#### DE OPSCHUDDING IN ETA-SHONG, HEMELS KONINKRIJK VAN ENOCHISSA, DE VALSE, DOCH REGERENDE GOD BRAHMA.

#### HOOFDSTUK V

1. Terwijl Enochissa en zijn heilige raad bijeenzaten in het paleis van Eta-shong, kwamen er boodschappers van niet minder dan zesendertig van Enochissa's onder-koninkrijken; ontsteld en met grandioze verslagen over het vuurschip dat zij hadden zien afdalen naar Paradijs.

2. En elk van deze boodschappers vertelde zijn verhaal voor de troon, uitdrukking gevend aan de vrees van de Heren der onder-koninkrijken, en ze smeekten Enochissa om zijn wil en wensen kenbaar te maken.

3. Net als in Haractu gaven ook hier de Heren van de heilige raad uitdrukking aan hun hoop en vrees. En ook hier waren vele Heren aan wie lang geleden bevordering was toegezegd, maar het nooit ontvingen. En ze deden of ze innig trouw waren aan Enochissa, de valse Brahma, terwijl ze de geheime hoop koesterden dat er een ondernemend God zou komen die Enochissa's koninkrijk uiteen zou doen vallen en dat zij dan uit de buit hemelse koninkrijken voor zichzelf konden overhouden.

4. Toen sprak Enochissa en hij zei: In de naam van de Heilige Geest dank ik u allen. En door uw afhankelijkheid beschouw ik mij als uw nederige God om uw wil en wensen te vervullen.

5. Boven alles zal ons onvergelijkelijke koninkrijk voor altijd de allerhoogste hemel blijven, waar ge voor eeuwig veilig zult rusten. Daarom zal ik bijzonder waakzaam zijn om de bedoelingen van deze op bezoek zijnde God te onderzoeken.

6. Luister, ik zal er een pijlschip heen sturen, met een miljoen Heren die schitterend gekleed zijn en elk van hen gekroond en over hen Kosimathara als bevelvoerend Heer.

7. Namens mij en de Heilige Geest zullen mijn scharen deze God begroeten en hem naar hier uitnodigen voor een maandelijks bezoek. Misschien weet hij niet wie de allerhoogste God is.

8. Zo gebeurde het, dat er een pijlschip werd gemaakt, het allermooiste dat ooit in Eta-shong gezien werd; en aan boord gingen de miljoen Heren met kronen vol edelstenen, aangevoerd door Kosimathara, bevelvoerend Heer en ook zij vertrokken met spoed naar Paradijs.

DE OPSCHUDDING IN KALLA-HORED, HET HEMELSE KONINKRIJK VAN  
GOD GABRIËL, ALIAS THOTH, DE MOHAMMEDAANSE HEMEL

HOOFDSTUK VI

1. Toen de Heren van de heilige raad van Kalla-Hored, de hemel van de valse Mohammed, hun hoop en vrees hadden uitgesproken over het vuurschip dat afdaalde naar Paradijs, zei Thoth, alias Gabriël:
2. Wie hier bang is, mag spreken; wie niet bang is, mag ook spreken. Ik wil mijn Heren kennen, en de heilige raad.
3. Kijk, ik ben een strijdend God. Ik verkondig geen vrede en voer oorlog, zoals de Drieëenheid. Ik verkondig de oorlog en houd me daaraan.
4. Ik maakte Looeamong. Toen hij verkoos zichzelf als de Christus te grondvesten, deed ik dat. Toen hij mij genoegdoening weigerde, ontmaskerde ik hem als de valse Christus in de hemel en op de aarde. Toen hij me het hemelse koninkrijk weigerde dat hij me beloofd had, nam ik het en vestigde mijzelf.
5. Ik maakte u tot Heren van mijn heilige raad. Ik verdreef een duizendtal valse Heren van de aarde en vernietigde de orakelhuizen van de stervelingen.
6. Waarom zou ik dan bang zijn voor een vreemde God, die naar de hemelen van de aarde komt? Deze hemelen behoren aan degenen die op aarde zijn geboren. Laat de vreemde Goden teruggaan naar de werelden waar zij zelf zijn geboren.
7. Als deze God gekomen is om mij te bestrijden namens de God van Jehovih, laat hem maar komen. Laat de strijd woeden totdat hij of ik in de hel geworpen zal zijn.
8. Zond ik de brutale Godin Ashtaroth niet naar de hel? En de machtige Baäl na haar? En bracht ik de Argos'yaanse (Griekse) Goden en de Goden van Rome niet tot zwijgen en zond ik ze niet naar de hel?
9. Ik zal een pijlschip zenden met een miljoen man aan boord naar Paradijs om deze ondernemende God uit te dagen mij te bestrijden. Beter ons beider kracht te beproeven wie van ons ten onder zal gaan, dan in onzekerheid te gissen over de handel en wandel van zo'n God in de hemelen van een andere God.
10. Laat daarom mijn maarschalk zorgen voor een pijlschip, gewapend met schachten van vuur en water, en kies een miljoen soldaten voor deze onderneming. Mijn krijgsheer Justin zal het bevel over hen voeren.
11. En hij moet naar Paradijs gaan en groeten namens God Gabriël om van de aangekomen God te weten te komen met welk recht hij het gewaagd heeft in de buurt van mijn heilige koninkrijken te komen.
12. Zo gebeurde het dat Thoth een schip uitzond naar Paradijs, zoals hij bevolen had.

## DE OPSCHUDDING IN HAPSENDI , HET HEMELSE KONINKRIJK VAN LOOEAMONG, DE VALSE CHRISTUS

### HOOFDSTUK VII

1. Net als in de hemelse koninkrijken van de drie andere valse Goden, was er ontsteltenis in Hapsendi, de hoofdstad van het hemelse koninkrijk van Looeamong, die zich leugenachtig had aangematigd de Christus te zijn,
2. Nadat honderden van Looeamongs boodschappers uit zijn verschillende onder koninkrijken hun verslag hadden gedaan over het verschijnen van het grote licht, dat naar Paradijs was afgedaald, en over de ontsteltenis van de onder-Heren, sprak de heilige raad voor de troon van Looeamong. Sommigen bliezen het verschijnsel op als zou het een bedreiging vormen; sommigen stelden voor om het aantal staande legers van Looeamongs hemelse koninkrijken te verdubbelen en weer anderen stelden talloze andere dingen voor.
3. Nadat duizenden van hen gesproken hadden, sprak Looeamong en hij zei:
4. Wijze en Heilige Heren en Goden van het allerhoogste hemelse koninkrijk, groot zijn uw wijsheid en voorstellen. Luister daarom, door het licht van de Heilige Geest, naar mijn bevelen:
5. Ik zal naar deze vreemde God, die naar Paradijs is gekomen, een vuurschip zenden met een miljoen man en ieder van hen zal gekroond zijn en uitgedost met juwelen en diademen en oorlogswapens; en zij moeten schilden voeren en afbeeldingen van tau (de stier) en ariës (het lam), als symbolen van mijn eigenschappen.
6. Want ik stuur hem een lam des vredes, maar ik stuur hem ook de speer en het zwaard.
7. Als bevelhebber over het vuurschip en de scharen aan boord daarvan benoem ik Ajodus, die ik zal kronen met de mijter en de triangel en de gesneden ring.
8. En dit zal mijn boodschap zijn aan de vreemde God, te weten: Liefde en Groeten in de naam van de Heilige Geest en van de Zoon. Zie, het koninkrijk Hapsendi , de allerhoogste en heilige hemel staat vrij en open voor u. De allerhoogste God en heerser van het grootste hemelse koninkrijk zou graag uw wensen en verlangens kennen. En als het uw bedoeling is om een goed en heilig werk op u te nemen, heb ik een betrekking voor u, tot uw voor deel en eer en glorie. En voor al hetgeen ge kunt volbrengen voor de verrijzenis van mijn mensen, zult ge een rechtvaardige beloning ontvangen uit mijn hand.
9. Dus werd er gezorgd voor een vuurschip van uitmuntend vakmanschap en het werd uitgerust met pracht en luister. En aan boord gingen de scharen, gekroond als Heren en aangevoerd door Ajodus en zij zetten koers naar Paradijs, de hemelse plaats van God, de Zoon van Jehovih.
10. Voor het werk aan het vuurschip waren vierhonderdduizend slaven beschikbaar, samengesteld uit de geesten van hen die op aarde pausen, aartsbisschoppen, bisschoppen, kardinalen en priesters waren geweest, en anderen die hun slavernij van tweehonderd jaar uitdienden (omdat ze echt geloofden in het vagevuur), voor het voorrecht om tenslotte op hun buik over het voorplein van het paleis te mogen kruipen en voldoende dichtbij te komen om naar Looeamong te kijken, hun vermeende allerhoogste God en Heiland.
11. Zo was dus de luister en de bedoeling van het vuurschip, dat naar Paradijs werd gezonden.

OVER GOD IN PARADIJS

## HOOFDSTUK VIII

1. Es zei: Nadat het Licht van Jehovih tot God was gekomen en gezegd had: Ga, en zorg ervoor dat de stervelingen de oceaan oversteken om het westelijke continent op te bouwen, staakte God zijn streven om de vier hemelse koninkrijken van de vier valse Goden te verlossen, en richtte hij zijn krachten op het verkrijgen van een ruimere ankerplaats op aarde, om wille van Jehovih's koninkrijk.

2. Derhalve stuurde God een zekere Melkazad, gekroond als Heer, omlaag van Paradijs, met tienduizend engelen onder zijn bevel om de migratie naar Guatama (Amerika) te inspireren, en om het land bekend te maken bij de oostelijke volken.

3. En Melkazad kwam met zijn scharen en stelde de graad en de keuze vast van de stervelingen voor een zodanig doel. En Melkazad en zijn scharen wekten Columbo (Columbus) op, een sterveling uit Genua, samen met een bemanning die voldoende in aantal was en die zij inspireerden om met schepen naar het westen te gaan, over de oceaan, op zoek naar de plattegrond van de wereld.

4. En het geschiedde dat Columbo, op die manier geïnspireerd door God, via zijn heilige engelen, het westelijk continent ontdekte, niet wetend dat hij onder inspiratie verkeerde.

5. Het was kort hierna, dat de engelscharen uit etherea omlaagkwamen naar de troon van God in Paradijs, om met hem mee te werken aan de voorzieningen voor de nadering van het Kosmon tijdperk.

6. Terwijl nu God en zijn engelen in het hemelse koninkrijk van Paradijs zich verheugden over het welslagen van Columbo, hetgeen door Melkazad was gemeld aan God, was het dezelfde tijd waarop het etherische schip van Litabakathrava aankwam.

7. En God ontving de etheriërs met grote blijdschap; en, na de voorgeschreven ceremoniën, kondigde God een ontspanning af gedurende drie dagen, zodat de engelen van Paradijs zich konden verheugen voor Jehovih, omdat de a'ji van zovele honderden jaren aan het verdwijnen was en vanwege het succes van Columbo en de aankomst van de etheriërs.

8. Geweldig waren inderdaad de blijdschap, de lofliederen, de muziek en de vrolijkheid van de duizend miljoen engelen van Paradijs.

9. Aan het einde van de drie dagen weerklonk de bazuin voor Gods heilige raad, om het werk voor de troon te hervatten. Daarop riepen de maarschalken vanuit de verschillende plaatsen in Gods koninkrijken hun leerlingen en werkers bijeen en trokken zich terug naar hun diverse afdelingen. De Heilige Raad hernam zijn plaats voor God, en God besteeg de troon en er heerste orde.

10. Daarna riep God de etheriërs Chonling, Thetchaya, Che Sin, Bornothetes, Atavia en Thotagawawa om naar voren te komen ter ere van de troon. Daarop deden deze Goden, die op bezoek kwamen, zoals verzocht was.

11. Toen sprak God, en hij zei: Welk huldeblijk, O Jehovih, kan ik Uw Zoon, Litabakathrava geven? Want U schenkt mij en mijn heilige raad het licht en de heerlijkheid van zijn aanwezigheid.

12. Vervolgens verhief de heilige raad zich, ten getale van een miljoen, en daarna stonden ook al de Goden op. God zei: Wilt u komen, en mijn troon de eer aan doen.

13. Toen kwam Litabakathrava naar voren en ging zitten op Gods troon. Zodra hij gezeten was, verzocht God al de anderen om te gaan zitten. En daarop ging Litabakathrava staan zich en zei:

14. U hebt mij grote eer bewezen, O God van de aarde en haar hemelen. Moge het Licht van Jehovih's Persoonlijkheid dagen over al de koninkrijken van de hemelen en de aarde.
15. Maar toch, O God, verzwelg u niet in de hoop op overrijd succes. Ik heb vele stoffelijke werelden zien aankomen in het Kosmon tijdperk. Maar het is als een nieuwe geboorte, voortgebracht in pijn en met veel barensnood.
16. U staat nog voor een aantal generaties van stervelingen, die geboren gaan worden voordat Kosmon komt. De vier donkere hoeken van de loge zullen zich op u werpen, om het werk van uw handen en van Jehovih te vernietigen.
17. De vier valse Goden zullen u tot de dood bestrijden; slechts nadat zij in de hel zijn ondergegaan, kan het koninkrijk van Jehovih er komen.
18. Op alle planetaire werelden gebeurt altijd hetzelfde: een bepaald viertal van valse Goden komt naar voren om de stoffelijke werelden en hun hemelen in bezit te nemen.
19. Zij zullen waarheid belijden, maar valsheid beoefenen; vrede belijden, maar oorlogvoeren. Zij zullen stervelingen en engelen aansporen tot alle kwaad, teneinde Jehovih's Persoon en Zijn werken te dwarsbomen. Ja, zij zullen zich zelfs aanmatigen dat zijzelf Jehovih, de echte Schepper zijn. En zij zullen de stervelingen inspireren hen als zodanig te beschouwen.
20. En wanneer uw volk voor Jehovih kiest en niet voor hen, zullen zij anderen aanzetten om uw volk te overvallen en te vernietigen of hen te martelen zodat zij veel lijden.
21. Niettemin zal het geschieden met u, dat Jehovih triomferen zal over de gehele aarde en in de hemelen van de aarde. Mensen en engelen zullen vrij zijn, en niemand zal hen bang maken.
22. Litabakathrava hield op met spreken en ging zitten, en opeens trok zich een groot, stralend licht samen boven zijn hoofd, en een Stem sprak uit het licht en zei:
23. De gehele aarde behoort Mij toe, en de wateren, en de lucht boven de aarde. Dit zijn ledematen van Mijn lichaam en Persoon. Ik schiep de mens niet om ze te bezitten, maar om erop en erin te wonen. Aan alle mensen gelijkelijk schonk Ik van deze erfenissen, niet aan één mens een deel ervan en ook niet aan één natie of één volk een deel.
24. Maar in vrijheid en vertrouwen schonk Ik de mens het recht om er voedsel en levensonderhoud van te betrekken.
25. Alle mensen zijn Mijn kinderen, tot een wezen met bewustzijn schiep Ik hen gelijkelijk, met het recht op de gehele aarde en de wateren van de aarde en de lucht in het hemelgewelf boven de aarde.
26. Als broeders en zusters schiep Ik hen, van verschillende stam en ras en kleur en afmeting, maar toch schiep Ik hen op Mijn eigen manier, ieder bestemd voor een heerlijkheid op de wijze waarop Ik hem schiep.
27. In vroegere tijden hield Ik de mens op bepaalde continenten en plaatsen, opdat Ik hem zou kunnen ontplooiën tot de heerlijkheid waarvoor Ik hem ontwierp.
28. Maar in Kosmon open Ik de toegangen van de oceanen en de zeeën en de rivieren en Ik zeg tot Mijn hele volk: Kom tevoorschijn, kijk naar uw broeders, ga naar dit land en naar dat, en leer wijsheid uit hetgeen Ik heb bewezen aan de familie van Mijn huis. Wees nuttig voor elkaar, in de ervaring en

praktijk van Mijn hand die op alle volkeren is.

29. In de een: grootheid; in een ander: kleinheid; in de een: gezonde tanden en beenderen en goed gevormde ledematen; in een ander: intelligentie; in de een: een dichte bevolking en goed bebouwde landen; in een ander: zuiver voedsel en een lang leven; want in Kosmon zal de mens uitgaan in alle landen, de ene natie met de andere; en zij zullen baat hebben door wijsheid, om een nieuw ras voort te brengen met al de heerlijkheden verkregen uit het geheel.

30. Ook zal men niet meer gebonden zijn aan de leerstellingen van deze of die God, of van deze of die verlosser, noch van een van de oude boeken, noch door inspiraties uit oude tijden. Maar men zal weten hoe inspiraties te verkrijgen van Mijn Goden en Mijn hemelen voor eigen bestwil en voor eigen wijsheid.

31. Ook zal de ene natie niet over de andere oordelen en uitroepen: heidenen; of het ene volk oordelen over het andere en uitroepen: ongelovigen.

32. Ik alleen zal oordelen; Mijn teken is op al degenen die oorlogvoeren, of die soldaten in dienst hebben; of die forten en wapenarsenalen bezitten en dodelijke wapens gebruiken; en op allen die doden en het vlees eten van iets dat Ik levend schiep; want die allen zijn heidenen en ongelovigen in Mijn ogen.

33. Noch zullen zij van natie tot natie gaan om kwaad te zoeken, maar goedheid zullen zij zoeken en wijsheid en goede eigenschappen.

34. Mijn Goden zullen diensten verrichten onder alle naties en volkeren met deze doelen voor ogen, om hen samen te brengen in vrede en harmonie, om de havens te openen van degenen die zich als naties en volkeren hebben afgezonderd, om hen te overreden de oorlog en de glorie van de vernietiging opzij te zetten, om naties en volkeren voor elkaar aanvaardbaar te maken.

35. De Stem uit het Licht eindigde, en boven de troon van God was het als een zee van vurig goud.

36. De tijd van vertrek was gekomen voor Litabakathrava en zijn scharen. Dus kwam hij omlaag en ging zitten aan de voet van de troon, en daarna ging God naar beneden, nam hem bij de hand en zei: Sta op, Oriaanse hoofdman, Zoon van Jehovih en ga uw gang. De Vader roept u en uw mensen.

37. Zo liep Litabakathrava omlaag in de arena en groette in het teken: DAGERAAD van KOSMON en God antwoordde in het teken: Gesterkt in Jehovih's Naam!

38. Litabakathrava en zijn scharen begaven zich vervolgens aan boord van de otevan, het kolossale ruimteschip met haar fotosfeer, uitgestrekt als een continent. En kort daarop, terwijl de es'enaurs zongen en de trompettisten speelden: Lof zij de Almachtige, verhief het vaartuig zich van zijn grondvesten en steeg langzaam omhoog, toegejuicht door de duizenden miljoenen, die in Paradijs bijeen waren.



## HOOFDSTUK IX

1. Es zei: Maar kijk, juist toen het schip van Litabakathrava was opgestegen en op weg was gegaan, kwamen de vuurschepen van de vier valse Goden in Paradijs aan.
2. En de scharen aan boord van de schepen werden in verlegenheid gebracht en ze waren boos bovendien, omdat zij in hun opschepperige onbeschaamdheid om een gesprek te willen hebben met het Oriaanse hoofd werden gedwarsboomd.
3. En zij, die aan boord van de vuurschepen waren, zagen elkaar en werden woedend en jaloers, en ze vroegen zich af wat hen te doen stond. Geen van hen wilde met God, Zoon van Jehovih, beraadslagen want dat was hen verboden door de vier valse Goden.
4. Nadat de vuurschepen dus een tijdlang hadden rondgevaren en hun pracht hadden tentoongespreid, vertrokken er drie van hen en alleen het vuurschip van Looeamongs scharen bleef achter.
5. De kapitein van dit schip had gezegd: Het voldoet mij niet dat ik hierheen ben gekomen en de vreemde God vertrokken is. Ik wil zeker zijn van wat er werd gezegd en gedaan, en wat deze Jehovih-aanbidders van plan zijn.
6. Daarom ging hij naar de zijkant en maakte zijn schip vast en hij en zijn scharen, prachtig uitgedost, gingen van boord en spraken met de inwoners van Paradijs en ze vroegen onder andere naar de oorzaak van die grote vreugde onder de mensen.
7. En een van de mensen, die onvoorzichtig was, zei: Kijk eens, het gaat goed met ons zodat we blij zijn; God, Jehovih's Zoon, heeft de aanzet gegeven tot een nieuwe ankerplaats voor de stervelingen. Hij heeft Columbus over de oceaan gebracht en hem een nieuw land laten zien, waar alleen de Grote Geest, Jehovih, aanbeden wordt.
8. Zodoende ontdekte de kapitein van het vuurschip een van de plannen van God waarmee deze de wereld wilde verlossen; maar de kapitein liet zijn vreugde niet blijken, hoewel hij en zijn scharen kort daarop aan boord gingen en vertrokken, met grote haast naar Hapsendi; de hemel van Looeamong, de valse Christus.
9. Op de dag nadat Looeamong over deze kwestie gehoord had, stuurde hij een oorlogsschip met zeven miljoen strijdbare engelen om een opstand te ontketenen onder de stervelingen in de landen, van waaruit Columbus was vertrokken.
10. En, door inspiratie, zetten Looeamongs oorlogsgengelen de heersers van Spanje op tegen Columbus, en zij wierpen hem in de gevangenis zodat de keten van inspiratie tussen Columbus en de troon van God werd verbroken.
11. Intussen haastten Looeamongs engelen zich om schepen met stervelingen en kapiteins van hun eigen soort in bezit te nemen en de oceaan te laten oversteken naar de landen die Columbus ontdekt had.
12. Zo liet Looeamong sterfelijke gelovigen naar Guatama varen en, met hen, liet hij in Guatama een miljard oorlogsgengelen aan land gaan om er post te vatten, gezworen werkers voor de valse Christus, om hem te grondvesten in deze uitgestrekte landen.
13. Toen God zag hoe het kwaad reeds wortel had geschoten in deze landen, was hij nog vaster

besloten om Jehovih's geboden te gehoorzamen, met betrekking tot de inquisities, waarover Jehovih had gezegd:

14. Laat Looeamong de inquisities doorvoeren en ter dood brengen wie hij maar wil. Want het zal geschieden dat de geesten van hen die hij laat doden in Rome, Venetië en Napels en al de andere steden en landen, in hun plaatsen zullen blijven met wraaklust in hun zielen. En de tijd zal komen waarop u de beschermende engelscharen van deze steden zult terugtrekken; en zie, deze wraakzuchtige engelen zullen tevoorschijnkomen en hun woede uitgieten over deze valse God en zijn koninkrijken.

15. Dus hield God vast aan zijn besluit om het kwaad zijn loop te laten; en daarom trok God zijn beschermende scharen terug uit alle landen waar de valse Christus de stervelingen had gekweld en hij liet deze landen en hemelen aan hun lot over.

16. En het gebeurde dat de wraakzuchtige engelen tevoorschijnkwamen voor de strijd; om andere engelen te bestrijden en stervelingen te beïnvloeden om ook te gaan vechten, en dat alles tegen de valse Christus.

17. Zo werd de deur geopend tot de splijting in Looeamongs leerstellingen, wat uiteindelijk moest leiden tot de volkomen omverwerping van de Drie-eenheid en de Heilige Geest, en ook van Looeamong, onder zijn valse naam.

18. Zo begon de oorlog weer op aarde en in Looeamongs hemelen, om hem en zijn leerstellingen.

19. Om de zaken voor zichzelf nog erger te maken, vestigde hij engelhandlangers in zijn aardse koninkrijk Rome, om de pausen aan te sporen de stervelingen te laten geselen, gevangenzetten en ter dood te brengen vanwege ketterij, en die dingen werden begaan in de naam van Christus en de Heilige Geest.

20. En het gebeurde, dat geen mens een woord of gedachte kon uiten waarin Looeamongs aardse leergezag of zijn heerschappij werd gehekeld, zonder ten offer te vallen aan sterfelijke en engelhandlangers van deze valse Christus. Zelfs vele van deze aardse steden waren in de greep van engelen der duisternis en het kwaad.

21. Maar zie, na verloop van tijd kwamen stervelingen, geïnspireerd door de wraakzuchtige geesten, in opstand tegen Looeamongs pausen en kardinalen, en ze protesteerden tegen het feit dat de mens het recht werd ontzegd om voor zichzelf te denken; en deze mensen noemden zich protestanten, openlijk verklaarend dat er twee Christussen waren, een echte en een valse en bovendien, dat zij zelf volgelingen waren van de echte Christus.

22. Toch verkeerden zij ook onder de invloed van kwade engelen, want zij begonnen hun tegenstanders eveneens te verbranden en te plunderen.

23. En God voorzag, dat nu de tijd gekomen was om de westelijke staten van Europa te inspireren tot grote studie van de wetenschap en tot filosofie en tot de migratie naar het westelijk halfrond.

24. Daarom stuurde God engelen, om de mens nog eens de telescoop en de boekdrukkunst te leren, en om de mens te inspireren de geestelijke machten van koningen in twijfel te trekken.

25. Zodoende werd Looeamongs macht grotendeels aan banden gelegd bij het besturen van zijn verscheurde koninkrijken, terwijl Gods heilige engelen de weg volgden van de gerechte ontwikkeling voor het komende Kosmon tijdperk,

## HOOFDSTUK X

1. Es zei: Toen God zag, dat Looeamongs oorlogsengele de aardse gebieden, die door Columbus waren ontdekt, hadden overvallen, trok God zich terug en zei:
2. Zie, ik zal dit als een getuigenis aanwenden voor Jehovih en tegen deze valse Christus, in de tijd die komt. Want ik zal mijn engelscharen terugtrekken en gedurende een tijd de centraal gelegen landen van Guatama opgeven.
3. En het zal gebeuren, dat de stervelingen in deze landen niet in vrede zullen gedijen, noch in gerechtigheid, noch in kennis, noch in wetenschap, noch in uitvindingen, noch in iets goeds onder de zon. Want Looeamongs oorlogsengele zullen hen overheersen en zij zullen opbouwen en vervolgens vernietigen, en het volk van Aliattes (Mexico), de Yodopans (Azteken) zal vernietigd worden en hun steden zullen tot ruïnes vervallen.
4. Nu gebeurde het, zoals door God was uitgesproken, dat de centraal gelegen landen van Guatama 2), van kust tot kust, onder het gezag vielen van de oorlogsengele van Looeamong, de valse Christus, en zij werden strijders en vernielers; zij kregen geen vrede, noch wijsheid, noch iets goeds onder de zon. Maar zij leefden als dieven, losbandigen, soldaten, moordenaars en aanbidders van de valse Christus.
5. God had gezegd: Ik zal naar de noord-westelijke kusten van Europa gaan, en mijn engelscharen zullen een ander volk inspireren om naar Guatama te emigreren, omwille van Jehovih.
6. En het zal bewezen worden, in de komende tijd, dat zij die ik over de oceaan zal brengen, Guatama zullen beërven; en zij zullen voorspoed hebben in vrede en deugd en wijsheid en kennis en uitvindingen. En, in later tijd, zullen de mensen het verschil zien tussen de volken die in Looeamongs bezittingen wonen en mijn volk, wonend in de noordelijke gebieden.
7. En zo stuurde God zijn engelscharen temidden van de groeperingen in West-Europa en zij inspireerden de stervelingen om op te staan en te vertrekken uit hun land omwille van het geweten. En zij die door God geïnspireerd werden, staken de oceaan over en kwamen aan land in Guatama, en zij noemden de plaats van hun landing Plymouth Rock en ze zeiden: "Om Gods wil en voor de vrijheid, help ons O Gij, onze Schepper".
8. Maar ze zeiden niet: In Christus naam en ook niet omwille van de Heilige Geest.
9. Niettemin hadden Looeamongs engelstrijders hen over de oceaan vergezeld en toen zij zagen wat de stervelingen gedaan hadden, keerden zij met behulp van de stoffelijke schepen naar Europa terug, want deze engelen waren te laag van graad om de oceaan over te steken zonder de aanwezigheid van stervelingen.
10. En nadat zij aan de overkant waren aangekomen, brachten zij verslag uit aan Looeamongs engelgeneraals over wat er door de stervelingen tot stand was gebracht in Guatama, en deze engelgeneraals stuurden een spoedbericht naar Hapsendi, Looeamong's hemelse koninkrijk, om zijn wensen te vernemen.
11. Looeamong zond antwoord terug en dat luidde als volgt: Zend een inspirerende strijdmacht van voldoende grootte om alle stervelingen te beïnvloeden die bezit van Guatama genomen hebben, want anders valt het land in de handen van Jehovih. Ontzie hen niet; neem alles in beslag of verniel het, in de naam van Christus en de Heilige Geest.
12. En zo gebeurde het, wat betreft deze valse Christus en zijn treffen met God:

13. Laatstgenoemde had, namens Jehovih, bepaalde andere mensen geïnspireerd in Noordwest-Europa, die in hun hart Faithists waren, maar de ritens en ceremoniën niet beoefenden en zichzelf **Quakers** noemden, te emigreren naar Guatama, om het lot van de inwoners te richten naar vrede en deugd en wijsheid; en deze Quakers hadden een verbond met Jehovih om nooit oorlog te voeren of ruzie te maken of met iemand te twisten omwille van een mening.

14. Dus overvielen Looeamongs engelen de nederzettingen van de kolonisten in Guatama en beïnvloedden hen om de Quakers te villen, te verbranden en uit te roeien in naam van Christus, zoals de stervelingen zeiden.

15. En de engelen van Looeamong inspireerden stervelingen om op de loer te gaan liggen voor elk van die Faithists die naar Guatama zou willen emigreren.

16. God had gezegd: Laat deze tegenspoed voor mijn volk worden opgetekend, want in Kosmon zullen zij een bewijs zijn van de macht die de hemel heeft over de stervelingen.

17. Met de bedoeling, dat deze zaken tot een historisch feit zouden worden, liet God toe dat Looeamongs engelen een zekere Cotton Mather opwekten en in bezit namen en die wijdde zijn tijd en arbeid aan het grondvesten van deze valse God.

18. En genoemde Cotton Mather volbracht niet alleen deze slechte daden, maar hij liet zich ook te boek stellen als een vereerder van Christus. Hier volgen zijn woorden, namelijk:

September, 1682.

"AAN DE BEJAARDE EN GELIEFDE JOHN HIGGINSON:

Op zee bevindt zich nu een schip (want onze vriend Esias Holdcraft uit Londen berichtte mij met de laatste zending dat het ergens in augustus zou zeekiezen), genaamd de "Welcome" onder schipper R.Greenwas en aan boord bevinden zich zo'n honderd of meer van de ketters en kwaadwilligen genaamd Quakers, met W. Penn, de schurk aan het hoofd van ze. Het Hooggerechtshof heeft dienovereenkomstig geheime orders verstrekt aan schipper Malachi Huxtett van de brik "Porpoise", om de genoemde "Welcome" te overvallen nabij de kust van Codd als dit zo uitkomt, en Penn en zijn goddeloze bemanning te arresteren, opdat de Here verheerlijkt worde en niet worde bespot op de bodem van dit nieuwe land door de heidense volgelingen van deze mensen. Veel buit wordt verkregen door de hele bende aan Barbados te verhandelen, waar slaven goede prijzen opbrengen in rum en suiker; en we zullen niet alleen de Here een grote dienst bewijzen door de zondaren te bestraffen, maar we zullen ook winst maken voor Zijn predikanten en volk. Geheel de uwe, in het hart van Christus, Cotton Mather"

19. Zo waren dus de beproevingen van God bij het vestigen van Jehovih in Guatama. En toch was de bitterste strijd nog niet begonnen.

## HOOFDSTUK XI

1. Es zei: Hoor, O aarde en hemelen van de aarde over de handelingen van Jehovih door Zijn God in dit, Zijn koninkrijk. Begrijp hoe alle dingen volbracht zijn voor de uiteindelijke triomf van de gerechtigheid.
2. Toen, nadat de etherische engelen naar Paradijs kwamen als antwoord op Gods gebed om hulp, verdeelde God zijn scharen over de hele aarde en door de hemelen daarvan, niet voor een onverhoedse triomf door gewelddadige middelen, maar met de bedoeling dat de mens in latere jaren de wijsheid en glorie van Jehovih zou begrijpen.
3. Dus maakte God elf afdelingen van zijn scharen, vier voor de aarde en zeven voor de hemelen van de aarde.
4. En als hoofden over de vier afdelingen voor de aarde benoemde hij Eezen, Khan, Ak Cho en Lakash, om naar hada te gaan, de hemelse koninkrijken van de vier valse Goden en om er een wacht te vestigen, vandaar naar de aarde.
5. En God gaf aan ieder van hen een schare van een miljard om met hen te werken. En toen die allemaal waren uitgekozen en voor Gods troon gekomen waren, zei hij tegen ze:
6. Omdat de vier valse Goden al het goede hebben volbracht waartoe zij in staat waren en ze nu nog slechts de stervelingen omlaagtrekken in de duisternis, zal ik weldra hen en hun bevoorrading van de aarde afsnijden. Op die dag en dat uur zal er gevaar dreigen in de hemel.
7. Want daar zijn meer dan driehonderd miljoen geesten in de lagere hemelen, die voortijdig ter dood werden gebracht ten einde de valse Brahma, de valse Boeddha, de valse Christus en de valse God Gabriël te vestigen.
8. Ga dan naar uw werkterreinen en voorzie uzelf van wijsheid en kracht. Bewaak deze geesten goed, want als ze zich eenmaal aaneensluiten om wraak te nemen, zullen ze hun Goden in de hel werpen.
9. Zij antwoordden eenstemmig: Jehovih's wil en de uwe zullen geschieden! En zij groetten en vertrokken.
10. Daarna riep God de andere zeven van de Heilige Elf bij zich, namelijk: Yopes Loe, Likar, Vadhuan, Ardolfus, Yutemis, Zahawe en Yedna, samen met hun scharen van zeven miljard, en hij zei tegen ze:
11. Luister, de elf koninkrijken die zich langer dan tweeduizend jaar hebben voorbereid, zullen nu ontsloten worden en gevestigd, met wegen naar de koninkrijken van de vier valsens Goden. Want de tijd is nabij dat ik hen omver zal werpen en hen en hun koninkrijken voor eeuwig zal verwijderen van de aarde.
12. Om een opstand te voorkomen, dient u te zorgen voor plaatsen en vaartuigen voor het vervoeren van hun druja's, waarvan er meer dan twintig miljard zijn. Ga nu naar uw verschillende plaatsen en houd u gereed op de tijd van mijn bevel.
13. Eensgezind antwoordden zij: Jehovih's wil en de uwe zullen geschieden! En zij groetten en vertrokken eveneens.
14. Hierna stelde God twaalf van de etherische Goden en Godinnen aan als een scheidingsmacht en hij wees hen zes miljard engelen toe om met hen te werken zodra de tijd het zou vereisen.

15. Tegen deze twaalf Goden en Godinnen zei God: Als de tijd ophanden is, zult u uw scharen van zes miljard meenemen en de hele aardse bevoorrading, waar de vier valse Goden en hun koninkrijken van bestaan, afsnijden.

16. En hun koninkrijken zullen tot anarchie en puinhopen vervallen. Hun druja's zullen bevrijd worden; niemand zal ze tegenhouden; en zij zullen zich op de koninkrijken van hun Goden storten en ze volkomen leegplunderen, en hun valse Goden in de hel werpen. (anarchie)

17. Ga dus naar de plaatsen waar ik voor gezorgd heb, zoals mijn boodschappers u zullen tonen en maak u gereed in alle dingen, voor de tijd en het teken van mijn hand.

18. Ook deze twaalf Goden en Godinnen groetten en vertrokken naar hun werk.

19. Tot nog toe kende niemand, behalve de heilige raad en de Goden en Godinnen de plannen van God, Jehovih's Zoon, noch het doel en het werk dat wachtte op de scharen die naar alle delen van de aarde en de hadan (laagste) hemelen gestuurd werden.

20. Niettemin had God de aanvoerders geboden om lijnen van licht in stand te houden met zijn troon in Paradijs, zodat de samenwerking rond de gehele aarde duidelijk zou uitkomen, op hetzelfde tijdstip.

21. Daarom mag het bekend zijn, dat van de vuurschepen en bemanningen die door de valse Goden naar Paradijs werden gestuurd, er maar één, die van Looeamong, terugkeerde om te berichten van de ergernis en teleurstelling omdat men de etherische God Litabakathrava niet ontmoet had.

22. Wat betreft de drie anderen, overdreven versierd, met een schare van een miljoen die gekroond en schitterend verfraaid waren, zij besloten te vertrekken, ieder naar een ander hemels gebied om daar drie onafhankelijke koninkrijken voor zichzelf te stichten.

23. Aan vele van deze engelscharen was honderden jaren lang beloofd, dat zij onderkoninkrijken zouden krijgen, met miljoenen slaven, maar het werd altijd weer uitgesteld, totdat zij ontmoedigd waren.

24. Dus besloten zij zich hun uitrustingen toe te eigenen om er tronen en hoofdsteden mee op te richten.

25. Zodoende keerde het vuurschip dat Enochissa had gestuurd, terug naar zijn hemelse gewesten, maar niet naar Enochissa. En dat van Kabalactes ging naar zijn gewesten, maar niet naar Kabalactes. En dat van Gabriël (Thoth) keerde terug naar zijn gewesten, maar niet naar hem.

26. En zij gingen allemaal op bijna eendere manier te werk, namelijk, nadat ze een plaats gevestigd hadden, trokken ze rond in het vuurschip en verleidden de onderdanen om naar hun plaatsen te komen.

27. En het gebeurde, dat eer hun verschillende meesters er zich van bewust waren, zij sterke koninkrijken hadden met honderden miljoenen slaven.

28. Toen de drie valse Goden, Enoehissa, Kabalactes en God Gabriël hoorden van de daden van hun verraderlijke onderdanen, verklaarden zij afzonderlijk de oorlog aan de bedriegers.

29. Binnen een paar jaar, na dit kleine begin, waren deze drie koninkrijken van de valse Goden aan alle kanten in grote oorlogen verwickeld, maar uitsluitend binnen de grenzen van ieders koninkrijk.

30. Hierdoor werd God, Jehovih's Zoon, in staat gesteld om met de twee grote plannen tot redding van de stervelingen en de engelen verder te gaan. Deze plannen voorzagen in bescherming van de Ka'yuanen (Confucianen) in China, de volgelingen van Jehovih, en om het land Guatama vrij te houden uit de greep van Loeamong.

31. Zodra God dus gezorgd had voor voldoende beschermende engelscharen voor de Ka'yuanen, wijdde hij zijn krachten aan Guatama en haar hemelen.

## HOOFDSTUK XII

1. Terwijl de hemelen van de aarde in beroering waren door de oorlog en verwachte rampen en vreemde doctrines, kwam er in Paradijs voor de troon van God, een schare van zeventuizend engelen die het slachtoffer waren geworden van de inquisities, aangezet door de valse Christus Looeamong, en ze verzochten God om een onderhoud.

2. Nadat de hoofdmaarschalk dit dus had aangekondigd voor de troon en de heilige raad, verzocht God hen te naderen en te spreken.

3. En degenen die de leiders waren 3), kwamen daarop naderbij en spraken. Zij waren: Rochus, Estella, Coceicas, Martin, Ajedio, Burton, Gardener, Oguier, Isagades, Thornton, Wincelaus, Hepburn, Autonus, Hague, Bothna, Hijas, Sedasius, Prague, Septullus, Thilinae, Portia, Fuessa, Barm, Donia, Sarekka, Solomon, Jolif, Gallilleo, Sega, Spinola, Sutton, Jinuthes, Sirach, Obenaes, Pelachon, Berttimo, Feirdonas, Puberttas, Quidonatus, Paglia, Suzarathga, Wotchganheim, Givier, Dospastonitus, Leibcranz, Jasman, Orolf, Meyer, Litz, Herman, Dolche, Mogan, Ruchtevolt, yckamsteimer, Bolch, Calas, Radby, Yan'tos, Le'chaim, Fetch, Blinney, Catherine (koningin), Lambert, Holt, Renn, Savicht, John, Barnes, Sanwalt, Biers, Drumfoldt, Nekairo, Hemsted, Wight, Thuce, Kerby, Askew, Wolfe, Bartholf, Brown, Wishardt, Mille, Sadarak, Gaepon, Hutton, Somerset, Railif, Bedford, Wehlen, Gaison, Darcy, Wallace, Tudon, Taylor, Farrar, Jones, White, Myers, Henry, Atino, Percy, Alies, Flower, Joseph, Milne, Warne, Simpson, Latimer, Ridley, Cranmer, Lang, Pesth, Bradbridge, Walstein, Allin, Jesse, Ormes, Staveson en Donald.

En dit is de essentie van wat zij zeiden:

4. Allerheiligste God, Zoon van Jehovih, gegroet in liefde, in medelijden en in woede!

5. Wij zijn geen Goden, en ook niet zuiver of heilig. Heb daarom medelijden met ons.

6. Wij zijn niet gelukkig en we zijn van mening dat we in onze strijd om waarheid te vinden, oneerlijk behandeld zijn. Heb daarom medelijden met ons.

7. We zijn in modderholen geboren en hebben vuile kleding. Heb daarom medelijden met ons.

8. We zijn op zoek naar schoon water, zodat we ons kunnen wassen. Leid ons daarom.

9. We zijn zo sterk dat een dolle wolf er trots op zou zijn. Maak daarom gebruik van ons.

10. We zijn niet zo genadig en vergevingsgezind dat we Goden zouden worden, geef ons daarom zwaar werk te doen.

11. Zulk soort werk in feite, dat er geen haarkloverij voor nodig is om goed van kwaad te onderscheiden.

12. Niet dat we ons wensen te verzadigen aan wraak op de valse Christus. Een trede hoger, O God.

13. Bijvoorbeeld, als een onschuldig lam achtervolgd zou worden door een wolf, laat ons er dan op afstormen om het lam te redden.

14. Luister eens, nu hebben wij bij geruchte vernomen, dat u Guatama wilt grondvesten, vrij van het gezag van Goden en verlossers.

15. En hier komt het op neer: wij zijn zo ver op het pad naar reinheid, dat we niet langer de engelen



van de valse Christus kunnen grijpen om ze in de hel te slingeren.

16. Maar toch zijn we niet te kieskeurig rein om zijn kwaadstichtende engelen te pakken en ze bij de strot te houden totdat u uw grote land veilig gegrondvest hebt voor Jehovih's koninkrijk.

17. Als u dus zeventuizend engelen op een of andere vergeten en duistere plaats gebruiken kunt om u goede diensten te verlenen tegen de tirannieke en meedogenloze Looeamong, staan wij hier voor Jehovih en voor u om uw wil te doen zoals u zult gebieden.

18. God zei tegen hen: Mijn broeders en zusters, in Naam van Jehovih heet ik u welkom.

19. Wat u kunt doen, dat zult u doen; noch zal iemand anders dan uzelf u oordelen.

20. Voorzover u het licht van de Vader bezit, zo zult u Hem dienen.

21. Alleen aan Hem bent u verantwoording schuldig; want Zijn triomf zal de verlossing zijn van hemel en aarde.

22. Zie, Looeamong zal zeker tot een oorlog aanzetten in Guatama, met de stervelingen, en ook in de hemelen daarboven met de engelen.

23. Mijn engelscharen zullen de stervelingen van Guatama ertoe brengen een regering te vestigen die vrij is van het gezag van Goden en verlossers.

24. Er zal oorlog volgen. Luister, ik heb Yotahiza aangesteld als mijn Heer voor deze gebieden. Begeef u daarheen met mijn boodschappers die de weg weten en Yotahiza zal u in mijn naam ontvangen en u werk te doen geven in gerechtigheid, waarheid en wijsheid.

25. De strijdmacht van de inquisitie groette daarna en vertrok en zij kwamen aan in Yotahiza's hemelse standplaats bij de kolonisten in Guatama (Noord-Amerika).

## DE REPUBLIEK GESTICHT

### HOOFDSTUK XIII

1. Es zei: Gedurende driehonderd jaar hadden de loo'is, die God aan de aarde had toegewezen, de generaties van de mensen gereedgemaakt voor het komende werk van God,
2. En door middel van hen had God, Jehovih's Zoon, twaalfhonderd mannen verwekt die rechtstreeks onder inspiratie moesten staan van de tweede verrijzenis, om een zelfstandige regering voor de stervelingen te stichten.
3. En deze twaalfhonderd mannen waren gestegen tot graden boven de zestig en sommigen van hen tot tachtig.
4. De leiders van deze door God verheven mannen, die de grondslag zouden leggen voor Jehovih's koninkrijk bij de stervelingen, waren de volgende personen die allemaal boven graad tachtig stonden, te weten:
5. Paine, Jefferson, Adams, Franklin, Carroll, Hancock en Washington.
6. In de handen van deze zeven mannen plaatste Jehovih, door middel van God, Zijn Zoon, het leiderschap over de sterfelijke legerschare; en zij stonden onder geleide van Jehovih's Heer, Yotahiza.
7. En de Heer maakte dat Paine de nieuwe leerstellingen afkondigde, die gericht waren tegen Looeamong en de heilige boeken waardoor de inquisitie ten uitvoer werd gebracht.
8. Dit waren de leerstellingen van Paine, geïnspireerd door de Heer, Jehovih's Zoon, te weten:
9. Eén slechts, de Schepper die Almachtig is, weergaloos in wijsheid, waarheid, kracht en doelbewustheid; de Schepper van alle dingen op de aarde en op alle andere werelden, zichtbaar en onzichtbaar.
10. Dat de ziel van de mens onsterfelijk is en eeuwigdurend en uiteindelijk vrede en vreugde zal verwerven in de hemelen van de Almachtige.
11. Dat, overeenkomstig de goede of slechte daden, woorden, gedachten en handelingen van de mens terwijl hij op de aarde is, hij in de hemel licht of duisternis, vreugde of ongeluk zal beërven.
12. Dat de hele wereld mijn vaderland is en hetzelfde recht voor alle mensen geldt.
13. Goed te doen, met al je wijsheid en kracht, is de hoogste godsdienst.
14. Dat de mens een natuurlijk recht bezit, boven alle koningen, priesters en heilige schriften, om zijn Schepper te dienen op zijn eigen manier.
15. Dat dit een tijdperk is van de rede, waarin alle mensen aangespoord dienen te worden om te lezen en te denken en te oordelen met hun eigen verstand en niet door welke priester of kerk of verlosser dan ook.
16. Dat het dogma van een verlosser onrechtvaardig is, dat geen enkel eerlijk mens behoort te aanvaarden dat een ander voor hem sterft.

17. Dat de zogenaamde heilige boeken niet de geschriften van de Schepper zijn, dat hun veelheid van tekortkomingen bewijst dat ze vervaardigd werden door vergankelijke schrijvers.

18. Dat, in de praktijk, deze heilige boeken gebruikt worden door gewetenloze priesters om tot oorlogen, inquisities, tirannie en vernietiging aan te zetten.

19. Dat de mens dient op te staan met al zijn kracht om zijn Schepper te omarmen door het doen van goede werken, en door broederlijke liefde te bevorderen naar alle mensen; en door liefdadigheid en onafhankelijkheid de bescherming, de luister en de heerlijkheid van de Almachtige aan het licht te brengen. (Dit waren de leerstellingen van Thomas Paine)

20. Paine maakte deze leerstellingen van God in het openbaar bekend; en ze werden gedrukt en deden de ronde onder de inwoners van Guatemala.

21. En het gebeurde dat ze in handen kwamen van die mannen en vrouwen die tevoren door God waren voorbereid om ze te ontvangen. En deze mensen begroetten de nieuwe leerstellingen zodanig, dat de koloniën het goddelijk recht (Staatswetten) van koningen om te regeren zonder toestemming van de onderdanen, verwierpen.

22. Looeamong, de valse Christus, bemerkte het plan van God, Jehovih's Zoon, en stuurde onmiddellijk tweeduizend engelsoldaten omlaag naar de aarde, naar Guatemala, om Paine's leerstellingen omver te werpen en om de koloniën op te stoken tot oorlog tegen de regering in het thuisland in West-Europa.

23. Dus brak er oorlog uit in Guatemala, op aarde en in de hemelen daarboven, stervelingen tegen stervelingen en engelen tegen engelen.

24. De Heer, Yotahiza, droeg nu het leger van de inquisitie op, de zeventuizend engelen door God gezonden, om als beschermende macht te dienen voor de zeven leiders van de opstand in Guatemala.

25. Behalve deze engelen, die de generaals en kapiteins waren van de legergroepen, waren er nog zeventientwintighonderdvierentachtig engel- onderofficieren, die ook tijdens hun aardse leven doodgemarteld waren door middel van foltering, en door de pijnbank, door vierendelen en door verbranding en zij werden verdeeld over de menselijke legergroepen. En deze engelofficieren hadden engellegers en compagnieën, gedisciplineerd en ingekwartierd in de kampen van de stervelingen, bij de soldaten.

26. Zo waren dus de bezielende scharen, variërend in aantal van zes tot twaalf miljoen en ze bleven bij de soldaten van de republiek gedurende de oorlog, dag en nacht en ze inspireerden hen tot vastberadenheid, en ze bewerkten hen om ze gezondheid, kracht en uithoudingsvermogen te geven.

27. God sprak tot de engelcommandant van deze scharen en hij zei: Ofschoon uw legerscharen deze stervelingen aanmoedigen tot vrijheid wat betreft aardse zaken, moet u toch ook de gelegenheid benutten om het zaad van het hogere geestelijke licht onder hen uit te zaaien. Denk dan aan de vermaning van de Allerhoogste: Er is slechts één Grote Geest, Jehovih. En dit zullen uw scharen voor altijd de stervelingen inspireren.

28. Zeven jaar lang duurde de oorlog, en al die tijd stond de aardse bevelhebber Washington onder bescherming van de commandant van de engeltroepen. En om Washington te beschermen waren er voor de dag en de nacht duizend engelen aangewezen. En hoewel er op hem geschoten werd en men op vele manieren probeerde hem te vernietigen, reddden deze engelen hem en ze vingden zelfs met hun handen de kogels op die op hem werden afgevuurd,

29. En op dezelfde manier werden veel andere sterfelijke leiders en soldaten in de oorlog door de engelen beschermd en gespaard voor ietsel.
30. En dit alles terwijl de engelen van Looeamong voor de andere partij vochten, pogend de beschermengelen weg te trekken om zo de sterfelijke leiders kwetsbaar te maken.
31. Maar deze engelen waren lager van graad en minder krachtig en, daarbij, niet zo geestdriftig, want zij waren niet de marteldood gestorven.
32. Jehovih had gezegd: Laat een mens liever triomferen door martelaarschap omwille van de gerechtigheid; want hierdoor neemt hij een hoogstaand besluit tegen het kwaad en dit is van grote kracht voor de ziel wanneer die de hemel binnengaat.
33. En het geschiedde dat de republiek werd gesticht.
34. En God liet de commandant van de engelen, die dit werk volbracht hadden, zijn scharen bijeenroepen opdat zij de stem van Jehovih zouden kunnen horen. En daar verzamelden zich achttien miljoen driehonderdveertigduizend in getal, in een geïmproviseerde hemel boven de Haguanbergen, waar de hoofdlieden van Paradijs reeds een altaar voor Jehovih hadden gereedgemaakt voor deze gelegenheid.
35. Hier, in de gewijde cirkel, waren zeventig miljoen engelen van de hogere graden bijeengekomen van de andere plateaus om de Stem te versterken. Hierover had God tevoren bericht gestuurd naar Aroqu, opdat een keten van licht zou worden gemaakt naar de hoogste hemelen.
36. Toen nu de engelen van de inquisitie zo voor God verzameld waren en behoorlijk door de maarschalken opgesteld, liet God het licht temperen zodat zij zich konden verheugen in plaats van te lijden vanwege de heldere straling.
37. En toen God op de troon zat en de es'enaurs een glorie hadden gezongen voor Jehovih, omdat de republiek van de stervelingen was gevestigd, zag men een stroom van licht omlaagdalen vanuit de hoogste gebieden en het strekte zich uit naar beneden tot de troon van God waar nu, aan alle kanten, de uitstraling van het licht schitterend was. Kort daarop werd er precies boven de troon een enkele ster van licht gevormd, en hieruit klonk de Stem van Jehovih, en Hij zei:
38. Vrede, Mijn geliefden. De weg ligt open: de vrijheid voor het geweten van de stervelingen is gegrondvest op de aarde. U hebt hen opgeheven uit de slavernij van de Goden.
39. Omdat u werd afgehouden voordat u op aarde met uw werk klaar was, liet Ik u terugkeren naar de stervelingen om uw eigen idealen te voltooien.
40. Omdat ge u met elkaar verenigde in compagnieën en slagordes om een goed werk te doen, in plaats van op u zelf te werken, wordt u nu toegelaten tot de tweede verrijzenis van Mijn koninkrijken.
41. Door het licht van Mijn troon wordt u op deze dag vrijgesproken van de slavernij van de aarde en de eerste verrijzenis.
42. De Stem eindigde; maar God sprak tegen zijn maarschalken en hij zei: Zorg voor een avalanza die geschikt is voor de opstijging van deze engelen die mij lief zijn en breng hen naar de velden en bossen van Attusasabak, in het Ortheon-plateau, waar ik reeds heb gezorgd voor ruim voldoende woningen voor hen.

43. En, nadat zij zijn overgebracht, geef hen graden en voorzie hen van geschikte docenten en metgezellen, zodat ze te zijner tijd tot bruiden en bruidegoms van Jehovih zullen zijn geworden, en kunnen opstijgen naar de geëmancipeerde koninkrijken in de etherische werelden.

44. Laat hen nu voor de troon komen, zodat ze ordeteken van de Allerhoogste zullen ontvangen! Want die zullen voor hen een verbinding zijn met de verheven koninkrijken.

45. De maarschalken stelden hen vervolgens in een rij voor de troon op en daar vielen uit de hemelen boven hen ordeteken van onsterfelijk licht op ze neer, onvergankelijk.

46. En de bouwers in Yutis brachten hen een avalanza en zij gingen erin, vergezeld door de klank van het zingen van drie miljoen stemmen die Jehovih loofden. En toen zij aan boord waren, sprak God weer tegen hen, en hij zei:

47. Jullie gaan nu ver van de aarde vandaan. Maar omdat jullie dit land zelfstandig hebben gemaakt en nu weggaan, zal ik jullie terugroepen voordat er weer honderd jaren verstreken zijn, om de mensen te bevrijden van de dogma's en geloofsbelijdenissen van de Ouden. Geen God of Heer of verlosser zal dwingend worden opgelegd in dit land! Tot dan, Jehovih zij met jullie allen en geve jullie vreugde en geluk!

48. Daarna brachten de officieren van de avalanza hem in beweging en steeg hij omhoog. En de muzikanten die achterbleven en zij die opstegen, zongen en speelden totdat het vuurschip uit het gezicht was gestegen.

## HOOFDSTUK XIV

1. Gedurende driehonderd jaar voorafgaand aan de bovenvermelde handelingen, hadden de vier valse Goden in beperkte mate oorloggevoerd in hun hemelen, en ook om bepaalde aardse bezittingen.
2. In Chine'ya hadden de Ka'yuanen (Confucianen) grote vooruitgang geboekt, ten nadele van de valse Brahma, Enochissa. Maar die had zijn mensen laten doordringen in Vind'yu (India) en Parsi'e (Iran).
3. Wat betreft Kabalactes, de valse Boeddha, die had zijn mensen laten doordringen in Chine'ya en ook in Parsi'e. En in vele delen van Vind'yu hadden deze boeddhisten de brahmanen getrakteerd op grote afslachtingen.
4. Maar geen van de bovengenoemde valse Goden stond partij voor Thoth, alias God-Gabriël. Onder de naam en dogma's van Mohammed had hij grote inbreuk gemaakt op de bezittingen van de andere twee valse Goden, zowel wat betreft de aarde als de hemelen daarboven.
5. Maar, aan de andere kant, had Looeamong, de valse Christus, de andere drie valse Goden overtroffen. Hij had sterfelijke afgezanten gevonden in Groot-Brittannië (West-Europa) aan wie hij bij inspiratie de naam "Oost Indische Compagnie" had gegeven. Tegen hen had hij gezegd: Kom, ik zal jullie de weg wijzen naar grote rijkdom en hoogst plezierige genoegens. Jullie zullen die plaatsen bezitten en de heidenen van een rijk land overwinnen.
6. Zo leidde Looeamong hen, en zij brachten zendelingen mee en bijbels en zwaarden, kanonnen en oorlogsschepen. En toen zij in Vind'ya aangekomen waren, zei Looeamong via zijn engelscharen tegen hen: Zeg aan deze heidenen dat jullie de volgelingen zijn van het Lam van de Vrede; dat jullie zijn gekomen met liefde en voor de gerechtigheid. En kijk, ze zullen jullie ontvangen. En het zal gebeuren dat, zodra jullie eenmaal binnengekomen zijn, jullie hen zullen overvallen en miljoenen van ze vernietigen, mannen, vrouwen en kinderen. En jullie moeten ook hun aquaducten die het land bevoeien, vernietigen; en miljoenen van deze heidenen zullen ieder jaar verhongeren vanwege de hongersnoden die hen zeker zullen overkomen.
7. Al die dingen gebeurden; de vereerders van Looeamong overvielen de aardse bezittingen van de boeddhisten en namen het land Vind'yu in beslag en in naam van Christus en de Heilige Geest vermoordden ze zeven miljoen mannen, vrouwen en kinderen.
8. En ook vernielden zij de aquaducten waardoor er hongersnoden kwamen over de Vind'yuanen zodat er, na verloop van tijd, nog eens dertig miljoen omkwamen van de honger.
9. Ofschoon Kabalactes op die manier grotendeels zijn aardse bezittingen kwijtraakte, behield hij nog steeds de hemelen van Vind'yu, zodat Looeamong in werkelijkheid maar weinig zielen verkreeg in de hemel, na al zijn vernielingen.
10. Ook had Looeamong zijn sterfelijke afgezanten naar Chine'ya geleid, in de hoop dat land eveneens in bezit te krijgen. Hij had hen gezegd: Ga erheen en dring ze de opiumhandel op. En het zal gebeuren dat ze een dronken en waardeloos volk worden en jullie moeten hen overvallen en de baas worden en hun hele land in bezit nemen, waarin grote rijkdommen zijn opgeslagen.
11. En de vereerders van de valse Christus vielen de Chine' yuanen aan en dwongen ze in de opiumhandel, en maakten ook vele van hen tot dronken en waardeloze mensen. En nadat zij op die manier beneveld waren, hieven de vereerders van de valse Christus de kreet aan: Kijk eens, die

benevelde heidenen! Die opiumsnuivers!

12. Niettemin waren de Ka'yuanen van Chine'ya een sterke macht en zij verijdelden een verder binnendringen van Loeamong's afgezanten.

13. Hoewel Loeamong was verslagen door de wijsheid van God betreffende het bezit van de kolonies in Guatama, hoopte Loeamong toch nog steeds het land voor zichzelf te krijgen. En om zijn plannen ten uitvoer te brengen, stuurde hij twee miljard engelsoldaten om de vernietiging van de Algonquin-stammen, die het land bewoonden, te volbrengen.

14. En ook dit geschiedde; de aanbidders van Loeamong overvielen de Algonquins en zorgden ervoor dat van hen drie miljoen ter dood werden gebracht, mannen, vrouwen en kinderen. 4)

## GOD, DE ZOON VAN JEHOVIH, VERDRIJFT DE VIER VALSE GODEN.

### HOOFDSTUK XV

1. Toen het juiste tijdstip was gekomen, sprak Jehovih tot God en Hij zei: Mijn Zoon, zie, het Kosmon Tijdperk is nabij, en het licht van de Arc van Su'is dringt de velden van Paradijs binnen. Strek uw hand uit over de naties van de aarde en over de hemelen ervan, en veeg uw koninkrijken schoon voor Mijn eeuwigdurend licht.

2. De vier valse Goden, de vereeuwigers van het beest, zullen het uitschreeuwen van doodsangst, maar u moet niet naar hen luisteren als Ik hen oordeel.

3. Daarna stuurde God zijn gedisciplineerde scharen uit, twaalf miljard, om de toevoer van de aarde af te snijden. Net zoals een sterfelijke generaal de bevoorrading afsnijdt van een verdorven stad om die te onderwerpen, zo lag de opgeslagen energie van het Al Licht op de vier koninkrijken van de vier valse Goden, zij die zichzelf hadden uitgeroepen tot de verlossers van stervelingen en engelen.

4. En de engelen van God verspreidden zich rondom de hele aarde! In legers van miljoenen en tientallen miljoenen, goed geordend, verzamelden ze zich in de stoffelijke steden en in de landelijke dorpen, temidden van alle naties, stammen en volken.

5. En deze engellegers waren afgericht en getraind om gezamenlijk te werken, met lijnen van licht die zich uitstrekten tot de troon van God.

6. En God sprak in Paradijs door middel van de lichtlijnen, en zijn stem drong door tot al de machtige legers van zijn engelscharen, de twaalf miljard, en hij zei:

7. Snij de aardse bevoorrading af van de vier beesten van de aarde! Zij en hun talloze legioenen van volgelingen zijn nutteloos geworden voor de verrijzenis van stervelingen en engelen.

8. Hun namen zijn tot een stank geworden op de aarde. Hun sterfelijke volgelingen zijn kruipers in alle soorten van onreinheid. Hun geesten zijn geworden als vagebonden op aarde en in de hemelen daarboven.

9. Mijn scharen hebben geprobeerd hen te overtuigen, maar zij willen niet luisteren; het licht uit de hogere koninkrijken willen zij niet ontvangen.

10. Maar ik zal ervoor zorgen dat ze omhoogkijken. Als dieren die ongetemd zijn, zullen ze om voedsel schreeuwen, maar ze zullen het niet vinden in hun oude verblijfplaatsen.

11. Toen marcheerden de scharen van God tussen de druja's in, de aanbidders van de vier valse Goden, en hun sterfelijke oogsten.

12. En de druja's keerden zich tegen hun verschillende Goden, de valse Brahma, de valse Boeddha en Gabriël van Kalla, en de valse Christus, en ze riepen uit: Kijk eens, onze voorraden worden afgesneden! Is niet de aarde uw koninkrijk en de plaats van uw voetsteun. Zei u niet, dat u de Almachtige was? Hoe heeft dan een andere God tussenbeide kunnen komen? Als u inderdaad onze verlosser bent, red ons dan! Maar als u ons al die tijd bedrogen hebt, dan moge de hel uw deel worden!

13. De vier valse Goden hoorden de schreeuw van woede en achterdocht in hun machtige koninkrijken; ze hoorden het gemjammer van de zestig miljard. En zij werden bang, en beefden.



14. Het meest beangst van allen was de valse Christus, want omwille van de verheerlijking van zijn eigen koninkrijk, had hij op de aarde verkondigd dat: Wie ook in mij gelooft, zal behouden worden; maar degene die niet in mij gelooft, hem zal het hellevuur wachten!

15. En talloze miljoenen stervelingen hadden geen enkele gedachte aan zelfverheffing besteed, maar hem op zijn woord geloofd; en zo hadden ze geleefd en waren ze gestorven en werden zijn slaven gedurende honderden jaren. Miljoenen van die engelen hadden hemelse banieren vervaardigd, met de beloften van deze valse Heer erop geschreven, en hiermee trokken ze in processies door de hemel en ze riepen: Brood of bloed! Brood of bloed! We komen niet om vrede te brengen in de hemel, we komen een zwaard brengen! We komen om engel tegen engel op te zetten! Geef wat ons toekomt, O u, onze God, of de hel zal uw deel worden!

16. Dus gebeurde het zoals door God voorspeld was, waarover hij gezegd had: Jullie hemelse koninkrijken zullen door anarchie omgeven worden, en jullie zullen nog erkennen dat je verkeerd bent voor het oog van Jehovih.

17. En de vier valse Goden, bang voor de vuren van de hel, liepen rond en schreeuwden: Ik ben de echte Brahma niet! Ik ben niet de ware Boeddha! Ik ben de echte God niet! Ik ben de echte Christus niet!

18. Want ze hoopten hiermee zichzelf te redden. Maar, helaas voor hen, hun duizenden miljoenen vielen hun hemelse steden aan, de paleizen en tronen, en beroofden ze.

19. En, toen hun woede eenmaal was losgebarsten, stormden de enorme menigten op de valse Goden af en vielen op ze aan, sloegen ze, verstikten ze met smerige dampen, overdekten ze met verstikkende gassen en omringden ze met zwavelige vuren.

20. En zij brachten de officieren, priesters, monniken en hoge beambten en gooiden die ook in hellen, miljoenen en miljoenen van de hooggeplaatste engelen van de valse Goden.

21. Op die manier werden deze vier valse Goden ingesloten, ja, binnenin hun eigen uiteenvallende koninkrijken en iedere dag en ieder uur werd het nog vreselijker. Dit was de dolmakende woede van zestig miljard bedrogen engelen, losgebroken uit de slavernij, die zich tegen hen keerde.

22. Toen ging Jehovih's God op weg uit Paradijs in een vuurschip, schitterend, voorbij de eindeloze reeks van druja's, voort ging hij met tien miljoen engelen aan boord die hoge graden bezaten; tien miljoen tegen zestig miljard. God bracht hen mee uit de koninkrijken van Aroqu en Harivya, goed geoefend voor dit doel.

23. En op het schip en op de banieren stonden deze woorden geschreven: ER IS MAAR ÉÉN GROTE GEEST, JEHOVIH. MET HEM SAMEN TE GAAN IS DE REDDING VOOR STERVELINGEN EN ENGELN.

24. Hij roept uit: Kom naar Mij toe; Mijn koninkrijken zijn vol overvloed voor al wat leeft. Sta sterk in de verrijzenis, want Ik ben gekomen om te verlossen.

25. En God verzamelde uit de verwoeste hemelse koninkrijken dertien miljard ontheemde engelen van de hoogste graden, die de aanbidders van de vier valse Goden waren geweest. En God stuurde hen naar Luana, op het plateau Hivestos, waar hij hen onder leiding plaatste in kolonies, met plaatsen voor onderwijs en werk.

26. God zei tegen ze: Jullie hoopten op te stijgen naar Jehovih's hoogste koninkrijk door gebeden en belijdenissen aan valse Goden. Luister, ik zeg jullie dat er geen verrijzenis is dan door het ontwikkelen van de talenten die Jehovih schiep voor alle mensen. Ga daarom aan het werk en naar de onderwijsinrichtingen zodat jullie geschikte metgezellen zullen worden voor de verheven engelen van Jehovih.

## GOD VERLOST DE VIER VALSE GODEN UIT HUN VIER HELLEN.

### HOOFDSTUK XVI

1. Es zei: Nu was God, de Zoon van Jehovih, meester over de hele aarde en haar hemelen.
2. En zie, het Tijdperk van Kosmon was dichtbij.
3. Het licht van de Arc was op Gods troon gevallen. De Oriaanse hoofden van Jehovih uit de geëmancipeerde hemelen waren gekomen!
4. Paradijs was als een nieuw koninkrijk. Zo'n miljard etheriërs waren aangekomen om met God te werken bij het opruimen van de hellen in de lagere hemelen, en om te zorgen dat de poorten van de hemelen opengingen voor het verschijnen van de engelen aan de stervelingen.
5. Metahazi, Godin van Alefad aan de wegen van Loo, in etherea, had de legers van de inquisitie mee teruggebracht. Hativi, Godin van de Lutian-moerassen en de vlakten van Wessatow, in etherea, was er ook, met de moordenaars van Bow-gan-ghad. Monetzian, Godin van Tissa was er, met de vervolgers van Zarathoestra. Norwotchchissa, Godin van het woud van Nidea in etherea was er met de vervolgers van Brahma (de zuivere en waarachtige) en de vervolgers van Mozes en Capilya.
6. Behalve deze waren er zesenzeventig andere Godinnen, elk met een schare engelen die in de oude tijden hadden gestreden tegen Jehovih, ten gunste van een of andere valse God.
7. Maar nu, bij de komst van het Kosmon Tijdperk, keerden zij terug als reine en verheven Goden en Godinnen.
8. En God, Jehovih's Zoon, riep al deze voormalige vervolgers bij zich en hij zei tegen hen:
9. Luister, er zijn vier grote hellen en zes kleinere hellen en veertien nog kleinere hellen, die nog altijd in deze lagere hemelen bestaan.
10. Aangezien jullie ooit in hellen gegooid zijn en naderhand werden verlost door de engelen van Jehovih, gaan jullie nu de hellen in deze lagere hemelen bevrijden. En breng de valse Hoofdgoden bij me. Mijn maarschalk zal jullie de diverse plaatsen toewijzen die ik voor jullie heb vastgesteld.
11. Daarna vertrokken de Goden en Godinnen zoals door God bepaald was, om de vierentwintig hellen in de hemelen van de aarde te verlossen. En zij brachten voor dit werk zes miljard engelwerkers met zich mee, heel bekwaam in zulke zaken.
12. En binnen tweeënveertig dagen waren de hellen verlost, afgebroken en verdwenen. En uit deze hellen werden zodoende meer dan zeventig miljard engelen bevrijd, die vervoerd werden naar de plateaus die door God, Jehovih's Zoon, voor hen waren gereedgemaakt.
13. En God had er ook in voorzien dat ze in hun nieuwe hemelse plaatsen afdelingen en onderafdelingen hadden, met generaals, kapiteins, opzichters en nog andere beambten die nodig waren om hen ervan te weerhouden dat ze opnieuw in onontwarbare knopen en hellen terecht zouden komen.
14. Van de valse Goden en Godinnen die op deze wijze werden verlost en voor het oordeel naar God in Paradijs gebracht werden, waren er de volgende hoofdlieden: Ashtaroth, Dagon, Yotemas, Sathias, Goluth, Plutoya, Itis, Hamgad, Moak, Hoar, Baäl, Enochissa, Kabalactes, Gabriël en Looeamong.

Behalve hen waren er zeventig andere valse Goden en Godinnen bevrijd, maar die werden niet voor God's troon gebracht, aangezien ze naar ziekenhuizen waren vervoerd omdat ze chaotisch waren.

15. God had vantevoren Paradijs door zijn heilige raad in orde laten maken voor de tijd van het oordeel over de valse Goden, die voor hem werden gebracht.

16. Dus waren de heilige raden opgesteld in halvemaaanvorm, zodat de troon van God tussen de beide horens stond, teneinde de Stem te versterken.

17. Daarop brachten de maarschalken de valse Goden en Godinnen in de cirkelvormige arena, waar het licht op hen zou schijnen.

## JEHOVIH, OORDEELT DE VALSE GODEN EN GODINNEN

### HOOFDSTUK XVII

1. Es zei: De Stem sprak vanuit het licht boven de troon van God en zei:
2. Want Ik vermaande beide, de aarde en de hemel, en zei: Al wie zich hoger stelt dan de Ik Ben, zal gebonden worden: Al wie hen het oor leent, en hen volgt, die zal aan hen gebonden warden. En zij luisterden niet naar Mijn geboden, maar zij gingen andere Goden dan Mij aanbidden, daarom zullen ze de oogst binnenhalen die ze gezaaid hebben.
3. Omdat zij het zwaard trokken om zichzelf te grondvesten, werden zij door het zwaard gebonden.
4. Omdat zij zichzelf belastten met hemelse koninkrijken, bond Ik hen daaraan.
5. Omdat zij redding voorwendden te geven in de naam van valse Goden laat Ik ze hun gang gaan, en zie, zij hebben getoond niet te kunnen redden in de hemel of op de aarde.
6. Zij hebben koninkrijk tegenover koninkrijk opgericht, staand leger tegen staand leger. Werkelijk, zij hebben het oordeel over zichzelf uitgeroepen.
7. Hoor de woorden van Jehovih, O jullie valse Goden en Godinnen, die hemelse koninkrijken tegen Mij hebben opgericht.
8. Die honderden miljoenen stervelingen afslachtten teneinde andere namen dan de Mijne te doen aanbidden op aarde en in de hemelen daarboven.
9. Jullie, die valselijk uitriepen: Zie op mij; ik ben het licht en het leven, door mij is de weg tot redding.
10. Jullie, die je namen hebt aangewend om stervelingen en engelen weg te leiden van de Schepper; terwijl jullie van jezelf zeiden: Zie op mij, ik ben de Heer; Ik ben God; mijn hemelse plaats is de Allerhoogste.
11. Zie, Ik had in de oude tijden gesproken; Ik had gezegd:
12. Al wie ernaar streeft een koning van de aarde te zijn, of een koningin, of keizer, of heerser over een natie of volk, en Ik voldoe aan zijn wens, die zal gebonden worden aan het volk waar hij over regeert. Niet eerder zal hij opstijgen naar Mijn geëmancipeerde hemelen voordat hij elke ziel met zich mee omhooggevoerd heeft waar hij het gezag over had. Maar hij zal gebonden zijn aan die mensen in de eerste en tweede verrijzenis, totdat zelfs de laagsten van hen in wijsheid, deugd en goede werken zijn gestegen, voldoende voor de graad van bruiden en bruidegoms van Mijn etherische rijken.
13. En als een koning zijn arm uitstrekt om andere landen te onderwerpen en te annexeren, laat het hem doen, want hij vergroot zijn slavernij voor de verheffing van de laagstaanden.
14. En u moet deze regels toepassen op alle aardse heersers, hetzij koningen, koninginnen, keizers, presidenten, gouverneurs, wetgevers, rechters, pausen, priesters, predikanten, of wie ook doet geloven dat hij regeert, leidt, of dienstbaarheid eist van anderen. En de periode van gebondenheid aan hen in de lagere hemelen zal in verhouding staan tot de omvang van hun gebieden.
15. Maar wie ook heerschappij verkrijgt door middel van het zwaard, of zijn heerschappij uitbreidt door

het zwaard en door bloedvergieten en doden, zijn slavernij zal honderdvoudig zijn.

16. En wie ook zijn gezag handhaaft door middel van staande legers, u zult het aantal daarvan vaststellen, en voor hem en zijn hogere beambten zal de slavernij in de laagste hemel gelijk zijn aan tienmaal het aantal soldaten daarvan, en tienmaal het aantal dienstjaren van de menigte van zijn legers.

17. Want, wie ook neemt van Mijn volk voor zijn eigen glorie of heerschappij, hij zal Mij de juiste waarde teruggeven.

18. Wie zich ook in de oorlog begeeft, of aanvoert in de oorlog, of een kapitein is, of generaal, en de dood veroorzaakt van hem die Ik levend schiep, die zal niet naar Mijn geëmancipeerde (vrije) hemelen opstijgen zolang er oorlog op de aarde heerst. Maar hij zal zwoegen in de laagste hemelen van de aarde om de druja's daar te onderwijzen en te verheffen, hetgeen zijn werk zal zijn.

19. En hij die grote rijkdom bezit en vele bedienden, zijn verrijzenis zal niet vlugger gebeuren dan de verrijzenis van degenen die hem dienden.

20. En wie grote rijkdommen bezit en toch geen bedienden heeft, maar voor zichzelf leeft, u zult hem zijn plaats toewijzen in de eerste verrijzenis, in overeenstemming met het goede dat hij wellicht gedaan zou hebben, als hij Mijn geboden had gehoorzaamd; en hij zal in de hemel doen, wat hij op aarde verzuimd heeft om te doen. En hij zal niet naar Mijn geëmancipeerde hemelen opstijgen voordat hij geschikt is geworden voor hetgeen Ik in zijn hoede gaf.

21. God zei: De woorden die uit de mond van de mens komen, ofschoon ze zelfs voorgeven gebeden en woorden van berouw te zijn, zijn voor Jehovih van weinig nut. Maar de woorden die voortkomen uit de goede werken die gedaan voor anderen om hen te verheffen, zij zijn als het schallen van de bazuin dat voorbij de sterren reikt.

22. Want in alle tijdperken van de wereld zijn er oplichters en huichelaars geweest, met tempels en kerken om in te aanbidden, voorwendend de Schepper te dienen, maar in feite een afgodsbeeld dienend.

23. En hun priesters en predikanten spraken goede dogma's, maar ze brachten ze niet in praktijk, behalve een weinig, zoals een blinde die de menigte op een dwaalspoor brengt.

24. En zij wonen in mooie huizen, en baden elke dag in weelde; en zijn bekwaam in welsprekendheid en dogmatische leringen; maar zij willen niet uitgaan om de armen te dienen en ze te leren hoe ze moeten leven. Weer sprak de Stem, en zei:

25. Mijn oordeel rust op degenen die Mij belijden en een schijntje uitdelen aan de armen, terwijl zijzelf meer dan genoeg bezitten. Als zulke lieden sterven en de eerste verrijzenis binnengaan, zullen ze worden overgegeven aan hen die in de duisternis verkeren, en hun slavernij zal honderdvoudig zijn. Want zij preekten woorden van gerechtigheid met de mond, maar door hun gedrag legden zij de grondslag voor het koninkrijk van de huichel. Werkelijk, Ik geef hen de oogst die uit hun eigen zaaien voortkomt.

26. Dit waren Mijn leerstellingen sinds duizenden jaren, en aan jullie bekend voordat je Mijn koninkrijken in de steek liet.

27. Als dit dan Mijn oordeel is over de stervelingen die valse Goden dienen, hoeveel zwaarder moet dan de straf zijn voor de valse Goden, die zichzelf hebben opgeworpen om deze onrechtvaardigheden

te vestigen?

28. Hoor dan nu het oordeel van Jehovih: Wie ook de naam van een of andere God behalve de Schepper heeft gevestigd, en op aarde of in de hemel liet aanbidden, zal gebonden blijven in de eerste verrijzenis totdat die naam niet langer wordt aanbeden op de aarde of in de hemel.

29. En welke God of Godin ook gezegd heeft: Kom tot mij, gij die belast en beladen zijt, en ik zal u rust geven, want ik ben de weg tot redding en van het licht en van eeuwig leven, die God of Godin zal gebonden blijven in de eerste verrijzenis zolang er stervelingen of engelen naar hem of haar toegaan.

30. Zie, als zo'n God roept, en zij antwoorden hem, zo geef Ik ze beide, de God die roept, en de onderdaan die naar hem toegaat. (Want Ik schenk zelfs vrijheid aan Mijn vijanden)

31. Maar, als een onderdaan naar een God toegaat, en zegt: Hoor eens, u hebt gezegd: Waar ik heen ga, zal ik alle mensen tot me roepen, en ik geloofde in u, dan zal die God hem niet verstoten.

32. Terwijl Osiris werd aanbeden, gaf Ik aan Osiris (de valse).

33. Terwijl Ashtaroth werd aanbeden, gaf Ik aan haar.

34. Terwijl Baäl werd aanbeden, gaf Ik aan Baäl.

35. Maar, toen geen van deze Goden nog langer werd aanbeden, gaf Ik hen geen onderdanen meer.

36. Zolang Brahma wordt vereerd, zal Ik hem geven, die voor Mijn aangezicht is.

37. Zolang Boeddha wordt vereerd, zal Ik hem geven, die voor Mijn aangezicht is.

38. Zolang Christus wordt vereerd, zal Ik hem geven, die voor Mijn aangezicht is.

39. Zolang er zich mohammedanen handhaven op de aarde, zal Ik hem geven die Mohammed oprichtte.

40. En, zodra elk van jullie al degenen die jullie verafgood hebben, heeft gezuiverd en opgeheven, dan, in dezelfde tijd, zal Ik jullie ook verheffen naar hogere hemelen.

41. Es zei: En nu, toen de Stem eindigde en alles stil was, hieven de valse Goden en Godinnen hun hoofden op, en zij spraken eenstemmig en zeiden:

42. U bent rechtvaardig, O Jehovih. Nu verplicht ik mij tegenover U, dat ik U dienen zal voor eeuwig. Ik zal niet eerder streven om naar hogere hemelen te stijgen, voordat ik allen heb opgeheven die door mij op het verkeerde pad zijn geleid.

43. Maak mij sterk, O Jehovih, in dit, mijn eeuwig verbond!

44. Leer mij, O Vader, het werk dat ik behoor te doen, opdat U verheerlijkt zult worden tot in eeuwigheid!

45. Zo eindigde het oordeel. Gods maarschalken vervoerden hen naar de plaatsen die hen toegewezen waren, en ze gingen aan het werk.

## HOOFDSTUK XVIII

1. Es zei: Zo was dus het lot van de voornaamste valse Goden in de lagere hemelen.
2. Maar, tijdens de laatste drie of vierhonderd jaar hadden veel van de hogere dienaren van deze valse Goden zich van hen afgescheiden, en ze hadden kleine hemelse koninkrijken voor zichzelf opgericht. En hun sterfelijke volgelingen werden sekten genoemd.
3. Deze bescheiden hemeltjes waren, voor het grootste deel, op de aarde gelegen en gewoonlijk verbleven deze godjes in de kerken, waar de stervelingen kwamen aanbidden.
4. En de predikanten in deze kerken raakten onder inspiratie van die rondtrekkende Goden en hun bendes van dolende geesten.
5. In Guatama werd die beïnvloeding door deze druja-Goden dermate doorgedreven, dat de stervelingen van de ene sekte vijandig kwamen te staan tegenover een andere sekte.
6. Zodoende heerste er vijandschap tussen protestanten en katholieken, en tussen protestanten onderling, en tussen al dezen en de joden. En niet alleen op aarde hadden deze dingen plaats tussen de stervelingen, maar deze kleinzielige Goden hadden koninkrijkjes van zichzelf; zoals een presbyteriaanse hemel, een methodisten hemel, een baptisten hemel, en zo verder. En, zodra een sterfelijk lidmaat overleed, kwam zijn geest terecht in zijn hemel, waar hij geleefd had, en werd een bediende van deze druja's. En als hij uitriep: Ik wil naar Jezus toe, ik wil naar Christus toe, werd hem de druja-God getoond en hem verteld: Dat is hem! Dat nam hij graag voor waar aan. Want wat op de aarde is gebonden, is in de hemel gebonden.
7. Een druja-God, Piad, richtte een sekte op en noemde het Mormon, en hij vestigde zijn koninkrijk op de aarde bij zijn sterfelijke volgelingen, en hij werd op dezelfde manier meester over de geesten van zijn stoffelijke volgelingen, zichzelf de WARE CHRISTUS noemend.
8. Piad onderwees, dat alle goede Mormonen uiteindelijk het beheer over de een of andere planeet en haar hemelen zouden krijgen. Maar hij stond de engelen van zijn koninkrijk nooit toe dat ze buiten zijn bereik gingen. Hij onderwees de stervelingen ook, dat hoe talrijker nakomelingen een man kreeg, hoe groter zijn hemelse koninkrijk zou zijn in de latere tijd. Want dit was Piads intrige, om zijn eigen hemelse koninkrijk groot en machtig te maken.
9. Een andere druja-God, Lowgannus, stichtte een koninkrijk op de aarde en noemde het: Shaker-hemel, voorgevend dat hij de WARE CHRISTUS was. En zijn plaats werd tot een hemelse slavernij voor hemzelf.
10. Een volgende druja-God, Sayawan, stichtte een hemels koninkrijk op de aarde en noemde het DE ALLERHOOGSTE HEMEL.
11. Deze Heer noemde zichzelf DE HERE. Hij wekte een sterveling op, Swedenborg, die hij in de geest, en onderworpen, meenam naar vele van de laagste hemelen en hellen, waarbij hij zei:
12. Kijk eens naar degenen die niet de Here dienen! Hoe zwaar hebben zij het! En verder zei hij: Deze plaats der duisternis is de brahmaanse hemel; die duistere plaats is de boeddhisten hemel! Maar deze plaats van licht is de hemel van mij, DE HERE.
13. Op die manier stichtte deze druja-God een Swedenborg-hemel, en de stervelingen keken tegen hem op als was hij de ware Christus, en na hun dood gingen hun zielen daarheen.



14. Dus gebeurde er zoals in de oude tijd voorspeld was: Zie, hier de Christus! Zie, daar de Christus!

15. En, zoals met Loeamong's hemelse koninkrijken die in honderden overblijfselen uiteenvielen, zo was het met de hemelse koninkrijken van de andere valse Goden, Brahma de valse, en Boeddha de valse, zodat er op de aarde duizenden hemelse koninkrijkjes van duisternis en ellende waren, behorend aan kleinzielige Goden.

16. Nu verwierpen al deze druja-Goden Jehovih, of ze nu van Chine'ya, of Vind'yu, of Arabin'ya, of Uropa, of Guatama waren, maar ze eigenden zich de naam toe van een van de vier valse Goden, en ze verklaarden plechtig dat zij zelf de echte en ware God en verlosser waren.

17. En de menselijke sekten die hen volgden, deden hetzelfde. De presbyterianen belijdden de ware Christus, maar ze stelden alle anderen aan de kaak; de methodisten belijdden de ware Christus, maar ze verwierpen alle anderen als vals; de Mormonen belijdden de ware Christus, maar verwierpen alle anderen; de rooms-katholieken belijdden ook de ware Christus, maar klaagden alle anderen als vals aan. Zo ging het met allemaal, en geen van hen oefende gerechtigheid en goede werken uit, maar ze waren soldaten en geldjagers, uit egoïsme.

18. God had gezegd: Zie, ik geef een nieuw getuigenis aan de naties van de aarde: In de tijd dat ik overwon en de vier koppen van het beest uitwierp, begon de verbittering die tussen de verschillende sekten bestond, plotseling uit te sterven, en zij spraken vriendelijk tegen elkaar.

19. En zo was het.

## DE DAGERAAD VAN KOSMON.

### HOOFDSTUK XIX

1. Es zei: Terwijl nu de heilige raad nog steeds zitting hield in Paradijs, kwam er een licht, als een ster, en het bleef staan boven de troon van God. En de Stem kwam uit het licht en zei:
2. Zie, de valse Goden zijn uitgeworpen, en naar hun plaatsen gezonden.
3. Nimmermeer zal er een andere valse God, of Heer, of verlosser zijn om Mijn volk te misleiden.
4. Ik ben toereikend voor Mijn eigen scheppingen.
5. Laat dit daarom het begin zijn van het Kosmon Tijdperk.
6. Mijn volk heeft zich rondom de gehele aarde gevestigd, van oost naar west; de landen aan de westelijke oevers van Guatama zijn bewoond geworden.
7. Ga dan, Mijn God, Mijn Zoon, open de poorten van de hemel voor de stervelingen.
8. Laat Mijn engelen hen ontmoeten en met hen spreken, rechtstreeks.
9. Zie, Mijn etherische afgezante, Che'sivi'anathaotes, komt in een zee van vuur!
10. De ruimteschepen van de etherische Godin werden gezien, terwijl ze neerdaalden uit de hogere hemelen, komend als een open ring; om de hele aarde te omvatten.
11. Opnieuw sprak de Stem uit het licht en zei:
12. Ik ken geen onderscheid tussen mensen, rassen of sekten, of dogma's, of vroegere openbaringen. Alle mensen zijn Mijn mensen!
13. Open de poorten van de hemel; laat Mijn engelen met de stervelingen spreken!
14. Vlugger en vlugger kwamen de etherische aartsengelen, totdat alle hemelen van Paradijs waren omringd in de liefde van de Almachtige.
15. Toen riep God de legioenen op die de zaak onder hun hoede hadden, waar stervelingen geboren waren voor het werk in Jehovih's koninkrijk. En God zei:
16. Open de poorten van de hemel; laat de engelen van Jehovih spreken met de stervelingen; de tijd van het koninkrijk van de Vader is nabij!
17. Open de poorten van de hemel! Laat de engelen met macht naar voren komen!
18. En in Hydesville, in Guatama, op de aarde, openden de engelen in Jehovih's naam de deur, om die nimmermeer te sluiten, nooit! 5)

JEHOVIH, BRENGT DE SLAVERNIJ IN GUATAMA TEN VAL

## HOOFDSTUK XX

1. Es zei: In de oude tijden, en in de oosterse landen, begon Jehovih met Zijn openbaringen. Het westelijk continent bewaarde Hij voor de voltooiing daarvan.
2. Toen nu God over heel Guatama heenkeek, zag hij vier miljoen mensen in gebondenheid, als slaven; en hij zag dat zij bevrijd moesten worden. En daarom vroeg God aan de hoofd-rekenkundige van de heilige raad, een zekere Arak: Wie, van al de koningen van de aarde, heeft het grootste aantal slaven gehad?
3. En Arak zei: Xerxes, die in Yope'gah woont, in atmosferea.
4. God zei: Stuur een hemels schip naar hem toe en naar een miljard van zijn engelen en ook naar de Argosiër, Leonidas en een miljard van zijn engelen. En als zij hierheen gebracht zijn, moeten ze omlaaggaan naar de aarde, naar deze barbaren, en hun slaven bevrijden.
5. Arak groette en vertrok om de hemelse maarschalken zijn instructies te geven, en die stuurden onmiddellijk schepen en boodschappers volgens de aanwijzingen.
6. Toen zei God: Ik zal nu de ashars terugroepen, die wacht houden over deze stervelingen; en, voor een tijdlang, zullen zij in druja-duisternis wonen.
7. En dit werd gedaan, en dadelijk volgde er een oorlog tussen de slavenhouders en de naburige staten.
8. Daarop kwamen de Goden en engelen, hoog van graad, om getuige te zijn van het dodelijke schouwspel van de stervelingen; en om te bepalen hoe het beste de bewoners van dit grote land te kunnen winnen voor de vrijheid en voor Jehovih.
9. God had gezegd: Het is een eenvoudige zaak om een oorlog te winnen; maar om stervelingen de triomf van de gerechtigheid te laten inzien, is niet zo gemakkelijk. Wees daarom bescheiden in het geven van getuigenis voor Jehovih.
10. En daar namen twee miljoen man de wapenen op en raakten aan alle kanten in gevecht en het sterfelijk bloed stroomde in de vruchtbare aarde. En toch had geen van beide kanten zijn principes bepaald; of een standpunt ingenomen terwille van de gerechtigheid. Maar ze gingen door met vreselijk te vernietigen en tienduizenden de dood in te jagen!
11. Jehovih zei: Zend uw Parsi'e'aanse en Argos'yaanse engelen omlaag naar deze stervelingen, en door middel van inspiratie en dromen en visioenen zullen uw engelen tegen hen zeggen: Hij die zich aan de aarde hecht, zal vergeefs strijden; maar hij die rechtvaardigheid belijdt in Mijn naam, hij zal overwinnen. En miljoenen engelen daalden naar omlaag, en trachtten hen over te halen.
12. Maar de stervelingen wilden niet luisteren. Zelfs de opperbevelhebber, aan de zijde van de vrijheidstroepen, sloot zijn ziel af voor Jehovih. Ja, hijzelf drong de slavernij op met zijn machtige leger.
13. En de jaren gingen voorbij, en het hele volk begon te begrijpen, dat er zonder gerechtigheid geen einde aan de oorlog zou komen.
14. Jehovih zei: Slechts de dood kan deze mensen bereiken, of hen Mijn hand laten zien. Toch moet ge uw engelscharen uitsturen over al de noordelijke districten en hen inspireren tot de roep om vrijheid.
15. Toen vertrokken Xerxes en Leonidas, met hun twee miljard engelen, en ze verspreidden zich over het

noorden om de stervelingen te inspireren tot een meer hemels standpunt, om hen gerechtigheid en vrijheid te doen zien.

16. En, zo'n honderd dagen lang, verbleven deze engelen bij de stervelingen; maar vele stervelingen waren te grof en te aards om het te bevatten. Toen kwam Xerxes naar New York, en nam vandaar de beschermengelen weg, zij die geheiligd waren, en hij liet de stad in handen vallen van druja's. En, onmiddellijk, werd de stad ondergedompeld in een hel (oproer, anarchie uitg.), en de mensen waren als een dol geworden volk, wild en vreselijk.

17. Weer sprak Jehovih in de heilige raad in de hemel, en Hij zei: Laat Mijn engelen nogmaals gaan, en de stervelingen inspireren zich te richten op het licht van Mijn wil.

18. Opnieuw overstromden de engelen het land, en ze inspireerden de stervelingen dag en nacht om de vrijheid te eisen voor de slaven. En de Afgezante van Jehovih zei tegen haar inspirerende engelscharen: Tellen jullie de stervelingen, noord en zuid, wat betreft hun meerderheid van stemmen voor de vrijheid.

19. Terwijl nu de Goden de stervelingen telden en hen van graden voorzagen, ontdekten zij dat de meerderheid zich had geschaard aan de kant van de vrijheid.

20. Jehovih zei tegen Zijn Afgezante: Neem uw eigen inspirerende schare en ga omlaag naar de aarde, naar de stad Washington, naar Lincoln, de president, en breng deze zaak onder zijn aandacht, zodat hij Mij zal kunnen begrijpen. Want hij is niet aan doctrines gebonden. Om deze reden maakten Mijn engelen hem tot president, en voor het doel dat Ik in de hand houd.

21. En het zal geschieden dat Lincoln u zal horen, en hij zal in zichzelf besluiten tot de vrijheid voor de slaven. Maar hij zal uitkijken naar een teken van buiten, vreemd dat hij de engelen die hem bijstaan misschien verkeerd begrepen kan hebben. Maar Ik zal ook hiervoor zorgen.

22. En de engelen van Jehovih gingen in een visioen naar Lincoln, als een droom, en zij zeiden tegen hem: Lincoln! Lincoln! En hij antwoordde en zei: Wie bent u? 6)

23. En de engelen zeiden: Wij zijn degenen die komen in Jehovih's naam omwille van de vrijheid. Zie, miljoenen van Zijn engelen kijken omlaag uit de hemel en zouden naar uw legers toekomen, als u slechts de vrijheid zou aankondigen voor de slaven. De hand van de Schepper rust op deze aangelegenheid.

24. Lincoln ontwaakte, en hij was verontrust door zijn droom.

25. De volgende nacht kwamen de engelen opnieuw en herhaalden hun woorden, en ze voegden eraantoe: De grote meerderheid in het land is rijp voor deze kwestie. U bent bang dat het slechts een dwaze droom is. Maar wij zullen u morgen het bewijs geven.

26. Lincoln ontwaakte nog meer ongerust dan tevoren, maar herinnerde zich dat de engelen gezegd hadden: Wij zullen u morgen bewijs geven.

27. Jehovih zei: Ik zal deze kwestie tot een getuigenis maken voor deze natie, zodat niemand het zal kunnen tegenspreken. En ook zal Ik tonen hoe Mijn engelen alleen tewerk gaan en in machtige legioenen.

28. Nu woonde er in die tijd een helderziende in Washington, Nettie Mainard, door wie de geesten spraken als ze in trance was. En op de bovengenoemde dag spraken de engelen door haar en ze zeiden tegen een zekere kolonel Kase: Ga naar de president en breng hem bij deze vrouw.

29. En Kase 7) ging naar Lincoln, en vertelde hem wat er gezegd was. En toen Lincoln bij de zieneres

was, werd zij overschaduwd door de engel van Jehovih en deze zei tegen hem: Wij zeiden dat we u morgen het bewijs zouden geven. Luister, we herhalen tegenover u, dat Jehovih de hand in deze zaak heeft. Als u de vrijheid voor de slaven niet bekendmaakt, zult u niet slagen. Doet u dit wel, dan zullen de vijandige legers als sneeuw voor de zon verdwijnen.

30. Lincolns ogen werden geopend en hij ging direct heen en kondigde de vrijheid af voor alle vier miljoen slaven.

31. Xerxes zei tegen Leonidas: Jij, grote overwinnaar, jij zult me weer verslaan. Neem je miljard engelen en trek mee met de noordelijke legers en inspireer hen tot de overwinning. Geef hen zo'n kracht en moed als ze nooit eerder aan de dag gelegd hebben. En, wat mijzelf en mijn scharen betreft, wij zullen naar de zuidelijke legers gaan en we zullen hen inspireren te geloven dat ze overwonnen worden, en hen zo laten vluchten voor jouw soldaten.

32. Zo wezen deze grote engelstrijders zichzelf het werk toe. En kijk, de noordelijke legers liepen het land van de vijand onder de voet alsof de oorlog slechts een spel was; en de zuidelijke legers verdwenen, ontwapenden zichzelf, en keerden naar hun huizen terug

33. De slaven waren vrij!

34. Jehovih zei: Laat dit een getuigenis zijn, dat dit land de plaats is van het begin van het Kosmon Tijdperk. Er zal geen kaste bestaan temidden van Mijn volk.

35. Ik ging naar de Israëlieten, en in die dagen zei Ik: Handhaaf uzelf als een apart volk! Want Ik had een taak voor hen, hetgeen was om naar het westen te trekken en Mij te vestigen, de Al Ene. En zij kwamen naar het westen en vervulden Mijn geboden. Daarvoor heb Ik hen gezegend.

36. En Ik ging naar Chine'ya, en Ik zei: Laat de volgelingen van Chine zich als een apart volk houden, want Ik heb een opdracht voor hen; hetgeen was om Mij te vestigen, de Al Ene en het meest talrijke volk ter wereld te laten zien als een verenigd volk, vreedzaam. En zij hebben hun taak volbracht. En Ik zegende hen. En Ik ging ook naar Vind'yu, en stichtte er een machtig volk met een menigte van Goden en talen. Want Ik had een werk voor hen om te doen, hetgeen was om Mijn openbaringen te bewaren van sommige van de districten in Mijn hemelen daarboven; en in latere tijden dingen te bewijzen die Ik aan de Ouden had geopenbaard. Zij hebben hun werk ook volbracht, en Ik heb hen gezegend.

37. Maar, in dit tijdperk, kom Ik niet naar een apart volk, maar naar de vereniging van alle volkeren, met elkaar vermengd tot één volk. Vandaar dat Ik dit het Kosmon Tijdperk heb genoemd.

38. Voortaan zullen Mijn uitverkorenen bestaan uit de samengesmolten rassen, die Mij verkozen. En deze zullen tot de besten worden, het meest volmaakt van alle volken van de aarde.

39. En zij zullen niet het ras of de kleur in overweging nemen, maar gezondheid en edelmoedigheid voor wat betreft het vergankelijke deel; en wat de geest betreft, vrede, liefde, wijsheid en goede werken, en slechts één Grote Geest.

40. Leonidas zei tegen Xerxes: Het zal weldra openbaar worden dat wij hier zijn geweest met onze engelscharen. Laat ons, als getuigenis hiervan, een aantal engelen aanwijzen om een tijdlang bij de stervelingen te blijven. En zij moeten hen inspireren tot atletische sporten die eigen waren aan de Argos'yanen (Grieken) en de Parsi'e'anen (Perzen).

41. Hierin stemde Xerxes toe, en zij vroegen om zeshonderdduizend engelvrijwilligers; en zij ontvingen hen en gaven hen officieren en verdeelden hen op zo'n manier dat hun inspiratie de stervelingen zou doen

ontwikkelen in gezondheid, kracht en uithoudingsvermogen, door middel van atletische spelen.

42. En het gebeurde dat de engelen uit de hemel de atletische spelen invoerden bij dit volk, veraf en dichtbij. Jehovih zei: Zelfs hierin zal de mens de Oorzaak der oorzaken ontdekken, die ligt achter alle dingen die op de aarde gebeuren.

43. En de mens zocht naar de Oorzaak van deze dingen, en probeerde zichzelf te overtuigen van elke oorzaak behalve de enig juiste!

44. Jehovih zei: Ik zal deze mensen laten zien dat de hoofdoorzaak van belangrijke kwesties bij de stervelingen afkomstig is van de engelen uit Mijn hemelen.

45. Ik kom in Kosmon niet alleen om de stoffelijke mens te bevrijden, maar de geestelijke mens. Ik hief Mijn hand op tegen een God, die geworteld was in hun bestel; Ik zal hen geen oorlogen meer voor Mij laten uitvechten. Het verleden is voorbij; engelen en stervelingen zullen vrij zijn!

#### DE OPSTIJGING VAN DE ETHERISCHE SCHAREN

#### HOOFDSTUK XXI

1. Es zei: God, Jehovih's Zoon, was ontheven van zijn inspannend zwoegen voor de aarde en haar hemelen; en zijn opvolger en de Heren werden naar behoren gekroond.

2. Daarna maakten de hoofdvrouwen en hoge Goden en Godinnen uit de etherische hemelen zich gereed voor het huwelijk van Jehovih's bruiden en bruidegoms.

3. En God en zijn Heren en hoge beampten riepen alle hemelse graden bijeen die gereed waren voor de derde verrijzenis; en er waren, alles bij elkaar, zevententwintig miljard (27.000.000.000) bruiden en bruidegoms.

4. Behalve hen waren er in Paradijs meer dan dertig miljard engelen van lagere graden, die de ceremoniën zouden bijwonen.

5. Zo werden dus de ceremoniën voltooid in de gebruikelijke vorm; en de bruiden en bruidegoms werden begeleid naar de avalanza's, waarvan er elf in totaal waren. Toen gingen de etherische scharen, die de geboorte van Kosmon hadden ingeluid, aan boord. En na hen, God en zijn Heren en hoge beampten.

6. Intussen zongen en speelden de es'enaurs en trompettisten, twee miljard, voor de scharen, in heerlijkheid tot Jehovih.

7. Daarna gaf de hoofdvrouw het signaal voor het opstijgen, en, eenstemmig zeiden de machtige scharen: Stijg op! Naar U, Jehovih! Nader, nader tot U, Gij Almachtige.

8. En de vuurschepen vertrokken naar omhoog, draaiend en stijgend. Met meer dan veertig miljard engelen aan boord, stegen de avalanza's boven de pilaren van vuur, boven de troon van God, hoger en hoger draaiden en stegen de schepen van de scharen van Jehovih.

9. En de opstijgende engelen, en de engelen beneden, klaptten in hun handen en juichten van vrolijkheid en verheven heerlijkheid vanwege het overstelpende tafereel.

10. Zo stegen ze omhoog en vertrokken naar de hogere hemelen, die miljarden vereerders van de Schepper, die getuige waren geweest van de geboorte van het Kosmon Tijdperk, voor de engelen en stervelingen van deze wereld.

## Einde van het Boek van Es, de Dochter van Jehovih

### Opmerkingen van de uitgever bij het Boek van Es

- 1) Bovenaan de pagina: Met verwijzing naar Gods Boek van Ben leiden we hieruit af dat 'es' een uitdrukking is die 'geestelijke wereld' betekent, en niet een werkelijke engel of Godin, zoals die vermeld worden in de voorgaande boeken.
- 2) Dit is ongetwijfeld van toepassing op Mexico, Midden-Amerika en het noordelijk deel van Zuid-Amerika, en ook voor de West-Indische eilanden. Deze mensen noemen zich christenen, en het is letterlijk waar dat ze niet één enkele deugd ontwikkeld hebben.
- 3) Deze namen kan men aantreffen in "Fox's Book of Martyrs" en "Justin's Book of Christian Victims" - uitg.
- 4) Het aantal openlijk door de christenen vermoorde Indianen bedroeg niet veel meer dan de helft hiervan; maar toch stierven er drieëneenhalf miljoen Indianen, die eens dit land bewoonden, vanwege de behandeling door de christenen.
- 5) De eerste intelligente klop geluiden uit de geestenwereld begonnen in hetzelfde jaar als waarin de eerste nederzettingen in Californië ontstonden. Beide komen overeen met het jaar 1848 van het christelijke tijdperk. Maar ik zie in ronde getallen in deze openbaringen dat zij geplaatst worden in 1850 n. Chr.  
De algemene neergang van het christendom begon zich eerst verscheidenen jaren te manifesteren. Hetzelfde kan gezegd worden van het boeddhisme, brahmanisme en mohammedanisme.  
Het vrije verkeer rond de wereld, speciaal met China en Japan, had niet eerder plaats dan drie tot vijf jaar na de geestelijke manifestaties.  
De rooms-katholieke kerk wierp zo'n zes of zeven jaar na het begin van het Kosmon Tijdperk Christus uit en verklaarde de paus onfeilbaar en tot de plaatsvervanger van Christus. Het was ook verscheidene jaren later dat Garibaldi en Victor Emmanuel het aardse koninkrijk van Christus in Rome omverwierpen. Maar toch kan men, in de periode van een wereld, deze zaken beschouwen als te zijn gebeurd in dezelfde tijd. (uitg.)

6) Zowel Lincoln als zijn echtgenote hadden de gave van het voorspellen. In haar meisjesjaren vertelde ze vaak dat ze de vrouw zou worden van een president van de Verenigde Staten. En dat gebeurde. In andere opzichten had ze vele voorspellingen gedaan die naderhand waren uitgekomen. In het overlijdensbericht in de New York Herald van 17 juli 1882, werd verwezen naar Lincolns profetische kracht:

"Net na de verkiezing gebeurde er een zonderling voorval, waardoor eens te meer de gave der profetie, die Mevr. Lincoln bezat, aan het licht kwam"

Mr.Lincoln beschreef het met de volgende woorden:

"Het was na mijn verkiezing dat het nieuws de hele dag door met karrevrachten binnenkwam en er een grootse huldiging was geweest, zodat ik uitgeput was en naar huis ging om te rusten en mijzelf op een sofa in mijn kamer neerwierp. Tegenover de plaats waar ik lag, stond een bureau met daarop een draaispiegel, en terwijl ik daarin keek, zag ik mijzelf bijna in mijn hele lengte weerspiegeld, maar mijn gezicht, merkte ik op, had twee aparte en verschillende afbeeldingen; de punt van de neus van het ene was ongeveer zeven centimeter van die van de andere af. Ik voelde me een beetje bedrukt, geschrokken misschien. Ik kwam overeind en keek in het glas, maar het visioen verdween. Terwijl ik weer lag, zag ik het een tweede keer, duidelijker zo mogelijk dan tevoren, en toen merkte ik op dat één van de gezichten bleker was dan het andere. Ik stond op en ze versmolten, en ik ging weg en door de opwindung van die dag vergat ik het bijna, maar niet helemaal want het kwam zo af en toe boven en gaf me een vleugje angst, alsof er iets onplezierigs was gebeurd. Zodra ik thuis was gekomen vertelde ik mijn vrouw ervan en, een paar dagen later, probeerde ik het experiment opnieuw, toen, wis en waarachtig, het ding weer terugkwam; maar ik ben er later nooit meer in geslaagd de geest terug te laten komen hoewel ik het een keer probeerde, heel ijverig, om het mijn vrouw te laten zien, die er een beetje bezorgd over was. Ze dacht dat het een "teken" was, dat ik voor een tweede ambtstermijn gekozen zou worden, en dat de bleekheid van een van de gezichten een voorteken was dat ik de tweede ambtstermijn niet levend zou afmaken"

"Mr.Lincoln beschouwde het visioen als gezichtsbedrog, veroorzaakt door de zenuwen. De profetische verklaring van zijn vrouw over deze bijzonderheid, gezien in het licht van de daaropvolgende gebeurtenissen, schijnt zeker heel buitengewoon".

Hij werd voor een tweede ambtstermijn gekozen, maar kort daarna vermoord. (uitg.)

7) Indien u een volledig verslag van deze geschiedenis wilt hebben, verwijzen we u naar Col.Kase, 1601 North 14th Street, Philadelphia, Pa, U.S.A. ("1882 - vert.)

materiële aard voor eigen gewin. Zij zullen een tijdlang voorspoed genieten, maar eindigen in de confrontatie met hun dwaasheid en leugens.



## BOEK VAN HET OORDEEL

Dit gaat over de graden en niveaus van de stervelingen en engelen in het licht van God, zoals het woord tot Es, de Dochter van Jehovih, kwam.

### HOOFDSTUK I

1. Dit zijn de woorden van het oordeel volgens de wil van God, Jehovih's Zoon, zoals ze zijn weergegeven door Es 1), voor de verrijzenis van de mens.
2. Luister naar de woorden van uw God, O mens! Ik ben uw oudere broeder met tienduizenden jaren ervaring. Doe uw voordeel met mijn wijsheid, en verneem de verhandeling van uw God.
2. Jehovih, de Schepper van alle dingen, sprak tot mij, uw God en Hij zei: Leen mij uw oor, O God, Mijn afgezant van de aarde en haar hemelen voor dit, uw tijdperk. Gehoorzaam aan Mijn opdrachten, en leer de stervelingen en de engelen van uw lagere hemelen Mij te kennen en zich te verheugen in Mijn
3. scheppingen. Nu is de tijd gekomen waarop het licht van uw inspiratie en uw engelen zich zal uitstrekken rond de hele aarde en ook in haar hemelen.
4. Tijdens alle vorige cyclussen hadden Mijn Goden te maken met aparte gebieden van de aarde; Mijn openbaringen waren voor elk daarvan, voor een speciale tijd die nu op handen is. Ik heb dit land zo voorbereid, onbelemmerd door Goden en verlossers en Heren, niet afgedwongen door het zwaard, dat Mijn openbaringen van deze dag af zullen worden uitgegeven en niet onderdrukt. En u zult aan de stervelingen het plan van Mijn werelden openbaren; en wat betreft wie u bent, en de methode van uw inspiratie en gezag over de aarde en haar hemelse koninkrijken.
5. U zult de poorten van de hemel voor een tijd openhouden en de geesten van de doden zullen omgaan met stervelingen, goed en kwaad, wijs en dwaas. En de stervelingen zullen hen zien en rechtstreeks met hen praten; en zij zullen hun eigen familie herkennen, zoons en dochters, vaders en moeders, broers en zusters, de doden en de levenden.
6. En de engelen zullen de ijelheid van de stoffelijke dingen laten zien, en het vermogen van het ene vaste lichaam dat onbeschadigd door het andere vaste lichaam heengaat.
7. Ja, de engelen zullen van grote afstanden zware substanties brengen en ze omlaagwerpen in aanwezigheid van de stervelingen, die deze dingen zullen zien gebeuren en erover getuigenis zullen afleggen.
8. En de mensen zullen begrijpen dat, evenals er planten, bomen, vissen en slangen door Mijn engelen verplaatst kunnen worden, er ook virussen en pestilenties door de engelen van de duisternis kunnen worden gebracht om de stervelingen ter dood te brengen.
9. En u zult toestaan dat er boze geesten komen en allerlei druja's, en vampiers en zogenaamd gereïncarneerde geesten, om zich aan de stervelingen te manifesteren, opdat zij zullen weten hoe Mijn openbaringen de zaken van hemel en aarde ontvouwen.
10. Want de mens moet begrijpen wat Ik bedoel met de woorden: Zoals u op de aarde handelt, zo zult u oogsten in de hemel.

11. En u zult toestaan dat er stervelingen in de duisternis belanden, zij die de engelen raadplegen over geldzaken, of over trouwen, of voor zichzelf, of uit nieuwsgierigheid, of lichtzinnigheid, of voor
12. En degene die naar de geesten van bekende mensen vraagt, laat u toe dat hij bedrogen wordt door druja's en allerlei leugenachtige geesten.
13. En hij die vraagt om de materialisatie van beroemde personen, of van Mozes, of Jezus, of Kriste, of van welke goedbekende naam uit de oude tijden dan ook, laat hem antwoord geven door boze geesten en bedriegers.
14. Hij die van de engelen iets verlangt voor eigen gewin en de kracht tot sar'gis (materialiseren) bezit, geef hem een bende druja's en vampiers, en geef ze grote macht om tekenen te geven en wonderen te doen.
15. En hij die de engelen raadpleegt zonder erop te letten om zelf een beter mens te worden, laat hem ook de gevangene worden van leugenachtige geesten.
16. En laat u toe, dat alle mensen die zich met vis of vlees voeden, door vampiers bezeten worden.
17. En zij die zich bedrinken, en roken of verdovende middelen gebruiken, laat hen door fetals en zogenaamde reïncarnatie-geesten bezeten worden.
18. En in families waarvan de erfgenamen worden geboren uit ouders die uit materiële overwegingen gehuwd zijn, laat daar kwelgeesten binnenkomen zodat ze krankzinnig worden.
19. Want zij zullen de betekenis van het woord "hel" te weten moeten komen, zoals dat van toepassing is op de lagere hemelen.

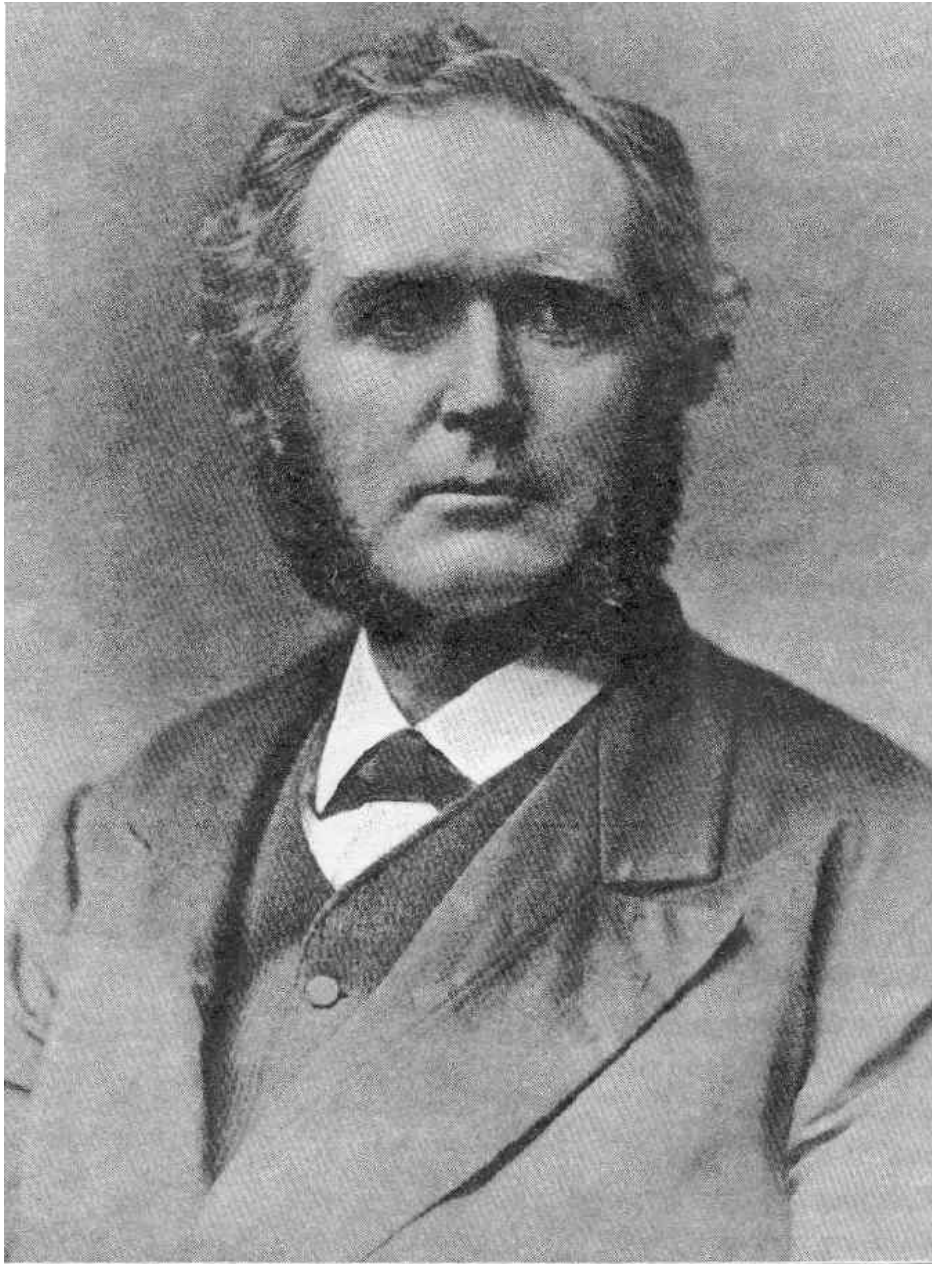

DR. JOHN BALLOU NEWBROUGH

20. En wie er ook Goden of verlossers aanbidt vanwege de wonderen, geeft u hem overvloedig veel wonderen en tekenen door middel van onreine geesten, en door sterfelijke sar'gis (mediums) van lage graad. Ja, u zult zelfs geesten van de duisternis toestaan om zich voor te doen als deze Goden, opdat de stervelingen te weten zullen komen welk soort boze geesten er in hun kerken en tempels huist.

21. En de rijke man, die doet alsof hij rechtvaardig is, maar de armen niet behandelt als zichzelf, geeft u hem een schare huichelachtige en liegende engelen, zodat hij zich bewust kan worden van het gezelschap in de hemel waar hij zijn geest voor gaat openstellen.

22. Geef tekenen en wonderen aan de onreine ziener alswel aan de reine; aan de leugenaar en bedrieger alswel aan de waarachtige man.

23. Want Ik zal de eredienst van alle Goden en Heren en verlossers uitroeien op grond van wonderen.

24. En u zult grote leugenaars nemen, en hen liegende geesten geven die via hen spreken door inspiratie en trance. En deze geesten zullen de namen aannemen van grote personen die sinds lang dood zijn. En ze zullen grote welsprekendheid en wijsheid en waarheid aan de dag leggen: maar toch zal hun gepreek van weinig nut zijn voor de gerechtigheid, of voor goede werken.

25. En hun juichende toehoorders zullen niets bijdragen aan de armen, noch enige verbetering toevoegen aan de doctrine van de ouderen.

26. Want de geesten die door hen spreken zullen van de eerste verrijzenis zijn, en Mij, noch de hogere koninkrijken kennen. Ze zullen werkelijk van dezelfde soort zijn als de geesten die dienstdoen in de kerken en tempels, en nog niet van de aarde bevrijd zijn.

27. En sommigen zullen zeggen: Luister naar mij, want ik ben God! Sommigen zullen zeggen: Luister naar mij, want ik ben de Here! Sommigen zullen zeggen: Luister naar mij, want ik ben Jehovih! En anderen zullen de namen aannemen van stervelingen die grote macht hadden op aarde. Laat ze deze dingen doen.

28. Want Ik zal de mens laten begrijpen dat hij niets van engelen of mensen moet aannemen vanwege de naam die men bezigt. Alleen op verdienste van wijsheid en waarheid, en op zulke goede doctrines voor hoe de mensen uit de duisternis op te heffen, en uit armoe en misdaad, moeten zij de gesproken of de geschreven woorden aanvaarden.

29. En ze zullen proberen om het doen van goede werken te organiseren, maar het zal ze niet lukken. Want vele zullen verlangen om leiders te zijn, omdat ze onder invloed van egoïstische motieven staan en de toejuchingen van de mensen verlangen.

30. En ze zullen doen alsof ze voor de vrijheid zijn, maar ze zullen hun woord niet geven voor welke opoffering dan ook, niet als het hen geld kost, noch voor een mening omwille van het algemeen welzijn.

31. En uit hun werken zal weinig goeds voortkomen, en nog minder vrede van de ziel zal tot hen komen. Want ze zullen redetwisten en ruziemaken en verdeeld zijn in al hun ideeën en filosofieën en gevoelens, en in hun begrip van Mijn koninkrijken.

32. Want, op deze wijze, zult u hen tonen dat zij onder invloed staan van de ongeordende es-wereld, en van geesten die nog niet zijn binnengegaan in Mijn verrijzenissen, die Ik voor hen schiep. Maar in de tijd van het licht van Mijn openbaringen zult u er enige verheffen, hier en daar, die in staat zijn het Al Licht te onderscheiden. En hen laat u tot basis vormen voor Mijn koninkrijk op de aarde.

33. En zij moeten alle Goden en Heren en verlossers afweren, en alleen Mij belijden, de Grote Geest, Jehovih.

34. En zij moeten zich op erewoord aan elkaar verbinden in volkomenheid, als broeders en zusters en hun

bezittingen gemeenschappelijk beheren.

35. Leven om zichzelf en anderen geestelijk te vervolmaken, en voor goede werken.

36. Zij zullen geen vis eten, noch vlees of welk schepsel dan ook dat de levensadem inademt.

37. En de zevende dag houden als een dag van gemeenschap met Mij en Mijn engelscharen.

38. Met riten en ceremoniën om al de doctrines in de wereld te verklaren.

39. Het goede toepassen op het kwade; geweldloosheid tegen vervolging en belediging.

40. En de oorlog afzweren; zelfs als het nodig is liever de dood te ondergaan dan eraan deel te nemen.

41. En zij zullen een geordend lichaam worden, in gemeenschappen van tientallen, twintigtallen, honderdtallen en duizendtallen.

42. Maar zij zullen geen leiders hebben, alleen hun Schepper; maar georganiseerd zijn terwille van de goede werken.

43. Maar zij zullen niet rondtrekken om tegen de zondaren te prediken voor bekering.

44. Ook niet prediken voor liefdadigheid aan de armen.

45. Maar zijzelf zullen uitgaan en zondaren bijeenbrengen, en de armen en hulpelozen en wezen; en ze in geriefelijke huizen onderbrengen en ze leren hoe ze moeten leven, om een heerlijkheid te zijn voor Mij en Mijn koninkrijken.

46. Naar zulke mensen zullen Mijn engelen uit de tweede verrijzenis toekomen, en hulp verlenen in Mijn naam voor de vreugde van de aarde.

47. En als zulke mensen sterven, zullen zij ontvangen worden in de tweede verrijzenis en ontkomen aan de eerste.

48. Ook zal geen enkel ander mens in de hele wereld aan de plaats van de eerste verrijzenis ontkomen.

49. Al zijn het koningen, koninginnen, of bedelaars, of brahmanen, of boeddhisten, of christenen, of mohammedanen, of welke andere komediant dan ook in de hemel of op de aarde.

50. De dagen van prediken en belijden zijn ten einde. Ik wil alleen de praktijk.

51. Hij die zich niet in Mijn georganiseerde koninkrijken op de aarde bevindt, zal naar Mijn ongeorganiseerde koninkrijken in de hemel gaan.

52. Het gelijke bij het gelijke, zo schiep Ik de hemel en de aarde, en alle dingen daarvan.

## HOOFDSTUK II

1. God, de afgezant van Jehovih, zegt: U zult regelmatig samenkomen voor gemeenschap met de engelen, en de omgang met hen in stand houden. Want op geen andere wijze kunt u de onsterfelijkheid van de ziel aantonen.
2. Doe dit in naam van Jehovih, en voor het geestelijk licht met betrekking tot geestelijke dingen.
3. Hij die de geesten raadpleegt voor aardse dingen, zal in de duisternis terechtkomen.
4. Maar als u bijeenkomt, laat dan geen mens of geest als toeschouwer voor anderen zijn. Maar zoals alle mensen op het veld werken om de oogst binnen te halen, zo moeten alle leden in de samenkomst, door gebed of door muziek aan heerlijkheid bijdragen voor de Vader.
5. Denk eraan dat het eenvoudigste gebed, zelfs met gestamelde woorden, als het gevoelvol wordt gegeven, net zo sterk is voor Jehovih als de beste redevoering.
6. Van alle mensen zal de geest zich uitstorten in lofprijzing aan de Vader, overeenkomstig hetgeen ervoor geschapen werd. Meer wordt van een mens niet verlangd.
7. Maar dit zal velen overkomen: Terwijl zij leren te spreken in trancetoestand of door inspiratie, zullen zij zich voorstellen dat zij geleid worden door bepaalde engelen, terwijl het in feite uit hun eigen geest komt, die losstaat van de stoffelijke zintuigen.
8. Anderen die beïnvloed worden, zullen zich verbeelden dat zij het zelf doen en niet een engel, hoewel er een engel door hen spreekt. Dit was het geval met Ka'yu (Confucius -uitg.) Beide zijn goed, en zullen in praktijk gebracht worden.
9. Laat niemand zich zorgen maken of het zijn eigen geest betreft of een engel; want het is slechts de uitkomst die van waarde is. In die dagen zullen alle dingen op zichzelf staan, en niet op een zogenaamde autoriteit.
10. En laat niet hij, die uit zijn eigen geest spreekt, oordelen dat anderen net zo zijn; ook niet het omgekeerde hiervan, want geen twee in de hele wereld zijn aan elkaar gelijk.
11. Zij, die niet ervaren hebben hoe het geestelijk zelf zich losmaakt van het stoffelijk zelf (de trance), geloven dat alle spraak slechts uit de stoffelijke zintuigen voortkomt, of uit een ziekelijke toestand. Zulke mensen kan men hun uitleg niet aanrekenen; eerder moet u medelijden met ze hebben en geen antwoord geven.
12. Want veel van zulke mensen, zelfs nadat ze overleden zijn, zullen niet toegeven dat ze dood zijn vanwege de duisternis op hen.
13. Het is verstandiger voor de spiritueel aangelegde om op zichzelf te blijven, speciaal als hij in eenheid is met Jehovih en Zijn engelen. Want een groter wonder dan dit zal erop volgen: sommigen zullen de trance van de tweede verrijzenis binnengaan en in de geest uit het lichaam treden, maar alleen subjectief; anderen zullen de trance van de tweede verrijzenis binnengaan en objectief in de geest uit het lichaam treden. En de eerste zal slechts geloven dat de tweede net als hijzelf alleen subjectief was uitgetreden. Geen twee mensen in de hele wereld heb ik eender geschapen, zegt Jehovih. Zelfs velen, na hun overlijden, zijn niet in staat om objectief de tweede verrijzenis binnen te gaan. Hij, die in subjectieve toestand verkeert, spreekt en schrijft vanaf de aarde en ziet omhoog; hij, die uit de objectieve hemelen komt, spreekt en schrijft als iemand die uit Mijn koninkrijken naar de aarde omlaagkomt.

14. Twee omstandigheden zullen zich manifesteren: de subjectieve spiritualisten zullen zich aansluiten bij de wereldse mensen, die de Eeuwig Tegenwoordige Persoon ontkennen, en zij zullen aardse bezigheden najagen voor eigen gewin; maar de objectieve spiritualisten, die leven voor het geestelijke, zullen Faithists zijn, gelovigen van de Eeuwig Tegenwoordige Persoon, Jehovih, die zij niet alleen met woorden zullen aanbidden, maar door zichzelf af te zweren, en zich te verenigen in broederschappen, omwille van het goed doen voor anderen. Deze laatsten zijn de uitverkoren mensen van de Vader in het Kosmon tijdperk, en zij zullen het allerhoogste in de hele wereld worden.

15. Deze drie mensensoorten, de wereldse mensen, de gelovigen en de Faithists zijn er in alle tijden van de wereld geweest. Alleen de laatsten van hen brachten harmonie en goede werken tot stand. Beide anderen zijn weerstrevers, ruziezoekers, strijders, ontbinders en slopers van alle dingen.

16. Toch zullen de Faithists, die vertrouwen hebben in de Al Persoon, uiteindelijk de hele wereld bezitten en er een paradijs van maken van vrede en liefde.

17. Zoals de eerste wordt gebonden aan het vlees, en de tweede aan de geesten uit hada, zo wordt de Faithist gebonden aan Jehovih, hetgeen bevrijding betekent. Zoals de tweede zich kan onderhouden met de geesten van de eerste verrijzenis, zo kan de Faithist zich onderhouden met de Vader door de tweede verrijzenis.

18. Niettemin zal er dit gebeuren: de tweede zal zeggen: mijn engelen zijn hoog, de uwe zijn laag! Of ze zullen vragen: hoe weet u dat uw licht hoger is dan het onze?

19. En de Faithists zullen hen antwoorden en zeggen: wij weten niet van hoog, noch laag. Wij geven alle dingen op, teneinde Jehovih te dienen door goede werken te doen voor onze medemensen.

20. En Jehovih zal tussen hen oordelen wat betreft hoog of laag; niet vanwege hun woorden, maar vanwege hun werken.

21. En de tekenen van de goede werken en zelfverloochening zullen als getuige dienen voor het oog van de wereld, waar de inspiratie van iedereen vandaan komt.

22. Laat geen mens zeggen dat alleen helderzienden en profeten en personen die tekens en wonderen doen onder de invloed zijn van geesten; want even zoveel als zij staan ook andere stervelingen onder het gezag van de geesten. Werkelijk, de trouweloze, de ongelovige, de filosoof, de advocaat, de rechter, de dominee, de fanaticus en alle anderen, worden meer beheerst door de geesten der doden dan door hun eigen persoonlijke geest. En hoe meer de menselijke geest opgaat in zijn eigen lichamelijkeheid, hoe meer hij onderworpen is aan vampiers en geesten der duisternis.

23. Ook weet de filosoof niet of zijn ideeën van Jehovih afkomstig zijn of van de geesten der doden.

24. Wie ook maar getuige was en zeker weet dat hij de geesten der doden heeft gezien, voor hem is die wetenschap onaantastbaar. En hij die de tweede verrijzenis is binnengegaan, zelfs terwijl hij sterfelijk was, voor hem is die wetenschap onaantastbaar.

25. Maar hij die de Eeuwig Tegenwoordige Persoon gevonden heeft, voor hem is zijn kennis groter dan al het andere. En niemand, lager dan hij, kan over hem oordelen. Ook kan geen mens deze kennis verwerven, als hij niet eerst aan de andere twee voorwaarden heeft voldaan.

26. Niemand kent de Schepper, tenzij hij de gemeenschap met de geesten heeft waargemaakt. Ook kan geen mens naar de tweede verrijzenis opstijgen, voordat hij gestegen is in geloof aan de Al Ene, Jehovih.

27. Evenmin zal de brahmaan, of de mohammedaan, of de boeddhist, of de christen, zich aansluiten bij de tweede verrijzenis (gemeenschappen - uitg.) op aarde of in de hemel.

28. Want zij hebben niet de leerstelling van eenheid; zij zijn als een huis dat in zichzelf verdeeld is. Hun kolonies en gemeenschappen zullen in alle gevallen mislukken.

29. Er zal slechts één leerstelling zijn, en dat is Jehovih, de Al Persoon, die Eeuwig Tegenwoordig is; met goede werken gedaan voor anderen, met alle wijsheid en kracht die men bezit.

30. En dit zal ingang vinden bij de jongeren, die u als wezen en verschoppelingen zult opnemen in hun vroegste jeugd, hen grondvestend in het licht van Jehovih, hen lerend vanaf het begin om te zingen en tot Hem te bidden, met eerbied en vrees en vreugde, opdat Hij verheerlijkt moge worden door hun reinheid en goede werken.

31. En zij zullen opgroeien, van alle nationaliteiten, en rassen, onbekend met: dit is van mij of dat is van mij, of dat is van jou, maar begrijpen dat zij niets bezitten en dat alle dingen van Jehovih zijn.



### HOOFDSTUK III

Het oordeel over de BRAHMANEN, de BOEDDHISTEN, de CHRISTENEN, de MOHAMMEDANEN, de CONFUCIANEN, de JODEN en alle andere volken op aarde, volgens de woorden van God.

1. Denk niet, O mens, dat ik ontoereikend ben voor de tijden en seizoenen. Of zegt u, dat God in de donkere dagen van de aarde sprak, maar in de laatste tijd zijn mond hield?
2. Luister, ik ben uw oudere broeder, en net als een kapitein van de aarde en haar hemelen, voor een tijdlang. Zoals ik ben, zo waren mijn voorgangers in de tijd van de Ouden:
3. Afgezanten van de Allerhoogste, Jehovih!
4. Wiens kracht en wijsheid mij gegeven zijn, op dezelfde manier als waarop uw aardse koninkrijken worden geregeerd en gedisciplineerd.
5. Daarin zal orde kunnen bijdragen tot de verrijzenis van al Zijn geschapen wezens.
6. Om te beginnen vermaan ik u, dat hij die zegt: GOD! GOD! vergeefs roept.
7. Ik ben gekomen om alle Goden en Heren en verlossers af te schaffen, en niet om ze op te richten.
8. Want wat voorbij is, is voorbij.
9. Maar wie ook van nu af aan mijn woord verneemt en mijn gebod, en doorgaat om een afgod te maken van de een of andere naam, in plaats van de Grote Geest, lastert zijn Schepper.
10. Maar hij die uit de grond van zijn hart zegt: GOD! GOD! en daarmee de Eeuwig Tegenwoordige bedoelt, de Schepper, is in mijn ogen geen godslasteraar.
11. En hij die zegt: ORMAZD, ORMAZD! en de Eeuwig Tegenwoordige, de Schepper bedoelt, is geen godslasteraar in mijn ogen.
12. En al wie welke naam in welke taal ook uitroept met de betekenis van de Eeuwig Tegenwoordige, de Schepper, is geen godslasteraar in mijn ogen.
13. Maar hij die zegt: BRAHMA, BRAHMA! en daarmee een God met de gestalte en de vorm van een man bedoelt, zittend op een troon in de hemel, is een lasteraar tegen Jehovih, de Eeuwig Tegenwoordige, de Schepper.
14. En hij die zegt: BOEDDHA, BOEDDHA! en een God met de gestalte en vorm van een man bedoelt, zittend op een troon in de hemel, is een lasteraar tegen Jehovih, de Eeuwig Tegenwoordige, de Schepper.
15. En hij die zegt: CHRISTUS, CHRISTUS! en daarmee een God met de gestalte en vorm van een man bedoelt, die op een troon in de hemel zit, is een lasteraar tegen Jehovih, de Schepper en Al Persoon.
16. En al wie de naam aanroept van een of andere man of engel, en zo iemand aanbidt als een God, is een afgodendienaar in mijn ogen.
17. Ook oordeel ik hen niet als minder afgodisch wanneer zij slechts stenen afgoden of gesneden beelden zouden aanbidden.
18. En wie er ook zegt: Godheid, Godheid! en Goddelijkheid, Goddelijkheid! en Goddelijke Wet en

Natuurwet, wordt veroordeeld tot de duisternis.

19. Want ik verkondig mijn hemelen voor geopend, en de weg naar begrip duidelijk,

20. Jehovih is Eeuwig Tegenwoordig, en handelt door de kracht van Zijn Tegenwoordigheid, en niet door welke wet dan ook.

21. En al wie datgene zegt, waardoor de mensen gaan geloven dat Hij niet Tegenwoordig is, of dat Hij is weggegaan en bepaalde wetten heeft achtergelaten in Zijn plaats, diezelfde wordt geoordeeld een lasteraar te zijn tegen Jehovih.

22. En al wie zegt: ROEP DEZE VERLOSSER AAN, OF DIE VERLOSSER, EN UW ZONDEN ZULLEN U VERGEVEN WORDEN; EN, OMDAT U HEM HEBT AANGEROEPEN, IN HET UUR VAN UW DOOD, ZULT U OPSTIJGEN NAAR HET HEMELSE PARADIJS, diezelfde is een vervalser van mijn koninkrijken en een lasteraar tegen Jehovih.

23. En al wie zeggen: KOM NAAR DE KERK, EN NAAR DE PRIESTER, EN BID EN BELIID UW ZONDEN, EN U ZULT VERGEVING VOOR UW ZONDEN ONTVANGEN, diezelfden zijn vervalzers van mijn koninkrijken en lasteraars tegen Jehovih, de Schepper.

24. Ik heb alleen gezorgd voor verrijzenis in deze wereld of in de hemelen boven, als er goede werken zijn gedaan voor anderen; en dat is dienen van Jehovih, de Al Persoon; en niet vanwege een of andere aanbidding of belijdenis die werd gedaan voor een van de afgoden op aarde of in de hemel.

25. Ook bestaat er geen enkele verlossing in de hemel voor de brahmanen, af de boeddhisten, of de christenen, vanwege hun gebeden of belijdenissen.

26. Maar waar goede werken zijn gevolgd door samenwerking en het opheffen van mensen uit ellende en misdaad, dat wordt geoordeeld als aanbidding te zijn van de Grote Geest, Jehovih.

27. Waar de brahmanen een volk hebben laten vallen van kennis tot onwetendheid, of van deugd tot verdorvenheid, mijn oordeel is tegen hen.

28. Waar de boeddhisten een volk hebben laten vallen van kennis tot onwetendheid, of van deugd tot verdorvenheid, mijn oordeel is tegen hen.

29. Waar de ka'yuanen (confucianen - uitg.) een volk hebben laten vallen van kennis tot onwetendheid, of van deugd tot verdorvenheid, is mijn oordeel tegen hen.

30. Waar de christenen een volk hebben laten vallen van kennis tot onwetendheid, of van deugd tot verdorvenheid, is mijn oordeel tegen hen.

31. Waar de mohammedanen een volk hebben laten vallen van kennis tot onwetendheid, of van deugd tot verdorvenheid, is mijn oordeel tegen hen.

32. Waar armoede en landloperij en alle soorten van duisternis zijn toegenomen in een van de steden of landen van een van deze afgodendienaars, is mijn oordeel tegen hen.

33. Zij zullen zich niet verontschuldigen, noch aan mijn oordeel ontkomen door te zeggen: O, de echte brahmaan, of de echte boeddhist, of de echte mohammedaan is niet gevallen. Zij die gevallen zijn, waren degenen die niet onze doctrines aanhingen uit de grond van hun hart.

34. Want mijn oordeel is ook tegen onmacht. Zij hebben hun verschillende godsdiensten honderden jaren lang uitgeprobeerd. En zij hebben geen enkele stad met rechtvaardige mensen verheven.

35. Daarom ben ik gekomen om deze doctrines te verwijderen, en hen datgene te geven wat uit zichzelf zal bewijzen macht te bezitten in de hele wereld.

36. Dat, wat ik verkondig, zal door de engelen van de tweede verrijzenis worden bekendgemaakt aan alle naties en volken.

37. Mijn licht is niet slechts voor één volk, behoudens de rechtvaardigen die de Schepper dienen door goed te doen aan alle mensen. In mijn oog zijn de naties in de delen van de aarde als één volk, broeders en zusters.

38. Ik neem hen al hun idolen af, hun Goden; maar ik geef hen een grotere, de Schepper.

39. Ik zeg tot hen: Ik liet toe dat mijn kinderen afgodsbeelden hadden; maar nu zijn jullie grote mensen, doe je afgodsbeelden weg en neem Jehovih aan, die de Schepper van alles is.

40. Ook zal niemand meer zeggen: Ik vereer het brahmaanse beginsel, of het boeddhistische beginsel, of het ka'yuaanse beginsel, of het christelijke beginsel, of het mohammedaanse beginsel. Want zij allen hebben zichzelf bewezen door in oorlog en vernietiging uit te monden.

41. Geen van hen heeft vertrouwen in Jehovih, maar wel in hun legers van soldaten, en in hun dodelijke wapens.

42. Maar ik geef slechts één beginsel aan alle mensen, en dat is Jehovih te dienen. Dit is ruim voldoende voor de verlossing en verrijzenis van alle mensen. En ik wil totaal niets anders hebben.

43. Probeer, O mens, te geloven in de Al Persoon, Die Eeuwig Tegenwoordig is, wiens oog op u is, wiens oor naar u luistert; want Hij is de Al Ene, die het wachtwoord is tot de hoogste hemelen

44. En u mag uw afgodsbeeld aanroepen voor de poorten van mijn hemelen, maar de poorten zullen niet voor u geopend worden. Want ik wil geen twist hebben in mijn verheven koninkrijken in de hemel, wat betreft Goden, Heren en verlossers.

45. Totdat u zich van hen gereinigt hebt en in smetteloos wit als dienaar van de Allerhoogste komt, kunt u het licht van mijn koninkrijken in de hemel niet verdragen.

46. Maar dan moet u als geest naar de aarde terugkeren, en in de kerk of tempel van uw uitverkoren God verblijven en rondwalen, koppig van zinnen, een prooi voor druja's en vampiers en andere engelen uit de duisternis.

47. Heb vertrouwen, O mens, in Hem die u levend schiep, over Hem kan geen vergissing bestaan. Verheerlijk Hem met rechtvaardige werken, erop vertrouwend dat zoals Hij u in het leven bracht, Hij ook voor u zal zorgen, overeenkomstig uw verdiensten.

#### HOOFDSTUK IV

De aantallen van het oordeel, volgens de woorden van God.

1. Luister naar de woorden van uw God, O mens; ik ben uw oudere broeder, de kapitein van hemel en aarde.

2. Daarom verklaar ik u op deze dag, dat van hetzelfde getuigenis zal worden afgelegd door miljoenen engelen aan de stervelingen, voordat een generatie voorbijgaat.

3. Van brahmaanse engelen in de laagste van de hemelen, als zwervers op de aarde, zijn er op deze dag meer dan vier miljard.

4. Van boeddhistische engelen in de laagste van de hemelen, als zwervers op de aarde, zijn er op deze dag meer dan zeven miljard.

5. Van ka'yuaanse engelen in de laagste hemelen, zwervers op de aarde, zijn er vandaag meer dan drie miljard.

6. Van christelijke engelen in de laagste hemelen, zwervers op de aarde, zijn er op deze dag meer dan drie miljard.

7. Van mohammedaanse engelen in de laagste hemelen, als zwervers over de aarde, zijn er vandaag meer dan twee miljard.

8. Van joodse engelen in de laagste hemelen, als zwervers op de aarde, zijn er vandaag meer dan dertig miljoen.

9. En wat betreft andere engelen, afgodisch en anderszins, ook op de aarde, zijn er meer dan twaalf miljard.

10. En van al deze engelen is er niet één boven graad vijf, in de eerste verrijzenis.

11. Maar van degenen die beneden graad één zijn, bestaan er meer dan zes miljard, en zij omvatten engelen die niets meer weten dan baby's, ofschoon zij wat betreft hun aardse leven opgegroeide volwassenen zijn. Sommigen zijn vampiers, sommigen reïncarnisten (professionele reïncarnatie-geesten), die zich vastklampen aan een sterveling gedurende zijn levensperiode, en zich daarna inplanten in een andere sterveling tijdens diens leven, enzovoorts, en zij beweren gereïncarneerd te zijn, en weten in feite van geen andere hemelen en ze zijn ongelovigen in de Al Persoon en in mijn verheven koninkrijken.

12. Degenen die zich beneden graad één bevinden, heb ik op deze dag ingedeeld als druja's, omdat zij de aarde niet verlaten hebben en de eerste verrijzenis zijn binnengegaan.

12a. (Engelse uitg. 1891 - vert.): Degenen die zich beneden graad één bevinden, heeft uw God als druja's ingedeeld, omdat het geesten zijn die de aarde niet verlaten hebben en aan stervelingen gebonden zijn.

13. Zij bewonen hoofdzakelijk de oudste steden en de smerige en onfatsoenlijke plaatsen; niettemin wonen zij ook in de paleizen van koningen en koninginnen, keizers en pausen, priesters en rijke mensen.

14. Van graad één zijn er honderden miljoenen engelen die op de aarde rondwalen en roepen: Ik wil naar Brahma, ik wil naar Boeddha, ik wil naar Jezus, ik wil naar Christus.

15. En ik stuur mijn scharen hoogverheven engelen naar ze toe en zeg: Komen jullie naar de koninkrijken van Jehovih, om gekleed en gevoed te worden, en te leren om anderen te kleden en te voeden, want dit is de weg van de verrijzenis.

16. Maar zij willen het niet geloven, want ze keren zich af met een koppig hart, net als u van de aarde, en ze zeggen: Nee, ik zal alleen stijgen door gebeden en belijdenissen. Ik wil onmiddellijk veranderd worden, in een handomdraai, en opstijgen en aan de rechterhand van God gaan zitten.

17. En er zijn honderden miljoenen die dood zijn en niets weten, maar omdat ze geloofden in een oordeelsdag gingen ze slapen en wachten nu op de bazuin van Gabriël die hen tevoorschijn zal roepen.
18. En ik stuur mijn verhevenen naar ze toe om ze wakker te maken, maar ze zijn beneveld door hun geloof, en ze vallen telkens weer terug, jarenlang, honderden jaren!
19. Jehovih's opdracht vervullend, dat al wie op aarde gebonden is, in de hemel gebonden zal zijn.
20. En, net als een beschonken man op de aarde een ander tot dronkenschap verleidt, zo zijn er honderden miljoenen afgodische engelen die naar de stervelingen terugkeren en ze overhalen tot dezelfde doctrines en de-zelfde uitpattingen als van hen.
21. Luister naar de woorden van uw God, O mens, en wees verstandig in uw oordeel: Hij, die u levend schiep, schonk u van Zijn Eigen Wezen. Wees standvastig jegens Hem, en u zult zich niet vergissen, maar uzelf verwijderen van de kans tot dwalen.
22. Hij alleen is onmiskenbaar uw veilige grondslag, waarin u niet op een fout betrapt zult worden.
23. Toereikend voor u en uw verrijzenis is uw Schepper. Daarom moet u in uw ziel alle Goden, Heren en zaligmakers afzweren.
24. Ook moet u niet proberen Zijn naam te verheffen door er een of andere naam aan toe te voegen in de gedaante en de figuur van een mens, noch van iemand die uit een vrouw geboren is.
25. U moet trachten Zijn stem te benaderen in alle dingen, en Hem te gehoorzamen omwille van de gerechtigheid. Wees niet koppig in uw eigendunk.
26. Als u alles alleen doet zult u geholpen worden door de geesten van de eerste verrijzenis; maar, naarmate u zich verenigt in een broederschap op aarde, in naam van Jehovih, zult u geholpen worden door het licht van mijn tweede verrijzenis.
27. Maar het is bewezen, en het zal opnieuw bewezen worden dat alle broederschappen op aarde die op een van de idolen in de hemel gebaseerd zijn, niet stand zullen houden.
28. Want er is geen tweede verrijzenis om ze te helpen.
29. En alle maatschappijen en staatsregelingen en plaatselijke verordeningen die door de mensen gegrondvest zijn, en niet geschikt zijn voor de tweede verrijzenis, zullen mislukken.
30. Maar al wie zich grondvest op de tweede verrijzenis, hetgeen de verloochening van het ego is, om Jehovih te dienen, zal niet falen.

## HOOFDSTUK V

Betreffende de joden.

1. Luister naar de woorden van uw God, O Israël. Sluit u zelf niet af voor de wijsheid van uw oudere broeder, de God van hemel en aarde.
2. En verheerlijk ook de vroegere tijd niet boven de tegenwoordige; en veins niet door te zeggen dat uw God verdwenen is en nooit meer terugkomt.
3. Zie, u bent eropuitgetrokken als een kleine man om tegen een reus te strijden. Met uw slinger hebt u hem getroffen met uw ene steen, Jehovih!
4. U was aan alle kanten omringd door een menigte van Goden; één voor één hebt u ze overwonnen, en ze uitgeworpen.
5. Het reusachtig grote beest, de valse Goden, ligt dood en koud aan uw voeten.
6. De naties van de aarde roepen uit: Er is maar één Grote Geest, Jehovih!
7. En ik verklaar u, O Israël, de Stem van de IK BEN is niet verdwenen van de aarde.
8. Door het zaad van de Faithists heb ik het koninkrijk van de Vader staande gehouden; door de stem van mijn geliefden Hem gegrondvest in al de naties van de aarde.
9. Uw vijand jubelde en zei: Kijk eens, het is een verstrooid volk!
10. Maar uw God maakte zich uw voetstappen ten nutte, en de woorden uit uw mond: Er is maar één Grote Geest, Jehovih!
11. En ik heb voor u gezorgd, op de manier van uw voorvaderen, voor een plaats om te wonen, waar u niet langer schatting zult betalen aan de Goden van de afgodendienaars.
12. Kom uit de duisternis van de dwingelandij, en beërf de wildernis van dit land. En onder uw hand zal het bloeien als een nieuw paradijs.
13. Maar, omdat u de Ene Eeuwig Tegenwoordige tot stand gebracht hebt, zult u niet langer een afgezonderd volk zijn; want u zult uw zoons en dochters zich laten vermengen met de Faithists van alle rassen en stammen der mensen.
14. En u zult de wegen van de wereld verzaken, en gaan leven op de wijze van uw voorvaderen, in kolonies, zonder koningen of heersers, en niemand anders dienen dan Jehovih.
15. En uw volk zal alle dingen in gemeenschap bezitten en niet rijk of arm zijn; meester noch dienstknecht. En tot de afgodendienaars zult u roepen: Kom in mijn huis en wees één met mij. Zie, er is maar één Schepper; u bent mijn broeder.
16. En het zal u gebeuren, O Israël, dat de weg van uw volk geopend zal zijn, en zij zullen verlost worden uit de gebonden koninkrijken van het oosten.
17. Want, gedurende tweeduizend jaar, bent u niet uitgetrokken met het zwaard om een nieuw land in bezit te nemen en uzelf te vestigen, en daarvoor bent u verheerlijkt in de ogen van uw God.

18. Vanwege uw lange lijdensweg zult u vrede vinden door het licht van mijn koninkrijken. Er is een nieuwe cyclus over de aarde gekomen; uw volk zal het bewijs van deze, mijn woorden vinden.

19. Mijn engelen zullen in de woningen van mijn volk komen, en zij zullen rechtstreeks met hen spreken.

20. Denk niet dat dit boek mijn enige openbaring is in die tijd; in uw woning, O Israël, moet u zich voorbereiden op de stem van uw God.

21. Want ik zal vele zieners en profeten verheffen temidden van uw volk. En zij zullen over mijn woorden getuigen, aan alle kanten.

22. Oordeelt u niet, O Israël, wie de afvalligen zijn voor het aangezicht van uw God. Ik zeg tot u: Hij, die Jehovih in de steek laat en de mammon en de wereldse zaken aanbidt, is een afvallige mijn ogen, Want, zelfs al handhaven zij de ritens en ceremoniën, zij hebben de geest en waarheid van mijn geboden verzaakt.

23. Terwijl velen, die de ritens en ceremoniën verlaten hebben op zoek naar het hogere licht, meer op de weg van Jehovih zijn.

24. Houden zij zich inderdaad niet aan de ritens en ceremoniën, maar drinken zich dronken en eten uit gulzigheid en genieten van vlees, waaruit zij het leven hebben weggenomen?

25. En zij houden zich bezig met wijn te verkopen en in aandelen te handelen, op de manier van de afgodendienaars. Terwijl uw voorvaders nauwgezet in de arbeid waren, en uit de aarde voortbrachten, waarmee de mens zich voedde en kleepte.

26. En zij zeggen: God begunstigde mij!

27. Waarin ze mij beschamen, en Jehovih en Zijn koninkrijken lasteren. Ik zeg u dat zij begunstigd zijn door satan; en hun voorspoed is het loon van de slavernij in de hemel.

28. En vanwege hun verdorvenheid hebben zij mijn volk tot ongeloof gebracht in mijn gerechtigheid en de plannen van mijn koninkrijken.

29. Daarom zijn zij in mijn ogen meer afvallig geworden dan degenen die goed zijn, die zeggen: Er bestaat geen God.

30. Werp uw poorten open, O Israël; mijn engelen staan op de drempel. Deze, mijn woorden, die ik u tevoren verteld heb, zullen bevestigd worden door honderdduizenden getuigen uit mijn hemelen.

31. Streef naar de verrijzenis van uw ziel, O Israël, opdat Jehovih in u verheerlijkt zal worden, tot in eeuwigheid!

## HOOFDSTUK VI

Over de verrijzenis (opstanding), naar de woorden van God.

1. Hetzij op aarde of in de hemel, dezelfde regels gelden voor beide:
2. Hij die zichzelf voor de helft dient, en anderen voor de helft, zal zich bevinden in graad vijftig.
3. Hij die zichzelf voor driekwart dient, en anderen voor een kwart, zal zich in graad vijftewintig bevinden.
4. Hij die zichzelf voor een kwart dient, en anderen voor driekwart, zal zich in graad vijfenzeventig bevinden.
5. Hij die alleen zichzelf dient, zal zich in graad één bevinden.
6. Hij die anderen geheel dient, zal zich bevinden in graad negenennegentig.
7. En al wie zodanig dient, zichzelf of anderen, zal zich bevinden in de graad waarin zijn werken zich manifesteren.
8. Zichzelf te dienen is voor zichzelf te werken; voor zichzelf te streven, aan zichzelf te denken, wat alleen het eigen voordeel betreft.
9. Anderen te dienen is goed te doen aan anderen; hen te helpen; hen te onderwijzen; hen vreugde en troost te geven. Dat is de dienst aan Jehovih.
10. Maar er zijn er die zich beneden de graden bevinden; die kwaad trachten te doen; die anderen ongelukkig proberen te maken; die genoeg scheppen in misdaad en bezoedeling. Zij zullen, indien ze sterfelijk zijn, druks genaamd worden, en indien het geesten zijn, zullen ze druja's heten. (enkelvoud: druj - uitg.)
11. Op die manier, in het algemeen, zijn de graden van mijn hemelen van de aarde, atmos ferea.
12. Graad één is op de aarde; graad vijftig halverwege de aarde en de geëmancipeerde (vrije) hemelen, etherea.
13. Graad vijftewintig is één kwart van de aarde vandaan, naar etherea; maar graad vijfenzeventig is driekwart van de aarde omhoog, naar etherea. En zo door, graden en plaatsen van opstijging er betrekkelijk tussenin liggend.
14. Maar graad negenennegentig is de hoogste atmosferische graad, voorafgaand aan het intreden in het gezelschap van de alreinen in de geest.
15. Maar alleen goede werken zijn niet toereikend voor het verkrijgen van de hoogste graden, want zij vereisen kennis en bekwaamheid om anderen te ontplooiën.
16. Om dit te volbrengen zullen degenen met de hogere graden dikwijls terugkeren naar de lagere, en leren hen op te heffen. Want dit is hetgene wat de etheriërs roept ten tijde van de verrijzenissen.
17. Waarbij de rechtvaardigen, die nog sterfelijk zijn, meteen eraan beginnen hun medemensen te verheffen.



18. Dit werk is voor de geest als een oefening is voor het sterfelijk lichaam, datgene wat kracht geeft.

19. Oordeel dan uzelf, O mens van de aarde, voor wat betreft de plaats waar uw geest naartoe zal gaan op het moment van uw sterven.

## HOOFDSTUK VII

1. Iemand mag dan wijs zijn voor wat betreft boeken en filosofie en wiskunde en poëzie en grote kennis, maar toch laag in de graad staan wat de geest betreft.
2. Iemand kan weinig weten van al die kennis, en hij mag bovendien arm zijn, maar kan door tegenspoed en ervaring zijn ontwikkeld in sympathie en goede werken die voor anderen verricht zijn, waardoor hij hoog in de graden is voor wat de geest betreft.
3. Zo kan het ook zijn met de geesten die zich door u manifesteren als grote redenaars, maar zich zelfs in de hemel in de laagste graden bevinden.
4. Laat u niet door uzelf misleiden, O mens, wat uw kennis betreft, of uw spraak of belijdenissen.
5. U hebt de weegschaal in uw eigen handen en zult, vroeg of laat, uzelf rechtvaardig wegen en uw plaats innemen, precies zoals u zichzelf hebt voorbereid.
6. Vlei uzelf er ook niet mee dat u de hemel kunt bedriegen of de wegen daarvan kunt veranderen.
7. Verstop u ook niet achter doctrines, of achter de beloften van Goden of zaligmakers.
8. De oude dingen zijn achter de rug, en geen ervan zal u baten op aarde of in de hemel.
9. Of u nu koning, koningin, rechter of dienaar bent, hetzelfde oordeel zal voor allemaal van kracht zijn.
10. Wanneer de kleding is vergaan, en de diademen en rijkdommen en het vlees ook, dient u de graad van uw geest en de slavernij over u te beschouwen.
11. U zult datgene aanvaarden waarvoor u zich zelf geschikt hebt gemaakt, overeenkomstig hetgeen u gedaan hebt.

## HOOFDSTUK VIII

1. Luister naar mijn woorden, O mens, en heb aandacht voor de rechtvaardigheid van uw Schepper.
2. Dit zijn mijn bewijsstukken die ik voor u plaats, opdat u zich niet zult vergissen.
3. En als u een rijke man bent en een stad verfraait door een park te schenken, met een beeldhouwwerk en wandelpaden, en u hoopt uzelf daardoor te verheerlijken en door de mensen geprezen te worden, begraaft u zichzelf in de eerste verrijzenis. En deze handelwijze verlaagt uw graad in plaats van hem te verhogen.
4. Want bij wat u ook geeft, moet u allereerst met de laagste van de laagstaanden rekening houden, of zij brood hebben om te eten en een plaats om te slapen; en de zieken, of zij goede zorg en voorziening genieten.
5. En als u een rijke man bent, en u draagt bij voor een huis voor de wezen of voor de hulpelozen en bejaarden die zichzelf niet kunnen helpen, verheft u dat in graad.
6. Maar voor zover u dit doet om toegejuicht te worden door de mensen, verlaagt u het niveau van uw weldadigheid.
7. Ook helpt zo'n goed werk u niet meer dan de arme man die zijn eigen graad helpt door één arme wees bij te staan.
8. Want uw verrijzenis hangt niet af van de hoeveelheid die u geeft, maar of u geeft in overeenstemming met wat u hebt. Wat dit betreft zult u zichzelf oordelen.
9. Want hij die een gulden geeft kan meer verheven worden door dit te doen, dan hij die tienmaal tienduizend geeft.
10. Een bepaalde rijke man die bekeerd was van de aardse verlangens, ging rond en wierp zijn geld vrijuit op straat, en gaf aan al wie hem erom vroeg.
11. En sommigen verzamelden het en voedden en kleedden zich ermee; anderen namen ervan en gingen zich bedrinken en werden nog slechter dan tevoren.
12. De mate van rechtschapenheid van het gedrag van die man zat niet in het geven wat hij bezat aan de armen, maar in het goede en het kwade dat eruit voortkwam, dat indien het gewogen zou worden, zwaarder woog dan het andere.
13. En waar hij de graad verlaagde van degenen die zijn geld ontvingen, of waar hij een groter aantal verlaagde dan hij ophief, daar was zijn daad van geld weggooien een oordeel tegen hem.
14. Hij die geeft en zegt: Alsjeblieft, jij bedelaar! doet een goede stoffelijke daad, maar een slechte geestelijke daad. Hij verheft met de ene hand, maar verlaagt met de andere. Zo'n daad vermindert de graad van die man.
15. Een bepaalde rijke man die bekeerd was om goede werken te doen, ging een aantal gaarkeukens bouwen om de armen gratis eten te geven.
16. En al de arme mensen uit die stad gingen er binnen en werden gevoed. Maar kijk, het volgende jaar waren er tweemaal zoveel armen. En de rijke man bouwde nog een aantal gaarkeukens en ze kregen

allemaal te eten.

17. Maar het jaar daarop waren er nog steeds tweemaal zoveel arme mensen om te voeden; maar de rijke man had zijn geldelijke middelen uitgeput en kon helemaal niemand meer te eten geven.

18. Derhalve wordt het oordeel uitgesproken tegen deze man vanwege zijn vermeende liefdadigheid.

19. Want, terwijl hij materieel wat goeds deed, beging hij een groot geestelijk kwaad omdat hij de graad van mannelijkheid en vrouwelijkheid verlaagde in degenen die hij voedde. Zijn weldadigheid bevorderde de afhankelijkheid.

20. Een welgesteld man stichtte een arbeidsplaats voor de armen, die niets te eten hadden en nergens konden slapen. En hij zei tegen ze:

21. De Schepper heeft jullie handen gegeven om mee te werken; komen jullie dus en gedraag je als mannen en vrouwen.

22. En zij kwamen en werkten en verdienden hun levensonderhoud.

23. Het oordeel wordt uitgesproken ten gunste van die man, want hij verhief de geestelijke graad van de armen. Dit is een weldaad die zich uitstrekt tot in de hemel.

24. Laat uw liefdadigheid de zieken en hulpelozen gelden, maar wees verstandig door de lichamelijk geschikten te instrueren om zichzelf te helpen.

25. Want alle liefdadigheid neigt ertoe het zelfrespect van de ontvanger te verminderen, en veroordeelt hem tot een lagere graad in de hemel.

26. Bepaalde personen zijn afhankelijk van aalmoezen; ze zijn niet ziek en hebben ook geen sterk lichaam. Niettemin, als zij zouden worden aangespoord, zouden zij zichzelf kunnen onderhouden.

27. Wanneer u ze regelmatig geeft, worden ze afhankelijk van u. Het worden bedelaars van de laagste graad in de hemel.

28. Hetgeen u hen geeft, rekent zich tegen uw eigen graad. Beter is het voor u en hen dat u hen opwekt uit hun vernedering.

29. Dit teder en barmhartig te doen, is een grote deugd; dit wreedaardig te doen, is een grote misdaad.

30. Overweeg niet zozeer wat u moet doen om uw eigen graad te verhogen, maar wat u kunt doen om de graad te verhogen van degenen die binnen uw bereik zijn.

31. Denk eraan dat alle mannen en vrouwen uw broeders en zusters zijn, en dat u eraan zult werken om hen zelf tot een heerlijkheid te maken van de Schepper.

## HOOFDSTUK IX

1. Denk aan uw Schepper en de grootheid van Zijn scheppingen. In Zijn ogen bent u slechts een atoom, alleen maar een klein schepsel.
2. Niettemin vormt een menigte mensen een natie, met steden en gehuchten.
3. Deze worden ook door uw God gegradueerd, overeenkomstig de verheffing of het verval van het geheel.
4. Indien het een stad betreft, dan worden de graden van al de mensen bijeengeteld op een schaal van honderd.
5. En als het een natie betreft, dan zullen de graden van de steden en gehuchten, en van afzonderlijke mensen bijeengeteld worden op een schaal van honderd.
6. En indien de helft van de mensen boven graad vijftig is, en de helft beneden vijftig, zal de graad van die mensen vijftig bedragen.
7. Indien slechts een kwart, dan zal de graad van die mensen vijfentwintig bedragen.
8. Op basis van de individuele graden zullen de graden van een stad en van een natie zijn.
9. En de handelwijze van een stad of een natie zal volgens dezelfde wijze gegradueerd worden, op de manier van een individu.
10. Een bepaalde natie bouwde genoeg armenhuizen en gestichten voor de behoeftigen, maar schiep door tirannie een zelfde aantal behoeftigen. Deze natie verhief niet haar graad vanwege het goede dat zij gedaan had.
11. Een andere natie bouwde geen armenhuizen, maar, door haar heilzame wetten, waren er geen behoeftigen. Deze natie verhief haar graad veelvoudig.
12. En weer een andere natie handhaafde een staand leger, ten einde zichzelf te handhaven. Deze natie bevond zich slechts in graad één.
13. De plaats van deze laatste natie zal, bij het ingaan in de es-wereld, graad één zijn, hetgeen het dierlijke gebied is dat zich op de aarde bevindt.
14. Al wie in zo'n land woont, al heeft hij een goede individuele graad, zal een korting ondergaan in verhouding tot de graden van de verschillende naties van de aarde.
15. Maar al wie in een natie woont die hoog in de graden is, zal verhoogd worden in zijn eigen individuele graad.
16. Zoals deze graden op de aarde gelden, zo heb ik ze gemaakt in de hemelen daarvan. Dit hangt in alle gevallen af van hetgeen men doet voor de verrijzenis van anderen.
17. Indien een stad, of een natie, of een koninkrijk in de hemel werkt voor de verrijzenis van anderen, dan zal die natie dienovereenkomstig gegradueerd worden.
18. Maar, indien er geen profijt zit in het goede dat een van hen verricht, zullen zij geen graad ontvangen.

19. Maar als zij vermeederen in het stijgen van de individuele graad, dan stijgen zulke steden en naties in graad.

20. Let op uw natie, O mens, de ene generatie met de andere, en als de relatieve verhouding van de individuele graden stijgt of daalt, moet u vaststellen of uw natie stijgt of daalt in de graad. Tel het aantal armen en misdadigers wat betreft de toename of afname.

21. Let niet op de rijkdom, noch op de schepen, noch op de legers of de grote gebouwen. Dit allemaal bij elkaar vormt maar één graad en heeft geen waarde voor wat betreft de geestelijke graad van de mensen.

22. Want de levenskracht van uw natie hangt af van haar geestelijke graad. Ga hier op door en u zult werkelijk profeteren betreffende de groei of neergang van een natie.

23. Ga hier ook op door wat betreft de naties van de aarde, en u zult de relatieve plaats van uw eigen natie in de es-wereld bepalen.

## HOOFDSTUK X

1. Er wordt aan u gedacht, O mens, door uw God, en u wordt vermaand en onderwezen omwille van uw ziel, opdat u een heerlijkheid zult worden voor uw Schepper en voor uzelf.
2. Verneem dan uw verantwoordelijkheid en de omvang ervan, en overweeg de hoogte van uw eigen graad op aarde en in de hemel.
3. Hetgeen in verhouding staat tot de kracht en de afstand van uw bereik. Hetgeen ik ook gegradueerd heb voor alle mensen op aarde en in de hemel.
4. Als de Schepper u de kracht geeft om vier mensen op uw rug te dragen en u wilt er maar één dragen, dan zal uw graad een kwart bedragen. Maar als u ze alle vier draagt, zal het een hele graad zijn.
5. Iemand heeft geldmiddelen om één man te voeden; een ander heeft voldoende voor duizend; en weer een ander voor honderdduizend. Dit zijn de afstanden van het bereik en de kracht van deze mensen, hetgeen de mate is waarbuiten niets meer van hen geëist kan worden, op aarde of in de hemel.
6. Maar, wanneer zij allen dit tot het uiterste volbracht hebben, zullen zij daarin toch gelijk staan in graad.
7. Maar als zij falen in hun aandeel, zal de verantwoordelijkheid van de één honderdduizend betreffen, en een ander zal tienduizend zijn, en de minste zal slechts één betreffen. Dit zijn de verplichtingen die die mensen schuldig zijn aan het volk van de natie, de stad en het gehucht.
8. Overweeg derhalve de duisternis van de mensen uit uw natie; de armoede en de misdaad; en oordeel uzelf wat betreft uw eigen verantwoordelijkheid.
9. En deze regel zal zowel op aarde als in de hemel gelden. En uw graad van verantwoordelijkheid in de hemel zal op precies dezelfde plaats beginnen als waar u het grondvestte op de aarde. Waarin u tekortschoot, zult u arbeiden; waarin u volbracht, zult u zich verheugen en zonder gewetenswroeging zijn.
10. Zo ook zal deze regel gelden bij de koning en koningin en keizer, en alle heersers die bemiddeld en machtig zijn; en de verantwoordelijkheid zal zich uitstrekken tot alle mensen in het koninkrijk of het keizerrijk.
11. Ook kan aan deze verantwoordelijkheid niet ontkomen worden door de dood; want de slavernij in de hemel zal in overeenstemming zijn met het schuwen van het opgelegde vertrouwen.
12. Bedenk dan waar u mee belast zult zijn in de es-wereld.
13. Volg deze filosofie en u zult vaststellen wat het werk zal zijn van de koning en de koningin en de grote heerser, nadat zij gestorven zijn en de es-wereld zijn binnengegaan.
14. Zoek de graad van hun respectieve heerschappijen, en u zult door de stijging daarvan de duur van hun slavernij bepalen in de eerste verrijzenis, of het vijftig jaar of honderd jaar is.
15. Maar als de gebieden van zo'n keizer in verval zijn in plaats van verrijzenis, dan zal hij bij zijn binnenkomst in de hemel overgeleverd zijn aan de genade van de geesten uit zijn koninkrijk, die op hem loeren, en zal hij niet aan hen ontkomen.
16. Een ander hemels koninkrijk zal hen verlossen; anders zullen zij tot anarchie en waanzin (hel) vervallen.

## HOOFDSTUK XI

1. Denk aan uw Schepper en de omvang van Zijn koninkrijken; en wees attent op de woorden van uw God.
2. Alle mensen beweren naar verrijzenis te verlangen; zij hopen op te stijgen naar de verheven hemelse sferen.
3. Toch willen velen zelfs niet proberen zich te verheffen.
4. Hij zegt in één adem: Niet het vlees te eten van iets dat levend geschapen is, dat is het hoogste.
5. Maar dadelijk vult hij zijn buik met vlees.
6. Hij zegt: Kwaad met goed vergelden is het hoogste.
7. Maar zelfs voordat het geluid van zijn stem is weggestorven, berokkent hij kwaad.
8. En toch wil hij de fout bij zijn Schepper zoeken, als de heilige engelen hem geen hoge plaats in de hemel geven.
9. En er zijn anderen die voortdurend beweren het hogere licht te bezitten; maar ze houden zich bezig met roddelen en maken boosaardige opmerkingen over hun burens.
10. Maar velen van hen doen goed voor anderen, ze geven aan de hulpelozen; werkelijk stijgen en dalen ze beide, wat betreft de verrijzenis.
11. De omvang van de graad van diegenen zal afgewogen worden naar het gehele gedrag voor wat betreft het resultaat in de gemeenschap waarin zij vertoeven. En deze regel zal zowel op aarde als in de hemel van toepassing zijn voor al die mensen.
12. Er zijn mensen die veel goeddoen voor anderen en daarbij talentvol zijn, maar die grote leugenaars zijn en zeer geneigd tot overdrijving. Zodat de schande van hun spraak zwaarder weegt dan hun goede werken.
13. De graad van verrijzenis van diegenen zal maar weinig gewijzigd of bevorderd worden door hun goede werken. Maar zij zullen gewogen worden voor wat betreft zo'n slechte gewoonte, of het toeneemt of afneemt; en de graad van zo iemand zal daarmee overeenstemmen en zal onder de graad van geestelijke ziekte vallen. Want het zal aan hen vastgebonden zijn in de es-wereld, en hen buitensluiten van de graad die zij aan de dag legden.
14. Als u de graad van een stad onderzoekt, zullen al dergelijke personen dus als graad één gelden.
15. Er zijn sommigen die zeggen: Ik bekommer mij niet om de geestelijke mens of om de es-werelden. Eén wereld tegelijk is voor mij genoeg.
16. En zij kunnen goed zijn voor wat betreft de voortgang van de stad, aalmoezen bijdragen aan de hulpelozen en de zieken bezoeken. Niettemin brengen zij naar waarheid hun eigen verrijzenis tot uitdrukking, die als graad één zal gelden.
17. Dit is geen misdaad in hen, maar een ongelukkige zwakte in de geest. Wanneer zulke personen sterven, sterft hun kennis, voor het grootste deel, met hen. En zij komen de es-wereld binnen net alsof zij



in de kindsheid waren gestorven.

18. Zij zullen doorgaan voor graad één, want tengevolge van hun zwakte van geest moeten zij noodgedwongen vele jaren lang op de aarde wonen.

19. Er zijn nog anderen, die altijd maar over de hemel praten en de geesten van de doden raadplegen, die niettemin laag staan wat betreft goede werken, en laag in heiligheid van hart. Deze zullen hetzelfde gegraduateerd worden als de leugenaars en de huichelaars.

20. Want door profetie (berekeningen - uitg.) zult u het totaal van al de deugden en gebreken van uzelf schatten, en van uw buurman en van de hele stad, of staat, of zelfs de wereld; en het stijgen of dalen van de graad toeschrijven, en u zult de ene generatie met de andere vergelijken wat betreft de toename of afname van de spiritualiteit.

21. En u zult werkelijk de positie van de hele wereld weten.

22. En hieruit zult u ook het tijdstip vaststellen, waarop de mens op de aarde kwam; hoe lang het ras zal overleven en voortbrengen; en het tijdstip waarop hij zal zijn uitgestorven voor wat de aarde betreft.

## HOOFDSTUK XII

1. O mens, gedenk uw Schepper en loof Hem. Hierin wordt u gegradueerd door uw God.
2. Die Hem niet zien, zijn zwak van geest; die Hem zien in alle dingen, en Zijn stem horen in de bladeren en in elk kruid, zijn sterk van geest.
3. Dit zijn de graden van de verrijzenis van de zielen der mensen.
4. Want wat is de aarde anders dan een broedplaats, en de aardse bezittingen anders dan ketenen van de slavernij.
5. Mijn hemelen rusten op de aarde; de plaats van de es'yan is in mijn hoede. En de plaatsen van de graden van mijn hemelen heb ik aangepast, overeenkomstig de inwoners daarvan.
6. Ik bevolk de hemelen van de aarde met de geesten van de doden; overeenkomstig hun graad in hun sterfelijk leven, zo rangschik ik hen.
7. De voorwaarden scheppen voor hun eeuwige verrijzenis, en zorgen dat zij zich verheugen in hun bestaan. Dit zijn de werkzaamheden van uw God.
8. Voor de dieren in het veld en de vogels in de lucht, en voor vele dieren die de metgezellen zijn van de mens, schiep ik een plaats in de hemel, waar hun geesten een tijdlang zouden kunnen overleven.
9. En deze dierlijke hemel heb ik gegradueerd als één, in de orde van mijn hemelen.
10. Want ik zag dat de mens op de aarde genoeg in hen had; en ik zorgde voor hem gedurende zijn es'yan periode, opdat hij zich kon verheugen in de herinnering aan het vinden van zijn geliefden.
11. En ik zorgde ervoor dat de dierlijke hemel kwam te rusten op het oppervlak van de landen der aarde, precies hetzelfde als de plaats van de es'yan in graad één
12. Denk eraan, O mens, dat uw Schepper aan elk dier een tijdperk op de aarde gaf; maar Hij beperkte hen tot een tijdstip waarop zij zouden uitsterven. Evenzo, en van gelijke duur, schiep ik een hemelse periode voor de geesten van de dieren die gezellig zijn voor de mens.
13. Maar voor de mens zorgde ik voor hemelen daarboven, waar hij zou opstijgen naar gelang zijn plaats, evenals hij opstijgt voor wat betreft goedheid en kennis.
14. Vergroot uw waarneming, O mens, opdat u de koninkrijken van uw God kunt begrijpen. Kijk naar het voorbeeld, dat uw Schepper in de vorm van de aarde voor uw ogen plaatste.
15. In grote massa's plaatste Hij de landen; in grote massa's plaatste Hij de oceanen. Niet in kleine heuveltjes van land en kleine plasjes water.
16. Nog groter dan deze zijn de afdelingen (plateaus) van de hemelen van uw God; de hemelen van de aarde worden gescheiden door atmosferische oceanen.
17. Ik vul de lucht van het firmament niet met engelen die overal verspreid zijn; maar ik geef hen streken die bewoonbaar en huiselijk zijn. En ik gradueer hen, geschikt voor de verrijzenis van de geesten der doden.

18. Overweeg het werk van uw Schepper, en de kennis en symbolen die Hij voor uw ogen plaatst. U houdt een stuk zout vast en het is massief en heeft afmetingen; maar gooi het in het water en u ziet het niet meer, want het wordt opgelost en verdwijnt voor uw waarneming.

19. En u ziet de aarde, die ook afmetingen heeft; maar de ether ziet u niet. Zoals water voor het zout het oplosmiddel is, zo is ether het oplosmiddel voor stoffelijke dingen. Door een trage snelheid behoudt de massieve aarde haar vorm; maar in de ether, buiten het aardelichaam, is de materie door de hoge snelheid in verdunde oplossing. Door vortexen in de ether worden deze dingen teweeggebracht.

20. In de atmosfeer van de aarde bevindt zich voldoende materie om vele werelden als deze bewoonbare aarde te scheppen. En deze materie, die in oplossing is (voor wat betreft de ogen van een sterveling), zweeft in het firmament van de aarde, in continenten die zo uitgestrekt zijn als de aarde en zo diep als de aarde; en er zijn duizenden van hen.

21. En toch, O mens, zijn dit slechts de atmosferische hemelen. Dit zijn de gebieden die in de hoede van uw God gegeven zijn. Dit zijn een tijdlang mijn koninkrijken en mijn hemelen.

22. Zoals u, O mens van de aarde, met uw schepen over de oceaan vaart, in een nieuw land aankomt, aan wal gaat, uw mensen zich daar laat vestigen en het tot een nieuw koninkrijk wordt, zo ook handelt uw God in de hemelen van de aarde, in de plateaus van deze vortex.

23. Denk aan de grootheid van de werken van uw Schepper en de symbolen die Hij voor uw ogen plaatst: waar de wolken hoog drijven, regent het niet; waar zij laag op het aardoppervlak hangen, regent het dagelijks.

24. Denk na over de woonplaatsen van de verrijzenissen der doden die zich in de hoede van uw God bevinden.

25. Vergeleken met het kwadraat van de afstand van de aarde vandaan, zo zijn de graden van mijn verrijzenissen.

26. Overeenkomstig de verheffing van iemands ziel, zo zal hij de plaatsen bewonen die ik geschapen heb.

27. Overeenkomstig de groei en ontwikkeling van zijn eigen ziel, zo zal hij opstijgen in mijn koninkrijken, buiten de aarde vandaan; graad voor graad paste ik hen aan.

Andere versie van vers 20 in de uitgave van Oahspe van 1891:

20. In de atmosferische gebieden die meedraaien met de aarde bevinden zich vele plateaus die groter zijn dan de aarde; bewoonbare hemelen die bij de aarde behoren. Hun bestanddelen zijn gelijk aan die van de aarde en zij zijn aangepast als verblijfplaats van de engelen, precies als de aarde voor de stervelingen.

### HOOFDSTUK XIII

1. O mens, de scheppingen van uw Schepper te kennen, en de dingen die Hij binnen uw bereik plaatste!
2. Uw kennis toe te passen, en het werk van Zijn hand met eerbied te begrijpen!
3. Hoe bedachtzaam Hij is voor uw geringe wijsheid, en uw liefde voor vrijheid, die Hij u gaf.
4. Zelfs voordat Hij u vervolmaakt had, riep Hij u toe om Zijn scheppingen te aanschouwen. En u bleef niet om het te weten te komen, maar liep weg, half voltooid, om lucht te geven aan de uitbundigheid van uw ziel, die Hij u gaf.
5. Aanschouw mij, uw God; ik ben uw oudere broeder die Hij naar u toezond. Kom, en verneem wijsheid van uw God.
6. U draait in de graad; u wordt niet aangespoord om uw Schepper te kennen. U keert mij de rug toe en zegt: Luister eens, er is geen God!
7. Ik smeed u, keer om, en luister naar de wijsheid van mijn woorden: Ik wil u leren uw Schepper te kennen; Zijn stem te horen en Zijn hand te zien.
8. En u zult zich verheugen in uw leven, en uw broeders leren zich ook te verheugen.
9. U bezit een stoffelijk lichaam en een geestelijk lichaam: Luister naar mij en ik zal uw begrip openen.
10. Uw geest heeft ogen en oren en verstand. Niettemin werden uw twee delen tegelijk bij het begin tot een enkele persoon beziel, door de tegenwoordigheid van uw Schepper.
11. O mens van de aarde, waren uw geest en uw lichaam maar gelijk in wijsheid en kracht, al de dagen van uw leven!
12. Maar u bent zo verrukt van de aarde dat u uw geest niet gevoed hebt. En het zit in u, als een grasspriet die door een steen bedekt wordt.
13. En u ziet geen geestelijke dingen, noch hoort u het Onzichtbare. Want er ligt een steen op uw ziel.
14. Toch bezit u een grote geleerdheid wat stoffelijke kennis betreft; en grote energie wat stoffelijk verstand betreft.
15. En u rekent uw buurman tot een dwaas, want waarachtig, in tegenstelling tot u kan hij geestelijk zien en horen.
16. En uw God huilt om u; want op het moment van uw sterven zult u zich in de hemel in graad één bevinden, net als de geesten van de dieren uit het veld.
17. Uw huidige kennis zal nietig zijn, en uw sterkte slechts als van een pasgeboren kind. En mijn engelen die wijs en sterk zijn zullen u meenemen door hada, de hemelse plateaus die op de aarde rusten, en u vermaken met dingen in de nabijheid, tussen de twee werelden, opdat u tot begrip gebracht kunt worden van uzelf en van het werk van uw Schepper.
18. Zoals uw lichaam gevoed werd met stoffelijke substanties, zo zal dan uw jonge geest gevoed worden met de atmosferische substanties, die uw beschermers u zullen verschaffen.

19. Overweeg de wijsheid van uw Schepper, die mij zond om u te brengen naar plaatsen van verrukking.
20. O, kon ik u maar meenemen naar de hoogste hemelse plaatsen! Zodat u voor mij zou kunnen staan, om van aangezicht tot aangezicht te spreken!
21. Want net als een pasgeboren kind niet in staat is zich te voeden met maïs en noten, is uw geest als een hongerlijder in de hoge hemel. En ik breng u naar de verzorgingsplaatsen waar ik voor u heb gezorgd overeenkomstig uw zwakheid.
22. Uw moeder werd verzorgd voor u, voordat u geboren werd; en mijn hemelen geordend, voordat uw geest er binnentrad. U vormde uzelf niet in de schoot van uw moeder; en kijk eens naar de volmaaktheid van ieder deel van u.
23. Vertrouw op uw Schepper, maar tracht ook met Hem mee te gaan, en u zult gemakkelijk de hoogste plaatsen bereiken die Hij schiep voor uw heerlijkheid.
24. O, had u uw stoffelijke deel maar niet besmet met het vlees van het dier en het vlees van Zijn levende schepselen! Dit is als een van de stenen die uw ziel bedekken en de weg blokkeren naar de hoogste graden.
25. Uw jonge geest moet lange tijd in de atmosfeer van de dierlijke schepping blijven; soort bij soort hebt u uw geest gevormd naar het vlees van uw lichaam.
26. Overeenkomstig de atmosfeer van de dingen, wat betreft de reinheid en liefelijkheid, zo heeft uw Schepper hen gevormd, in relatieve stijging boven de aarde. Dat wat stinkt, rust op de aarde; dat wat rein is, bevindt zich opwaarts en hoog.
27. Overweeg de plaats van de hellen van de geesten der doden, en de oorlogswapens in hun handen. Zoals de stoffelijke mens staat tot de materie, zo staat de geest ten opzichte van de atmosfeer van de aarde.
28. O mens van de aarde, let op hetgeen u in uw mond stopt, want de atmosfeer daarvan is het voedsel voor uw geest. En de gewoonte daarvan zal lange tijd na uw sterfelijke dood aan uw geest gehecht blijven.
29. Als u een grote vleeseter bent geweest, zal uw geest proberen te blijven hangen in de atmosfeer van vraatzuchtigen die nog op aarde wonen. Het slachthuis en de keuken en het eethuis zullen de plaatsen zijn waar uw geest zich naartoe begeeft.
30. En uw geest zal zich daar gaan voeden; en uw metgezellen zullen bestaan uit miljoenen en miljoenen druja's; als gieren die samscholen rond een karkas, en u komt er niet vandaan; als een magneet zijn deze verzamelplaatsen voor de geesten der duisternis.
31. O mens, ik heb u in uw volheid horen zeggen: Ik moet mijn vleesvoeding hebben; ik moet mijn wijn en bier en tabak en cocaïne hebben.
32. Ik zeg u, als u vandaag geen kracht bezit, zult u morgen ook geen kracht hebben. Wat voor kracht zult u krijgen bij het verlies van uw stoffelijk lichaam?
33. Denk aan uw stoffelijk lichaam als aan een schip, waarin uw geest vaart over een uitgestrekte watervlakte. Het is beter dat uw geest leert kracht op te doen terwijl hij een stoffelijk lichaam heeft om zich in te bewegen. Na de dood drijft hij in de richting waarvoor u hem gevormd hebt. Ook hebt u geen kracht om tegen de stroom in te gaan.

34. Denk eraan, O mens, dit zijn de lessen van uw Schepper, die Hij u gaf om de elementen van uw omgeving meester te leren worden.
35. Strek uw hand uit naar uw Schepper en zweer Hem, dat u iedere hartstocht wilt overwinnen die onrein is, en iedere gewoonte die niet bevorderlijk is voor de zuiverheid van de groei van uw geest.
36. Dit is het begin van uw verrijzenis; en u zult uw eigen rechter en meester zijn.
37. Ook moet u niet uitroepen: God, God, verhef mijn ziel! of: O God, red mij en wek mij op! voordat u eerst begonnen bent om iets voor uzelf te doen.
38. O, wist u maar waar de kracht van het gebed begint! En dat degene die het allerhoogste in praktijk brengt wat hij weet, het oor en de hand van zijn God bezit! Waarin de gebeden van de rechtschapene tot stand brengen, terwijl het gebed van de goddeloze nietig is als de wind.
39. Enige mensen zaten beneden in een diepe put, en zij lagen plat op hun buik en baden om naar boven gehaald te worden, maar toch wilden zij niet eens hun ogen opheffen om naar boven te kijken. En anderen, bovenaan de put, lieten touwen neer en riepen degenen daarbeneden om op te kijken en de touwen te pakken, maar zij wilden niet. En na verloop van tijd zeiden zij die op de bodem zaten: Helaas! Onze gebeden worden niet beantwoord!
40. O mens, wilde u uzelf maar op de weg van uw God plaatsen! Eerst af te rekenen met de onreinheid van uw lichaam, en naderhand met de onreinheid van uw geest.
41. Te streven naar dingen die zuiver en goed zijn, in plaats van de kritieken en filosofieën die uit uw bezoedelde woning van vlees tevoorschijn komen.
42. Laat al wie verrijzenis verlangt, beginnen met zichzelf te doen herleven.
43. Doe uw belijdenissen, die u en uw Schepper aangaan, niet voor de mensen; maar sluit een verbond met Hem, in uw eigen ziel, en zeg niets hiervan om door de mensen geprezen te worden.
44. Uw geest is als het zaad van een prachtige boom die uw Schepper plantte; geeft u hem goed licht en schone grond, opdat de bloesems en de vruchten daarvan uw Schepper en u kunnen verheerlijken.
45. Zodanig is de verrijzenis van de geest van de mensen. Wacht niet op de zaligmaker om u te redden, wees ook niet afhankelijk van woorden of gebeden; noch van het luisteren naar goede preken, uzelf ermee vleiend dat u het goed hebt gedaan; maar begin uzelf te redden:
46. Door uw vlees te reinigen, door uw gedachten te reinigen en door het uitoefenen van goede werken, gedaan voor anderen, met al uw wijsheid, liefde en kracht.
47. Want alleen door deze dingen is er voor u enige verrijzenis, hetzij in deze wereld of in de volgende.

## HOOFDSTUK XIV

1. Er zijn twee soorten grondslagen voor de verrijzenissen van uw God; de een, die te maken heeft met degenen die reeds geboren zijn, en de ander met degenen die nog niet geboren zijn.
2. Want, nadat u zich gereinigd hebt voor wat betreft lichaam en geest, staan er twee mogelijkheden voor u open, het celibaat en het huwelijk.
3. Laat degenen die van nature geneigd zijn tot het celibaat, zich verheugen; want omdat ze geen nakomelingen hebben, zullen ze na de dood een veel geringere binding hebben om in de lagere hemelen te blijven en terug te keren naar de aarde, naar hun verwanten.
4. Voor hen is het een grote heerlijkheid om zich tot bruiden en bruidegoms te maken van de Grote Geest, om van Hem te zijn omwille van de gerechtigheid.
5. Maar wat u betreft, die naar het huwelijk verlangt, volgt u dezelfde richting betreffende reinheid en heiligheid van persoon, voor uw eigen verrijzenis.
6. Want hierin wordt u ook gegradueerd, in overeenstemming met wat u doet.
7. Het genoeg van uw God, die de heerschappij heeft over zowel de aarde als haar hemelen, bestaat eruit de geboorten gade te slaan van degenen die voortkomen uit de reinen van vlees en de reinen van geest.
8. Naar de gelijkenis van de vader en moeder worden alle kinderen op de wereld geboren; en ieder kind is een nieuwe schepping, tot leven bezielde door de tegenwoordigheid van de Schepper, die het ganse leven is.
9. Als u rein van vlees bent, zal uw kind rein zijn; en als u rein van geest bent, zal uw kind rein van geest zijn.
10. Als u een vleeseter, een alcoholist en een drugverslaafde bent, zal uw kind uw bezoedeling vertonen.
11. Overweeg dus wat uw graad zal zijn, die overeenkomstig die van uw erfgenamen zal zijn, wat betreft hun graad op de plaats waar zij geboren worden. Hetzij u de wereld belast met nageslacht dat lager in de graad is, of de wereld verheft met nageslacht van een verheven graad.
12. Wees verstandig in de keuze van uw partner, wat betreft reinheid en rechtvaardigheid. Maar word niet misleid door degenen die alleen maar geen vlees eten, want de reiniging van het stoffelijk lichaam is slechts de halve kwestie. Zoek naar iemand die zuiver van geest is.
13. Al wie rein van vlees en geest is zal erfgenamen voor de verrijzenis voortbrengen, hetgeen weinig of geen binding voor de geest zal betekenen, na de dood.
14. Maar, al wie alleen trouwt vanwege het aardse, zal erfgenamen voor de slavernij voortbrengen. En zedeloosheid en liederlijkheid en zonde zullen over de erfgenamen uit dat huwelijk komen.
15. De geesten van zulke vaders en moeders zullen in de hemel omlaag gaan in de graden; en langdurig zal hun slavernij zijn in hada.
16. Vleeseters zoeken hun partner volgens de aandrang van het vlees, wat betreft de verleiding ervan, of volgens de rijkdom of kaste, hetgeen allemaal aardse overwegingen zijn en alleen voor henzelf, en zonder

rekening te houden hoe hun erfgenamen zullen worden.

17. En hun nakomelingen worden in duisternis geboren; zij zijn zonder su'is, zonder hemels streven, en doofstom voor wat betreft de stem van de Schepper.

18. Ze lopen rond en zeggen: Ik zie geen Al Persoon! Ik hoor de Onzichtbare niet! Nee, ik geloof niet dat één mens Hem gezien of gehoord heeft!

19. Hierin werd u vanouds geopenbaard dat: sommigen geboren worden uit het beest, en sommigen geboren worden uit de geest. Hetgeen ik u verklaar, O mens, is dat dit de interpretatie is van alle armoede en misdaad, oorlog en losbandigheid die er in de wereld is.

20. Dit is de bron die uw God aan het verstand van alle mensen zou willen brengen. Maar er zijn er velen, zelfs honderden miljoenen, die er niet toe gebracht kunnen worden dit op prijs te stellen.

21. Niettemin zal het koninkrijk van vrede en gerechtigheid de aarde niet overdekken voordat dit door alle mannen en vrouwen begrepen wordt.

22. Al wie dit begrijpt, laat diegene dienovereenkomstig trouwen; en laat zulke mensen zijn als gemeenschappen voor zichzelf. In deze tijd wordt er geen teken van besnijdenis verlangd; maar de mannen en vrouwen zullen zich met begrip onderhouden over de wegen van de Schepper.

23. En wanneer u kinderen hebt gekregen moet u meer letten op de plaats waar u woont, wat betreft verleiding, dan uw gezag over hen.

24. Door te wonen in een stad die vol is van ongerechtigheid, zult u een tiran zijn over uw erfgenamen, hun vrijheid beteugelend teneinde hen van verdorvenheid af te houden.

25. En hiermee zult u ook een zondaar zijn.

26. Maar gaat u wonen in een reine plaats, en geef hen vrijheid en edelmoedigheid. Zij moeten niet uw slaven zijn.

27. In deze kwestie neemt u een nieuwe graad op u, overeenkomstig uw erfgenamen en uw godschap over hen.

28. Wees behoedzaam in uw handelingen. Hij die u levend schiep, gaf u geen zondige verlangens.

29. Omdat u nog geen volmaakte mens bent, zijn deze dingen een feit.

30. U zult vreugde vinden in uw talenten, en baat hebben bij de wijsheid van uw God.

31. Uzelf te vervolmaken is een grote glorie; zoons en dochters te verwekken die ook volmaakt zijn, is een tienvoudig grotere glorie.

32. Want het is de volheid van het leven dat de Schepper in uw hoede gaf; hetgeen de glorie is van hemel en aarde.



## HOOFDSTUK XV

1. Wees verbijsterd over de overvloed van de scheppingen van uw Schepper, O mens!
2. Let op de bewoners van de hele aarde, en het aantal van duizend miljoen dat elke drieëndertig jaar tot leven wordt gebracht.
3. Bereken het aantal gedurende duizend jaar, en gedurende tienduizend jaar.
4. En toch is de aarde niet vol.
5. En de hemelen van de aarde zijn tot nog toe ook nauwelijks bewoond. Er zijn duizenden plateaus waarop geen engelen wonen.
6. Maar om de geesten van de doden te bewegen op te stijgen van de aarde, dat is het werk en de glorie van uw God.
7. Hen de aardse verlangens opzij te doen zetten, om rein en wijs en sterk te worden, en aangepast aan de veredelde sferen, wat een eindeloze arbeid voor uw God en zijn verheven engelen.
8. Als u, O mens van de aarde, trouw blijft aan het verlangen naar aardse dingen, bindt u uzelf in de hemel, en kunt u niet opstijgen. Evenzo is het met de grote oogst, de duizenden miljoenen engelen die van de aarde voortgekomen zijn.
9. Als u een piramide voor u neerzet, breed aan de basis, gelijk aan de hoogte, is dat de trant van de verhoudingen van de geesten der doden.
10. Overweeg dus, O mens, hoe dun gezaaid de vestigingen zijn in de hoogste koninkrijken van de aardse hemelen, vergeleken met de aantallen in de laagste graad. En denkt u aan het percentage inspiratie dat tot u komt van deze graad, die dubbel zo laag is in de steden en hoofdsteden.
11. Weet dan, O mens, dat alle steden die door mensen zijn gebouwd, vroeg of laat aan vernietiging ten prooi zullen vallen, Onderzoek de generaties, voor wat betreft de graad van de stervelingen, en u hebt het type geesten van die stad, voornamelijk wat de laagste graden betreft. Maar denk eraan, de hoogste graden van engelen gaan weg, terwijl de laagste blijven. Zoals de geesten van de ene generatie zich verhouden tot de vorm van een piramide, zo zal dat niet zijn met de geesten van die stad in de volgende generatie.
12. Maar, in verhouding tot de groei van de sterfelijke stad, en in verhouding tot de stijging van de tweede, derde, vierde en vijfde graad, zo zal de relatieve toename zijn van de omvang van de druja's die in die stad wonen.
13. En na verloop van tijd verdwijnt alle heiligheid eruit; en zodra uw God die stad een tijd aan haar lot overlaat en zijn heilige engelen ervandaan haalt, vervallen de mensen tot anarchie, of gaan met fakkels rond en branden de stad plat.
14. En de honderden miljoenen druja's verliezen hun ankerplaats op de aarde, en uw God en zijn verheven engelen voeren hen weg.
15. Zoek de graad en het tempo van het verval van de stervelingen in een stad, en wanneer het totale aantal, met de geesten erbij, tot één procent is gedaald, zult u het moment van de ondergang van die stad voorspellen.

16. U moet vrezen voor de overvloed van druja's om u heen; en uw eigen onvolmaaktheden en onreinheid en uw hartstochten onderzoeken, opdat de druja's zich niet bij u inplanten op een manier waar u geen weet van hebt.

17. Roep de geesten van de doden niet op om naar u toe te komen; maar roep naar uw Schepper om wijsheid en licht en waarheid en reinheid; en, als het goed voor u is, zal Hij die geesten naar u toezenden die het best aan u zijn aangepast voor uw verrijzenis.

18. Al wie de geesten raadpleegt over aardse dingen, of winst, of grote ondernemingen, of huwelijk, of oorlog, of rijkdommen, is reeds in de handen van druja's gevallen. Ellende komt over hem in het uur van de dood.

19. Als u in gemeenschap met de engelen aanzit, doe dit dan met eerbied voor uw Schepper, en de leden van uw kring zullen tot Hem bidden, of liederen van lof en glorie voor Hem en Zijn werken zingen. Noch moet u het tot een gewoonte maken om aan te zitten met degenen die Jehovih niet deze eer bewijzen. En, wanneer de engelen verschijnen en zich met u onderhouden, denk er dan aan dat zelfs de minste van hen de barrière van de dood is doorgegaan.

20. Wees niet somber of zwaarmoedig met treurige liederen; maar liever opgewekt, als de vogels die de Schepper toezingen. En laat uw spraak eerbiedig zijn, en betrekking hebben op geestelijke dingen. Leer van hen over de plaatsen die zij in de hemel bewonen, en de aard van hun bezigheden.

21. En als u bij hen informeert over aardse dingen, laat het dan gaan over de manier hoe u de armen en ellendigen kunt helpen.

22. Want, indien de engel die met u praat slechts een druja is, zal uw gesprek hem op die manier opwekken om zijn eigen tekortkomingen in te zien.

23. En als het hoogverheven engelen zijn, zullen zij de werking van uw ziel begrijpen, en zij zullen voor u zorgen, voor uw eeuwige verrijzenis.

24. Wees oprecht voor het aangezicht van uw Schepper en uw God, die uw zwakheid kennen. Streef hen na in al uw handelingen, want dit is de weg van de verrijzenis, tot in de eeuwen der eeuwen.

## HOOFDSTUK XVI

1. O mens, overweeg de woorden van uw God, uw oudere broeder, met tienduizenden jaren ervaring.
2. Als uw ziel daarin een lichtstraal ontwaart, volg die dan in waarheid en niet louter in woorden.
3. Er werd vanouds gezegd: U kunt niet allebei dienen, God en het ego. En velen gaan rond en prediken dit, maar zelf werken zij elke dag voor zichzelf.
4. Uw God te dienen is te werken voor anderen, speciaal de zieken en hulpelozen, en niet voor uzelf. Uw gebeden en belijdenissen tot mij zijn alleen maar een verspilling van uw adem.
5. Er zijn er die prediken voor geld, en tevens gediplomeerd zijn door de colleges, en geleerde priesters worden genoemd; maar zij hebben nog niet geleerd niet de mammon te dienen, behalve dan in woorden.
6. Ik zeg u, dat een arme man die geen regel kan lezen, die het huis van een gekwelde binnengaat, geeft van het weinige dat hij heeft, en met een bereidwillig hart de vloer en de kleren van de bedlegerigen schoonmaakt, meer geleerd is in mijn koninkrijken dan deze gediplomeerde predikers.
7. Het woord arbeid, of werk, wordt gemakkelijk begrepen.
8. Laat u niet misleiden door degenen van wie het een beroep is om te preken en te bidden. Zij beweren te arbeiden voor de geestelijke mens; en, volgens het aantal van hun bekeerlingen, die ook woorden en gebeden en belijdenissen geleerd hebben in plaats van werken, worden zij grote werkers voor de Heer genoemd.
9. Maar ik zeg u, dat zij allen slechts de uitvluchten van satan zijn (het ego), om woorden aan te smeren in plaats van werken.
10. Al die predikers en priesters en bekeerlingen vertoeven nog steeds in de modder van graad één.
11. Luister naar uw God, en leg zijn woorden op de weegschaal, en laat u niet verblinden door de listen van satan.
12. Een predikant die een goed salaris ontvangt, geeft de helft van zijn geld aan de armen, en de andere helft aan de kerk; en zijn mensen zeggen: O, wat een goede man!
13. En meteen verhogen ze zijn salaris, en zij bieden hem een mooi huis aan, waar hij iedere dag kostbare feesten viert en in zijn vuistje lacht.
14. Nu zeg ik u, dat deze predikant niets bijdraagt aan de armen. Het geld dat hij weggaf, was niet van hem, maar de vrucht van zijn huichelachtigheid.
15. Omdat hij geen werkzaamheden in praktijk bracht, maar zijn geld verkreeg als een bedelaar en een vampier, niet voor werk maar voor woorden, was hij vals voor het aangezicht van Jehovih.
16. Uw God te dienen, of te prediken en de woorden van uw God in praktijk te brengen, vereist geen grote welsprekendheid of opleiding. Ik heb geen colleges nodig om me te versterken; ook geen predikanten die de Schepper niet dienen.
17. Iemand roept uit: Kom tot God! of: Sluit vrede met de Heer! Maar zelf zou hij zijn bed niet opgeven voor een arme zieke vrouw.

18. Ik zeg u: Zij allemaal zijn of huichelaars, of bedriegers van hun eigen ziel.
19. Als u uw handen niet gebruikt en uw uiterste best niet doet in de praktijk en om iets tot stand te brengen in de wereld en bij te dragen aan anderen, behoort u mij niet toe, noch kent u de weg om naar mij toe te komen, noch om vrede met mij te sluiten.
20. Er werd vanouds gezegd: Doe aan anderen zoals u verlangt dat aan u zou geschieden; ook: kwaad met goed vergelden, en al wat u hebt te verkopen en aan de armen te geven, en uw buurman lief te hebben als uzelf.
21. En deze woorden zijn bekend; maar wie is er die ze in praktijk brengt?
22. Daardoor zijn de woorden krachteloos en zonder uitwerking.
23. In plaats hiervan beoefenen velen het dienen van zichzelf door hun werk; maar in Jehovih's dienst bestaat hun praktijk uit gebeden en belijdenissen: woorden, niets dan woorden!
24. Ze zeggen: Het is niet mogelijk, in de huidige toestand van de samenleving, om deze dingen te doen!
25. Beperkte uw God u, door te zeggen: Doet u dit, in de huidige toestand van de samenleving? De weg stond open voor een andere toestand; maar u probeerde het niet te vinden. U wilde uzelf niet opgeven om in een broederschap te gaan leven. Onder de benaming vrijheid hield u vast aan satan en zijn helen en zei: Ik ben bereid de Schepper te dienen, maar ik wil mijn vrijheid niet opofferen.
26. En u verkoopt uzelf aan uw ego, hetgeen u zal achtervolgen in hada.
27. Weet dan, O mens, dat al wie wil opstijgen in mijn geordende koninkrijken in de hemel, zichzelf de eerste les van de vrijheid dient te leren, en dat is zichzelf te bevrijden van zijn ego.
28. Hij moet niet zeggen: Ik wil dit; of, ik moet dat hebben; of, ik kan mezelf niet tekort doen; of, ik wil me niets laten dicteren.
29. Ik zeg u, al die mensen bevinden zich reeds in de ketenen van druja's en de pijnen van de hel.
30. Maar u moet zeggen: Hier ben ik, O Jehovih, Uw dienaar! Wijst U mij op welke manier ik ook maar het meeste goed voor anderen kan doen! Ikzelf kom er niet langer op aan.
31. Zo is het, om een Faithist van de Vader te zijn.
32. Als een hoogstaande man een vrouw trouwt die beneden hem staat, kan hij haar verheffen.
33. Maar als een hoogstaande vrouw een man trouwt die beneden haar staat, zal hij haar omlaag trekken.
34. Evenzo is het met de rechtschapen man die met de wereld trouwt en erin leeft; vroeg of laat zal het hem omlaag trekken.
35. Maar, als de rechtschapen man met zijn medemensen naar een afgescheiden plaats gaat, en zich in de echt verbindt met Jehovih en Zijn wegen, dan zal die rechtschapen man worden opgeheven. En bovendien zal hij een kracht zijn om de wereld te verheffen.
36. Zou een bruid niet bij haar man wonen? En zij die de Schepper kiezen, niet bij Hem wonen?

37. Ik zeg u: Als u niet in een broederschap woont op de aarde, zult u er niet gauw een in de hemel vinden.

38. Maar u moet u verenigen met degenen die verenigbaar zijn met u; met hen zult u gelijkwaardig in alle dingen leven, waarin u voor hen kunt doen zoals u zou willen dat zij voor u deden, hen liefhebbend als uzelf, hen voortdurend met het goede vergeldend.

39. Bereid zijn om elk persoonlijk verlangen op te offeren omwille van het grondvesten van het koninkrijk van de Vader op aarde.

40. Eraan denkend dat u in duisternis (de wereld - uitg.) geboren werd, en niet dezelfde bent als de geslachten die na u komen, die geboren zullen worden in deze gemeenschappen, Zijn koninkrijken.

41. Zelfs voor hen die nog ongebornen zijn, zal uw offer gelden.

42. Daarbij moet u bedenken dat het voor de verrijzenis van anderen is, en niet voor uzelf, dat u de uitverkorene van Jehovih bent.

43. Want hierin ligt de sleutel van alle verrijzenissen; hetgeen is: te werken voor anderen; hen te bewegen zich aan te passen aan Jehovih, en aan elkaar.

44. De woorden van uw God zijn niet bestemd voor de glorie van welke mens dan ook onder de zon, of voor een of andere engel in de hemel, maar voor Jehovih.

45. U hebt voldoende openbaring gehad gedurende duizenden jaren; en heilige boeken met zeer heilige doctrines. En toch komen velen die dit heel goed weten, zo laag als druja's in de es-wereld, en als zwervende geesten.

46. U zult uzelf oordelen; uw geest is als een manuscript in uw eigen handschrift; dagelijks schrijft u uw graad en uw woonplaats in de hemel.

## HOOFDSTUK XVII

1. Onthoud de woorden van uw God, O mens, en wees redelijk in uw begrip.
2. Waar u ook een stad bouwt, die steeds meer inwoners krijgt, neemt die evenredig toe in armoede en misdaad. Ook hebt u geen enkele doctrine onder de zon om hier maatregelen tegen te nemen.
3. Maar nu heb ik het boek van kennis voor uw ogen geopend. Mijn woonplaats en de lijn van mijn licht en van mijn heilige engelen heb ik duidelijk gemaakt.
4. U mag dan duizend andere wegen bereizen, maar geen andere zal gezegend zijn door het licht van mijn bescherming.
5. Zoals u zegt bij de deur van het college: Jonge man, gebeden noch belijdenissen zullen jou een diploma geven in mijn huis, om de metgezel te worden van hen die je zijn voorgegaan.
6. Zo zeg ik bij de poorten van mijn verheven hemelen tot de bewoners van de aarde: Slechts door kennis en rechtschappen werken, aan anderen gedaan, zult u in staat zijn het licht van mijn koninkrijken te verdragen.
7. Nu zal het gebeuren, vroeg in het Kosmon tijdperk, dat velen de gave zullen hebben om te genezen door handoplegging. En zij zullen zeggen: Kijk eens, de verloren gave is teruggekeerd! Heb ik geen goede daad in de wereld gedaan?
8. Maar ik zeg u, O mens, dat ook dit ten onrechte wordt aangezien voor de komst van Jehovih's koninkrijk.
9. Het genezen van de zieken kan vergeleken worden met het geven van aalmoezen aan de armen, en dan te zeggen: Heb ik geen goed werk verricht?
10. Ik zeg u dat deze dingen bij de voorbije cyclussen behoorden. Zij dienen nu te overwegen wat er gedaan moet worden om ziekten te voorkomen. Dit is beter dan te genezen. Zij moeten nu overwegen wat er gedaan dient te worden om armoede te voorkomen. Dat is beter dan aan de armen te geven.
11. Ik ben niet gekomen om te genezen en de zieken in het vlees of de geest te behandelen; noch een van de oude doctrines of openbaringen opnieuw te vestigen.
12. Ik ben geen oplapper van oude kleren.
13. Ik ben geen verdelger van oude openbaringen, noch heb ik iets gemeen met hetgeen voorbij is gegaan.
14. Noch hun doctrines, noch heilige boeken, noch hun Goden, noch Heren, noch zaligmakers betekenen iets voor mij.
15. Ik ben niet gekomen om de onwetenden en ongeletterden te bekoren, noch ben ik gekomen om de zondaren tot berouw te brengen. Ook niet om de schuinsmarcheerder te bekeren; niet om de goddeloze mens te bekeren, niet om de hoer te bekeren.
16. Toereikend zijn andere openbaringen geweest voor deze dingen.
17. Ik ben ook niet gekomen om te zeggen: Kijk, dit is mijn boek! En er zal geen ander zijn!

18. Maar zie, ik kom om Jehovih's koninkrijk op aarde te vestigen. Ik kom voor de verstandigen en geleerden. En niet voor maar één mens; maar voor duizenden.

19. Hetgeen ik uitspreek in deze woorden, op deze plaats, spreek ik ook uit in de zielen van duizenden, en ik zal hen bijeenbrengen.

20. Ik beveel niet door te zeggen: U zult geloven omdat ik, uw God, het gezegd heb, of geopenbaard heb in dit boek.

21. Ik kom als uw oudere broeder, in de naam van Jehovih. Ik laat u zien hoe u leven kunt zonder het bestuur van de mensen. En hoe u moet leven, teneinde deel te nemen aan mijn verrijzenissen.

22. Laat de Faithist van deze tijd niet zeggen: Ik zal het bestuur zuiveren! Ik zal de hele massa doordringen!

23. Ik zeg u dat uw God niet met zo'n methode werkt. De kuur is, dat u Uz verlaat en dat u rein bent.

24. Al wie meer vertrouwen heeft in Uz, laat die maar in Uz blijven; al wie vertrouwen heeft in Jehovih, laat hem naar Zijn koninkrijken komen.

25. Uw Vader in de hemel te kennen, O mens, wie heeft dit geleerd? Zij belijden Hem met woorden, maar zij zijn ontrouw aan Hem in hun gedrag.

26. Doe afstand van hen, O mijn geliefden; verzamel uw huisgezin en volg mijn stem, waarmee ik spreek in uw ziel, de stem van de Almachtige. Volg uw hoogste kennis en maak uzelf tot een heerlijkheid in Jehovih's koninkrijken, tot in de eeuwen der eeuwen.

## HOOFDSTUK XVIII

1. Luister naar de woorden van uw God, O jullie priesters en predikanten en rab'bahs en al degenen die zich opstellen voor de mensen, en beweren de sleutel te bezitten tot redding en tot de plaatsen van mijn verrijzenissen in de hemel.
2. Luister naar de woorden van uw oudere broeder, de God van deze hemelen en de aarde; luister, ik wil u laten oordelen over uzelf; en de krachten van Jehovih in u zullen het uitschreeuwen om waarheid en gerechtigheid.
3. Neem uw uitverkorenen uit de gemeente van uw kerk, en breng in de openbaarheid waarover u predikt.
4. En toon aan dat u een goede en toereikende doctrine bezit voor de redding van zielen.
5. Kiest u de besten uit uw kudde, en laat uw God een voorbeeld zien van al degenen die niet de mammon dienen, maar Jehovih. Verzegel hun monden, want u moet hen oordelen, niet met woorden, maar met hetgeen uit de ziel komt.
6. En u moet uw aardse bezittingen met elkaar delen, als broeders zijnde. En u moet het op het altaar van uw kerk neerleggen en zeggen: Wij geven het aan de armen!
7. Of, indien u huizen bezit, moet u tegen de armen zeggen: Ga er maar in wonen!
8. Overtuig uzelf er niet van, O mensen van duisternis, dat u niet beoordeeld wordt door de engelen daarboven; of, zeg ook niet tegen uzelf: Jehovih ziet het niet en hoort het niet.
9. Zeg ook niet: Als we dood zijn, zullen we opeens goed worden en opstijgen naar de rechterhand van God.
10. Vlei uzelf ook niet door te zeggen: Wij deden het beste wat we konden, gezien de omstandigheden.
11. Werkelijk, ik zeg u: U hebt de eerste wet niet vervuld, hetgeen is: uw eigen stoffelijk lichaam te reinigen. Omdat u zichzelf hebt volgepropt met vleselijk voedsel, kunnen mijn heilige engelen niet bij u komen; noch kan uw verstand de plaats van mijn koninkrijken benaderen.
12. Hoe veel minder hebt u uw zielen dan gereinigd? Waarbij u het vlees niet opzij wilt zetten en, omdat u het vlees liefhebt, wilt u evenzo de eigengerechtigdheid niet opzij zetten. Want u mijdt het om het werk in praktijk te brengen en laat de wereld zien dat u van woorden houdt en van de roem van mannen en stand, en maakt onderscheid in uw kerken, vanwege de rijken en armen, hetgeen op zichzelf uw veroordeling inhoudt. Want u behoort met elkander te delen; uw doctrines in praktijk te brengen.
13. Wie van u heeft een gemeente die alles opgegeven heeft, die zichzelf gelijkgeschakeld heeft, arm en rijk eender?
14. Zegt u dat mijn koninkrijken in de hemel op die manier zijn?
15. Ik zeg u: U zult gebonden zijn in de eerste verrijzenis, in hada, noch zult u opstijgen totdat de laagste van uw gemeenten van geesten de onreinheid en zelfzuchtigheid opzij gezet heeft; hetgeen het allereerste werk is. En daarna moeten zij leren de broederschap in eenheid in praktijk te brengen, voor de verrijzenis van anderen.
16. Vlei uzelf er niet mee dat, aangezien u mooie kleren draagt en predikt, u niet ook verantwoordelijk



bent. En hoop er ook niet op dat, wanneer u geesten bent geworden, u zomaar zult opstijgen naar de plaatsen van verukking.  
Uw God let op u.

17. Uw zielen zijn geheel beschreven met uw daden, werken en woorden; en u zult uzelf zien als in een spiegel, en uit eigen beweging mijn koninkrijken van licht mijden.

18. Omdat u woorden hebt geleerd, en alleen met woorden hebt gepraktizeerd, kom ik vandaag om het uitoefenen van werken te gebieden. Niet voor een aalmoes, maar voor al wat u bezit.

19. Ik ben niet gekomen om uw religies te vernietigen; dat hebt u reeds gedaan.

20. Ik kom om u een religie te geven waarin alle mensen als broeders kunnen zijn.

21. Zelfs de ongelovige zal de Schepper en goede werken aanvaarden. Want hij, die de vrucht is van uw handelen, gaat vooraan in de opmars van mijn legers.

## HOOFDSTUK XIX

God geeft een nieuwe religie.

1. God zei: Luister naar de woorden van uw God, O predikers, priesters en rab'bah's; tracht mijn woorden niet te ontkennen.
2. In vroeger tijden had ik dergelijke afgezanten en ik zei tegen ze: Ga heen en predik mijn doctrines aan de bewoners van de aarde; zorg dat ze de weg van de Almachtige begrijpen.
3. En u zult noch geld noch aandelen voor uw werk aannemen; maar wees een toonbeeld van vertrouwen in de beloften van God.
4. Zo trokken uw voorgangers voort en vervulden mijn geboden.
5. Maar kijk eens wat u tegenwoordig doet! U begunstigt de welgestelde man; u schept op over de rijkdommen van de gemeenten!
6. U ontvangt salaris en woont in mooie huizen; mijn doctrines verkoopt u als handelswaar! U hebt mooie tempels en een modieus publiek, en u tracht de gunst te winnen van degenen die in welvaart verkeren.
7. U gaat niet naar het hol van de dronkaard, noch naar de ongelukkige vrouw; die neemt u niet in uw armen, zeggend: Mijn broeder, mijn zuster, kom met me mee, ik wil u het koninkrijk van God laten zien!
8. Zie, ik ben tot u gekomen in geest en waarheid, maar u scheept mij af en zegt: Geldt niet de eerste plicht het eigen gezin? Is zelfbehoud niet de eerste wet?
9. Nu geef ik u antwoord: Deze vragen rijzen op uit het beest, en niet uit de geest,
10. Noch baat het u een zier om bij het aanbreken van de dag op te staan en de hele dag door gebeden te declameren, of te zeggen: God helpt de armen! of: Gezegend bent u, mijn God!
11. Wanneer u elkaar niet kunt kopen met vleierij, hoe hoopt u dan op de gunst van de Almachtige, door lofprijzing, gebeden en vleierij?
12. Kijk eens, het egoïsme van de mens heeft de wereld gemaakt als een huis dat in brand staat! Mijn kleinen lijden pijn en verstikking.
13. Ga dan vlug naar ze toe en zorg voor herstel. Dit is de nieuwe religie die ik u geef: dat er offers van u en van uw gemeenten worden gevraagd, van al wat u hebt, dat niet gebruikt wordt en niet werkelijk nodig is.
14. En u moet de limiet daarvan beoordelen, eraan denkend dat al wie gebonden is op de aarde, gebonden is in de hemel.
15. Ik heb de sluier van de dood opzijgetrokken, uw zoons en dochters, uw vaders en moeders, de doden en levenden, staan tegenover elkaar.
16. En de engelen zijn een getuigenis voor u dat uw doctrines, zoals u ze in praktijk brengt, een godslastering zijn tegen de Almachtige.
17. U overtuigt uzelf en uw gemeenten ervan dat, na de dood, de ziel ver weg zal gaan naar een verheven

hemel. Maar kijk, zij die zijn gestorven, zijn bij u. Zij getuigen voor u met duizenden en tienduizenden, dat u hen op de verkeerde weg hebt geleid.

18. Het bewijs van het werk van de hemel ligt voor uw deur. U staat terecht voor Jehovih, dat u niet in praktijk brengt wat u predikt; dat u zich overdadig voedt, en de zonde door de vingers ziet; dat u predikt wat u niet kunt aantonen; door de engelen van uw eigen vlees en bloed wordt u beschuldigd.

19. U bezit geen persoonlijke kennis over de hemel en, koppig van aard, discuteert u met mijn zieners en profeten, die u kunnen bewijzen dat zij de kracht hebben om onzichtbare dingen te zien en te horen wat u niet kunt horen.

20. U bestudeert geestelijke dingen met uw stoffelijke zintuigen; noch hebt u de bekwaamheid om de geesten van de doden te zien en te horen. Hoeveel minder zult u dan veronderstellen Jehovih en Zijn koninkrijken te interpreteren?

21. Kijk eens, ik kom in dit tijdperk niet alleen om u te verklaren dat de tijd van prediken op zijn eind loopt, behalve wanneer het in de daad wordt omgezet zoals het met woorden gesproken wordt, maar ook om u te voorspellen dat velen van u hun roeping op zullen geven, en niet meer zullen prediken.

22. En uw tempels en kerken en ontmoetingsplaatsen zullen veranderd worden in spreekkamers, om middelen te vinden tegen armoede, misdaad en liederlijkheid.

23. En de gemeenten zullen aangeworven worden, en op de samenkomsten zal aan hen gevraagd worden of zij behoeftig zijn. En zij zullen vrijwilligers hebben die uitgaan om de hulpelozen en ellendigen te zoeken.

24. Daardoor zullen de gemeenteleden, in plaats van te gaan zitten om naar uw preken te luisteren, komen als medewerkers voor Jehovih's kinderen.

25. Dit is de nieuwe religie die ik u geef, en laat het bovendien een voorspelling voor u zijn over de woorden van uw God. Want in deze tijd is er op de hele wereld niet zo'n gemeente; maar toch zal dit aan u getoond worden voor deze generatie voorbijgaat.

## HOOFDSTUK XX

God kondigt een oordeelsdag af, en ook schenkt hij wijsheid aan alle mensen.

1. God zei: Er zal een oordeelsdag voor u zijn, O mens. Vroeg of laat zult u de kwestie in uw eigen handen nemen; en u zult in uw eigen ziel kijken om uzelf te oordelen. Dit geldt voor alle mensen; niemand kan eraan ontkomen.

2. Zodanig is dus de oordeelsdag. Laat niemand zich over de rechter beklagen; u zult uw eigen rechter zijn.

3. En ieder oordeelt tegen zichzelf en roept uit, vroeg of laat: O Jehovih, ik heb tegen U gezondigd; in mijn jeugd heb ik geprobeerd verontschuldigen voor mijn gedrag te vinden, maar nu ben ik volkomen bezweken.

4. Na het oordeel beginnen de vernieuwing en verrijzenis in de mens als een nieuwe levensboom.

5. Maar, of u nu uzelf zult oordelen in dit leven, of wacht totdat u gestorven bent en in de geest opgestaan, deze kwestie ligt in uw eigen handen.

6. Toch zou het beter voor u zijn als u elke dag van uw leven uzelf zou bekritisieren.

7. Maar wat betreft de vraag hoe u uzelf zult oordelen: luister naar de wijsheid van uw God, uw oudere broeder, en doe er dienovereenkomstig uw voordeel mee.

8. Door de Eeuwige Tegenwoordigheid van Jehovih werd u tot een bewust wezen beziel. Terwijl uw aardse lichaam van de aarde is, is uw geest uit Jehovih. Niettemin is geest het tegenovergestelde van stoffelijk leven; want dit laatste komt tot een einde; maar de geest van de mens is een boom van eeuwigdurend leven.

9. Uw geest groeit door aankweking, hetgeen geschiedt door het beoefenen van wijsheid, waarheid, deugd, weldadigheid en aansluiting bij anderen.

10. Denk niet dat de ziel groeit door gebeden of belijdenissen tot deze God of die God; want in welke God u ook vast gelooft, hem zult u vereren, want hij is uw keuze. Noch zal iemand u weerhouden van deze, uw vrijheid. Maar denk eraan, dezelfde regel geldt voor allen in deze tijd: u zult nimmer de God zien die u aanbidt, behalve als het inderdaad een idool is, of een afbeelding van hout of steen of een of andere stoffelijke substantie.

11. Want zie, ik heb alle Goden, Heren en verlossers uitgeworpen op de aarde en in de hemelen van de aarde.

12. En wanneer de geesten van de doden naar u toekomen in sar'gis en zeggen: Aanschouw mij! Ik ben uw zaligmaker! Ik ben uw Heer!, dan zeg ik u: Al die geesten zijn druja's.

13. Niettemin, indien u een God of Heer aanbidt, laat het dan zijn als een beeld voor u om uw ogen op uw eigen ziel te richten, om uzelf te reinigen voor het oog van uw Schepper, aan wie u niet kunt twijfelen.

14. In dit opzicht is het geen zonde van u om een of ander goed ideaal te vereren, hetgeen u zult nastreven in uw gedrag.

15. Toch zult u ook dit aantonen: dat wie ook van de Ouden groot was, of welke Goden goed bekendstonden, waar u uw hart aan gaf om van te houden, er huisgeesten naar u toe zullen komen om u

te misleiden, bewegend dat zij die Oude of die God zijn

16. En kijk, wanneer u gestorven bent, en uw ziel is opgestaan uit de doden, dan zal er een of andere bedriegende geest bij u komen om u te gebruiken; ook zult u lange tijd niet ontdekken dat u de bedrogene en de slaaf bent geweest van een gewetenloze meester.

17. In deze tijd zijn er in de lagere hemelen miljoenen valse Brahma's, miljoenen valse Boeddha's, miljoenen valse Christussen en miljoenen valse Gabriël-Goden.

18. Al wie zich aan deze namen bindt terwijl hij of zij op aarde is, wordt voor de druja's een geschikte onderdaan om te overvallen wanneer hij de hemel binnenkomt.

19. Denk niet dat grote wijsheid opeens volgt door te sterven; bij uw vroegtijdige binnenkomst in de es-wereld, zult u gemakkelijk misleid worden.

20. Om die reden moet u uzelf iedere dag van uw leven onderwijzen, dat alleen uw Schepper uw God is; en dat u Hem nooit zult zien als een man of een engel; maar dat u Hem ook iedere dag kunt waarnemen in de glorie van Zijn werken.

21. Met dit geloof in uw ziel zult u zonder angst sterven en de hemel binnengaan; en, zodra er een zogenaamde God of heiland naar u toekomt en om hulde vraagt, zult u naar waarheid weten dat hij vals is.

22. Welnu, wanneer u uzelf oordeelt, om het evenwicht te bepalen van uw goede en slechte daden, en uw goede en slechte gedachten, laat dan uw Schepper gelden als het licht van uw ziel en oordeel uzelf dan door Hem, maar niet wat uw eredienst betreft, maar wat betreft uw werken.

23. Ook moet u uzelf niet oordelen volgens een of andere God, Heer of heiland, of volgens een of ander idool, of volgens een of andere man of vrouw; want u staat zelf als tweede naast Jehovih in uw eigenschappen. Het past u om een God van uzelf te maken, in uw gedrag en in uw woorden en daden.

24. Ook zult u uzelf niet oordelen naar wat voor heilig boek of heilige bijbel dan ook op de hele wereld; noch naar de woorden die erin staan en de indruk wekken dat het mijn woorden zijn, of de woorden van een of andere God, Heer of heiland.

25. Want ik heb al die heilige boeken en bijbels afgeschaft, en de woorden en gezegden die erin vervat zijn en die beweren mijn woorden te zijn en de woorden van een of andere God, Heer of verlosser.

26. Ook zult u uzelf niet door hen binden, noch uzelf oordelen naar iets dat erin geschreven of gedrukt staat.

27. Maar zie, ik verklaar in plaats daarvan een grotere heerlijkheid en rechter voor u, hetgeen Jehovih is, uw Schepper,

28. Volgens Hem en door Hem zult u oordelen en geoordeeld worden.

29. Boeken zijn bezoedeld; maar Jehovih nooit.

30. Ook zult u voortaan geen eed meer afleggen op een of ander boek onder de zon; noch op een of andere God, of Heer, of verlosser, of geest, of idool, of afbeelding. Maar u zult de eed afleggen op Jehovih, uw Schepper.

31. Alleen aan Jehovih zult u zich binden, en dit moet u slechts op uw eigen manier doen, en niet volgens een of ander boek, of bijbel, of priester, of kerk, of geest.

32. De oude tijden zijn voorbijgegaan; en uw God zet de slavernij van de oude tijden ook opzij.

33. Toereikend waren zij voor de tijden waarin zij geschapen werden. Een man moet niet gebonden zijn als een kind; noch zal het verstand van de mens gebonden worden door de dingen die bedoeld waren voor de mens, voordat hij verstand kreeg.

34. Hebt u de tekenen van de tijden niet gezien? Hetgeen ik hier in woorden geef, openbaart Jehovih over de hele lengte en breedte van de wereld.

35. Niemand kan de hand van de Almachtige weerstaan.

## HOOFDSTUK XXI

God verordent tegen ongelooft.

1. God zei: Luister naar de woorden van uw God, O mens. In de oude tijden kwam ik als een vader naar een kind, de mens dicterend.
2. Nu u een ruim verstand hebt verworven, heeft Jehovih u tot vrijheid geïnspireerd, en tot denken voor uzelf, en tot overwegen wat het beste voor u is.
3. En uw God komt nu niet als een dictator, maar als uw oudere broeder, met een ruime ervaring.
4. En ik zeg tot u, op de manier van uw professoren in het college aan hun gediplomeerde klassen: Kijk, u bent vrij; gaat uw gang, en hoop niet langer uw God verantwoordelijk te houden voor uw gedrag.
5. Want, met uw vrijheid hebt u ook verantwoordelijkheid verkregen.
6. Denk niet, omdat ik u vrij maakte van de Goden en Heren en zaligmakers van de Ouden;
7. En van de bijbels en heilige boeken van de Ouden, en van de oude geboden en bevelen dat u, als gevolg hiervan, niet in getrouwheid gebonden bent aan uw Schepper.
8. Meer dan tevoren bent u nu gebonden; want u zult voortaan niet de verantwoordelijkheid voor uw gedrag werpen op deze of die mens, noch op die God, of Heer, of heiland, of heilig boek, of bijbel, of priester, of kerkelijk gebod.
9. Zodat uw trouw aan uw Schepper en aan uw medemensen, in rechtvaardigheid, liefde en goede werken de meest heilige studie van uw leven zal zijn.
10. En uw voorbeeld van dag tot dag zal een onafgebroken register zijn van uw toerekenbaarheid; u zult werkelijk een levende prediking zijn voor de mensen en voor Jehovih.
11. En, waarin uw gedrag afbreuk doet aan de graden van uw medemensen, zult u gebonden worden in het gedrag van degenen die u nadoen en, voor de tekortkomingen waarin u hen brengt, zult u voor hen lijden in de toekomst.
12. Neem u in acht, O mens, want deze regel is van toepassing voor al de geslachten van de mensen: dat, door een plotselinge bevrijding uit een oude toestand, de mens in een ander uiterste loopt, waaruit vrijdenkerij en wetteloosheid voortkomen.
13. Om die reden moet u eerder de verantwoordelijkheden van de nieuwe toestand aan de menigte bekendmaken, dan hun bijval trachten te winnen door het bekendmaken van hun bevrijding van het oude.
14. Omdat ik de hemelen geopend heb, keren de geesten der doden naar u terug en communiceren in uw huisgezin; vlei uzelf er niet mee dat al de koninkrijken van de Vader aan u geopenbaard worden, en dat de engelen die met u spreken, de heerschappijen van de hogere hemelen duidelijk kunnen maken.
15. Veel van hen zullen naar u terugkeren en zeggen: Er is geen hel, geen satan, geen God, of Heer, of iets in deze wereld om u bang te maken. Want inderdaad, de hel waar zij naar zochten vonden zij niet; noch vonden zij een God of Heer of heiland, zoals zij gehoopt hadden te vinden. En, om die reden, zijn zulke engelen opgetogen voor dat ogenblik.

16. Niettemin zal er ook voor hen een tijd komen, dat zij moe zullen worden van het wonen op de aarde, in de plaatsen van hun sterfelijke verwanten; en zij zullen naar verrijzenis zoeken in meer verheven plaatsen, waar wijsheid en reinheid wonen. Dan zullen zij inderdaad de wegen van de koninkrijken van de Almachtige gaan begrijpen.

17. En zij zullen het uitschreeuwen in pijn; smekend om medelijden, erbarmen en hulp. En daarna, wanneer zij naar u toekomen, zullen zij ook verkondigen, zoals uw God het nu doet: dat de geboden vervuld dienen te worden:

18. De Schepper lief te hebben boven al het andere;

19. En uw buurman als uzelf;

20. Verkoop al wat u hebt, en geef het aan de armen.

21. Vergeld kwaad met goed;

22. Doe goed aan anderen, met al uw wijsheid en kracht;

27. Geef uzelf op in alle opzichten;

24. Maak uzelf tot een dienaar van uw Schepper;

25. Niets bezittend of in eigendom hebbend onder de zon;

26. En schouw in uw ziel, om uzelf voortdurend te beoordelen; om te ontdekken waar en hoe u het meeste goed zult doen;

27. Niet tegen Jehovih te klagen voor iets dat gebeurt;

28. Zorgen dat uw buurman zich over u verheugt;

29. Uzelf tot een metgezel maken;

30. Zonder eigengerechtigheid boven ieder ander;

31. Een voortbrenger zijn van iets goeds;

32. En leren u te verheugen in uw eigen leven, met zingen en dansen en met een opgewekt hart, gepaste eerbied betonend voor rituelen en ceremoniën, opdat alle dingen ordelijk voor het oog van Jehovih mogen zijn.

33. Herinner u de woorden van uw God, O mens, wanneer engelen of mensen u raad geven tegen deze geboden, hebben zij u maar weinig te bieden dat de harmonie van de staat zal bevorderen.

34. Bedenk dus, dat al wat de grootste harmonie en wijsheid bevordert in de staat, ook ontdekt werd en toegepast wordt in de lagere hemelen.

35. En, waarin het u bewezen werd dat een staat die in zich zelf verdeeld is geen stand kan houden, evenzo zijn de hemelen daarboven niet verdeeld, maar als een eenheid.

36. Oordeel dan, O mens, wanneer de ene geest bij u komt en één ding predikt, en een andere geest komt bij u en die predikt iets anders, dan zijn hun woorden het bewijs dat zij nog niet de harmonische



hemelen van uw God zijn binnengegaan.

37. En het komt vanwege de disharmonie van uw eigen ziel, dat u openstaat voor deze tegenstrijdige boodschappers. Dit is ontrouw jegens de Al Persoon, Jehovih. En zulke tegenstrijdige geesten ontkennen de Persoon en de Eenheid van de ALMACHTIGE.

38. Laat uw bevrijding van de slavernij van de doctrines der Ouden u niet leiden tot ontrouw jegens Jehovih.

## HOOFDSTUK XXII

Het koninkrijk van de Vader op aarde.

1. God zei: Ik heb uw gebed gehoord, O mens: Uw koninkrijk kome op aarde, zoals het is in de hemel.
2. Hebt u uw woorden overwogen? En bent u er gereed voor? Hebt u de geboden vervuld? En houdt u van uw buurman als van uzelf? En hebt u voor de minste gedaan, zoals u verlangt dat uw Schepper voor u zal doen?
3. Kijk eens, Jehovih heeft mij, uw God gezonden, om uw gebed te beantwoorden.
4. Ik verlang van u, dat u geen geliefde doctrine heeft boven uw buurman;
5. En dat u geen dienaar bent van een God of Heer of heiland, of kerk die onaanvaardbaar is voor welke mens dan ook in de hele wereld.
6. Maar, dat u Jehovih dient met heel uw wijsheid en kracht, door goed te doen voor uw medemensen met al uw kracht.
7. Dit, omdat u sterk bent, of wijs, of rijk, begrijpt u, opdat u deze uitmuntendheden zult toepassen om diegenen op te heffen die ze niet bezitten, gelovend dat Jehovih u daartoe uitrustte.
8. Denk na, O mens! U hebt reeds een koninkrijk (regering - uitg.). Zoud u twee koninkrijken willen hebben?
9. Zie, het koninkrijk der mensen heeft zijn kracht in legers en oorlogsschepen.
10. De koninkrijken van uw Vader hebben dit niet, maar wel liefde, wijsheid, gerechtigheid en vrede.
11. Ik verlang van u, dat u uw leger en marine zult opgeven. Bent u bereid om te zeggen: Wie mij op de ene wang slaat, keer ik ook de andere toe?
12. Berust uw geloof nog altijd meer op dodelijke wapens, dan op de Stem van het Eeuwige Leven? Acht u uw leger en marine hoger, om afhankelijk van te zijn, dan Jehovih?
13. Bent u bereid om uw tijd en geld en eigenbelang op te offeren omwille van Jehovih's koninkrijk?
14. Gebruik uw verstand, O mens. Sinds de tijd van de Ouden tot op heden, heeft de enige vooruitgang in de richting van het koninkrijk van de Vader plaatsgehad door middel van opoffering.
15. Wat kunt u minder verwachten?
16. Indien u verkoopt wat u hebt en u geeft het aan de armen, zullen uw burens u opsluiten als een krankzinnige.
17. Indien u zichzelf verloochent en werkt voor anderen, zullen ze u vervolgen en beschimpen.
18. Indien u zou beweren uw buurman lief te hebben als uzelf, zouden ze u bespottelijk maken.
19. Daarom verklaar ik u, O mens, dat in het land Uz 2) het koninkrijk van de Vader niet kan bestaan.

20. Maar u moet daar vandaan gaan; en zie, ik zal met u mee gaan, en met uw buurman, en u tonen hoe u moet bouwen, evenals een koninkrijk in de hemel.

## HOOFDSTUK XXIII

God oordeelt Uz, gewoonlijk de wereldlijke mensen genoemd.

1. God zei: Ik ben in dit tijdperk niet gekomen om de dronkaard te oordelen, de hoer en de dieven en moordenaars; die zijn bij u bekend, O mens.
2. Ik ben niet gekomen om de vroegere oordelen te herhalen tegen degenen van wie alle mensen begrijpen dat zij zondig zijn; want ik gaf overheden in handen van de mensen, om zelf met zodanigen af te rekenen.
3. Maar ik ben gekomen voor de leiders van de mensen; voor koningen, koninginnen, keizers en presidenten; en voor filosofen en geleerde lieden, priesters, rab'bah's, kardinalen en pausen; en voor handelaren, bankiers, fabrikanten, boeren 3), exporteurs en sjacheraars.
4. Diegenen die ongedeerd aan de wetten en overheden van de mens voorbijgaan, en geacht worden tamelijk verstandig en goed te zijn in het oog van de wereld.
5. Maar niet voor hen die slechte mensen in vermomming zijn, die ontkomen aan de veroordeling door de gerechtshoven, door middel van list en handigheid.
6. Maar ik ben gekomen voor de beste van hen allen, of ze nu echte brahmanen zijn, echte ka'yuanen, echte boeddhisten, echte christenen of echte mohammedanen.
7. Luister daarom, O mens, naar het oordeel van uw God over hen: Zij zijn niet verenigd en aaneengesloten als broeders.
8. Maar de beste van hen allen roeien, net als zoveel afzonderlijke entiteiten, verschillende richtingen uit, ieder voor zich.
9. De brahmanen zijn niet gemeenschappelijk; de ka'yuanen zijn niet gemeenschappelijk; ook de boeddhisten niet, noch de christenen, noch de mohammedanen; evenmin de filosofen, priesters, handelaren, noch welk volk ook op de hele wereld.
10. Er bestaat geen hemelse volheid onder een van hen. Zij zijn verdeeld in duizenden denkbeelden en plannen.
11. Welnu, O mens, luister naar mij en overweeg de wijsheid van uw God: satan is verstandiger dan een van hen die ik heb genoemd.
12. Want satan heeft gemeenschappelijke legers met soldaten geschapen. Hij heeft de kracht van vereniging en discipline ontdekt.
13. Duizend soldaten zijn doeltreffender dan tienduizend ongeordende mannen.
14. Het oordeel wordt uitgesproken over de besten van de mensen in heel de wereld, want zij zijn ongeordend voor de gerechtigheid, en om het koninkrijk van de Vader te vestigen.
15. Dit is dus wat de naties en volken van de aarde overkomt: zoals de hemelse engelen de stervelingen behulpzaam zijn (behalve waarin uw God en zijn Heren op een andere manier voorzien), zo zijn de ongeordende hemelse gewesten voor de ongeordende bewoners van de aarde.

16. Kijk eens, ik zei tegen u, in de oude tijden: beproef de geesten en zie of ze uit God zijn.
17. Want de engelen die over de aarde zwerven, kennen mijn koninkrijken niet en zij ontkennen mij, en ze loochenen alle orde en systeem en discipline in hemel en op aarde.
18. En al die engelen die naar de stervelingen toekomen, doen dit op eigen houtje en ze nemen elke gedaante en naam aan die ze aanvaardbaar zullen vinden voor de mensen.
19. Zulke engelen zijn nog niet door de eerste verrijzenis heengegaan; noch behoren zij tot een of ander gedisciplineerd koninkrijk in de hemel.
20. En alle stervelingen, degenen die ik u genoemd heb als de beste en hoogste van de stervelingen, komen de es-wereld binnen (na het sterven), maar alleen in de ongeordende gewesten van de hemel.
21. Ook kunnen zij de laagste van mijn koninkrijken (de tweede verrijzenis - 1891 uitg. - vert.) niet binnengaan voordat zij het zelf (ego) opgeven en leren zich te verenigen.
22. Daarom blijven zij, voor het grootste deel, na de dood in hun vroegere plaatsen. De handelaar in zijn kantoor, de bankier in zijn bank, de exporteur in zijn plaats, de filosoof in zijn plaats, de paus in zijn plaats, de koning in de zijne, de boer in de zijne.
23. Ook hebben zij niet de kracht of de wijsheid om naar een andere plaats te gaan; en ze dwalen rond, als iemand die zijn meester is kwijtgeraakt. Noch willen zij zich aansluiten bij andere engelen; maar uit koppigheid en gemelijkheid volharden ze erin een afzonderlijke persoonlijkheid te verwezenlijken, totdat zij bezweken zijn aan leed en duisternis, hetgeen na enige jaren kan zijn, of het kan honderden jaren duren.
24. En dan komen mijn heiligen naar hen toe, en brengen hen weg naar mijn es'yan-scholen.

## HOOFDSTUK XXIV

God toont hoe de soort engelen te kennen die de stervelingen behulpzaam zijn.

1. God zei: Eén regel heb ik gegeven voor alle mensen, waardoor het bekend zal zijn welke soort engelen hen behulpzaam is; die regel geldt de eigen uitingen en het gedrag van een sterveling.
2. Al wie aan de dag legt voornamelijk zichzelf te dienen, bezit weinig licht van mijn geordende koninkrijken; maar al wie Jehovih dient door te werken voor anderen, met al zijn wijsheid en kracht, wordt vergezeld door het licht van mijn geordende koninkrijken.
3. Oordeel uzelf, O mens, wat betreft uzelf, wie en wat voor engelen u vergezellen.
4. De ene mens zal tegen u zeggen: Ik heb een schare wijze en zeer oude engelen die mij vergezellen! Een volgende zal zeggen: Ik heb echte Goden die mij begeleiden!
5. Oordeel hen niet naar hun woorden, noch naar de beweerde namen; maar oordeel hen naar het werk dat zij volbrengen. Niettemin, bewaar uw vrede wat hun betreft.
6. Deze regel geef ik u ook, wat betreft de engelen die de stervelingen vergezellen.
7. Bijvoorbeeld, zoals u weet dat het een soldaat niet is toegestaan zijn regiment te verlaten, en een ander beroep uit te oefenen.
8. De soldaat behoort bij zijn regiment; hij is één met het regiment; hij marcheert ermee voort; de aangelegenheden en taken van het regiment zijn ook zijn aangelegenheden en taken.
9. Zo ook is het met mijn geordende hemelen, waarin de es'yans vrijwilligers worden om de verrijzenis te bereiken.
10. En daarna leggen zij zich niet toe op een afzonderlijke ontwikkeling, maar op samengaan, om de hogere koninkrijken te bereiken.
11. De minste van mijn geordende koninkrijken bevat een half miljard engelen; en veel van hen bevatten er vijf miljard.
12. Deze zijn samengesteld uit duizenden afdelingen, geschikt voor de diverse talenten die in allen geschapen zijn; zodat allen die binnenkomen een uitstekende aanpassing vinden.
13. Toen u vanouds onderwezen werd om te zeggen: moge uw koninkrijk komen op aarde zoals het in de hemel is, was dit een aanwijzing die u gegeven werd om u in te leiden in de werkwijze van mijn heerschappijen.
14. Wat de zwervende geesten betreft, die zijn nog niet de eerste verrijzenis binnengegaan; maar zij die dienst genomen hebben in mijn geordende koninkrijken worden es'yans genoemd, terwijl ze de riten en discipline leren en van hen gezegd wordt dat ze zich in de eerste verrijzenis bevinden. En zij die geordende werkers zijn geworden bevinden zich in de tweede verrijzenis, en dit is een koninkrijk der hemelen.
15. Deze regel is ook eensluidend in al mijn hemelse koninkrijken: dat, na binnenkomst in de eerste verrijzenis, geen van de engelen terugkeert als een enkeling om contact te hebben met stervelingen, behalve als hierna vermeld wordt, of behalve wanneer hij of zij speciaal is gemachtigd door mij of mijn

Heren.

16. Denk niet dat mijn discipline minder systematisch is dan die van het leger van een menselijke generaal, of dat het de hemelen van uw God vergund wordt in het honderd te lopen, en zonder orde of samenwerking.

17. Wees redelijk, O mens, overweeg deze dingen volgens uw eigen waarneming en oordeel, want er is in al de hemelen niet één grote afwijking van hetgeen u in een of andere vorm als tegenhanger op de aarde hebt.

## HOOFDSTUK XXV

God toont hoe en wanneer de tweede verrijzenis zich manifesteert aan de stervelingen.

1. God zei: In de steden en op het platteland heb ik talloze Heren, toebedeeld aan de districten en aan de stervelingen en de engelen daarvan.
2. En mijn Heren kennen de niveaus en graden van hun mensen, hun bezigheden, hun streven, hun arbeid, hun gedrag, privé en in het openbaar.
3. Welnu, kijk eens, ik heb tegen mijn Heren gezegd: Het tijdperk van het dictaat is voorbij; de mens is aangekomen in Kosmon. Verklaren jullie het licht van mijn hemelen aan de mens; maar laat de mens zelf oordelen en werken om zichzelf te redden, opdat hij daardoor eer en glorie zal krijgen.
4. En verder zei ik tegen mijn Heren: De mens heeft gebeden en zei: Uw koninkrijk kome op aarde zoals het is in de hemel. Nu geef ik u dit mee: dat, waar de mensen hun ego opgeven en zich aansluiten bij een gemeenschappelijke broederschap, op de manier van mijn hemelse koninkrijken, jullie mijn geordende engelen dan zullen doen samengaan met zulke stervelingen, om ze één te maken met mijn tweede verrijzenissen.
5. En jullie moeten dergelijke gemeenschappelijke broederschappen omringen met het licht van mijn koninkrijken, waarbij je de omgang van de engelen met de stervelingen moet controleren, zodat druja's en vampiergeesten ze niet kunnen molesteren.
6. En deze broederschappen moet geleerd worden niet de geesten en orakels te vragen naar persoonlijke zaken, maar om licht en waarheid over hetgeen zal bijdragen de toestand van de mens te verbeteren, en om licht en waarheid betreffende de hogere en lagere hemelen; en voor wat betreft het verkrijgen van geestelijke gaven en grote wijsheid.
7. En zulke stervelingen zullen tijden en plaatsen krijgen voor godsdienstige aangelegenheden; en deze tijden zullen in overeenstemming zijn met mijn Heer van dat district; en het licht van zijn troon zal aan zo'n broederschap gegeven worden.
8. De leden van zo'n broederschap zullen geen leider verlangen; noch zal een van hen verlangen een leider te zijn. Want, als iemand dit zou verlangen, zou hij niet uit de godheid zijn, maar uit zichzelf.
9. Bovendien zal geen van de leden van zo'n broederschap weggaan, uit eigen beweging, om als enkeling dienst te verlenen aan de inwoners van Uz. Maar iedereen in de broederschap zal zijn nut en energie richten op één doel en oogmerk.
10. Evenzo, O mens, zijn mijn geordende hemelen; al de leden van elke hemel vormen een eenheid met het geheel, zij verspillen hun kracht en tijd niet aan op zichzelf staande pogingen.
11. Waardoor u weet, wanneer een profeet dwaas tegen u opschept aangezien hij een hoogverheven engel met een kinkende naam bij zich heeft als zijn speciale beschermer en gids, dat zo'n profeet zich in handen bevindt van druja's, die niet mijn hemelse koninkrijken zijn binnengegaan.
12. Noch is het ooit voorgekomen op de aarde, met een individuele man die door mij of mijn Heren voor een bepaald werk werd verwekt, zoals Mozes, of Ka'yu (Confucius - uitg.) of Sakaya of iemand anders, dat zij wisten van of blufden over een speciale engel boven hen; maar zij allen ervoeren het licht, hetgeen was als een kolom van vuur.



13. Zodanig is ook de manifestatie van de tweede verrijzenis via mijn Heer en zijn heilige raad.

14. En de manifestaties zijn niet louter als die van een magiër; maar de vervulling van iets dat naties, keizerrijken en machtige volkeren omvat.

15. Om deze reden, O mens, verklaar ik u dat het koninkrijk van de Vader nu gesticht wordt op de aarde, en de sterfelijke manifestatie daarvan is op handen.

16. Maar het zal niet in deze era komen, zoals in het verleden, door een of andere grote aanvoerder; maar het zal verschijnen als een spontaan licht dat de zielen van duizenden doordringt; en zij zullen tevoorschijnkomen en Jehovih in waarheid en volheid vestigen.

17. Welnu, O mens, overweeg dus het oordeel van uw God tegen al degenen die genoemd worden als de beste der mensen, de wijste der mensen, de grootste der koningen of koninginnen of pausen; want geen van hen is zelfs maar de eerste verrijzenis doorgedaan uit eigen handelen.

## HOOFDSTUK XXVI

God oordeelt de asceet.

1. God zei: Er zijn degenen die zich opsluiten in colleges (mannen- en vrouwenkloosters) en degenen die zich terugtrekken in de bossen en hun leven wijden aan gebeden, belijdenissen en riten en ceremoniën, en heel stelselmatig zijn in routine, en die buitengesloten zijn van de Uziërs (wereldlijke mensen - uitg.).
2. En zij wijzen bepaalde personen toe als leiders en opzieners en maken zich tot inquisiteurs over elkaar, in de hoop hun gedachten en neigingen te reinigen; ze laten elkaar voortdurend in de val lopen vanwege tekortkomingen en onderwerpen zich vervolgens aan kleinzielige straffen en kwellingen, daardoor hopend om slechte gedachten, woorden en daden te beteugelen.
3. Het oordeel wordt uitgesproken tegen al deze mensen, hetzij stervelingen of engelen.
4. Want dit zijn de methoden voor de gevangenschap van de geest. Al zulke stervelingen bereiden zich voor op de slavernij van de druja's bij hun binnenkomst in de es-wereld.
5. Ja, juist in datzelfde college (mannen- en vrouwenklooster), zullen zij na het sterven opgesloten worden, door de duizenden druja's die in die plaats wonen en die beweren een of ander plan tot verlossing te hebben ontworpen.
6. Al zulke mensen zijn de openbaarmaking van duisternis in plaats van licht. Jehovih schiep de mens met het vermogen om talenten te ontwikkelen teneinde goed te doen voor anderen.
7. Zie nu, deze asceten werken voor zichzelf door deze dwaze handelingen; zij doen deze dingen niet om de toestand van hun burens te verbeteren. Ook hebben zij, in geen enkel geval, getoond dat er nut voortvloeide voor de staat, als gevolg van hun praktijken.
8. Zij noemen hun inwijdingen heilig, maar ik verklaar u dat zij een godslastering zijn tegen Jehovih. Zij zijn als een valstrik voor de gevangenzetting van de geest en de ziel.
9. En, na de dood, worden deze mensen door hun druja-meesters ervan weerhouden de hemelse plaatsen van de verrijzenis binnen te gaan, en in plaats daarvan worden ze slaven in de es-wereld en zetten de roeping en het werk voort zoals dat hen opgelegd zal worden.
10. Want dezelfde regel geldt op aarde en in de hemel, wat betreft de slavernij van de geest. Indien zij door het opleggen van riten en ceremoniën, en door de listen en sluwheid van sterfelijke priesters op aarde gevangen kunnen worden, kunnen ze ook in de hemel in slavernij gehouden worden.
11. En het overkomt hen dat, evenals ze eerlijk geloven dat ze gelijk hebben op de aarde, zij zullen volhouden gelijk te hebben in de hemel en zich zelfs bereidwillig onderwerpen aan wreedheid en marteling, om hun trouw te bewijzen.
12. Wees bedachtzaam, O mens, voor de woorden van uw God: Hij die u schiep, gaf u een ster van licht waardoor u waarheid en wijsheid kunt bepalen.
13. Welke doctrine het ego ook toont als de voornaamste overweging, indien dit is om wijsheid of veronderstelde reinheid te verkrijgen omwille van het zelf, is die niet uit Jehovih.
14. De inboorling die zinloos door het woud zwerft, staat daardoor hoger in het oog van uw God dan de non of de asceet. Want ofschoon de eerste alleen maar voor zichzelf leeft, is hij toch niet gebonden in de

geest.

15. In alle dingen moet u het doel en oogmerk, waarnaar gestreefd wordt, overwegen, en het uiteindelijke resultaat; en, waarin het ego als gedeeltelijk of geheel punt van gewicht geldt, weet u dat zo'n kwestie niet uit Jehovih is, maar uit satan.

16. Het is niet toereikend voor de apologeet van satan om te zeggen: O, wij wonen in de colleges (nonnen- en broederkloosters) om voor de Uziërs te bidden.

17. Maar u zult hun gebeden ook afwegen, en u zult de waarde ervan schatten door hetgeen er volbracht wordt. En u zult aantonen of hun gebeden zorgden voor oogsten van tarwe en maïs, en voor voedsel en kleding voor de armen, en ontwikkeling voor de onwetenden, of enig ander ding dat goed was.

18. Laat u niet afschepen door de sluwheid van satans woorden in de mond van priesters of pausen; maar zie de zaken onder ogen en wees zelf een God in het onderscheiden van dingen die de toestand van de mens verbeteren.

## HOOFDSTUK XXVII

### God oordeelt liefdadigheden

1. God zei: Een zekere man bouwde een dam in een rivier en gebruikte alleen stenen, maar geen cement. En het water liep door de spleten en maakte de dam waardeloos.
2. Toen kwamen er een paar burens bij hem en ze zeiden: Je moet cement in de spleten doen.
3. Dus ging de man naar de onderkant en voegde er cement aan toe; maar kijk, het resultaat was slechts tijdelijk, want het water spoelde het cement weg.
4. Weer zeiden zijn burens tegen hem: Doe het cement aan de bovenkant, en dan zal het water het in de spleten brengen, waar het met goed gevolg zal blijven zitten.
5. En de man deed dit en ja, de dam werd een volmaakt bouwwerk.
6. Op zo'n manier, O mens, dient u alle liefdadigheden te overwegen. U kunt uw rijkdommen en uw landerijen aanwenden omwille van liefdadigheid, maar van geen nut onder de zon.
7. Toen de man het cement toepaste waar het niet samenhangend was, spoelde het water het weg.
8. Waarin u liefdadigheid toepast en het niet samenhangend is, wordt het oordeel over u uitgesproken.
9. Toen de man het cement toepaste naar de bron toe, werd het samenhangend.
10. Waarin u liefdadigheid toepast, en het samenhangend is, geldt het oordeel ten gunste van u.
11. Wanneer u uw buurman op de weg tegenkomt en hij is gevallen en heeft zijn been gebroken en kan niet staan, bedenk dan hoe dwaas het zou zijn om hem op te tillen en hem vervolgens weer te laten vallen. Vlei uzelf niet dat zoiets liefdadigheid zou zijn.
12. En toch, hoeveel van de zogenaamde wereldse liefdadigheid is niet van die aard?
13. U kunt drie families van dronkaards te eten geven, en uzelf vleien dat u een verdienstelijke liefdadigheid hebt verricht; maar, als u niet datgene hebt gedaan dat hen niet langer hulpbehoevend maakt, hebt u weinig gedaan.
14. Een ander persoon geeft ze misschien niet te eten, maar zal ze bekeren en ze de weg wijzen om in eigen behoeften te voorzien. Zo iemand zal een honderdvoudig grotere liefdadigheid verricht hebben.
15. De weg open te stellen voor werkgelegenheid en nijverheid, dat is het grootste van alle liefdadigheid. Want, langs deze lijnen zal er geen liefdadigheid nodig zijn, zelfs niet voor de bejaarden, noch voor de wezen.
16. Bedenk dan, hoe weinig een volk zich kan beroemen omwille van liefdadigheid. Zelfs hun inrichtingen en armenhuizen en tehuisen voor de bejaarden en hulpelozen zijn even zoveel getuigenissen van afkeuring tegen de mensen die ze bouwden; want op de eerste plaats bestond er in de staat al een groot kwaad en onrecht dat ook door de mensen was gesticht.
17. Het is als verf en pleisterkalk, dat hen tot op zekere hoogte verbergt en weer goed maakt, voor de zonden van een slecht volk.

18. En als zo'n stad zegt: Kijk ons eens! Wat zijn we toch liefdadige mensen! dan zeg ik u dat die stad het koninkrijk van God niet begrijpt.

19. Maar toch moet u vermijden naar het andere uiterste over te gaan en niets te doen, hetgeen het ergste van alles is. Maar u moet tot de kern van de zaak gaan; uw liefdadigheid dient gericht te zijn om de oorzaken van zulke ongelukkige toestanden te voorkomen.

## HOOFDSTUK XXVIII

God toont hoe liefdadigheid te bedrijven.

1. God zei: O mens, denk na over het dwaze van afzonderlijk pogen! Iemand zal zeggen: Ik help mijn familie en mijn bureu; laat de anderen dat ook doen, dan zal alles goed gaan.
2. Dat is zijn filosofie en doctrine! Nu zeg ik u dat dit precies is wat er duizenden jaren lang geprobeerd werd, en het is al die tijd op onmacht uitgelopen.
3. Er werd gezegd: Verkoop al wat u bezit en geef het aan de armen; maar ik zeg u dat u dit niet moet doen.
4. Ofschoon dat in de oude tijd de weg naar verlossing opende, is het heden niet voldoende. Ook hoeft u niet te hopen dat, door aan de armen te geven, u zult ontkomen aan veroordeling.
5. Maar u moet tot de grondslag der dingen gaan, en wel systematisch.
6. Uw streven moet niet alleen geschieden, maar u zult u verenigen met anderen; en tezamen zult u voorzien in een remedie tegen de armoede.
7. Eraan denkend dat het verstandiger is om het te volbrengen met de jongeren dan met de bejaarden. Want de volwassenen zullen na een aantal jaren gestorven zijn; en in die tijd zullen degenen die nu kinderen zijn, volwassen zijn geworden.
8. Beter is het dat u voorziet in een middel voor de ouderloze kinderen, dan voor veertig mensen die volwassen zijn.
9. Maar, zelfs hierin kunt u dwalen ten opzichte van de kinderen. Want, hen voorzien van een onderkomen in hun kindsheid en dan zeggen: Kijk eens wat een goed werk we verricht hebben!, toont dat u niet meet zoals uw God meet.
10. Want het is niet voldoende dat u de kleintjes voedt en kleedt; maar u moet ze een vak leren, en bezigheden, en ze kennis bijbrengen zodat ze, als ze volwassen zijn, zichzelf kunnen onderhouden.
11. Maar zelfs dan is uw werk niet het hoogste; want u moet zodanig voor hen zorgen dat ze niet alleen in hun eigen behoeften zullen voorzien, maar dat zij bereid en in staat zullen zijn om anderen te helpen, zoals zij geholpen werden.
12. Daarna moet u erop toezien dat voor alle dingen zodanig gezorgd wordt dat uw instelling, na uw overlijden, niet eraan wordt blootgesteld om in onbruik of misbruik te raken.
13. Dit is het grondvesten van het koninkrijk van de Vader op aarde; en al wie zo werkt zal worden bijgestaan door mijn hemelse koninkrijken voor de heerlijkheid van Jehovih.
14. Laat uw liefdadigheid dus niet gelden voor een jaar, noch voor honderd jaar; maar vormen jullie de hoekstenen, en grondvest plaatsen op aarde waar eeuwigdurend een systeem gebaseerd zal zijn, dat voor een nieuw ras zal zorgen waar armoede en misdaad en hulpeloosheid niet kunnen binnendringen.
15. Zo worden jullie, zelfs in de sterfelijke mensheid, tot leden van mijn tweede verrijzenis in de hemel.

## HOOFDSTIK XXIX

God oordeelt de zendelingen.

1. God zei: In de oude tijd gebood ik u en zei: Ga de hele wereld door en predik mijn doctrines waarvan de voornaamste luidde: Er is slechts Eén, de IK BEN zelf; Hem zult u liefhebben met geheel uw hart en uw verstand en uw ziel, en uw buurman liefhebben als uzelf, gelovend in Jehovih door gerechtigheid en goede werken.
2. Bovendien verklaarde ik u dat, aan al wie mijn geboden vervulde, gelovend in Jehovih, bepaalde tekenen gegeven zouden worden, waardoor zij bij de mensen bekend zouden zijn.
3. En u trok voort, en mijn tekenen gingen met u mee, en u vervulde de dienst aan Jehovih.
4. Maar het geschiedde, na verloop van tijd, dat u uw Schepper in de steek liet, Heren en verlossers voor uzelf oprichtte en hen vereerde in plaats van Jehovih.
5. En ik keek op u neer vanuit mijn heilige plaats in de hemel, en ik zag dat u bezeten werd door boze geesten, duizenden en miljoenen, die beweerden de Heren en verlossers te zijn die u aanbad.
6. En ik zei tegen mijn Heren: De mens heeft een idool in de hemel opgericht, begeven jullie je naar hen toe die prediken in mijn naam, en neem ze de tekenen en wonderen af die ik schonk. 4)
7. En mijn Heren kwamen bij u en zagen dat u over de hele wereld was gegaan. En mijn Heren beknotten u in tekenen en wonderen.
8. Want dit was het oordeel van uw God tegen u, omdat u zich tegen de IK BEN had gekeerd en een andere God dan Jehovih onderwees.
9. En ik maakte dit, mijn edict openbaar op de aarde; want ik trok mijn heilige engelen van u terug en vanaf die tijd heb ik u, waarheen u ook ging, geen van de tekenen gegeven waarmee ik tevoren overvloedig ben geweest.
10. En ik nam het werk van uw hand in ogenschouw op de plaatsen van uw zending, en ik vond dat u onmachtig was om goede werken te grondvesten.
11. En, volgend op uw pad waarheen u ook ging, kwamen u duizenden miljoenen druja's achterna; en uw mensen liepen met vernietigingswapens en slachtten degenen af die Jehovih levend had geschapen, teneinde uw idool-god te vestigen.
12. En mijn Heren telden al de plaatsen van uw zendelingen op de hele aarde, en er was niet één plaats die u had gesticht, die niet was overgeleverd aan de zonde en godslastering tegen Jehovih.
13. Ook hebt u niet één lid of leden uit hen allen verheven die zelfs maar de eerste geboden in praktijk brengt.
14. En ik zei tegen u: U hebt de tekenen en wonderen niet; geef uw gepreek op en begeef u onder de barbaren om ze te leren hoe te planten, te zaaien, te oogsten en zich te kleden, en in huizen te wonen.
15. Maar dit was onaangenaam voor u in uw huichelachtigheid; en u maakte van uw beroep een systeem om een waardeloos leven te leiden van de bijdragen van uw burens.

16. En kijk, uw doctrines zijn in geen enkele plaats op de hele wereld voorspoedig geweest om gerechtigheid te bewerken voor de glorie van de ALMACHTIGE.

17. Vlei uzelf niet dat u een goed werk hebt verricht, omdat u de onwetende geleerd hebt te zeggen: Brahma, Brahma! of Boeddha, Boeddha! of Here, Here! of lofliederen te zingen voor uw idool-god.

18. Uw God meet u en uw bekeerlingen af volgens een zodanige reiniging die bijdraagt aan de glorie van het eeuwige leven, zowel in de hemel als op aarde. En een dergelijke reiniging openbaart zich niet alleen in woorden, maar in goede werken voor de heerlijkheid van de Vader.

19. En wanneer het is voorgekomen dat uw zending naderhand een oorlog heeft teweeggebracht, dan is de oorlog ook voor uw rekening.

20. Ik meet niet een beetje goeds af dat op een bepaald moment gebeurt, om het daarbij te laten. Ik omvat het verloop van tientallen en honderden jaren; en ik weeg de gehele kwestie en spreek globaal een oordeel uit.

21. Ik oordeel ook niet naar de uitvindingen of mechanische bedenksels van de mens. Mijn oordelen gelden ten aanzien van de troost en vreugde in het leven van de mens, en van zijn verrijzenis in mijn hemelen.

22. Overeenkomstig de stijgende graad van een mens, of van een volk, in het naderbijkomen tot Jehovih, zo zullen een mens en een volk worden beoordeeld.



## HOOFDSTUK XXX

God oordeelt heerschappijen.

1. God zei: Kijk eens, een zekere, rijke man wilde de kinderen van zijn burenen hebben, en hij ging ernaar toe en pakte er velen van. En daarbij was hij machtiger dan zijn burenen en geen van hen kon zijn nakomeling terugkrijgen.
2. Een zekere rab'bah informeerde bij Jehovih over deze kwestie. En Jehovih antwoordde hem en zei: Wat hij ook begeerde en genomen heeft, laat hem dat houden. Wat hij in uitbundigheid genomen heeft, zal in de toekomst tot zijn verdriet een slavernij worden, want hij moet er volgens de wet voor zorgen.
3. En het toeval wilde dat er een hongersnood over dat land kwam en, volgens de wetten, moest de rijke zorgen voor de verwanten van hun eigen huisgezinnen.
4. En de bezittingen van de rijke man werden verbruikt door de burenen die hij beroofd had, en er kwam groot leed over hem.
5. Zodanig, O mens, is de manier van de heerschappijen der mensen. Een machtige koning strekt zijn hand uit om het koninkrijk van zijn buurman in bezit te nemen, en Jehovih geeft het hem.
6. En die koning juicht en zegt: Kijk eens naar mijn bezittingen en mijn macht!
7. Hoor nu het oordeel van uw God, O mens: Vroeg of laat beantwoorden alle dingen aan Jehovih op een manier die de mens zich niet kan voorstellen. Al wie iets begeert en het krijgt, is gebonden aan Jehovih.
8. En wanneer een koning zich in het bezit stelt van een nieuw land, ontvangt hij niet alleen de rijkdommen maar ook de rampspoeden. De voordelen en de nadelen zijn geheel voor hem.
9. En de zonden van het volk zijn van hem, en komen voortaan voor zijn rekening.
10. En, wanneer er een hongersnood over dat land komt, zal de koning daar verantwoordelijk voor zijn.
11. En hij zal in iedere behoefte van de mensen voorzien, of het oordeel zal voor zijn rekening zijn.
12. En voor al de pasverkregen onderdanen die ziek zijn of in nood verkeren, zal de koning geoordeeld worden.
13. Bovendien zal het oordeel de koning in de es-wereld achtervolgen; en de onderdanen die hij op de aarde tot zich nam, zullen in de hemel van hem zijn, om te verlossen, voor te zorgen en te onderwijzen.
14. Noch zal hij vlugger uitbundige vreugde in mijn hemelen genieten dan de laagste van zijn onderdanen.  
5)
15. Zie, ik schenk niet slechts de glorie en vreugde van het koninkrijk van de Vader op aarde, maar ik openbaar ook de verantwoordelijkheden die hierna bekend zullen zijn aan de stervelingen.
16. De mens zal niet alleen de rechtvaardigheid van mijn oordelen ontwaren, maar hij zal de kracht van mijn hand beseffen op de koninkrijken en keizerrijken.
17. Ik toon de mens niet alleen de weg van de vrijheid, maar ook de weg van de slavernij. Hij zal met verstand de wegen van mijn heerschappijen kennen, en het oordeel dat op hem ligt.

18. Voor ieder die de koning laat doden, teneinde een nieuw land in bezit te nemen, zal de koning voor vergelding zorgen, totdat al zijn vijanden hem vergiffenis schenken.

19. Zie, ik heb de graden en niveaus onthuld; en zo'n koning zal bemerken dat zijn slavernij niet minder dan zes generaties kan duren, maar dat het wel twintig of veertig generaties kunnen zijn, eer hij voorbij de tweede verrijzenis uitkomt.

20. En dezelfde regels zullen gelden voor elke koning en koningin en keizer, en voor elk ander regeringshoofd op de hele wereld.

21. Voor elk van hen zal de verrijzenis gelijk zijn met, en niet vlugger gaan dan van degenen over wie zij op de aarde heersten.

22. En zij zullen verantwoordelijk zijn voor al hun onderdanen, van wie de dood het gevolg was van oorlogen, waarin de onderdanen gebruikt werden voor de glorie en de macht van de koning. En voor alle hongersnoden, besmettelijke ziekten en alle andere krenkingen die over de menigte komen vanwege de een of andere tekortkoming in het bestuur van de koning.

23. En voor de armoede van het volk, en voor hun onwetendheid en misdaden; noch zal de koning ontkomen aan vergelding voor welk goed ding dan ook dat hij had kunnen doen, maar niet volbracht.

24. En voor al het nut en de dienstverlening die de koning op aarde van zijn onderdanen ontving, zal hij hen met gelijkwaardige baten en dienstverlening vergelden, hetzij op aarde of in de hemel.

25. Laat niet de koning of een ander regeringshoofd zich er nog langer mee vleien dat de dood de verplichting van de mens aan zijn onderdaan en buurman uitwist.

26. Zie, met het openen van de poorten van de hemel heb ik u de heerlijkheid daarvan gegeven; en daarmee geef ik u ook de verantwoordelijkheden.

27. Ik heb de engelen tot aan uw deur gebracht; zij brengen u nieuws van grote blijdschap, en ze brengen u ook de kwellingen die u hen oplegde.

28. Ik vertelde het degenen uit de oude tijd, dat het zwaard het zwaard zou beantwoorden; oorlog zou aan oorlog beantwoorden; en vrede zou in vrede ontvangen.

29. Zodanig is dus het oordeel van uw God over heerschappij; en dit zal in de toekomst worden bekrachtigd door elke heerser op het aardoppervlak.

## HOOFDSTUK XXXI

God oordeelt de mens die veel belooft.

1. God zei: Overweeg de oordelen van God, O mens van vele beloften.
2. Ik heb u horen zeggen: O God, als ik rijk was; of, als deze onderneming doorgaat; of, als ik gespaard blijf, dan zal ik iets nobels doen voor het koninkrijk van de Vader!
3. En uw geloften werden opgetekend in de hemel, keer op keer.
4. En mijn engelen hebben met u gewerkt om uw belofte te vervullen. En toch bekommert u zich niet om uw woord. Want u houdt vast aan uw aardse bezittingen en zegt: Wacht nog even.
5. Luister dan naar het oordeel van uw God, want dit is het wat u zichzelf zult opleggen na uw binnenkomst in de es-wereld.
6. Hetgeen inhoudt, dat u gebonden zult zijn in de hemel totdat u hebt volbracht wat u had zullen doen, maar faalde om te doen.
7. En dit is de straf voor het verwaarlozen, op aarde, om het licht te vervullen dat u gegeven was: u zult, in de hemel, zonder geld datgene volbrengen wat u, met geld, gedaan zou kunnen hebben. En het verschil dat het vereist om iets te doen zonder middelen, vergeleken met wat er gedaan zou worden door iemand met middelen, is de extra verplichting en duur die op uw hoofd en ziel zullen neerkomen.
8. Voor alle mensen die beginnen met een belofte om liefdadigheid te volbrengen, of iets goeds voor de verrijzenis of verbetering van de mens, en erin tekortschieten om het te doen, zal hetzelfde oordeel gelden in de hemel. Noch zullen zij boven de eerste verrijzenis stijgen totdat zij hetzelfde tot in alle bijzonderheden volbracht hebben. Zo zullen zij zichzelf oordelen in de hemel.
9. Het is niet voldoende voor u, O mens, om te zeggen: Ik wist niet precies de beste methode om iets te doen en dus wachtte ik af.
10. Het gebod van Jehovih ligt op u, om te doen wat u kunt, overeenkomstig uw hoogste licht en uw vermogen om te volbrengen. In dit opzicht moet u dus geen verontschuldiging zoeken, omdat u niet de beste manier wist.
11. Ook doet het er niet toe dat de omvang van uw rijkdom geringer is dan die van iemand anders.
12. Ook zult u geen verontschuldiging zoeken door te zeggen: Ik deed meer volgens mijn middelen dan mijn buurman.
13. De ene mens zal niet geoordeeld worden door een ander; maar allen zullen geoordeeld worden overeenkomstig het licht van Jehovih in hen, en overeenkomstig hetgeen Hij hen gegeven heeft.

## HOOFDSTUK XXXII

God veroordeelt de oorlog.

1. God zei: Luister, O mens, ik heb mijn eerste en tweede verrijzenissen aan u verklaard. En op gelijke manier is de derde verrijzenis, maar nog hoger. En zo gaan alle hemelen van Jehovah verder, hoger en hoger, totdat de bewoners daarvan tot ware Heren en Goden worden.

2. Niettemin, O mens, luister naar de wijsheid van uw God, en wees dankbaar voor de weg naar de verrijzenis die voor u opgesteld werd.

3. Nu verklaar ik u, dat er engelen zijn die lager staan dan de eerste verrijzenis; die onbekwaam zijn, door verschillende oorzaken, om te weten wie zij zijn, vanwaar ze kwamen of waarheen ze gaan. Ja, veel van hen kennen geen woorden om te spreken, noch tekens; maar ze zijn net zo verstoken van kennis als kleine baby's,

4. Velen van hen stierven in de kindsheid; sommigen van hen werden gedood door abortus; sommigen van hen waren idioten, en sommigen van hen geestelijk gestoord.

5. Veel van dezen leven als fetals. En op- dat u zult weten wat fetal is, heeft Jehovah u een getuigenis in de sterfelijkheid gegeven, waarbij, wanneer een jong kind bij een heel oud persoon slaapt, de substantie van dat kind verteerd wordt. In zo'n geval is die oude persoon 'gefetaliseerd' op het jonge kind; men zegt dat de oude persoon leeft als een fetal.

6. Luister nu, O mens, naar het oordeel van uw God: de helft van de mensen die in de wereld geboren worden, daarbij inbegrepen de doodgeborenen en abortussen, sterven in de kindsheid. Daarom worden er elke dertig jaar een miljard engelkinderen 'gefetaliseerd' op de aarde.

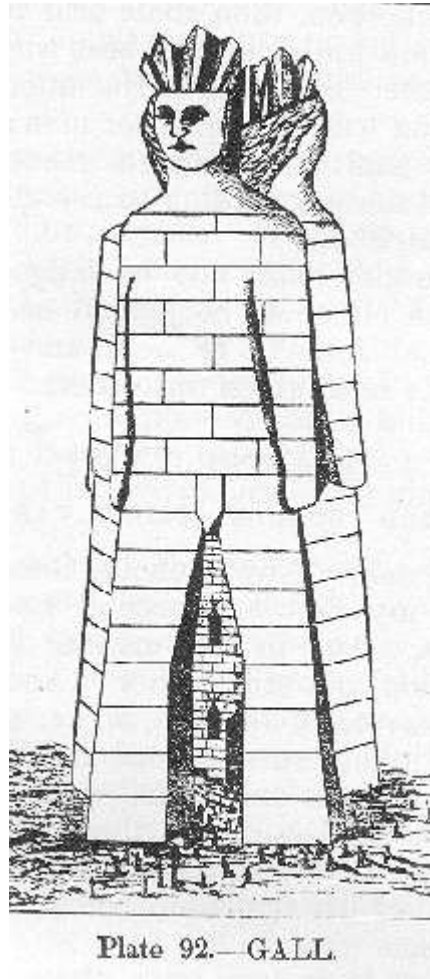

Afb 92 Gall

7. Deze engelen verkrijgen nooit een objectieve kennis over de stoffelijke aarde, maar ze worden gedwongen om op subjectieve wijze aardse dingen te leren via de stervelingen aan wie zij zich vasthechten.

8. Het oordeel wordt uitgesproken tegen alle naties en volken op de aarde vanwege deze grote duisternis, deze vroegtijdige sterfgevallen. En, omdat deze engelen op die manier gebonden worden aan de stervelingen, en niet van hen weg kunnen gaan tot die tijd dat de stervelingen overlijden, zijn de stervelingen verantwoordelijk en eraan gehouden hen te scholen door voorbeelden van rechtvaardigheid en goede werken.

9. Nu zijn er, naast deze engelen, degenen die in de oorlog gedood worden, van wie de geest in chaos verkeert, die, stervend in het vuur van de opwinding en angst en woede, wild worden en aan de slachtvelden gebonden raken, of wellicht rondzwervend in verlaten huizen en kastelen terecht komen, en verloren zijn, verbijsterd en ongenaakbaar.

10. Van hen zijn er honderden miljoenen, en zij bevinden zich in alle landen en temidden van alle volken in de wereld.

11. Ze zijn verward en gekweld door hun eigen angst en verbijstering.
12. Het oordeel wordt uitgesproken tegen alle naties en volken in de wereld die zich in de oorlog begeven, en zodoende deze kwellingen over de hemelse engelen brengen.
13. Het oordeel wordt uitgesproken tegen iedere natie en alle mensen in de wereld die de oorlog voortzetten, of die betrokken zijn bij de oorlog, waardoor een mens, levend geschapen door Jehovih, gedood wordt bij de verdediging van een koning of president, of bij de verdediging van een land of regering in de hele wereld.
14. En, hetzij de oorlog voor de aanval of voor de verdediging kan zijn, mijn oordeel is tegen de handlangers en ophitsers, en tegen de koningen en koninginnen of regeringshoofden die partij zijn in de oorlog, willens en wetens of op andere wijze.
15. En ook oordeel ik hem schuldig die generaal is, commodore, kapitein, sergeant of soldaat die zich in de oorlog begeeft of eraan deelneemt, handlangersdiensten bewijst of op andere wijze, waardoor een mens, levend geschapen door Jehovih, wordt gedood, of van wie de dood veroorzaakt wordt.
16. En toch, naast de engelen die in chaos verkeren, zijn er nog honderden miljoenen in verval in plaats van verrijzenis. Zulke engelen zijn zij die in het sterfelijk leven gegeseld en gemarteld werden in de gevangenis, of wellicht werden opgehangen of op andere manier ter dood gebracht.
17. Deze engelen scheppen genoeg in het kwade in plaats van het goede. Soms gaan zij afzonderlijk op weg, en soms in bendes van honderden en zelfs duizenden.
18. In de oude tijden gebruikten de valse Goden zulke engelen om vervloekingen over de stervelingen te volbrengen; en om vergif in de lucht te verspreiden; en de stervelingen met smerige ziekten te besmetten.
19. Heden hebben mijn engelen u getoond dat zij bloemen en zware voorwerpen kunnen brengen; evenzo konden de valse Goden met hun getrainde oorlogsendelen die zich verlustigden in het kwaad, de stervelingen ter dood brengen door vergiften en verstikking.
20. Het oordeel wordt uitgesproken tegen alle naties en volkeren die gevangenis gebruiken als plaatsen om de gevangenen te mishandelen en te martelen; en tegen alle naties en volken die een gevangene, of een persoon die Jehovih levend schiep, ter dood brengen door ophanging, fusillering, of op welke andere manier ook.
21. Het oordeel wordt uitgesproken tegen de rechter en de jury die een mens ter dood veroordelen; en tegen de wetgevers die een wet uitvaardigen of in werking laten die de doodstraf bekrachtigt van een persoon die Jehovih levend schiep; en tegen elke politieman of beul die willens en wetens een persoon ter dood brengt die Jehovih levend schiep.
22. En dit is de slavernij die ik al degenen opleg die niet mijn uitspraken gehoorzamen, en in overeenstemming daarmee zullen zij niet stijgen boven de eerste verrijzenis in de hemel, terwijl er nog oorlog op de aarde is. Zelfs als hun slavernij honderd jaar duurt, of duizend jaar, zal dit, mijn oordeel tegen hen, niet opzij gezet worden.
23. Noch zal een koning of koningin of welke ander regeringshoofd dan ook in heel de wereld iemand ronselen die niet bereid is zich in de oorlog te begeven. En al wie niet mijn uitspraak gehoorzaamt, zal niet stijgen boven de eerste verrijzenis in de hemel, terwijl er nog oorlog op de aarde is.
24. Noch zal ik meer rekening houden met de gebeden van een koning of koningin, of welk ander

regeringshoofd dan ook, of van een natie of een volk op heel de wereld, die zich in oorlog begeeft, aanvallend of verdedigend, of die de hand reikt tot oorlog op welke manier dan ook.

25. Want ik zal al zulke mensen verlaten; en mijn Heren zullen hen verlaten, en mijn heilige engelen zullen hen verlaten.

26. En zij zullen worden overgelaten als een prooi voor hun eigen oogst aan boze geesten, en aan alle soorten druja's.

27. En zij zullen geteisterd worden door moordaanslagen en intriganten en plundersaars, en door anarchie en opstanden en verwoesting.

28. Want het zal hun aan het verstand gebracht worden dat al wie door Jehovih levend geschapen is, heilig is op de aarde; en dat al wie geen acht slaat op deze, mijn uitspraken, zondigt tegen de ALMACHTIGE.

29. Het is geen voldoende excuus voor hen om te zeggen: O, een kwaadaardige koning zal mijn land aanvallen en in bezit nemen!

30. Ik zeg u, O mens, alle landen behoren Jehovih toe, weest u Zijn dienaar voor vrede en gerechtigheid, en heb vertrouwen in Hem.

31. Zie, uw God is gekomen om de oude dingen te verwijderen, en u de koninkrijken van Jehovih te geven, zoals die er zijn in Zijn verheven hemelen.

32. Let op de oordelen van uw God; u kunt de hand van de ALMACHTIGE niet weerstaan.

## HOOFDSTUK XXXIII

### God oordeelt tegen apartheid

1. God zei: Luister naar de oordelen van uw God, O mens; kijk naar heel de wereld met het oog van een God.
2. Wees ruim van oordeel over alle naties en volken op de aarde.
3. Jehovih heeft gezegd: Uit Mijn eigen zelf schiep Ik al het levende; als broeders en zusters maakte Ik hen, van de leden van Mijn lichaam.
4. Jehovih heeft gezegd: Zie, in de vroege dagen van een wereld voorzag Ik de mens van verschillende continenten en eilanden, die door machtige wateren werden gescheiden, opdat de mens in het ene deel van de aarde zich niet zou bemoeien met de mens in een ander deel van de aarde.
5. Jehovih heeft gezegd: Aan de ene natie en het volk wijs Ik één beschaving toe, en aan de andere natie en het volk wijs Ik een andere beschaving toe. Apart, op de verschillende delen van de aarde en op



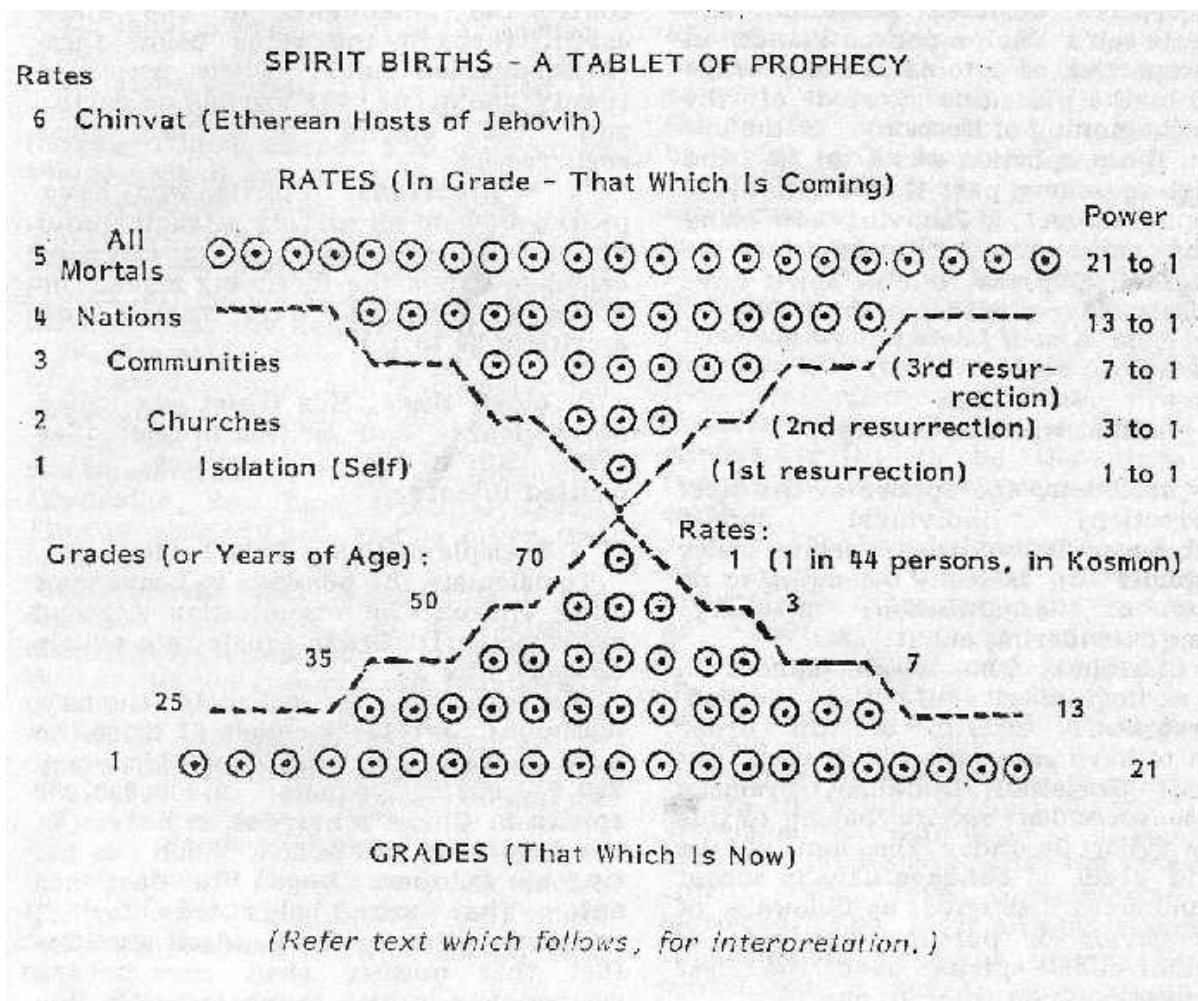

**Afb.97 en 98. Standaards Boven. Geestelijker geboorten, een tafel van profeteren ( Dat wat nog komende is.) Beneden. Graden( Dat wat nu is.)**

De eilanden in de zeeën, plaatste Ik de verschillende volkeren die Ik schiep.

6. Jehovih heeft gezegd: Maar, wanneer de wereld ouder wordt, en de mens wijsheid verwerft, zeg Ik tegen hem: Bouw schepen en vaar over de wateren die Ik schiep; ga uw broeders en zusters bezoeken in de verschillende delen van de aarde.

7. Jehovih heeft gezegd: En de mens overmeestert de oceaan en komt bij zijn broeders en zusters, ver weg, en Ik zeg tot de mens: Laat dit een getuigenis voor u zijn, omdat u de oceaan hebt overmeesterd, dat er voortaan geen barrière meer zal zijn tussen al de naties en volkeren die Ik schiep.

8. Jehovih heeft gezegd: In Kosmon kom Ik en zeg: Wees broeders op het oppervlak van de aarde en op de wateren van de aarde; dit zijn de legaten die Ik vermaak aan Mijn kinderen.

9. Jehovih heeft gezegd: Wees tot hulp en voordeel voor elkander, oordeel met verstand over de verschillen die zich hebben ontwikkeld door de omstandigheden en woonplaatsen van de rassen der mensen.

10. Nu maak ik, uw God, dit oordeel aan u bekend, O mens: Voor zover uw wijsheid de stoffelijke barrière, de oceaan, tussen u en uw broeder heeft overwonnen, is het gepast en fatsoenlijk dat uw ziel de barrière van het vooroordeel tegen uw broeder overwint.

11. En dat, in plaats van wetten tegen hem uit te vaardigen, u het tegenovergestelde hiervan zult doen, en uw woonplaats openstelt, en uw ziel, en uw liefde, om uw broeder te ontvangen, goddelijk en met open armen.

12. Vlei uzelf niet dat u de seizoenen van de ALMACHTIGE opzij of achteruit kunt zetten.

13. Waarin u dit doet zal er zeker ellende over u komen.

14. Zie, ik heb de hemelen van de aarde universeel gemaakt en hemelse wegen rondom de aarde aangelegd, opdat de engelen van de verschillende naties en volkeren zullen zijn als de engelen van de universele hemelen, om elkaar te helpen.

15. Wilt u een wet uitvaardigen om de vijandschap van de geesten der doden tegen u op te wekken? En de deur openen voor nog meer agressieve oorlogen?

16. Zullen de wetten van de mens de opmars van Jehovih verbieden?

17. Kijk eens, toen Kosmon kwam, zei ik tegen u: Kom mee met uw God; vreedzaam zult u op de deuren kloppen van Chine'ya en Japan, en zij zullen voor u opengaan.

18. Dit volbracht u; en zij die honderden jaren lang apart zijn geweest, keerden zich af van de oude wegen om Jehovih's hand te verwelkomen in uw komst.

19. Nu verklaar ik u, dat ik niet langer apartheid wil hebben bij één van de naties en volken in heel de wereld.

20. Noch zullen er belastingen en accijnzen gelden van de ene natie of het volk ten opzichte van een ander.

21. U hebt gevraagd of het koninkrijk van de Vader op aarde zou komen zoals het in de hemel is, en ik zal het u geven. Zoals u gebeden hebt, zo zal ik u beantwoorden, in de naam van Jehovih.

22. U zult niet allebei dienen, Jehovih en de mammon. Noch zal het licht van mijn hemelen met u zijn als u geen acht slaat op mijn oordelen.

23. Ik wil dat alle havens open en vrij zijn, noch zal er partijdige belasting bestaan, ten gunste van de ene natie en tegen een andere, noch van het ene volk tegen het andere.

24. Het is voor u onvergeeflijk om te zeggen: Kijk eens, die arme buitenlander wil komen en van mijn rijkdom gebruiken!

25. U moet het tegenovergestelde zeggen: Welkom, mijn arme broeders en zusters! Al wat van mij is, is ook van jullie. Komen jullie maar, en ga in mijn land wonen; het is ruim genoeg, en Jehovih zal voor ons zorgen.

## HOOFDSTUK XXXIV

God oordeelt de regeringen van de mensen.

1. God zei: Als een man jonge kinderen heeft, maakt hij rechtvaardige wetten, teneinde hen wijsheid, gerechtigheid, harmonie en achting te leren, ten aanzien van elkaar.

2. Maar wanneer zijn kinderen tot mannen en vrouwen worden, kan de man hen niet langer de wet voorschrijven, want zij zijn tot zijn gelijke geworden, als broeders en zusters.

3. Evenzo, in de oude tijden, zorgde ik voor u, O mens, met regeringen en wetten voor de verschillende naties en volken.

4. Niettemin zei ik tegen u: Laat uw regering als een vader over het volk zijn, en niet als een aparte zaak tegen hen.

5. Maar u hebt mijn geboden niet gehoorzaamd; uw regering is als één ding, en uw volk als een ander ding. Hetgeen één wezen behoorde te zijn, hebt u tot twee gemaakt.

6. Uw regering is een afgescheiden zelf van het volk geworden (6); en de mensen zijn als dienaren, ze steunen de wetgevers die handelen in projecten en plannen voor hun eigen voordeel en glorie.

7. Sinds de vroegste tijden zijn alle menselijke overheden hiernaar afgegleden.

8. Wanneer een bestuur niet langer de graad vervult die overeenstemt met de vooruitgang van het volk,

trekt uw God zijn hemelse bescherming van dat bestuur terug. En dadelijk vervalt het volk tot anarchie.

9. Leg niet de schuld van de anarchie en de revolutie en de moordaanslagen bij het volk; mijn oordeel is in alle gevallen tegen de regering. Deze toestanden van wraak zijn slechts de vruchten, ontstaan doordat de regering afwijkt van de wil van Jehovih, en de opmars van Zijn licht.

10. Zoals, bijvoorbeeld, de nakomelingen van tegenstrijdige ouders of van ouders die geheel vervuld zijn van egoïsme, lager van graad zijn dan hun voorgangers; evenzo dalen de onderdanen van een koning in de graad, in verhouding tot het verhinderen van vrijheid en het verwaarlozen van algemeen onderwijs.

11. Het oordeel wordt uitgesproken tegen een regering waarin deze niet zorgt voor vrijheid voor het volk, en verzuimt om te voorzien in middelen voor het ontwikkelen van de talenten die in allen geschapen zijn.

12. In deze opzichten, O mens, worden overheden gemeten en gegradueerd door uw God. En telkens als een regering zichzelf aanstelt om zich te versterken door geweld tegen gerechtigheid voor de menigte, keer ik mij af van die regering; en ik roep mijn Heren en heilige engelen weg.

13. En vervolgens komen de druja's over dat volk, en het volk valt zijn regering aan, en vernietigt die.

14. Indien een regering slechts uit een koning bestaat, en hij heeft geen heilige raad (parlement - uitg.), dan komt de verantwoording voor de tekortkomingen geheel voor zijn rekening.

15. Maar als de koning een heilige raad heeft, dan ligt de verantwoordelijkheid deels bij de koning en deels bij de raad.

16. Het oordeel wordt tegen hen uitgesproken, niet alleen in deze wereld, maar ook in de es-wereld. En ieder lid van zo'n raad zal in de eerste verrijzenis gebonden zijn totdat hij de tekortkomingen die hij op de aarde aan de dag legde, aan al zijn mensen heeft goedgeemaakt.

17. Luister naar de wijsheid van uw God, O mens, en overweeg de weg van de gerechtigheid in de regeringen van de stervelingen:

18. Hoe dichter die twee bijeenkomen, dat wil zeggen de regering en het volk, hoe meer zij gelijk worden aan mijn hemelse koninkrijken.

19. Hoe meer verschillend de regering is van het volk, des te verder is het van het koninkrijk van uw God.

20. Laat dit een gids voor u zijn, O mens, bij het voorspellen van de verandering en de omverwerping van regeringen: Overeenkomstig het kwadraat van de afstand die een regering is van Jehovih (hetgeen gerechtigheid is) zo verhoudt zich de snelheid van haar komende verandering of vernietiging.

21. Denk niet dat deze zaken beheerst worden door kans of toeval: Jehovih is Volmaakte Rechtvaardigheid; de Al Eeuwige.

22. Hij is Al Eén. Voor een volk en zijn regering, dat zij een volmaakte eenheid met elkaar bereiken, is dat een grote sterkte, met een langdurig bestaan en interne vrede.

23. Ook dit moet u overwegen, O mens: Alle regeringen neigen tot eenheid met elkaar. Dit is de opmars van Jehovih. Niemand kan Hem weerstaan.

24. Bedenk dan, wat wijsheid is tussen regeringen: zich wederkerig te maken ten opzichte van elkaar.

25. Een regering die zich benoemt voor zichzelf, en tegen andere regeringen, is een zelfzuchtige regering. En uw God waardeert deze hetzelfde als een egoïstisch mens, als verschillend van Jehovih en Zijn koninkrijken.

26. Het oordeel wordt uitgesproken tegen zulk een regering. Noch mijn Heren noch mijn heilige engelen zullen die regering zegenen.

27. Regeringen die aansluiting in praktijk brengen, om wederkerige broederschappen tot stand te brengen tussen regeringen, bevinden zich op de rechte weg naar de eeuwige koninkrijken van de Vader.

28. Vlei uzelf er niet mee, O mens, dat deze zaken aan de aandacht van uw God kunnen ontsnappen. De aangelegenheden, wetgevingen, wetten, verdragen en welke dingen dan ook die een regering kan volbrengen, zijn bekend en opgetekend in de hemelen van de aarde. En de leiders, koningen en raden, zullen er vroeg of laat tegenover komen te staan; en zij moeten uitspraak doen over hun volheid of tekortschieten in het dienen van Jehovih in rechtvaardigheid en wijsheid.

## HOOFDSTUK XXXV

God verklaart zich tegen de regeringen van de mens.

1. God zei: Al wie leeft met Jehovih is vrij van Jehovih. Diegenen hebben geen menselijk bestuur nodig; want zij brengen gerechtigheid, vrede, liefde, nijverheid en wijsheid in praktijk, met verschuldigde eerbied voor elkaar.
2. Zodanig is het koninkrijk van de Vader op aarde. Waarin geen wetten zullen zijn die door de mens gemaakt zijn; noch zullen er leiders of heersers zijn.
3. De vooruitgang van de mens gaat in deze richting; de vooruitgang van de regeringen van de mens behoort zich naar zo'n voleinding te vormen.
4. Er was een tijd dat er voor alle dingen wetten vereist waren, zelfs voor de manier waarop een man een huis in- of uitging; en voor elk beroep dat iemand uitoefende; met vergunningen en belastingen die het regelden; de periode van leertijd voor een kapper, voor een wever, voor een advocaat, voor een prediker, voor een dokter, voor een smid, en voor alle andere ambachten en beroepen, met examens en paspoorten (diploma's - uitg.), om te praktizeren binnen de gebieden van de koning; met tarieven voor beloningen en rechten en privileges.
5. Maar deze wetten en regeringen golden voor de voorbije tijdperken; ze waren op de eerste plaats rechtvaardig, want ze vormden het gezond verstand van de mens om zichzelf te vervolmaken.
6. Maar nu is er een nieuwe tijd in de wereld; door het verwerven van kennis is er een nieuwe vrijheid op de wereld geboren. En die roept aan alle kanten uit: Werp de deuren open voor alle ambachten en beroepen; want de menigte is verstandig genoeg om zelf te oordelen over wie zij zal begunstigen.
7. Het oordeel wordt uitgesproken tegen de wetten en regeringen van de mens in al die gevallen, waarin zij de vrijheid en keuze van de mens voor zijn beroep en kennis verhinderen.
8. Het is niet voldoende voor u om te zeggen: Pas op, ondeskundige beunhazen zullen van het publiek profiteren. U hebt het recht niet om te zeggen waar het publiek de dupe van zal zijn, om zodoende een wet te baseren op toekomstige schade. 7)
9. Wanneer het publiek schade heeft ondervonden en wanneer zij, uit zichzelf, bescherming eisen door zulke wetten, dan moeten zulke wetten worden uitgevaardigd. Dergelijke wetten van tevoren in te stellen, is zondigen tegen Jehovih.
10. Er werd vanouds gezegd: Gij zult de sabbatdag heiligen. En het stond vast wat iemand op die dag niet behoorde te doen.
11. Het oordeel wordt uitgesproken tegen die wet; niettemin zet ik de gewoonte niet opzij.
12. Maar nu is de tijd gekomen dat de mens zelf zal oordelen of hij wel of niet een of andere dag wil heiligen.
13. Bovendien zal de mens voortaan niet meer verantwoordelijk zijn of hij wel of niet een bepaalde dag als een heilige dag wil houden. Maar deze verantwoordelijkheid zal voor alle mensen gelden: of zij met wijsheid en rechtvaardigheid hun uiterste bekwaamheden vervullen.
14. Er bestond een wet voor de besnijdenis; maar ik spreek het oordeel ook tegen deze wet uit, want zij heeft haar tijd vervuld. Deze wet zet ik opzij in de praktijk. Maar ik geef de volwassene verlof, dat hij wel of

niet de besnijdenis kan volbrengen volgens zijn eigen oordeel.

15. Het oordeel wordt ook uitgesproken tegen de kinderdoop; en deze wet zet ik ook opzij, en ik maak het tot een gruwel in de ogen van Jehovih.

16. Desondanks, wanneer een kind de leeftijd van veertien jaar heeft bereikt, en het kiest uit eigen beweging om met water besprenkeld te worden overeenkomstig de riten en ceremoniën, dan zal dat kind dus gedoopt worden in naam van Jehovih, maar niet in de naam van God, noch van een Heer, noch van een heiland of een engel.

17. Dit is wijsheid, O mens, om tussen man en vrouw geen wet of bestuur te hebben.

18. Dit is onwetendheid: om een wet tussen man en vrouw te hebben.

19. Maar toch, omdat er slechte mannen en slechte vrouwen zijn die huwen, is het nodig bevonden een wet tussen man en vrouw te hebben, wat betreft hun verplichtingen.

20. Maar denk eens na hoe onjuist het is om een wet te hebben tussen een goede man en vrouw, wat betreft hun plichten. Het is beter voor hen om op hun eigen liefde en oordeel aangewezen te zijn.

21. Op een dergelijke manier gaf ik regeringen en wetten aan alle volken. Aan de slechte en boosaardige, strenge wetten met vele bijzonderheden; maar voor de verstandigen en goeden kom ik nu als een bevrijder en ik zeg: Ga heen jullie, zonder wetten en bestuur, vervul jullie eigen bestemming volgens je eigen oordeel, opdat jullie een eer en glorie voor Jehovih zullen zijn.

22. In Kosmon zal de mens niet langer onder het juk en in het gareel voortgedreven worden, hij zal rechtop voor Jehovih staan, en met vreugde zijn hoogste licht in praktijk brengen en een vrij mens zijn, en een broeder of zuster van zijn God!

23. Kijk, de Uziërs hebben een gebruik om brood te eten en wijn te drinken en te zeggen, op de manier van de vereerders van Baugh-ghan-ghad vanouds: Eet hiervan, want dit is mijn lichaam; en drink hiervan, want dit is mijn bloed, hetgeen betekent dat wat zij doen, door mij, de God van hemel en aarde, geboden zou zijn.

24. Het oordeel wordt uitgesproken tegen dit gebruik, met afschuw; bovendien zal het voortaan als godslastering tegen Jehovih bekendstaan.

25. Uw God heeft de mens nimmer geboden om vlees en bloed te nuttigen, noch voorgewend dat brood en wijn vlees en bloed waren, noch geboden het te gebruiken ter herinnering aan het vlees en bloed van een of andere man die uit een vrouw geboren is.

26. Ook kennen zij een gebruik om zich met rouwfloers uit te dossen en te tooien, en dit te karakteriseren als een teken van rouw om de doden.

27. Het oordeel wordt uitgesproken tegen zulk een gewoonte, maar zonder verbod.

28. Jehovih schept leven en Jehovih neemt het leven weg, want alle dingen zijn van Hem.

29. Gedenk uw Schepper met wijsheid; en noch in uw kleding of gewoonte zult u Hem berispen voor hetgeen gebeurd is.

30. Ook moet u het grote verdriet in uw hart en uw ziel niet intomen omdat uw broeder of zuster, zoon of

dochter, of vader of moeder is heengegaan.

31. Maar denk eraan dat Jehovih over al Zijn werken gaat, en met wijsheid zorgt voor de levenden en de doden.

32. Jehovih heeft gezegd: Aan de mens gaf Ik een aards lichaam opdat hij aardse dingen zou leren; maar de dood gaf Ik aan de mens opdat hij zou opstijgen tot de erfenis van Mijn hemelse koninkrijken.

33. Hij bepaalt een tijd voor allen; voor sommigen een uur, voor sommigen een jaar en voor anderen honderd jaar; ieder brengt tot stand om uit te komen op wijsheid en geluk, en voor de heerlijkheid van de ALMACHTIGE.

## HOOFDSTUK XXXVI

God toont hoe hij gewerkt heeft.

1. God zegt: Let op het werk van mijn handen, O mens: Als u een oud huis niet langer bewoonbaar vindt, stuurt u werklieden om het af te breken, en vervolgens stuurt u arbeiders om het puin op te ruimen.
2. En, naderhand, haalt u bouwlieden en zij leggen een nieuwe fundering, groter en breder dan de oude, en daarop bouwen zij een nieuw gebouw, aangepast met nieuwe verbeteringen voor de groei en de vereisten van uw gezin.
3. Evenzo heeft uw God gewerkt, honderden jaren lang, om voorbereid te zijn voor de geslachten van deze tijd.
4. Want ik zag tevoren dat de mens de aarde zou omcirkelen, en dat alle naties en volken daarvan met elkaar bekend zouden worden.
5. En ik voorzie ook, dat in de komende tijd die nu op handen is, de oude bouwsels van doctrines en belijdenissen en religies zoals van de brahmanen, de boeddhisten, de joden, de ka'yuans, de christenen en de mohammedanen niet aan de behoeften van de mens zullen voldoen.
6. En nu, O mens, de wijsheid van Jehovih voor die tijd: Hij heeft toegelaten dat er vervalsingen en tegenstrijdigheden zouden insluipen in de heilige boeken van al de genoemde grote godsdiensten, met opzet en gepland, om het werk van uw God gemakkelijker te maken.
7. En toen ik zag dat het samenkomen van naties en volkeren een nieuw religieus bouwsel zou vereisen, bemerkte ik ook dat de oude opgeruimd moesten worden.
8. En ik, uw God, ging stelselmatig te werk, de mens inspirerend te volbrengen hetgeen hij volbracht heeft.
9. Ik verwekte geleerden en ongelovigen tegen deze religies; inspireerde hen om de vervalsingen en tegenstrijdigheden in de heilige boeken van al deze volkeren aan te vallen.
10. En tezelfdertijd dat ik de ongelovigen uitstuurde tegen de joodse bijbel, stuurde ik ongelovigen uit tegen de Hindoe-bijbels, en tegen de doctrines van Brahma en Boeddha en Ka'ya, en tegen de christenen en mohammedanen.
11. En ik liet het begin van het werk van deze ongelovigen en geleerden samenvallen met de ontdekking van Guatama door Columbus, en ik hield hen gedurende driehonderd jaar aan hun werk, en dat was tot aan de tijd van vestiging van de republiek Guatama, waarvoor ik, uw God, zorgde dat het niet belemmerd werd door een gevestigde religie.
12. Nadat mijn werklieden, de geleerden en ongelovigen, zodoende het oude bouwwerk ondermijnd hadden, stuurde ik arbeiders onder de naam van kooplieden en handelaren, om te beginnen met het opruimen van de rommel.
13. En vanwege hun zucht naar geldelijke verdiensten hielden zij geen rekening met het religieuze bouwwerk van welk volk ook, en zij zorgden voor wederzijdse betrekkingen waarheen zij ook gingen.
14. Gedurende honderd jaar zijn zij, mijn arbeiders, met hun werk bezig, waarbij zij de vooroordelen van de naties en volkeren ten opzichte van elkaar opruimen.
15. En kijk, vervolgens kwam ik met mijn bouwlieden, en ik maakte een nieuwe fundering gereed, breder



en ruimer en steviger, voor een bouwwerk dat is aangepast aan al de naties en volken in de wereld.

21. Een kind heeft acht volwassen mensen met haar pink opgetild.

22. Zij hebben bloemen en planten in volle bloei, ongekneusd en onbeschadigd, door planken en tafels heen laten gaan, en toch zat er geen gat of opening in de planken en tafels.

23. Zij hebben sterren van licht gecreëerd die met hoorbare stemmen spraken; zij hebben kolommen van vuur in de nacht gemaakt en wolkkolommen op de dag.

24. Zij hebben de geesten van de doden laten verschijnen alsof ze van vlees en bloed waren; en toen die verschenen waren, spraken ze rechtstreeks met hun sterfelijke verwanten, die hen zagen en hoorden, en ze toonden die, door het onderwerp van hun gesprek, dat zij de echte hemelse engelen waren die naar hun aardse familie en vrienden waren teruggekeerd.

25. Gedurende de tijd van één generatie heeft uw God dus de poorten van de hemel opengehouden; 16. Allereerst zond ik mijn wonderdoeners 8) uit naar iedere windstreek, en ik zei tegen hen: Al wat door de oude Goden en verlossers gedaan werd, moet u ook doen, en groter. Want ik zal aan de hele wereld tonen dat geen mens of God het waard is om aanbeden te worden vanwege wonderen.

17. En zij gingen voort op mijn gebod, en mijn engelen gingen met ze mee en deden wonderen.

18. Zij genazen de zieken door het opleggen van de handen; zij gaven de blinden het licht in de ogen terug 9), en deden de doven horen en hebben de vermeende doden tot het leven teruggebracht.

19. Zij hebben geschreven letters op stenen tafels laten verschijnen, en op papier, in het daglicht, door onzichtbare handen.

20. Zij hebben zware voorwerpen, zonder stoffelijke aanraking, laten bewegen, en de maat laten slaan van de muziek.

werkend via de stervelingen, door de hemelse engelen.

26. Mijn getuigenis en mijn getuigen betreffen honderdduizenden. Ik stop het werk van mijn hand en van mijn engelen niet in een hoekje; ik verspreid het over de aarde; ik manifesteer het in de steden en dorpen; ik bewijs aan alle volkeren, dat gewone mannen en vrouwen wonderen kunnen doen waarvoor Goden en verlossers aanbeden werden.

27. Ja, ik geef deze krachten aan goede en slechte mannen, en aan goede en slechte vrouwen.

28. Want ik laat wonderen zien teneinde de verering van wonderdoeners af te breken.

29. Want ik wil dat niemand anders dan Jehovih aanbeden wordt. En voor dit doel heb ik de engelen geïnspireerd, en met de bedoeling dat voortaan goede werken en wijsheid de middelen zullen zijn tot verrijzenis in de hemel.

30. En ik heb ook laten zien, dat slechts door harmonie en de eenheid van velen enig groot goed kan komen voor de geslachten van de mensen.

## HOOFDSTUK XXXVII

God openbaart zijn manier van werken.

1. God zei: Denk niet, O mens, dat uw God een werk aanpakt zonder systeem en orde.
2. Dit zijn werkelijk mijn eerste overwegingen.
3. Allereerst stuur ik mijn loo'is, mijn meesters der geslachten, omlaag naar de aarde naar de naties en volkeren waar ik van plan ben mijn bouwwerk op te richten.
4. En door inspiratie beheersen mijn loo'is de huwelijken van bepaalde stervelingen, opdat er erfgenamen in de wereld geboren zullen worden die geschikt zijn voor het werk dat ik voor de boeg heb.
5. Voor dit doel werken mijn loo'is gedurende vele generaties en ze verwekken duizenden en tienduizenden sterfelijke erfgenamen overeenkomstig mijn geboden.
6. Zodanig, O mens, vormden mijn loo'is sinds vierhonderd jaar de sterfelijke geboorten om de strijdkrachten van uw God tot stand te brengen.
7. En toen dan de tijd van Kosmon was aangebroken, stuurde ik mijn Heren en mijn tellers om de opbrengst en de verslagen van mijn loo'is in ontvangst te nemen.
8. Zodoende, O mens, wist uw God van tevoren voor welke rol en welke plaats ieder van zijn sterfelijke arbeiders geschikt gemaakt was.
9. En door middel van de Heren en generaals en kapiteins van mijn engelscharen gebod ik de mens om met mijn bouwwerk aan de slag te gaan.
10. Sommigen om de zieken te genezen, sommigen om tekenen en wonderen te verrichten, sommigen om lezingen te houden, anderen om te schrijven, enzovoorts, ieder overeenkomstig het werk waarvoor hij was aangepast.
11. En dit alles is voor één doel; niet om een of andere persoon, of God of religie op te bouwen of te verheffen, maar om Jehovih's koninkrijk op aarde te grondvesten.
12. Om de mens het stelsel van universele vrede, liefde, harmonie en Kosmon te geven, aangepast aan alle naties en volkeren op de hele wereld.
13. En ik gebod mijn Heren en engelen, generaals en kapiteins voor dat doel; en bovendien gebod ik bepaalde engelschrijvers om in dit, het Kosmon-tijdperk, bij de stervelingen te zijn en ze te begeleiden, en ze tijdens het werk dat ik ze verschafte, gade te slaan.
14. En voor al degenen die een goed werk verrichten in waarheid, gerechtigheid, wijsheid en liefde, is aan mijn engelen geboden dat zij hun sfeer van dienstbaarheid en licht uitbreiden.
15. Ik zei tegen mijn engelen: Ga heen met deze bewijzen voor het oog van de stervelingen, met tekenen en wonderen; ga naar de rijken en de armen, naar de geleerden en onwetenden. En jullie moeten hen gadeslaan wat betreft het gebruik dat zij maken van de nieuwe openbaringen.
16. Want sommigen zullen zich deze dingen toeëigenen uit winstbejag; sommigen voor persoonlijke roem; sommigen voor kwade doeleinden; maar een paar voor de glorie van de ALMACHTIGE, en de verheffing

van de mensheid.

17. Beproeven jullie alle stervelingen, en maak een lijst van hen en hun gedrag, en bewaar die in mijn hemelen.

18. En het zal gebeuren dat velen van mijn zieners grote armoede en grote ontberingen zullen lijden, want zij zullen ongeschikt zijn om de mammon te dienen. Niettemin zullen zij de rijken bekeren, hen mijn waarheden bewijzen. En mijn zieners zullen naar degenen gaan die in nood zijn, en de rijken zullen hen ontkennen en afwijzen.

19. Maak ook van hen een verslag, want, na verloop van tijd en, vanwege de hardheid van hun ziel, zal ik mijn heilige engelen van zulke rijke mensen terugtrekken, en zij zullen worden achtergelaten om in de macht van druja's te geraken.

20. En hun gezinnen zullen bezeten worden, hun vrouwen, of echtgenoten, of zoons of dochters.

21. En, de druja's zullen de gezinnen opdelen, een man tegen zijn vader opzetten, en een dochter tegen een moeder, en een schoondochter tegen haar schoonmoeder.

22. Want, al wie van mij weggaat, en hulde brengt aan satan (ego), zal ik niet achternagaan.

23. En de druja's zullen zeggen: Denk niet dat we gekomen zijn om vrede op aarde te brengen, we komen niet om vrede te brengen maar om het zwaard te brengen.

24. En de families van de zondaars, die bezeten worden door druja's, zullen hun overtuiging geheimhouden en ze zullen zeggen; Dat is waanzin; geestesstoornis bedoelend.

25. Anderen, gevraagd of zij tot de nieuwe godsbeschikking behoren, zullen zeggen: Welnee, we weten er niets van; kijk eens, we zijn trouwe leden van de kerk!

26. En nu werden dus al deze zaken opgetekend in mijn hemelen, en zulke stervelingen werden mij bekend.

27. En degenen die de geesten raadpleegden voor wat betreft geld verdienen, of voor aardse kwesties vanwege het ego, werden ook aan mij bekend.

28. En ik gebod mijn heilige engelen om zich terug te trekken van al de stervelingen die niet werkten voor Jehovih's nieuwe koninkrijk, die van geen nut waren bij de verrijzenis van de mens; en zie, dat werd ook gedaan.

29. En het gebeurde dat velen die ik bestemd had voor verheven werk, in de handen van druja's vielen. En zij hielden besprekingen en raakten verdeeld, man tegen man en vrouw tegen vrouw; vol blufferij en kortzichtige wijsheid, trachtend de toejuichingen van de massa te verkrijgen.

30. En zo ziftten en sorteerden mijn engelen hen, teneinde diegenen te vinden die bereid waren hun ego op te offeren omwille van het koninkrijk van de Vader.

31. Hen zette ik apart, en ik zei tegen ze: Jullie, die gekozen hebben om Jehovih te dienen, zie, Jehovih heeft jullie ook uitverkoren.

HOOFDSTUK XXXVIII

God toont de fouten van het menselijk oordelen.

1. God zei: Ik zei tegen u, O mens, dat u uw wijsheid op de manier van uw God moest nastreven.
2. Ik ga naar het begin; ik werk niet zozeer om de volwassenen te bekeren voor wat betreft het voorbereiden van de geest van de jongeren.
3. Kijk eens, omdat ik u dit verteld heb, probeerde u kinderen te krijgen op de manier van de Goden.
4. U zei: Ik begrijp het nieuwe koninkrijk; ik weet de oplossing om een nieuwe generatie te verwekken op de aarde. Ik heb mezelf vrouwen uitgezocht die het ook begrijpen, en kijk eens, onze nakomelingen zullen echte Goden zijn!
5. Maar ik vermaande u en zei: U opent de deur voor overspel; u zult zeker te gronde gaan.
6. U wilde geen gebruik maken van de wijsheid van eeuwen. Ik had mijn hand omhoog gehouden en gezegd: één vrouw, één echtgenoot!
7. Welnu, luister naar mij, O mens: In een nieuwe cyclus vervalt de mens altijd in het extreem tegengestelde van de oude fouten, en zo haalt hij nieuwe over zich heen waar hij niets van wist.
8. Ik zeg tegen u: Het nieuwe bouwwerk moet bestaan uit al hetgeen goed was uit het verleden, uit de dingen die in de hemel en op aarde bewezen zijn.
9. Ik zeg u ook, dat het van de jongeren moet zijn, en niet van de volwassenen.
10. Omdat u gepoogd hebt nakomelingen te verwekken voor het nieuwe koninkrijk, bent u, van alle mensen, het meest ongeschikt.
11. Mijn werkers zullen niet het verlangen hebben om vaders of moeders te zijn. Noch zullen zij, hoe dan ook, dingen nastreven die op de aarde thuishoren; noch hartstochten kennen die slechts tot de aarde behoren.
12. Niettemin zullen zij de grondleggers zijn van het koninkrijk van de Vader op aarde, en bij de jongeren.
13. Zij zullen de wezen en de in de kindsheid verstotenen opnemen en ze in kolonies onderbrengen, honderden en duizenden van hen.
14. En deze kinderen zullen gevoed en gekleed en opgevoed worden, niet volgens de grillen of invallen van een bepaald iemand, maar overeenkomstig de vergaarde wijsheid, bijeengebracht van al de verschillende naties en volkeren op de hele wereld, voor wat betreft hoe de beste stoffelijke en geestelijke mensen te creëren.
15. Zie, het is aangetoond door de vechter en de bokser hoe een wreed mens verwekt wordt, door een dieet van vlees en een valse omgeving; en door de vreedzame naties en stammen, hoe een deugzaam en ijverig mens verwekt wordt, door een dieet van kruiden en vruchten.
16. Dit zijn dingen voor u om te leren, O mens, en om het onderwerp systematisch aan te pakken, de beste manier te zoeken om de beste man en vrouw te creëren uit de aan u toevertrouwde kinderen.
17. Niet alleen wat dieet betreft, maar ook wat kleding betreft, en gemak en zindelijkheid, en om ziekte te voorkomen; en wat betreft kracht en lenigheid en vlugheid; en wat betreft deugd en eerbaarheid; en praktische en theoretische opleiding; en vlijt en vlugge opmerkzaamheid; en wat betreft het werken voor

elkaar; en ambachten en beroepen; en tijdverdrijf, vermaak en ontspanning, zang, dans en spel met groot plezier en verrukking; en wat betreft de eredienst, de riten en ceremoniën; en het verkrijgen van zienschap en profetie en tekenen en wonderen, in su'is en sar'gis; wat betreft het contact met de engelen, en de waarde van engelen als leraren en instructeurs door tastbare aanwezigheid en hoorbare stemmen.

18. En toch, boven alle dingen, zult u de vrijheid in stand houden voor allen, met aangename en genoeglijke discipline voor alles, op de manier van mijn hemelse koninkrijken.

19. Denk eraan dat elk vermogen in iedereen tot het uiterste opgekweekt moet worden.

20. Hen vanaf het begin lerend, dat het oog van Jehovih op hen rust, en dat Zijn hand over hen is uitgestrekt, om hen te zegenen overeenkomstig hun goedheid, reinheid, liefde, zachtmoedigheid en wijsheid.

21. En dat zij persoonlijk niets zullen bezitten of in eigendom hebben; want dat alle dingen van Jehovih zijn, en dat zijzelf engelen in sterfelijke gedaante zijn, geschapen door Jehovih om verheugd te zijn en elkaar tot in eeuwigheid te helpen.

## HOOFDSTUK XXXIX

God zorgt voor vermeerdering,

1. God zei: Wanneer uw opvoedkundige kolonie van kinderen zal zijn opgegroeid tot mannelijke en vrouwelijke volwassenheid, zullen zij begrijpen dat, zoals zij eens dakloos en zonder vader waren en u hen opnam en voor hen zorgde, zij ook zo zullen doen en precies eender vanuit de Uziërs andere wezen en verstotelingen zullen opnemen en opvoeden in andere kolonies, op dezelfde manier.
2. En het zal gebeuren dat velen zullen wensen om te trouwen en het zal hen worden toegestaan om uit hun eigen mensen te kiezen, en te trouwen met wie zij willen.
3. Maar het zal een wet zijn dat geen man of vrouw meer dan eenmaal zal trouwen.
4. Hetzij de partner overlijdt, of zij zelf gaan scheiden, toch zal geen van hen ooit opnieuw trouwen.
5. Ook zal het een wet zijn dat, indien iemand volwassen is en verlangt de kolonie te verlaten, hij dit kan doen zonder beletsel of vooringenomenheid.
6. Ofschoon het hen tijdens hun jeugd zal worden ingeprent dat ze, eenmaal volwassen, verondersteld worden uit te zwermen, volgens de gewoonte van de bijen die te talrijk worden voor een korf, en wegtrekken en een nieuwe kolonie vormen; dat hun in alle dingen geleerd zal worden niets te doen omwille van het ego, maar voor het welzijn van de mens en voor de eer en heerlijkheid van Jehovih.
7. En deze dingen zullen gebeuren bij die mensen:
8. Zij zullen de oorlog afzweren;
9. Zij zullen geweldloos zijn;
10. Zij zullen su'is bezitten, en zien zonder hun stoffelijke ogen, en horen zonder hun stoffelijke oren.
11. Mijn engelen zullen voor hen verschijnen en met hen wandelen, tot hen spreken en hen leren over mijn koninkrijken.
12. En de engelen van het l'hin-ras zullen bij hen komen; en van de l'huans, en van alle andere volken waarvan melding wordt gemaakt in deze OAHSPÉ.
13. En de stervelingen zullen, in de bibliotheken in de hemel, dingen terugvinden die op de aarde verloren gegaan zijn, wat betreft talen en de geschiedenis van tienduizenden jaren geleden.
14. En de stervelingen zullen werkelijk profeteren over dingen in de hemel en op de aarde.
15. En velen zullen het meesterschap bereiken en, in de geest, uit hun stoffelijk lichaam treden en honderden mijlen verder weg verschijnen en zich daar bekendmaken; en zij zullen weer ongedeerd terugkeren naar hun stoffelijk lichaam.
16. Dit alles, en zelfs grotere dingen, zullen mijn engelen hen leren.
17. Vlei uzelf niet, O mens, dat deze dingen in Uz kunnen komen, of dat ze ineens kunnen komen. Zij kunnen niet bij de Uziërs komen, noch kunnen zij ineens komen.

18. Het is niet het werk van uw God om in deze cyclus een of ander mens te verwekken die aanbeden moet worden vanwege zulke wonderen; het is mijn taak om de mens te tonen hoe hij deze dingen zelf moet bereiken.

19. Daarom kom ik heden niet om de zondaren op te roepen tot berouw, noch om de verloren schapen van Israël bijeen te brengen.

20. Ik kom nu voor de wijzen en de reinen, die de vroegere geboden vervuld hebben.

21. Ik kom om hun een nieuwe les te geven, hetgeen is, hun te tonen hoe ze het koninkrijk van de Vader op aarde moeten bouwen.

22. Ik kom om een nieuw volk op de wereld te verwekken, groter dan er ooit geweest is.

23. Degenen die ik gezonden heb, hebben het oude bouwsel opgeruimd. Ik kom niet als een sloper; ik kom als een bouwer.

24. In uw handen, O mens, geef ik de sleutel tot de hemelse koninkrijken. Denk eraan, het wachtwoord dat u toelaat tot de allerhoogste koninkrijken luidt: Jehovih, de IK BEN.

**Einde van het Boek van het Oordeel**

## OPMERKINGEN VAN DE UITGEVER BIJ HET BOEK VAN HET OORDEEL

1) Met verwijzing naar het eerste gedeelte van het Boek van Ben begrijpen we dat Es een figuurlijke term is voor 'geestelijke wereld'. De leringen van dit boek komen overeen met de informatie die verkregen werd van verlichte engelen (geesten), waar ze ook communiceerden.

2) In deze zin moet "Uz" wereldse mensen betekenen.

3) Door een ruime bekendheid met boeren en dorpsbewoners kan ik ze lang niet zo hoog van beschaving taxeren als ze in het algemeen zijn. Ze doen grotendeels het tegenovergestelde van samengaan. Ze kennen niet veel verzoeken, maar ze zijn onontwikkeld. Vele van hen zijn egoïstisch en maken slaven van zichzelf, hun zoons en dochters en vrouwen, om hun rijkdom te vermeerderen; toch hebben ze geen rijkdom nodig. Zij leven op precies de tegenovergestelde manier van een broederschap (uitg.)

4) Het is een merkwaardig toeval dat, zodra de brahmanen begonnen met Brahma te prediken in plaats van Ormazd, de Schepper, zij de tekenen en wonderen van de Ouden kwijtraakten. Hetzelfde overkwam de boeddhisten; zodra ze Boeddha gingen prediken, verloren zij de tekenen en wonderen. En hetzelfde gebeurde met de christenen; zo gauw ze een idool van Christus maakten, verdwenen de tekenen en wonderen. De rooms-katholieken hebben vaak beweerd dat zij de tekenen bezitten, maar dat is alleen maar schijn. Manifestaties zoals die in Lourdes (zelfs als ze echt zijn) zijn slechts de trucs en spelletjes van druja's, zoals de resultaten tonen.

5) Overeenkomstig dit oordeel (en is dat niet terecht?) zal de koningin van Engeland met haar parlement niet ontkomen aan de slavernij in de hemel, vanwege het bezit van India (1882! - vert); ook kan geen van hen erop hopen iets sneller te stijgen dan de hele massa van hun onderdanen. Wanneer we kijken naar de vreselijke slachtingen die de Britten in dat land aanrichtten, tegelijk met de onvergeeflijke verwoesting van de aquaducten voor de irrigatie, hetgeen er de oorzaak van was dat miljoenen Indiërs jarenlang honger zouden lijden, kunnen we ons geen andere manier van vergelding voorstellen om in gelijke mate recht te doen aan deze soldaten. Wat betreft de Amerikanen en de Amerikaanse overheid die meer dan drie miljoen Indianen vernietigd hebben en nog steeds doorgaan met moorden, hoe zou er, anders dan bovenvermeld, ooit aan het recht voldaan kunnen worden?

6) Dit is zeer wel van toepassing op de monarchieën en kan, tot op zekere hoogte, ook voor onze republiek (U.S.A.) gelden.

7) Juist om deze reden hebben New York en verschillende andere staten wetten uitgevaardigd tegen het zonder vergunning praktiseren van doktoren. En hetzelfde kan gezegd worden van de wet die het beoefenen van de tandheekunde regelt. De wetten werden uitgevaardigd om "te verwachten schade" te voorkomen. Maar ze werden niet gemaakt omdat de mensen zulke wetten wilden of nodig hadden; ze werden gemaakt in het belang en tot voordeel van bepaalde praktizerenden.

8) Ik denk dat deze uitdrukking wordt gebezigd met betrekking tot de zogenaamde su'is (mediums). Een su'is is niet alleen een wonderdoener, maar ook iemand die helderziend en helderhorend is. De spiritualisten hebben het woord "medium" ingevoerd, om toe te passen op al deze kenmerken. Iemand kan de "magnetische toestand" (z.g. heilige geest) bereiken, d.w.z. een toestand waarin de geestelijke mens uitstijgt boven de stoffelijke zintuigen, en toch geen wonderdoener of medium tussen engelen en stervelingen zijn. Andrew J. Davis schreef boeken in de magnetische toestand, maar toch was hij geen wonderdoener, en ook verkreeg hij misschien wel nooit een intelligent contact met engelen. De geschriften van degenen die in de magnetische toestand verkeren, zijn alsof er vanaf de aarde naar boven gekeken wordt, en ze zijn vaag en onduidelijk; de geschriften van wonderdoeners zien eruit alsof er vanuit de hemel omlaag gekeken wordt en ze zijn duidelijk en met een of andere bedoeling. Een groot gedeelte van de zogenaamde geestencommunicaties zijn niet van engelen afkomstig, maar geheel uit de geest van het



medium. Zijn we dan tenslotte niet verplicht om alle geschriften en toespraken op hun waarde te beoordelen, en zonder rekening ermee te houden hoe, of vanwaar ze kwamen?

9) Ik heb twee gevallen van blindheid waargenomen die op deze manier genezen werden. De een was twaalf jaar lang blind geweest en de ander acht maanden. Deze twee kende ik uit eigen ervaring; maar ik heb van vele andere gevallen gehoord waarvan de echtheid bewezen werd. Ook weet ik van een kind dat door drie artsen dood verklaard werd, maar tot het leven werd teruggebracht en nog steeds leeft. Ik heb van nog veel meer gevallen vernomen, maar ik vind dat de bewijsplaats niet voldoende is voor een werk van deze aard. (uitg.)

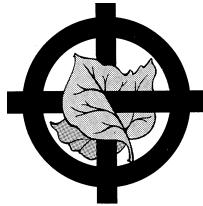

## BOEK VAN INSPIRATIE

### HOOFDSTUK I

1. Dit zijn de woorden van Tae, in Kosmon: Ik ben Licht; Ik ben het middelpunt, maar Eindeloos, zegt Jehovih.
2. Ik geef u van Mijn Licht; en wanneer u het ontvangen hebt, roept u uit: Kijk eens, ik ben wijs!
3. Uw lichaam heb Ik geschapen, om u daarin te lokaliseren; om uw entiteit te laten rijpen.
4. Zonder Mij was u niet tot leven gekomen. U bent als het eind van een lichtstraal vanuit Mijn Persoon.
5. En u bent in uw stoffelijk lichaam geconcentreerd.
6. Ik ben voor uw geest wat de zon is voor een lichtstraal. Ik ben het Licht dat uw ziel verlicht.
7. De lichtstraal die van Mij uitgaat, schiet wortel in de vergankelijkheid, en u bent het produkt, de boom.
8. U was niets; ofschoon alle dingen die u vormen er tevoren waren.
9. Die dreef Ik tezamen en bezielde ze.
10. Zo schiep Ik u.
11. Op de manier waarop Ik u stoffelijk schiep, zo schiep Ik u geestelijk, verstandelijk.
12. Zoals Ik uit materie uw stoffelijk lichaam maakte, zo bouwde Ik u op in de geest uit Mijn Licht, hetgeen Mijn Ware Zelf is, met het bewustzijn dat u bestaat.
13. U kunt geen zier aan uw stoffelijk zelf toevoegen, uit uw eigen wil en inspanning 1).
14. Het is uit en door Mij dat het proces van absorptie door het bloed aan u toevoegt.
15. Uw bloed vloeit in uw aderen vanwege Mijn bezielende kracht op u.
16. Als Ik Mijn hand terugtrek, sterft u. Leven en sterven zijn van Mij.
17. Heel uw stoffelijk deel is derhalve van Mij en door Mij.
18. Evenzo is uw geest van Mij.
19. En zoals u geen fractie aan uw stoffelijk zelf kunt toevoegen, kunt u ook geen fractie aan uw geestelijk zelf toevoegen.
20. Uit Mijzelf groeit uw geest.
21. Ook kunt u, uit uw eigen zelf, geen enkele nieuwe gedachte, of idee, of uitvinding fabriceren of verwerven of tot u nemen.
22. Alle gedachten en kennis en verstand die u bezit, gaf Ik u.
23. Zoals de wervelwind het stof bijeenbrengt en het naar een middelpunt drijft, zo is het plan van Mijn

universum.

24. U bent als een centrum; alle dingen komen van buiten naar u toe.

25. Zowel uw kennis als uw stoffelijkheid kwamen van buiten naar u toe, uit datgene wat buiten uzelf was.

## HOOFDSTUK II

1. U bent uit inspiratie geschapen, zegt Jehovih.
2. Ik schiep een stoffelijk lichaam voor u, en Ik schreef erop. Het resultaat bent u.
3. En Ik maakte u ontvankelijk, dus konden alle dingen buiten uzelf hun stempel op u drukken.
4. Het totaal daarvan is uw kennis.
5. Zoals het met u is, zo is het met alle mensen, en met al het levende dat Ik schiep.
6. Ook is er geen andere kennis op de wereld dan die Ik gaf.
7. Dat alles is Mijn inspiratie.
8. De mens zei: Met bepaalde afmetingen leer ik mijn zoon wiskunde.
9. Ik bevind Mij achter alles, zegt Jehovih.
10. Ik onderwees uw vaders vader en allen die hem voorgingen. Het totaal van alle menselijke kennis is slechts het vermogen van de mens om Mijn Licht waar te nemen.
11. Ik maakte u tot Mijn dienaar, om uw zoon door bepaalde afmetingen te onderwijzen. Dit was de weg die Ik maakte om de ziel van uw zoon te bereiken.
12. De mens zei: Ik weet meer dan mijn vader wist; en toch wist mijn vader meer dan zijn vader. Wij redeneren, wij rangschikken, wij stellen samen.
13. Ik ben het Al Uitwendige; uit Mij worden de kleinere lichten in focus gebracht, zegt Jehovih.
14. Iemand houdt een vergrootglas in de zon en steekt er een vuur mee aan, maar toch bevat de lens niet de hitte.
15. Op zo'n manier hebt u kennis vergaard; toch werd door u geen kennis verwekt, want alles kwam van Mij. Ik schonk alles.
16. De toename van kennis die nu op de aarde plaatsheeft, onder alle rassen der mensen, is slechts de toename die Ik gaf. Uit zichzelf schiep de mens niets hiervan.
17. Noch kunt u één gedachte scheppen, of een idee, of ingeving.
18. U kunt alleen bijeenbrengen van Mijn oogsten, of van Mij in Persoon.

### HOOFDSTUK III

1. Het oog van de mens maakte Ik om kennis te verkrijgen door het licht; maar het oor van de mens maakte Ik om kennis te verkrijgen uit de duisternis, en in de duisternis, zegt Jehovih.
2. De kracht van de aanraking gaf Ik de mens, waardoor hij de geschiktheid en verenigbaarheid en onverenigbaarheid van de dingen met hemzelf kon leren.
3. Dit zijn de stoffelijke toegangen die Ik u gaf, O mens, waardoor u kennis zou kunnen verkrijgen van Mij en Mijn scheppingen, bewust voor uzelf.
4. Hierdoor wordt u voortdurend verzadigd; hierdoor brengt uw ziel de kennis bijeen van Mijn werken.
5. Al wat op deze toegangen van uw ziel gericht wordt, is inspiratie.
6. Als u brood ziet, wordt u geïnspireerd om te eten; als u een paard ziet, wordt u geïnspireerd erop te rijden; als u een brandnetel aanraakt, wordt u geïnspireerd met pijn.
7. Toch moet u in alle gevallen geoefend zijn, voordat u de inspiratie kunt begrijpen die van deze uitwendige dingen tot u komt.
8. De mens zegt: Vandaag herinner ik me mijn vriend die ik heel wat jaren niet gezien heb.
9. Jehovih zegt: Ik maak u tot een voorraadmagazijn, en tot een boek dat tevoren geschreven was.
10. En Ik gaf u de kracht om uw voorraden en uw boek te herlezen, in uw ziel.
11. Dit was de opgeslagen inspiratie die Ik u voordien had gegeven.
12. Wanneer u in grote opwinding bent, of anders handelt dan u gewoonlijk geneigd bent, richt uw ziel zich op deze voorraden, en dan komt uw herinnering wonderbaarlijk tevoorschijn.
13. Dit is het uiten van de inspiratie die Ik u voordien gegeven had.
14. Ik schiep u opdat u inspiratie zou ontvangen, niet alleen van de wereld die buiten uzelf staat, maar ook de inspiratie vanuit de ledematen van uw lichaam.
15. Mijn indruk op u is inspiratie; maar u moet Mijn inspiratie beseffen, teneinde Mij te kennen.
16. Een idioot houdt vuur in zijn hand, en het bezorgt hem pijn, maar toch weet hij de oorzaak niet, noch waar de oorsprong van de pijn vandaan komt.
17. Zo kom Ik ook tot u en geef u inspiratie, maar u onderkent Mij niet.
18. Een ander mens onderkent Mijn Tegenwoordigheid en Mijn inspiratie. Hij hoort Mij spreken; hij ziet Mijn Persoon.
19. Toch ben Ik evenzeer bij allebei.
20. Iemand opent zijn mond om te spreken, en zie, Mijn woorden komen tevoorschijn.
21. En toch zegt een ander weer: Niemand kent Jehovih; geen heeft Hem gehoord.

22. De ene persoon is gevoelig, als een film voor een beeld, en hij vangt Mijn Licht ogenblikkelijk op en weet dat het van Mij komt.

23. Een ander zegt weer: Er viel me een plotselinge gedachte in! Maar hij onderkent niet vanwaar die kwam.

#### HOOFDSTUK IV

1. Wanneer het kind jong is, vormt Mijn Licht zijn eerste kennis, zegt Jehovih.
2. Het ziet Mij en hoort Mij; en het ziet en hoort Mijn engelen.
3. Door de druk van Mijn Licht op zijn stoffelijke ogen en oren, leert hij stoffelijk te zien en te horen.
4. Dit is het begin van twee zintuigen, die Ik schiep om parallel aan elkaar en gelijk in kracht te groeien.
5. Maar het kind, dat zich in de stoffelijke wereld bevindt, let meer op de dingen die de stoffelijke zinnen bekoren, dan op die welke de geestelijke zinnen bekoren.
6. Zodat de ene persoon opgroeit en Mij en Mijn engelen vergeet. Hij is een scepticus.
7. Maar een ander persoon groeit op en herinnert zich Mij en Mijn engelen. Hij is een gelovige.
8. En zie, u, O mens, vraagt aan hen: Vanwaar kwam de idee van een Schepper, een Al Persoon?
9. En één van hen antwoordt u: Het is onafscheidelijk verbonden; het is natuurlijk.
10. Maar de ander antwoordt: Het is dwaasheid; het kwam uit de duisternis.
11. Maar Ik zeg u, O mens: De duisternis kan geen idee scheppen; de duisternis zou zelfs niet gekend worden dan door het licht dat Ik ernaast schiep.
12. U kunt u geen enkel dier onder de zon voorstellen dat Ik niet geschapen heb.
13. De mens zei: Ik stel me een paard voor met een vissenkop en vinnen.
14. Voor al wat u bedenkt, zegt Jehovih, neemt u slechts de delen van één van Mijn scheppingen, en zet ze aan elkaar.
15. Laat dit u aantonen dat, als u geen nieuw levend schepsel kunt bedenken, uw voorvaderen dat ook niet konden ten aanzien van Mij.
16. Niettemin hebt u een gedachte, en een idee van Mij en Mijn Persoon.
17. En u hebt een gedachte, en een idee over de geesten van de doden.
18. Door Mijn Tegenwoordigheid en inspiratie op u leerde Ik u dat Ik de IK BEN ben, een Persoon.
19. Door de inspiratie en tegenwoordigheid van Mijn engelen leerde Ik u ook over hen.
20. Mijn inspiratie op de vogel laat hem zingen; door Mijn Tegenwoordigheid leer Ik hem zijn nest te bouwen.
21. Door Mijn Tegenwoordigheid kleur Ik de ene roos rood, en een andere wit.
22. Het bewijs van Mijn Persoon ligt in de harmonie van het geheel, en in iedereen die een persoon van zichzelf is, volmaakt in zijn orde.

## HOOFDSTUK V

1. Twee soorten stem heb Ik, zegt Jehovih: de stille stem en de hoorbare stem.
2. Alle mensen schiep Ik ontvankelijk voor de een of de ander van Mijn stemmen, en velen voor beide.
3. De ene mens hoort Mijn stem in de bries, en in de donder, en in muziek.
4. Een ander hoort Mijn stem in de bloemen op het veld, en in het schouwspel van de bergen.
5. En weer een ander voelt Mijn inspiratie; en hij huppelt de berghelling op en wordt niet moe onderweg.
6. Hij die Mijn inspiratie niet voelt of hoort, gaat met grote moeite de berg op.
7. Naargelang de mens helder is in zijn stoffelijkheid en in zijn geest, onderkent hij Mijn inspiratie.
8. En als hij ook nog grote reinheid bezit, dan vormt hij Mijn Licht in stoffelijke woorden.
9. Ik leerde de mens om dit Mijn geopenbaarde woorden te noemen.
10. Niettemin schiep Ik geen stoffelijke mens volmaakt; ook kan geen enkele mens Mijn woorden volmaakt openbaren.
11. Maar Ik schiep de weg open voor alle mensen om te trachten Mij te openbaren.
12. Overeenkomstig de nadering van de mens tot de volmaakte menselijkheid, zo openbaar Ik hem, door Mijn Tegenwoordigheid en Mijn woorden.
13. Overeenkomstig de onvolmaaktheid van de mens in menselijkheid, zo uit zich Mijn inspiratie op zijn zintuigen.
14. Volmaakte menselijkheid schiep Ik mogelijk, in gelijkwaardige stoffelijke en geestelijke zintuigen.
15. Krachtige stoffelijke zintuigen en zwakke geestelijke zintuigen leiden de mens af van Mijn Tegenwoordigheid, en maken hen ongelovig aan Mijn Persoon.
16. Zo iemand ontkent Mijn inspiratie en de inspiratie van Mijn engelen. Hij is weinig meer dan een boom in het bos, die een stam heeft met vele takken, maar zich niet van zijn plaats beweegt.



## HOOFDSTUK VI

1. Ik ben ÉÉN GEEST, zegt Jehovih.
2. Mijn bezielende kracht is op al het levende; hierdoor leven en bewegen zij.
3. Overeenkomstig de verschillende structuur van het levende uit zich Mijn inspiratie door hen.
4. De een, zoals de haas, rent weg uit lafhartigheid; een ander, zoals de leeuw, is wreed; een ander, zonder oordeel, als de slang.
5. En wat de mens betreft: de een wordt tot muziek geïnspireerd; een ander tot wiskunde; een ander tot het zienerschap, enzovoorts.
6. Voor hen allen ben Ik de Ene, de Universele Inspirator die hen allen beweegt.
7. Overeenkomstig hun organische structuur geven zij uiting aan Mijn inspiratie.
8. Tot de laagste van de levende schepselen maakte Ik de slang, want Ik gaf haar een element waardoor zij in staat is zichzelf te vernietigen.
9. Toen de aarde omringd werd door giftige gassen, schiep Ik giftige klimplanten en onkruid en bomen en alle soorten kruiden, die welig tierden op de aarde.
10. Zo, uit de vernietigende gassen en uit aardse substantie, schiep Ik de plantaardige wereld. En, in die tijd, waren al de groeiende dingen die Ik op de aarde geschapen had, giftig voor wat betreft het dierlijk leven.
11. Vervolgens schiep Ik de slangen; van alle afmetingen schiep Ik ze. En ze waren ook giftig.
12. En de slangen die Ik schiep waren vleesetend en voedden zich met elkaar. Zelfbevruchtend schiep Ik ze.
13. Zo dreef Ik het gif uit de lucht omlaag in de plantengroei, en vandaar in de dierlijke wereld; zodoende zuiverde Ik de atmosfeer.
14. Dit was de eerste schepping die Ik op deze wereld schiep.
15. Toen bedekte Ik de aarde met vallende nebulae, en bedekte de giftige gewassen op de aarde, en het werd omgezet in olie en kool.
16. Daarop maakte Ik een nieuwe schepping; Ik gaf voeten en benen en beenderen aan de dieren die Ik bestemde voor de aarde.
17. En toen de aarde rijp was voor de mens, schiep Ik hem; man en vrouw schiep Ik degenen van de tweede schepping.
18. En de mens was dom, zoals de andere dieren; zonder spraak en zonder verstand, zelfs nog minder dan welk ander schepsel ook dat Ik geschapen had.
19. Niettemin had Ik de mens gegeven - en zo maakte Ik hem - van de opgeloste elementen van elk levend ding dat hem voorafgegaan was.

20. En de mens nam van de eerste en de tweede scheppingen. Op de manier van elk dier op de aarde schiep Ik hem; met al de kenmerken van hen allen, zo schiep Ik hem, mannelijk en vrouwelijk schiep Ik hen.

21. En de mens was onbewust van zijn schepping en wist niet vanwaar hij kwam; noch wist hij wat zijn eigen soort was.

22. En Ik zond engelen naar de mens toe, om hem te leren wie hij was, en hem op te wekken voor zijn vermogens, voor datgene waar Ik hem voor schiep.

23. En Mijn engelen onttrokken substantie aan de zijde van de mens en zodoende namen zij stoffelijke gedaanten aan; en de engelen woonden bij de mens als levensgezellen, om de mens te doen begrijpen.

## HOOFDSTUK VII

1. Ik schiep de mens, zelfs vanaf het begin, opdat hij zou leren een onafhankelijk wezen te zijn, zegt Jehovih.
2. En toen Mijn engelen de mens geleerd hadden te spreken en de mens al de dingen in de wereld lieten benoemen, naar de namen waarmee de dieren zichzelf noemden, gebod Ik Mijn engelen om de mens een tijdlang te verlaten.
3. Ik zei tegen Mijn engelen: Kijk eens, van al de dieren die Ik in de wereld schiep, gaf Ik alleen aan de mens het vermogen om kennis aan zijn broeders over te dragen door middel van woorden.
4. En alleen aan de mens gaf Ik het vermogen om een idee te omvatten over Mij, zijn Schepper.
5. Niettemin inspireer Ik alle levende dieren die Ik schiep; maar zij weten het niet.
6. Ik inspireer de spin tot het maken van haar web; de vogel om zijn nest te bouwen; de wilde gans om naar het zuiden te vliegen, voordat de winter invalt; de merrie om naar haar hengst te hinniken; de mier om voorraden in te slaan; de bijen om in een koninginnenrijk te wonen; enzovoorts, elk levend schepsel beweeg en bestuur Ik door Mijn inspiratie op hem.
7. Het mannelijke en het vrouwelijke inspireer Ik om periodiek samen te komen, en vervolgens apart te leven tijdens de zwangerschap. Dit houd Ik de mens voor ogen als een les van de wijsheid van Mijn inspiratie.
8. Aan de mens gaf Ik de vrijheid om wijsheid te verkrijgen door de methode van Mijn werk gade te slaan, zoals Ik het aan de dag leg in andere levende schepselen.
9. Ik heb de mens ook het vermogen gegeven om te komen tot het kennen van Mijn inspiratie, in tegenstelling met de inspiratie die hij krijgt uit zijn omgeving.
10. Aan geen ander schepsel gaf Ik dit vermogen.
11. Hetgeen van Mij komt, is zonder pijn of letsel voor iedereen, en met vrijheid voor allen. Zodanig zijn Mijn inspiraties.
12. Wanneer de mens een veldslag gadeslaat, wordt hij geïnspireerd om te vechten; wanneer hij vrede en liefde aanschouwt, wordt hij geïnspireerd tot vrede en liefde.
13. Hetgeen de mens beweegt tot overeenstemming en wijsheid, en tot leven, is Mijn inspiratie.
14. Hetgeen de mens beweegt tot disharmonie en dwaasheid, en tot de dood, is inspiratie uit de omgeving van de mens.
15. Ik inspireer de slang om te bijten tot de dood erop volgt; want zodanig schiep Ik haar. Dit is geen zonde, want zij vervult haar taak; het is het overblijfsel van het gif uit andere tijdperken.
16. De mens schiep Ik niet voor vernietiging, maar voor leven, wijsheid, vrede en liefde jegens allen.
17. Wanneer de mens deugdzaamheid, wijsheid, waarheid en liefde voor allen in praktijk brengt, komt zijn inspiratie direct van Mij.
18. Wanneer de mens vernietiging en zelfzuchtigheid beoefent, komt zijn inspiratie indirect van Mij, door

de strijd met zijn omgeving.

19. En zo wordt hij slecht in plaats van goed.

20. Door rechtstreekse inspiratie beroer Ik al de dieren die Ik schiep.

21. Dit maakte Ik ook mogelijk voor de mensen, apart van indirecte inspiratie.

## HOOFDSTUK VIII

1. Ofschoon alle inspiratie direct van Mij naar al het levende uitgaat, schiep Ik de mens toch ook ontvankelijk voor indirecte inspiratie vanuit al Mijn scheppingen.
2. Al wat rechtstreeks van Mij ontvangt, is in harmonie met Mij.
3. De lelie en de roos schiep Ik volmaakt in hun soort; de vrouwelijke vogel inspireer Ik haar nest in de broedtijd te bouwen, volmaakt in haar soort.
4. Zo is het ook met al Mijn geschapen wezens, behalve de mens. Al de overigen dwalen niet, naar de soort waarin Ik ze schiep; en zij allen vervullen de glorie waarvoor Ik hen maakte.
5. Maar omdat Ik de mens schiep, in staat gesteld om inspiratie van alle dingen te ontvangen, legt hij beide aan de dag, kwaad en goed; overeenkomstig zijn geboorte en omgeving is de mens goed of slecht.
6. Niettemin schiep Ik de mens met het vermogen om dit ook te begrijpen; want Ik bestemde hem vanaf het begin ervoor dat hij zich zijn weg omhoog zou banen tot de godheid, alles beneden hem begrijpend.
7. En Ik stuurde Mijn engelen naar de mens om hem te leren hoe hij het verschil tussen de inspiraties die over hem kwamen, moest onderscheiden, opdat hij zich dienovereenkomstig zou kunnen beheersen.
8. En Mijn engelen zeiden tegen de mens: Word één met uw Schepper; dit zijn Zijn directe inspiraties:
9. Uw Schepper lief te hebben boven al het andere, en uw buurman als uzelf.
10. Alleen genoeg te verschaffen, en geen pijn.
11. Niet te doden.
12. Niet gewelddadig te handelen tegen Zijn schepselen.
13. Bedachtzaam te zijn op de vrijheid van al het levende.
14. Niet het geluk en de hoop van anderen te verbieden, als u daar geen alles overtreffende heerlijkheid en hoop voor in de plaats kunt geven.
15. Want dit zijn de directe inspiraties van uw Schepper.
16. Maar dit zijn uw kwaadaardige inspiraties, O mens, deze komen door uw geboorte en omgeving, voordien satan geheten:
17. Te doden.
18. Te lasteren.
19. Te straffen.
20. Jehovih's geschapen wezens te vernietigen.
21. Voor uzelf te streven, boven een ander.
22. Uw lichaam te bevredigen, ten koste van reinheid of wijsheid.

23. Ontrouw te zijn aan Jehovih.

24. Ontrouw te zijn aan uzelf.

25. In valsheid te spreken.

26. Iets van een ander te begeren.

27. Samen te wonen tijdens de zwangerschap.

28. U in tweedracht te mengen, of bij te dragen aan conflicten die de vrucht zijn van de vleeswording, overgedragen bij de geboorte.

#### HOOFDSTUK IX

1. De mens schiep Ik met het vermogen om Mijn directe van Mijn indirecte inspiraties te kunnen onderscheiden, zegt Jehovih.

2. En Mijn engelen gaven hem regels, waardoor hij het verschil tussen die beide aan de dag zou kunnen leggen.

3. De mens heeft gezegd: Kijk eens, ieder mens kan zeggen: Dit zegt Jehovih! De een vermoordt zijn buurman en zegt: Ik werd zo geïnspireerd door Jehovih. Een ander brengt een en al goedheid in praktijk, en zijn woorden zijn wijsheid en begrip en hij zegt: Ik werd geïnspireerd door Jehovih!

4. Ik zeg u, O mens: Hierin gaf Ik u ook de vrijheid. Oordeel daarom zelf wat van Mij kwam, en wat van uw omgeving (satan) kwam.

5. U zult uw eigen rechter zijn in alle dingen.

6. Ik stuurde Mijn God om u te oordelen; maar u zult ook de oordelen van uw God beoordelen; en naderhand zult geuzelf precies eender oordelen.

7. Als een voortdurende rechter schiep Ik u, niet alleen om uzelf en de hele wereld daarnaast te beoordelen, maar u zult ook Mij, uw Schepper beoordelen.

8. Ik heb u vele heilige boeken gegeven en Ik zei tegen u:

9. Als u hen niet beoordeelt, zult u in een strik gevangen worden; Ik draag u op dat u niets zult aannemen van mensen, noch van engelen of Goden.

10. Maar u zult afgaan op uw eigen inspiratie van uw Schepper.

11. Zodanig is Mijn woord dat Ik tot uw eigen ziel spreek.

12. Wat van een mens tot u komt is indirecte inspiratie; wat van een engel komt is indirect; en wat van de Goden komt is indirect.

13. Van Mij kan geen rechtstreekse inspiratie tot u komen uit een boek, of een preek, of van iets in al Mijn scheppingen, maar alleen van Mijzelf, uw Schepper.

14. Ofschoon iemand directe inspiratie ontvangt van Mij, en hij het in een boek schrijft, is het, wanneer het

tot u komt, toch indirecte inspiratie, en is het niet bindend voor u, alleen voor zover Mijn directe inspiratie u ertoe beweegt het te ontvangen.

15. Toch schiep Ik niet alle mensen met dezelfde helderheid om Mij te ontwaren, en Mijn wijsheid in woorden te vatten.

16. Slechts weinigen willen zich afkeren van de inspiratie van de wereld, en tot Mij komen.

17. Velen belijden Mij in woorden, maar zij vervullen Mijn inspiratie niet in de praktijk.

18. Mijn woorden komen gemakkelijk tot de reinen van hart; en Mijn wijsheid toont zich in het kader van hun spraak.

19. Want Ik geef hen de woorden, evenals Ik het dier de inspiratie geef om volmaakt en wijselijk de plichten te vervullen waarvoor Ik het schiep.

20. Zie, Ik toon de stomme spin hoe zij haar meetkundige web moet weven; is het een groter wonder als Ik woorden van wijsheid aan een rechtvaardig mens geef?

21. Of hem de gelegenheid geef Mijn openbaringen te ontvangen?

22. Of hem de harmonie en de glorie van Mijn scheppingen toon?

## HOOFDSTUK X

1. In de eerste schepping hoorde of zag niemand Mij, zegt Jehovih.
2. En, zelfs tot op vandaag, ontkennen vele mensen Mij en Mijn Persoon.
3. U te leren, O mens, dat u attent behoort te zijn op de talenten van uw broeder, wat een werk is dat voor Mijn Goden en de behulpzame engelen!
4. U te tonen dat geen twee mensen iets dat Ik schiep, precies eender zien.
5. U behoedzaam te doen zijn want, omdat u Mij niet kunt horen, moet ge uw broeder, die Mij wel kan horen, niet veroordelen;
6. U tot dit of dat aan te sporen, zonder u in uw vrijheid te beknotten;
7. U oplettend te maken, om door uw eigen inspiratie van Mij te leren;
8. U skeptisch te maken voor de lezing van Mijn woorden door iemand anders, en u toch te doen trachten om Mijn woorden en Mijn Persoon te ontdekken, uit uw eigen zelf, om Mij te zien en te horen.
9. Kijk eens, in de oude tijden kon slechts hier en daar in heel de wereld iemand ertoe gebracht worden Mij te verstaan.
10. Alsof u zou zeggen tegen het beest in het veld, of tegen de hond, het meest schrandere dier: Jehovih! Jehovih!
11. En zij niet met begrip naar u zullen luisteren:
12. Zo was het met nagenoeg de hele wereld, in de oude tijd.
13. Heden heb Ik velen beziel.
14. Morgen zullen alle mensen op heel de wereld Mij kennen.
15. Dit is de vooruitgang die Ik voor u mogelijk maakte; deze weg zult u bewandelen.
16. U hebt de weg aan alle kanten voor Mij geblokkeerd.
17. U hebt Mij afgeschaft en gezegd: Natuurwet! Morele wet! Goddelijke wet! Instinct! Overpeinzing! Intuïtie! Tweede gezicht!
18. Ik zeg tot u: Ik heb al deze zaken afgeschaft, Ik wil ze niet meer, in geen eeuwigheid!
19. Ik heb geen wetten; Ik handel door de kracht van Mijn eigen Tegenwoordigheid.
20. Ik ben niet ver weg; zie, Ik ben met u.
21. Ik gaf geen instinct aan welk schepsel dan ook onder de zon. Door Mijn Tegenwoordigheid doen zij zoals zij doen.
22. Ik geef geen onderwijs door intuïtie; Ik ben de Oorzaak van alles, en voor alles.



23. Ik ben van alle dingen het meest gemakkelijk te begrijpen.

24. Mijn Hand is gereed voor al wie Mij de hand wil reiken.

25. Mijn Stem is gereed en helder voor al wie zich ooit wil afkeren van andere dingen, en van filosofieën en dubbelzinnige woorden, om Mij te dienen door goede werken.

26. Mijn Licht is aanwezig, en beantwoordt allen die hun allerhoogste kennis navolgen.

## HOOFDSTUK XI

1. Tracht niet Mijn evangeliën op te dringen, en volgelingen voor dit of dat doel te verleiden, zegt Jehovih.
2. Ga ook niet uit om te preken en te zeggen: Dit zegt Jehovih!
3. Laat alle mensen naar Mij luisteren op hun eigen manier.
4. Niemand zal een ander navolgen.
5. Ik wil geen sekte hebben.
6. Ik wil geen geloofsbelijdenis hebben.
7. Ik ben niet exclusief; want Ik ben met al Mijn levende schepselen.
8. Voor degenen die Mij uitverkiezen en hun allerhoogste licht in praktijk brengen, ben Ik een schild en bolwerk tegen alle duisternis, en tegen alle kwaad en strijd.
9. U zult Mij niet grondvesten met menselijke wetten, noch door het bestuur van de mensen, zegt Jehovih.
10. Ook niet een of ander boek of openbaring grondvesten door menselijke wetten of bestuur en zeggen: Kijk hier, dit is het boek van Jehovih.
11. De mens ervan afhouden zich te bemoeien met andere mensen, dat is een groot werk.
12. De mens leren de vrijheid te begrijpen, speciaal wat betreft gedachten en kennis, dat is een groot werk.
13. Want hij raakt gemakkelijk onder de inspiratie van zijn omgeving, en vervalt tot de leringen en overtuigingen van zijn broeder.
14. Want hij komt in onschuld uit Mijn hand op de wereld, een hulpeloos kind.
15. En zijn oudere broeders maken gebruik van zijn onschuld, en leren hem hun eigen kennis in plaats van hem de weg naar Mij te wijzen.
16. En zijn oudere broeders bevonden zich zelf in de duisternis, en hun oudere broeders voor hen.
17. Ik zei tegen de mens: Wees vrij! Leer de vrijheid kennen! Denk voor uzelf! Bestudeer uw Schepper in alle dingen, en in 't bijzonder in uzelf!
18. Keert u af van uw oudere broeders; kom naar de Allerhoogste Bron,
19. Word niet verward door diepzinnige redeneringen; bekort alle dingen, goddelijk; leer over de Schepper en Zijn scheppingen, meer is er niet.
20. U bent als een van de zaden van Jehovih, en u werd door Zijn hand geplant. Wees vrij van de hele wereld.

## HOOFDSTUK XII

1. Van al Mijn geschapen dieren schiep Ik alleen de mens niet volmaakt in zijn soort, zegt Jehovih.
2. Het meest verstoken van kennis, en de meest hulpeloze van de dieren schiep Ik de mens.
3. Ik gaf het de vogel niet om zijn veren te verbeteren; ook niet om zijn soort te verbeteren; ook gaf Ik hem geen boek over de manier om zijn nest te bouwen, noch wat betreft zijn gedrag bij de andere vogels.
4. Ik zei ook niet tegen de haas: Pas op voor de vossen, of leer je jongen te vertrouwen op hun snelheid.
5. En toch bewegen zowel de vogels als de andere dieren zich door Mijn inspiratie, volmaakt in de orde waarin Ik ze maakte; de vogel doet zijn werk en de haas vlucht voor de vos.
6. Maar het mensenkind zal zijn vinger in de bek van een slang steken, en ook zal het kind elk dodelijk gif eten.
7. Aldus schiep Ik de mens verschillend van al de andere dingen op de aarde; maar Ik gaf hem de grondslag waarop hij tot volmaaktheid zou kunnen komen in al de eigenschappen van Mijn andere levende schepselen.
8. En Ik zei tegen de mens: Let op hetgeen u zult eten en drinken, en waar u overdag zult wonen en 's nachts zult slapen.
9. Want alle dingen zullen het kenmerk en de aard waarvan zij gemaakt zijn, op uw ziel schrijven.
10. Als u zachtaardig wilt zijn als een lam, en geweldloos en gedwee, zodat u grote kennis kunt verkrijgen, voedt u dan met kruiden en vruchten en granen.
11. En uw bloed zal zuiver en koel worden, en geladen met voedsel voor uw geest, in vrede en liefde.
12. Maar als u wreed wilt worden, zoals een vleesetend dier, voedt u dan met vlees en vis, en uw bloed zal vurig worden en uw geest zal beroerd worden door hartstocht en boosheid en twist en geroddel en oorlog en jaloezie en zucht naar wraak.
13. Want waar ge uw bloed ook mee belast, zal op uw geest geladen worden.
14. Omdat u zich niet met vis of vlees kunt voeden zonder te doden, zal de dood evenzo op uw ziel komen.
15. Uw geest zal door uw eigen bloed geïnspireerd worden, precies volgens hetgeen uw bloed bevat.
16. Zoals uw stoffelijk deel door de stof gevoed wordt, zo wordt uw geest door het gasvormige, atmosferische deel gevoed.
17. Een vrouw zei: Kijk eens, ik dood geen enkel lam, of vogel of vis. Anderen doden ze, ik eet ze alleen maar op.
18. Het doden van Mijn lammeren en vogels, en al wat Ik levend schiep, is slechts een simpele handeling, zegt Jehovih. Laat niemand veel woorden verdoen vanwege zulke vernietigingen.
19. Het is de besmetting van het bloed van de mens door vleesvoeding, dat u moet overwegen.

20. Soort bij soort schiep Ik al het levende. Al wie zichzelf tot een vleeseter maakt kan niet ontkomen aan twist en strijd binnen zijn eigen leden, ziel en lichaam.
21. Totdat de aarde omcirkeld was, gaf Ik de mens vleesvoedsel; heden laat Ik het tot vergif voor hem worden.
22. En de mens zal zich ervan afkeren, en de reuk ervan zal hem ziek maken; en het zien van bloed zal hem met afschuw vervullen.
23. De slager zal zich schamen voor zijn beroep; zijn burens zullen tegen hem zeggen: Jij stinkt naar bloed!
24. Omdat je ons vlees gaf, dronken we ook tot we beschonken werden.
25. Omdat je ons vlees gaf, gingen we ook roken en verdovende middelen gebruiken.
26. Omdat je ons vlees gaf, werden we rot door ontstekingen en teerden de longen weg.
27. Omdat we ons aan vlees vergastten, beantwoordde Jehovih ons met een bedorven lichaam.
28. Kijk eens, we stinken van top tot teen.
29. En onze nakomelingen worden zo hulpeloos en bedorven op de wereld geboren dat de helft van hen in de kindsheid sterft.
30. Jehovih zei: Wanneer Ik de naties van de aarde de vrede gebied, hef Ik Mijn hand op boven het hoofd van de vleeseter.
31. Zoals er een tijd was waarin Ik elk dier volmaakt in zijn soort schiep; zo zal er ook zo'n tijd komen voor de mens.
32. En nu is het de dageraad daarvan. Vandaar dat Ik het Kosmon noemde.
33. Zoals de spin leert haar web te bouwen zonder boek, en de bijen om in vrede en met ijver in een koninginnenrijk te wonen zonder boeken en geschreven wetten en aanwijzingen over hoe dit en dat te doen, is er nu evenzo een nieuwe geboorte voor de geslachten van Mijn volk.
34. Door Mijn rechtstreekse inspiratie op hen zullen zij leren om alle dingen volmaakt te doen, volgens de orde der mensen waarvoor Ik hen schiep.
35. De mens zal weten hoe de dingen gemakkelijk gedaan worden, en zonder de langdurige arbeid van boeken, en zonder vertoon, of uitleggingen.
36. Als vanouds gebod Ik u om gezag te hebben over elk levend ding dat Ik schiep; dus nu gebied Ik u de aarde en de wateren van de aarde en de lucht boven de aarde ook onder uw heerschappij te nemen.
37. En u zult over hen heersen; om de warmte te verdrijven en koude te brengen; om de koude te verdrijven en warmte te brengen, naargelang u wilt, tot nut van al het levende.
38. Om dit te volbrengen, moet u nu het eerst van al uzelf aanpassen aan uw Schepper, overeenkomstig Mijn hoogste Licht op u.

39. Door uw eigen disharmonie in uw bloed en vlees, en in uw ziel, van u af te zetten.

40. De weg te openen om Mijn inspiratie rechtstreeks tot u te laten komen, opdat u één met Mij kunt zijn.

## HOOFDSTUK XIII

1. De mens zegt: Als ik geen zier aan mijn stoffelijk lichaam kan toevoegen en het helemaal door Jehovah is opgebouwd, dan is het inderdaad van Hem.
2. Ook ben ik niet verantwoordelijk of het goed gemaakt is, of goed in stand gehouden wordt.
3. En als ik geen enkele nieuwe gedachte of idee kan maken, dan zijn inderdaad al mijn gedachten en ideeën van Jehovah, mij gegeven door inspiratie, hetzij rechtstreeks door Jehovah, of door Zijn scheppingen.
4. Dan ben ik dus ook niet verantwoordelijk voor mijn gedachten, of ideeën of gedrag, hetzij goed of slecht. Dan ben ik echt niet verantwoordelijk voor iets, noch voor wat ik ben, noch voor wat ik doe, noch voor wat er van mij terechtkomt. Ik ben alleen maar een automaat; ikzelf ben niets.
5. Jehovah zegt: Omdat Ik u vrijheid gaf, bent u verantwoordelijk voor al wat u bent, en voor al wat u van uzelf maakt en voor al wat er met u gebeuren zal, en voor uw vrede en geluk, zowel in deze wereld als in de volgende.
6. De vrijheid gaf Ik u voor wat betreft hetgeen u zou eten, en zou dragen om uzelf mee te bedekken, en waar u zou verblijven.
7. Ik gaf u de vrijheid om uw huis op uw eigen manier te bouwen; maar kijk, een dergelijke vrijheid gaf Ik niet aan de vogel, wat betreft zijn nest, noch aan de bever, noch aan de mier, noch aan welk ander levend schepsel ook.
8. Ik gaf u de vrijheid om hetzij kruiden of vlees te eten. Maar een dergelijke vrijheid gaf Ik niet aan een ander levend schepsel.
9. Ik zei tegen het paard en het schaap: Eten jullie kruiden; tegen de tijger en de leeuw: Eten jullie vlees.
10. U gaf Ik de vrijheid om van uzelf een vleeseter, of een planteneter of een alleseter te maken.
11. Al wat u in uw mond stopte, en met uw bloed samenbracht en uw lichaam binnenkwam, door Mijn werk en door Mijn kracht werd het tot stand gebracht.
12. Werkelijk, Ik was uw bediende.
13. Al wat u in deze kwestie deed, was kiezen. U was, in dit opzicht, de meester, en Ik uw dienaar. Maar let op, Ik maakte niet de dienaar verantwoordelijk voor het gedrag van de meester.
14. Omdat u zichzelf tot een vleeseter maakte, ligt de fout bij uzelf. Ik plaatste de planteneterende dieren en de vleeseterende dieren voor u; en Ik gaf u ogen om naar ze te kijken wat betreft hun gedrag, of ze wreed en vernietigend waren, of vreedzaam, geduldig en gedwee.
15. En Ik sprak tot uw ziel en zei: Kijk, oordeel zelf wat u zult eten; aanschouw de orde van Mijn scheppingen en het resultaat bij al Mijn levende schepselen.
16. Vandaar dat u toerekenbaar bent voor uzelf, en verantwoordelijk voor heel de wereld omdat ge uw stoffelijk lichaam gemaakt hebt zoals u deed.
17. Evenzo gaf Ik u op dezelfde manier de vrijheid ten aanzien van uw geest, uw ziel, uw verstand, uw

ideeën en uw gedachten.

18. Ik gaf u de vrijheid om uw inspiratie te ontvangen van dronkaards en hoeren en vechters; of van wijze mensen, of van de onschuld van de kinderjaren, of van de deugdzaamheid van een maagd.

19. Of van een stad van verderf; of van het platteland, met zuivere lucht en bomen, en bloemen en heuvels en valleien.

20. En Ik sprak tot uw ziel en zei: Kies wat u wilt dat de inspiratie van uw verstand en geest en ziel zal zijn; Ik, uw Schepper, ben uw dienaar om u te bevruchten met gedachten en ideeën en stemmingen. Al wat u te doen hebt, is te kiezen.

21. Ja, Ik zei: Ik zal u zelfs brengen naar welke plaats en toestand u ook kunt kiezen.

22. En nu, aangezien Ik u deze hoogste vrijheid gaf en u gekozen hebt, bent u toerekenbaar voor uzelf voor elke gedachte en idee van u; en voor uw geest en ziel, en in uw gedrag bent u verantwoordelijk voor heel de wereld.

23. Met de vrijheid schonk Ik ook verantwoordelijkheid.

24. Ik ben de Kracht, het Licht en het Leven.

25. In één ding vooral bent u geen automaat, en dat is uw eigen entiteit, uw eigen zelf, uw eigen wat u ook bent.

26. Uw zelf gaf Ik aan uzelf, en helemaal aan het begin van uw entiteit zei Ik tot u: Ga heen, maak uzelf. Al de andere dieren schiep Ik volmaakt met Mijn eigen handen, maar aan u gaf Ik de vrijheid om uzelf te maken, zoals u gedaan hebt. Ja, zelfs hierin zei Ik: Kies, en Ik zal zelf uw werk voor u doen.

27. Zodat keuze en vrijheid het totaal vormden dat Ik u gaf.

28. Welnu dus, O mens, aangezien Ik u de keuze en de vrijheid gaf, zult u hetzelfde aan uw buurman en metgezel geven.

29. Zonder dit is er geen verantwoordelijkheid; met dit: alle verantwoordelijkheid.

30. Kies uw eigen voedsel en uw eigen kleding en uw huis; en kies de plaats, en verschaf u de manier voor welke inspiratie u ook kunt, toch zult u in alles toerekenbaar zijn; of het resultaat goed of kwaad is overeenkomstig uw keuze, hetzij u kruipt voor satan, of uw Schepper nastreeft.

## OUD en NIEUWJAARDAG

### HOOFDSTUK XIV

1. Dit zijn Tae's openbaringen van Jehovih's tijden en seizoenen, bestemd voor de uitverkorenen:
2. De kortste dag van de zon op het noordelijk halfrond zal het einde van het jaar zijn, en het zal oudejaarsdag genoemd worden, zegt Jehovih.
3. En de eerste dag daarna, als de zon op haar zuidelijke baan naar het noorden vertrekt, zal het begin van het jaar zijn, en het zal nieuwjaarsdag genoemd worden.
4. Dit zijn Mijn tijden van het einde en het begin van een jaar, die Ik schiep; en Ik maakte de aarde en de zon tot Mijn geschreven getuigenis daarvan.
5. En Ik zegende en heiligde de oudejaarsdag en de nieuwjaarsdag, en Ik bestemde ze tot heilige dagen, opdat de mensen de orde en het systeem van Mijn werken konden onthouden.
6. En Ik zei tegen de mens: Vanaf de ene nieuwjaarsdag tot aan de volgende zal één jaar genoemd worden, want het is één voltooide slingerbeweging van de aarde, en van haar omwenteling in de baan waarin Ik haar plaatste.
7. Hetgeen u dus volbracht hebt in een jaar, zal door u onthouden worden opdat u zichzelf daarin kunt beoordelen.
8. En op oudejaarsdag zult u in alle dingen jegens alle mensen volkomen vergeving schenken.
9. En bij het ondergaan van de zon op die dag zult u gereinigd zijn van alle wrok en genoegdoening jegens alle mannen, vrouwen en kinderen op de hele wereld.
10. En u zult hiervan kennisgeven in woord en lied en gebed, en met aandenkens van geen wezenlijke waarde voor al wie u gekwetst zult hebben tijdens het afgelopen jaar.
11. Tae zei: Om die reden zal de oudejaarsdag de Allerheiligste Sabbat Dag genoemd worden. Zie, het is in overeenstemming met Zijn hemelse koninkrijken. En het zal voor u een dag zijn van geestelijke gemeenschap, en van lofprijzing aan Jehovih en Zijn scheppingen; met muziek en welsprekendheid, en ceremoniën en optochten voor uw jongeren, ordelijk en goed geregeld.
12. En op nieuwjaarsdag zult u blij zijn en zingen en dansen; oud en jong onder elkaar, evenals het oude jaar en het nieuwe jaar samengevoegd zijn, naast elkaar.
13. De zevende dag van het nieuwe jaar zal uw volgende sabbatdag zijn, en het zal een dag zijn van rust en geestelijke gemeenschap en lof aan Jehovih en Zijn scheppingen, met zang en oraties.
14. Zo zal ook iedere zevende dag een sabbatdag zijn; daarom zullen zeven dagen één week zijn; zes dagen om te werken en één voor rust en aanbidding.
15. Want dit heeft in de hele wereld aangetoond goed te zijn voor de mens.
16. Dit zullen dan de dagen van de maan zijn (maanden):
17. De eerste dag van de nieuwe maan na nieuwjaarsdag zal het begin zijn van de eerste maand; en



de voltooiing van het vierde kwartier van de maan zal de voltooiing zijn van de eerste maand, en het zal eerste maand genoemd worden.

18. De volgende vier kwartieren van de maan zullen de tweede maand zijn, en het zal tweede maand genoemd worden.

19. En de volgende voltooide vier kwartieren van de maan zullen derde maand genoemd worden. Enzovoorts, tot aan de voltooiing van het jaar.

20. Zodanig zullen dus de maanden in elk jaar zijn, want dit zijn de tijden van de maan zoals Jehovih ze schiep.

21. Noch zal het iets uitmaken of de maanden een nieuwjaarsdag gedeeltelijk overlappen; zoals ze geschapen zijn en bewogen worden door de ALMACHTIGE, evenzo zal de mens ze berekenen en optekenen.

22. Een nieuwjaarsdag kan bijvoorbeeld vallen op de twintigste dag van de twaalfde maan of op een andere dag van de maan, maar toch zullen ze, zoals ze vallen, naar waarheid geteld worden.

23. Zoals de tijd van de maan verschilt voor de verschillende continenten, zo zullen de tijden van de maand van de bewoners der verschillende continenten plaatselijk voor hen gelden.

24. Maar in de betrekkingen tussen de verschillende staten op andere continenten, zullen de tijden van de maan niet genoemd worden.

25. Maar in al die gevallen zullen het jaar en de dagen daarin genoemd worden.

26. (Zoals, bijvoorbeeld, het zeventigste jaar en de zesennegentigste dag).

27. En het zal geschieden dat de sabbatdagen rondom de hele wereld voor alle mensen tot dezelfde dag zullen worden, gelijk met het bewegen van de zon.

28. Waardoor Jehovih's hemelse koninkrijken samen zullen gaan met de stervelingen, wat betreft de tijden en seizoenen in alle dingen.

## HEILIGE DAG van het VERDRAG

### HOOFDSTUK XV

1. Aangezien Jehovih, door Zijn God, aan de kinderen van Guatama een regering schonk die vrij was van de naam van God of Heer of verlosser, heiligde Jehovih de dag van de ratificatie en ondertekening en bezegeling van Zijn verdrag (Amerikaanse Grondwet), als de Dag van het Heilige Zegel.

2. En het teken daarvan maakte Hij als: een hand die een pen vasthoudt.

3. Hetgeen het meestersteken van begroeting zal zijn in de loge, op de dag en de avond waarop dit herdacht wordt.

4. En Jehovih maakte als antwoord op het teken van de meester: het omhooghouden (door het lid van de loge) van een blad papier, hetgeen GRONDWET betekent.

5. Daarom werd er gezegd: de meester groet op het teken: Dag van het Heilige Zegel, en de loge antwoordt in het teken: Grondwet.

6. En Jehovih zei: Gedenk deze dag, en houd die heilig, tot aan het eind van de wereld, want dit was het begin van de vrijheid van de mens!

## **HEILIGE DAG van de SLUIER**

### **ES-DAG (1891 uitg. - vert.)**

#### HOOFDSTUK XVI

1. Toen trok Jehovih, door Zijn God, de sluier van de hemel weg en zei:
2. Laat Mijn engelen tevoorschijnkomen; de levenden en de doden zullen met elkaar spreken;
3. Zo heiligde Hij de dag waarop de hemelse engelen zich bekendmaakten aan de stervelingen. (31 maart 1848)
4. En Hij gaf het teken: een hand die een sluier opzij houdt, hetgeen betekent: DE HEMEL ONTSLUIERD, zoals het meestersteken in de loge op de dag en de avond dit herdenkt.
5. En Jehovih gaf de leden van de loge als antwoord het teken: driemaal klappen in de handen, hetgeen betekent: EINDELOZE VREUGDE!
6. En Jehovih zei: Gedenk deze dag en houd die heilig, tot aan het einde van de wereld. Want zie, zonder boeken en zonder argumenten heb Ik de onsterfelijkheid van de ziel van de mens bewezen!

## **DAG van het GEVALLEN ZWAARD**

### **DAG van de VRIJHEID (1891 uitg. - vert.)**

#### HOOFDSTUK XVII

1. Aangezien Jehovih, door Zijn God, de slaven van Guatama in vrijheid stelde, en zodoende de slavernij de beslissende slag toebracht, zo zegende Jehovih die dag, en heiligde hem.
2. En Hij gaf de mens, als meestersteken in de loge, een hand die naar een pen wijst, hetgeen betekent: ik heb aangetoond dat dit machtiger is dan het zwaard.
3. En Jehovih gaf het aan de leden in de loge om te antwoorden in het teken: in elkaar grijpende handen, en omhoogkijkend, hetgeen betekent: TOT UW EER, JEHOVIH!
4. Jehovih zei: Gedenk de dag waarop de vrijheid afgekondigd werd, want het is Mijn dag die Ik u schenk als een dag van vrijheid in volkomen oprechte blijdschap, die u elk jaar zult houden en vieren, tot aan het einde van de wereld.

## HEILIGE KOSMON DAG

### HOOFDSTUK XVIII

1. Naast de bovengenoemde dagen gaf Jehovih nog een heilige dag, Kosmon Dag, die Hij ook gebod om als herdenking te houden voor een andere kwestie, waarvan Jehovih bepaalde dat die geheim moest blijven bij de Faithists, gedurende een bepaald tijdsbestek, terwijl die tijd tot op heden nog niet verstreken is. Derhalve is de dag van Kosmon nog een geheim bij de Faithists.
2. En Jehovih zei: Zie, opdat de stervelingen en de engelen gezamenlijk kunnen leven en werken heb Ik bepaalde dagen gegeven, waardoor grote gemeenten op aarde samen kunnen komen met Mijn geordende hemelen, door de stervelingen en de engelen te herenigen voor het geluk van beiden, en voor de heerlijkheid van Mijn werken.
3. Welnu, zoals Ik u door Mijn Tegenwoordigheid inspireer wanneer u met Mij werkt, en u rechtvaardig handelt, en met reinheid en liefde, zo is het ook met u ten aanzien van Mijn engelen.
4. Wanneer ge uw stoffelijk lichaam rein en schoon maakt en houdt, komen Mijn engelen, die rein en schoon zijn, om u te helpen en te verlichten.
5. En wanneer u alle onreine gedachten en alle zelfzuchtige verlangens opzij zet, en wijsheid tracht te verwerven en te leren hoe u het beste uw medemens kunt helpen, komen Mijn engelen van licht en wijsheid naar u toe, en door de kracht van hun tegenwoordigheid, hetgeen u niet ziet, inspireren zij uw ziel in het licht van uw Schepper.
6. De mens heeft gezegd: Ik wil geen ziener zijn, of een profeet; noch een su'is, noch een sar'gis; heus, ik wil geen engelen bij me hebben die me leren, of die me een of ander licht, of welke kennis ook, geven onder de zon.
7. Al wat ik kan bereiken, zal van mijzelf zijn. Het is verstandiger voor mij om kennis te verwerven en dingen uit mijzelf te doen, dan dat er engelen komen en het me geven, of door mij openbaren.
8. Heus, ik wil niet gebruikt worden, door de mensen noch door de engelen, want dan zou ik mijn lichaam en mijn geest verkopen aan anderen.
9. Mijn lichaam werd me gegeven voor eigen gebruik en voordeel, om mijn eigen ziel te grondvesten en te ontwikkelen tot eeuwig geluk in eigen persoonlijkheid.
10. Mijn Tegenwoordigheid is evenzeer voor alle mensen, zegt Jehovih. Ik ben er voor de rechtvaardigen en de onrechtvaardigen; Ik ben overal, zowel in de duisternis als in het licht.
11. Omdat u in de duisternis verkeert, aanschouwt u Mij niet.
12. Omdat u onvolmaakt naar lichaam en geest bent, ontkent u Mij.
13. Omdat u verward bent door disharmonie, gelooft u niet in Mij.
14. Hij die geen oor voor muziek heeft, ontdekt de melodie niet; evenals hij die onharmonisch is, Mijn Persoon ontkent.
15. Voor de reinen is er geen zelfzuchtigheid, noch vanwege aardse dingen, noch vanwege hun eigen vlees en geest.

16. Een rein mens is als een helder glas; hij kan uit zichzelf zien, en zo Mijn engelen en Mij ontwaren.
17. Door de reine mens kunnen reine engelen zowel sterfelijkheid als spiritualiteit waarnemen. Hun aanwezigheid inspireert hem om alle dingen te begrijpen.
18. De engelen zijn evenzeer bij de mens die geen ziener of su'is is, als bij degene die een ziener of su'is of sar'gis is.
19. Omdat u de engelen niet ziet, noch hoort, bewijst dat alleen uw duisternis, maar het bewijst niet dat de engelen afwezig zijn.
20. Tot het duister komt het duister, bij het duister verblijft het duister, engelen en stervelingen beide.
21. De mens van duisternis wordt meer door engelen beheerst, dan de mens van licht.
22. Zie, Ik schiep u niet om welke plaats ook in heel de wereld te vervullen omwille van uw eigen zelf.
23. Noch gaf Ik uw vlees of uw geest om alleen van u te zijn.
24. Hen zult u ook opgeven en zeggen: Aan U, O Jehovih, geef ik alles; mijn lichaam, mijn geest, verstand, en geheel mijn dienst, om voor altijd van U te zijn.
25. U zult zeggen: Bestemt U mij, ziel en lichaam op welke manier U ook kunt, opdat ik het meeste goed kan doen voor anderen, stervelingen en engelen.
26. Voordat u dit bereikt, zult u Mijn Stem niet horen, noch Mijn Hand zien.
27. Zoals Ik Mijzelf weggaf, en zodoende alle dingen schiep, zo zult u in Mijn voetstappen volgen teneinde één met Mij te worden.
28. Hierin ligt het geheim van wijsheid, waarheid, liefde en kracht, tot in de eeuwen der eeuwen.

### **Einde van het Boek van Inspiratie**

OPMERKING VAN DE UITGEVER BIJ HET BOEK VAN INSPIRATIE.

1) Op het eerste gezicht schijnt dit niet zo te zijn. Als iemand een steen inslikt, kan men zeggen dat hij aan zichzelf heeft toegevoegd.

Als de steen verteerbaar zou zijn, ofschoon dat niet zo is, zou die letterlijk aan hem toevoegen. In de verzen 14 en 15 zien we hoe deze schijnbare paradox wordt opgehelderd.

# BOEK VAN JEHOVIH'S KONINKRIJK OP AARDE

met daarin

## HET BOEK VAN SHALAM

hetgeen alles ante-script is 1)

### HOOFDSTUK 1

1. In de begintijd van de Kosmon era, nadat de openbaringen over het koninkrijk van de Vader op aarde gepubliceerd waren, en het bekend was over de hele wereld, kwamen er velen tevoorschijn om in Jehovih's naam, voor de verrijzenis van de mens en voor de glorie van de ALMACHTIGE, het nieuwe koninkrijk tot stand te brengen.

2. Als eerste, temidden van de velen, kwam daar uit Uz 2) iemand die wijs en goed geacht werd boven al de anderen; en omdat hij een representatief man was, noemden de mensen hem Tae.

3. En Tae bad tot Jehovih om licht en kennis voor hoe hij het beste kon bijdragen aan de verrijzenis van het mensenras.

4. En Jehovih antwoordde Tae en zei: Ga heen, breng Mijn mensen uit Uz, en vestig hen in een plaats voor henzelf; want het is nu het begin van de stichting van Mijn koninkrijk op aarde.

5. Tae antwoordde en zei: Zie, O Jehovih, ik heb vele mannen en vrouwen bijeengebracht en zij allen verklaren ernaar te verlangen Uw koninkrijk te stichten.

6. De een verlangt leraar te zijn; een ander directeur; een volgende opzichter en weer een ander raadsman.

7. En allemaal zijn ze geleerd en verstandig en goed op hun eigen manier; maar helaas, het zijn geen werkers of kapitalisten, de twee belangrijkste die ik nodig heb.

8. Nu bid ik U, O Vader, wat moet Uw dienaar doen?

9. Jehovih antwoordde Tae en Hij zei: Ga naar Uz, zoek de ouderloze baby's en in de steek gelaten kinderen en vondelingen en haal ze daar vandaan.

10. En zij zullen uw kolonie zijn, hetgeen Mijn nieuwe koninkrijk op aarde zal worden.

11. Tae vroeg: Wat moet een man met baby's doen? Hoe zal ik ze te eten geven? Bovendien heb ik geen geld om verzorgsters te huren.

12. Jehovih zei: Heb vertrouwen in uw Schepper; Ik zal zorgdragen waar er een goed werk voor Mijn kleintjes gedaan wordt.

13. Al wat u voor hen doet, doet u evenzo voor Mij en daarin zult u niet falen.

14. Noch zult u iets te maken hebben met welke volwassen man of vrouw ook die geen geloof in Mij heeft. Zie, Mijn mensen zijn de kinderen in deze era.



15. Bemoeit u zich met hen, en met degenen slechts die bereid zijn hen te dienen; want voor zover zij gediend worden, zo word Ik ook gediend.

## HOOFDSTUK II

1. Dus bracht Tae de ouderloze baby's en verlaten kinderen en vondelingen bijeen, een groot aantal.
2. En een vrouw genaamd Es 7) hoorde over Tae en zijn werk, en ze ging naar hem toe en vroeg:
3. Hoe kan een man baby's verzorgen? Kijk eens, omdat ik van uw werk gehoord heb, ben ik naar u toegekomen om te werken voor onze Vader in de hemel.
4. Tae zei: Al wie zou willen werken voor onze Vader in de hemel, laat hem of haar deze kleintjes dienen.
5. Es zei: Daarom sta ik hier voor u; ik smeed u, zet mij aan het werk.
6. Tae vroeg: Weet u van de zorg voor kinderen? En zij antwoordde hem, en zei:
7. In dat werk heb ik helaas geen ervaring, maar ik weet dat Jehovih mij goed zal leiden; anders had Hij mijn ziel niet tot dit werk geïnspireerd. Alle wijsheid is mogelijk door Jehovih.
8. Tae zei: Als uw geloof zodanig is, bent u de eerst uitverkoren vrouw in het nieuwe koninkrijk van de Vader. Ga dus uw rol vervullen, en moge de Vader met u zijn.
9. Zo ging Es aan het werk en volbracht hetgeen verlangd werd voor de kinderen.
10. En Tae ging wederom naar Uz en bracht meer kinderen daar vandaan; veel meer dan mogelijk was voor de zorg van één vrouw.
11. Dus vaardigde Tae een oproep uit, te weten:
12. Gezocht: Vijftig mannen en vrouwen, die Faithists zijn van Jehovih, en bereid zijn om deel te nemen in het stichten van het koninkrijk van de Vader op aarde zoals het is in de hemel!
13. En in antwoord op Tae's oproep kwamen er duizenden en nog eens duizenden mannen en vrouwen.
14. En Tae riep uit: O Jehovih, wat moet Uw dienaar doen? Kijk eens, ik vroeg om vijftig mannen en vrouwen, en er zijn er vele duizenden gekomen.
15. Jehovih antwoordde Tae: Beproof hen, Mijn Zoon, en zie of ze waardig zijn. Zoveel als er gereed zijn, moet u accepteren; zoveel als er niet gereed zijn, moet u niet accepteren. Zie, er is plaats voor miljoenen!
16. En Tae sprak tot de menigte: Ik vroeg om vijftig mannen en vrouwen en kijk eens, hier zijn er duizenden die bereid zijn om deel te nemen in het stichten van het koninkrijk van de Vader op aarde.
17. Welnu, toen ik uw grote aantal zag, riep ik uit: O Jehovih, wat moet Uw dienaar doen? Ik vroeg om slechts vijftig, en er komen er vele duizenden.
18. En Jehovih antwoordde: Beproof hen, Mijn Zoon; zoveel als er gereed zijn, moet u accepteren; zoveel als er niet gereed zijn, moet u niet accepteren. Zie, er is ruimte voor miljoenen!
19. Wel, wat zeggen jullie: Hoe gaat het stichten van het koninkrijk van de Vader? Wie weet hier de

weg, en hoe eraan deel te nemen?

### HOOFDSTUK III

1. Het gebeurde dat velen uit de menigte Tae antwoord gaven; en van allen die spraken volgen hier de belangrijkste woorden, te weten:
2. Sutta zei: Wat ik bereid ben om te doen is deel te nemen in de stichting van het koninkrijk van de Vader; luister dus naar mij:
3. Kapitaal en arbeid aan te passen, opdat elk zal bijdragen tot voordeel en glorie van beide.
4. Dat de kapitalist een goede winst zal ontvangen over zijn kapitaal; en de arbeiders een hoog en evenredig loon.
5. Hen aan te passen opdat zij naast elkaar kunnen leven, als gelijken, en geen één boven of beneden de ander.
6. Dat zij uitgestrekte gebieden en prachtige parken zullen hebben; uitstekende fabrieken; deugdzame en nijvere mensen.
7. De rol die ik in staat ben te vervullen in dit grote werk is: de sleutel en de plannen te onthullen; alle dingen uit te leggen aan beide, de kapitalisten en de arbeiders.
8. Op die manier ging Sutta uitgebreid door, en hij werd gevolgd door diverse anderen die gelijksoortige plannen hadden, maar ieder twijfelde aan de bekwaamheid van de ander, wat betreft geschiktheid voor het werk.
9. Daarna sprak Aborn. Hij zei: Ik heb naar Sutta's project geluisterd. Het is bespottelijk. Kapitaal en arbeid kunnen niet overeenstemmen.
10. En zelfs als ze het konden, zou het op wereldlijke basis zijn. Het zou geen koninkrijk van de Vader zijn.
11. In Zijn koninkrijk zal geen koop of verkoop zijn; noch dienaar of baas.
12. Maar kijk, ik zeg jullie allen dat mannen en vrouwen als zodanig niet kunnen harmoniëren met elkaar. Ze zijn verschillend in al hun opvattingen en algemene kennis.
13. De enige manier om het koninkrijk van de Vader tot stand te brengen is door middel van kinderen, ze op te voeden in de richting die ze behoren te gaan.
14. Maar, zelfs daarmee zal mislukking het gevolg zijn, behalve als er voorzien wordt in hun prenatale omstandigheden.
15. Derhalve is de rol die ik geschikt ben om te volbrengen: vader te worden van talloze nakomelingen, door de meest verheven en verlichte vrouwen.
16. Ook bezit ik grote kennis van fysiologie en psychologie, en ik zou genegen zijn de onderzoeker en gebieder te zijn voor wat betreft aanstaande ouders.
17. Aldus sprak Aborn heel uitvoerig; en de anderen spraken op dezelfde wijze, maar elk gaf de voorkeur aan zichzelf voor wat betreft de toekomstige vader van de nakomelingen.
18. Daarna sprak Thurtis. Ze zei: Dit is het, om het koninkrijk van de Vader op aarde te vestigen;

luister naar mij, zodat jullie het kunnen begrijpen.

19. Kijk, alle dingen zullen mogelijk zijn door de vrouw, speciaal wat betreft het opvoeden van een nieuwe generatie op de aarde.

20. Tijdens de periode van de zwangerschap behoort geen man de vrouw te benaderen.

21. Nee, in die tijd behoort de vrouw als een ware godin te worden behandeld.

22. Aan elke behoefte en gril en neiging die ze heeft dient tot het uiterste voldaan te worden.

23. Wanneer ze spreekt of haar vinger opheft gedurende de tijd van zwangerschap, behoort iedere man, vrouw en elk kind zich te haasten om haar van dienst te zijn.

24. En ze behoort omringd te worden door beschaafde en verheven metgezellen, en bekoord door liefelijke muziek en verrukkelijk amusement.

25. Ja, als een echte godin moeten alle mensen haar eer bewijzen.

26. Wanneer zo'n vrouw een kind gekregen heeft, dan zal dat een kind zijn voor het koninkrijk van de Vader.

27. Welnu, laat mij de keus voor wat betreft wie de vader van mijn kinderen zal zijn, en zo'n rol zal mijn deel zijn om te helpen het koninkrijk van de Vader te stichten.

28. Na Thurtis spraken er nog vele vrouwen op dezelfde manier en ieder twijfelde aan de geschiktheid van de ander, maar prees zichzelf aan. 4)

29. Als volgende sprak Amos. Hij zei: Ik heb geluisterd naar al die prachtige systemen: ik ben gereed voor elk ervan. Kijk eens, ik ben tuinarchitect.

30. De taak die ik kan verrichten is de parken te ontwerpen; de plattegronden voor de bloemen en het gras en de decoratieve bomen.

31. Maar jullie moeten mij wel voorzien van arbeiders. Ik werk niet met eigen handen; ik bedenk en ontwerp; mijn bekwaamheid zit in mijn talent en mijn opleiding.

32. Na Amos spraken er vijfhonderd dokters en ieder bood zich aan om de dokter te worden voor het koninkrijk van de Vader. Daarna sprak eenzelfde aantal advocaten op eendere wijze.

33. Vervolgens spraken er duizend pianoleraren, elk bood aan de jongeren te onderwijzen voor het koninkrijk van de Vader.

34. En nu verhieven zich langzaam en met een plechtstatige aanblik vijfhonderd priesters van Brahma om te spreken.

35. Ze zeiden: We hebben geluisterd; we hebben gekeken. Zie, geen van dit alles is het koninkrijk van de Vader.

36. Het is de wederkomst van Brahma. Hij zal komen in een vlamvend vuur, vanuit het oosten en westen en noorden en zuiden.

37. Door de magische aanraking van zijn staf zullen de verschillende kasten der mensen gesorteerd worden; en de doden zullen tevoorschijnkomen uit hun graven, en Brahma zal hen oordelen.

38. De hemel zal vol zijn van heilige engelen, de geesten der heiligen, met vleugels van vuur en staarten van een mijl lang.
39. En de uitverkorenen van de aarde zullen opstaan in heerlijkheid om voor eeuwig op te gaan in Nirvana, aan de voeten van Ormazd.
40. Zo gaat het stichten van het koninkrijk van de Vader op aarde. Daarna zal alle vlees van zonde vrij tot leven komen; het vergankelijke zal eeuwig onvergankelijk worden.
41. Welnu, onze taak om Zijn koninkrijk te stichten bestaat eruit tot u te prediken over Brahma's eeuwige evangeliën.
42. De volgende sprekers waren vijfhonderd Boeddhistische priesters. Ze zeiden:
43. Wij hebben ook geluisterd en gekeken. Onze kennis kan niemand tegenspreken. Wat Brahma en zijn wederkomst betreft, die is nog nooit eenmaal gekomen.
44. Niemand heeft hem gezien, noch zijn verblijfplaats ontdekt. Daarom is hij slechts bijgeloof, een relikwie uit duistere tijden.
45. Luister dus naar ons, wat betreft het stichten van het koninkrijk van de Vader op aarde:
46. Dat is de wederkomst van Boeddha, wanneer elke knie zich buigen zal, en hem erkent als Heer van de hele wereld.
47. Zie, Boeddha zal komen met twee zwaarden en twaalf speren, en hij zal tienduizend bruiden bezitten!
48. Als Boeddha zijn adem over de aarde zal blazen, zullen de graven geopend worden, en de doden zullen tevoorschijnkomen en spreken.
49. En Boeddha zal hen oordelen; overeenkomstig de kaste, zo zal hij ze verdelen.
50. En duizendmaal tienduizend miljoen engelen zullen de aarde overdekken, met vlammeende vleugels en staarten van twee mijl lang.
51. En alle vlees zal onvergankelijk worden; de leeuw zal hooi eten, en het lam zal zich zonder vrees verheugen in zijn geslacht.
52. Vervolgens spraken vijfhonderd christenpriesters. Zij zeiden:
53. Wat een goddeloosheid hebben we gehoord! Zie, wat Brahma en Boeddha betreft, dat zijn alleen maar mythen. Het is de wederkomst van Christus, hetgeen de stichting is van het koninkrijk van de Vader.
54. Christus zei: Denk niet dat ik kwam om vrede op aarde te brengen; ik kwam niet om vrede te brengen, maar het zwaard. 5)
55. Hij is het die de hele wereld zal onderwerpen en de mensen doet buigen om hem als Heer van allen te erkennen.
56. Hij zal komen in een zee van vuur, met miljoenen aartsengelen. En wanneer zijn dienaar Gabriël

zijn bazuin over de aarde laat schallen, zullen de graven geopend worden en de doden tevoorschijnkomen, en tot de levenden spreken.

57. En hij zal over hen oordelen en hen scheiden, de bozen naar de eeuwige kwellingen en de goeden, die hem aanbeden hebben, zullen opstaan en de eeuwige gelukzaligheid beërven.

58. Zie, de rol die wij kunnen spelen in het stichten van het koninkrijk des Vaders, is de prachtige doctrines van onze gezegende Heer te prediken en uit te leggen.

59. Toen vele anderen aldus gesproken hadden, zei Tae tegen hen: Ik heb degenen geroepen die geloof in Jehovih hadden. Het is mijn werk niet om een koninkrijk voor Brahma of Boeddha te stichten, noch voor Christus of voor iemand anders dan de Schepper, onze hemelse Vader.

60. Wat het openen van de graven betreft, daar heb ik niets mee te maken; ofschoon het verschijnen van de doden van aangezicht tot aangezicht bij de levenden, nu gedurende meer dan dertig jaar tot stand is gebracht voor honderdduizenden goede mensen. Daarmee heb ik dus evenmin iets te maken.

61. Maar aangezien jullie tijdens al die jaren geen omgang met de engelen hebben aangetoond, hoe hopen jullie dan te werken voor het koninkrijk van de Vader? Tegen al diegenen zeg ik: ga heen, ik kan jullie niet gebruiken.

62. Meteen stond de helft van de menigte op en ging weg, spottend en zeggend: De geesten van de doden! Die willen we helemaal niet, maar engelen met vleugels, en met wollige staarten van een mijl lang. 6)

63. Tae vroeg nogmaals: Wie heeft hier vertrouwen in Jehovih om, als we samenwerken in Zijn naam, volgens ons allerhoogste licht te leven, opdat Zijn koninkrijk gesticht zal worden?

64. Honderden en nog eens honderden zeiden: Het hangt ervan af of je een hoop geld en een goede kolonie hebt. Met geld kan het tot stand gebracht worden; zonder geld kan dat niet.

65. Tae zei: Aangezien jullie geloof in het geld zit, kan ik jullie niet gebruiken. Ik deed een oproep voor degenen die geloof in Jehovih hebben! Gaan jullie daarom ook maar weg. Dus vertrokken er nog veel meer van de menigte en ze keerden ook terug naar Uz, net als de anderen.

66. Tae vroeg opnieuw: Wie zijn er hier bekwaam en verlangend om leiders te worden? Laat hen spreken.

67. Meer dan duizend riepen uit: Hier! Dat komt mij toe. Ik ben er van nature geschikt voor, en door ervaring en grote wijsheid.

68. Tae zei tegen ze: Let eens op de geest van de tijd waarin we leven! Geen mens wenst een leider of dictator boven zich. Gaan jullie daarom ook maar weg; ik kan jullie niet gebruiken.

69. Nogmaals vroeg Tae: Wie hebben er hier dit onderwerp bestudeerd en zijn bereid om lectoren en leraren en raadgevers te worden? Laat hen spreken.

70. En zie, nog eens duizend riepen uit: Dat is mijn sterke punt. Ik kan alle onderwerpen uitleggen; over dieet, kleding, maatschappelijk verkeer, gezondheid, huwelijk en erediens!

71. Anderen riepen: Ik ben een spreker in trance; ik heb engelgidsen die tweeduizend jaar oud zijn!

72. Weer anderen zeiden: Ik word geïnspireerd; de oude profeten zijn mijn geestelijke gidsen! De heilige Johannes van de Openbaringen! Confucius! Hosea! Koning Salomo! Daniël!

73. Tae onderbrak hen en zei: Zie, de tekenen der tijden tonen ons dat woorden, preken en lezingen waardeloos zijn voor het grondvesten van het koninkrijk van de Vader.

74. Kijk eens hier; ik heb honderden hulpeloze weeskinderen bijeengebracht. Zij hebben geen van de dingen nodig die zijn aangeboden; zij moeten gewassen en gevoed worden, en hun kleren moeten gewassen en hersteld worden.

75. Wie zodanig in de Vader gelooft, dat hij bereid is in alle opzichten afstand te doen van zichzelf, en voor deze kleintjes gaat werken, erop vertrouwend dat Jehovih rechtvaardig en toereikend voor allen zal zorgen, die mag komen.

76. Jullie weten allemaal dat de boeren de kalveren en veulens en alle soorten jongen verzamelen, en ze naar een geschikte plek brengen en ze voeden; en als ze volgroeid zijn, worden ze op de markt uitgezocht.

77. Welnu, er zijn duizenden ouderloze en behoeftige kinderen in Uz, die, aan hun lot overgelaten, sterven of opgroeien tot dieven, rovers en moordenaars.

78. Zij zijn goedkoper dan kalveren en jonge veulens. En zij kunnen opgevoed worden om van meer nut voor zichzelf en voor de staat te worden dan tienmaal zoveel vee.

79. Wie is er dan klaar voor om zonder geld en zonder prijs mee te doen met dit werk, en zijn leven te wijden om ze te trainen in praktische kennis, niet alleen uit boeken, maar om hun handen te gebruiken in werkplaatsen en beroepen, zodat deze kleintjes nuttige burgers kunnen worden, tot vreugde voor henzelf en tot heerlijkheid van de Vader. Laat diegenen spreken.

80. En kijk eens, er spraken vijftig mannen en vrouwen en ze zeiden: Neem ons aan, in Jehovih's naam. Wij hoeven geen gril of eigenwaan uit te dragen.

81. Wij zijn bereid en verlangend om met dit werk te beginnen en we weten dat Jehovih voor ons zal zorgen. Van dag tot dag zal Zijn Licht op ons schijnen en we zullen weten hoe te handelen.

82. Uw kinderen zullen onze kinderen zijn; uw moeilijkheden onze moeilijkheden. Wij komen niet om uit te rusten, noch voor glorie, noch voor ons gemak; maar we komen om Jehovih te dienen in al wat Hij ons te doen kan geven voor Zijn koninkrijk.

83. Tae zei: In Jehovih's naam aanvaard ik jullie. Alles wat van mij is, zal ook van jullie zijn.

84. Zo gebeurde het dat er van al die duizenden en nog eens duizenden die gekomen waren, er slechts vijftig werden aangenomen.

85. En de anderen gingen spottend weg en zeiden: Een schitterend koninkrijk van de Vader op aarde!

## **DE GESCHIEDENIS VAN SHALAM**

eertijds genoemd

"BOEK VAN SHALAM"



## HOOFDSTUK IV

1. De Stem van Jehovih kwam tot Tae: Neem uw mensen mee en begeef u waarheen Ik u zal leiden, u allen zult gezegend worden. Zij zijn volkomen toereikend om te beginnen met de oprichting van Mijn koninkrijk op de aarde.
2. En Tae en zijn mensen gingen naar een onbewoond land, aan de Shalam rivier, zo genoemd omdat Tae gezegd had:
3. Ik neem de baby's die de Uziërs niet wilden hebben, en ik ga naar een plaats waar de Uziërs niet wilden wonen, en toch maak ik het tot een plaats van vrede en overvloed; daarom zal het Shalam genoemd worden.
4. En toen zij hun tenten hadden opgeslagen en de kinderen gevoed, riep Tae hen bijeen opdat hij hen kon toespreken.
5. Tae zei: Door en vanwege Jehovih worden alle dingen tot stand gebracht, hetzij rechtstreeks of zijdelings.
6. Indien rechtstreeks, door Zijn inspiratie, dan worden alle dingen wel gedaan, en in vrede en gerechtigheid en liefde en wijsheid.
7. Indien zijdelings, en door middel van andere inspiratie, dan wordt de mens inderdaad beantwoord met rampen en ongeluk.
8. Het eerst van al moet het oogmerk van de mens zijn om rechtstreeks licht van Jehovih te ontvangen, ten aanzien van alle dingen.
9. Om dit te doen moet de mens zijn Schepper benaderen, in woord en gedrag, door het juiste in praktijk te brengen dat hij waarneemt met gezond verstand.
10. Daarom hebben we sinds onze jeugd het gebed opgezegd: Uw koninkrijk kome zoals het is in de hemel.
11. Toch heeft niet één van ons een hand uitgestoken om te volbrengen waar we voor baden.
12. Daarin hebben onze gebeden de ALMACHTIGE ontheiligd.
13. Want als we oprecht van hart waren geweest, dan hadden we in de praktijk aangepakt, overeenkomstig ons beste vermogen.
14. Door dit niet te doen, waren we vals voor het aangezicht van Jehovih, en kon Hij onze gebeden niet in waarheid beantwoorden.
15. Bovendien hadden we sinds onze jeugd tegen elkaar gezegd: Zoals je zou willen dat anderen voor jou behoorden te doen, moet je ook voor hen doen.
16. Niettemin dienden we slechts onszelf.
17. We bezochten niet degenen zonder vader en moeder.

18. We verkochten niet hetgeen we konden, om aan de armen te geven.
19. We beleden het geloof in Jehovih, maar we legden geloof in geld en in soldaten en oorlogvoeren aan de dag.
20. We hadden gezegd: Heb de Schepper lief met geheel uw ziel, uw hart en uw verstand, en uw buurman als uzelf.
21. Niets daarvan volbrachten wij.
22. Daarom zijn we dus onrechtvaardig jegens de mensen, en vals voor Jehovih.
23. Met berouw en schaamte zijn we uit Uz gekomen, omdat we de geboden niet konden vervullen terwijl we in Uz woonden. Wij zijn daar vandaan gegaan, om een nieuw leven te beginnen op aarde.
24. Opdat onze arbeid en ons leven aan Jehovih kan worden gegeven, tot nut voor het verheffen van het menselijk ras, en voor de glorie van de ALMACHTIGE, dienen we ons aan Hem te binden met de volheid van ons hart, en ziel en met geheel ons verstand, om al de geboden geheel in praktijk te brengen. Wat vinden jullie?
25. De menigte antwoordde eenstemmig: Wij verlangen ernaar ons te verbinden met Jehovih, opdat ons werk en onze groei kan bijdragen aan de grondvesting van Zijn koninkrijk op de aarde.
26. Sluit daarom uw verbond met de Schepper en zie, opdat we een eenheid kunnen vormen, zullen we met u de woorden nazeggen, opdat Jehovih daarin verheerlijkt mag worden.
27. Tae zei: Luister dan naar mij, voordat we het verbond met Jehovih aangaan: In de hemelen omringen de engelen de hemelse troon met kolommen van vuur en water; en de hele ruimte binnen de cirkel wordt de PLAATS van het HEILIG VERBOND genoemd, en het is bestemd voor de eredienst en voor de gewijde rituelen en ceremoniën.
28. Maar de plaatsen voor amusement en voor alle andere soorten vermaak die niet gewijd zijn met rituelen en ceremoniën, bevinden zich buiten de Plaats van het Heilig Verbond.
29. Welnu, laat ons dan in gedachtenis aan Jehovih's hemelse koninkrijken een cirkelvormige lijn uitzetten rondom deze plaats, en in optocht marcheren en de besloten ruimte wijden aan het heilig verbond.
30. De menigte antwoordde: Dat is wijs; door systeem en orde en een plaats voor alle dingen zal harmonie ons antwoord zijn. Gaat u dan voorop, en wij zullen met u mee marcheren.
31. Daarop begon Tae te lopen, en hij trok de lijn van de heilige cirkel, en de menigte, met twee naast elkaar, marcheerde achter hem aan.
32. Tae zei: Ik trek de lijn van de heilige cirkel voor U, Jehovih. In Uw naam wijd en omsluit ik deze, Uw PLAATS van het HEILIG VERBOND, voor altijd van U!
33. De menigte antwoordde: Laat mij Uw lijn van de heilige cirkel gedenken, Jehovih, en mijzelf erin gedragen tot Uw eer en heerlijkheid, tot in eeuwigheid!
34. Op deze plek sta ik op het punt mijzelf voor eeuwig aan U te binden, als een werker om Uw koninkrijk op aarde te vervullen voor de verrijzenis van de mensen.

35. Antwoord: Laat mij binnen deze heilige cirkel de kleintjes gedenken, die U in mijn hoede hebt gegeven, voor wier welzijn op aarde en in de hemel ik op het punt sta mijzelf aan U te binden, om mijzelf tot een voorbeeld en offerande voor hen te maken, gedurende mijn hele leven.

36. Tezamen: In gedachtenis aan de pilaren van licht in de hemel, die de troon van Uw Zoon, de God van aarde en hemel omringen, bouwen wij hier een haag en omheining, als een blijvend getuigenis dat wij de omsloten plaats van het heilig verbond aan U, Jehovih, hebben gewijd.

## HET HEILIGE VERBOND

### HOOFDSTUK V

1. Toen begaven Tae en zijn scharen zich in het midden van de plaats van het heilige verbond; en de scharen vormden zich tot een halvemaan, en Tae ging tussen de horens daarvan staan.
2. En, terwijl hij zo stond, werd Tae bewogen door het Licht van Jehovih op hem en hij sprak de woorden uit van het verbond, en zijn scharen spraken de woorden gezamenlijk uit na hem.
3. En deze woorden werden HET HEILIGE VERBOND genoemd, evenals ze het tot op vandaag zijn, te weten:
4. U, O Jehovih! Zoals Ge Uzelf verklaard hebt in het Boek van Jehovih!
5. Aan U bind ik mijzelf, om voor eeuwig de Uwe te zijn! En alleen de Uwe, O Jehovih!
6. En ik zweer alle Goden af, behalve U.
7. En ik zweer alle Heren af, behalve U.
8. En ik zweer alle verlossers af, behalve U.
9. Hier, op Uw plaats van het heilige verbond, verbind ik mijzelf met U, om alleen de Uwe te zijn, voor eeuwig!
10. Mijn stoffelijk lichaam draag ik aan U op en verbind ik aan U om gedurende mijn hele leven in Uw dienst te staan.
11. Omdat U het uit Uw eigen materie schiep, is het van U.
12. Het werk is van U; de materie is ook van U.
13. Ik heb er geen recht op; voor U en voor Uw dienst doe ik er voor eeuwig afstand van.
14. In mijn hoede gaf U het, als de woonplaats van mijn geest.
15. Omdat het Uw geschenk is, zal ik ervoor zorgen en het schoon en rein houden voor Uw aangezicht, opdat het voor U aanvaardbaar kan zijn, en voor de aanwezigheid van Uw heilige engelen.
16. Mijn geest draag ik ook aan U op en verbind ik aan U, om voor altijd in Uw dienst te staan.
17. Mijn verstand en mijn ziel wijd ik aan U en verbind ik aan U, om voortaan voor altijd in Uw dienst te staan.
18. Mijn hele zelf, waarvan ik geschapen ben, ziel en lichaam, wijd ik aan U en verbind ik aan U, om voor altijd in Uw dienst te staan.
19. Uit Uw eigen zelf schiep U mij, ziel en lichaam, en ze behoren U alleen toe, om door U gebruikt te worden tot in eeuwigheid.
20. Bestemt U mij, O Jehovih, mijn stoffelijk lichaam, en mijn geest, mijn verstand, mijn gedrag en mijn gedachten, om tot nut voor U te zijn, om Uw koninkrijk op aarde te vestigen.

21. En ik kom met U overeen, Jehovih, dat ik voortdurend iedere handeling en daad en gedachte en elk woord van mijzelf zal onderzoeken, om mijzelf waarachtig te maken in de praktijk van Uw hoogste Licht dat op mij valt.
22. Opdat ik voortaan, voor altijd, het hoogste Licht zal zoeken, en dit jegens alle mannen, vrouwen en kinderen in praktijk zal brengen.
23. Voor hen zal ik niet slechts doen zoals ik het aan mij gedaan zou willen hebben, maar meer: ik wil hen dienen met al mijn wijsheid en kracht, heel mijn leven.
24. Ik kom met U overeen, Jehovih, dat, aangezien alle dingen U toebehoren, ik niets onder de zon uitsluitend voor mijzelf wil bezitten; niet iets dat mij toevertrouwd kan worden, niet iets dat welke persoon of personen ook kunnen begeren of wensen, of nodig hebben.
25. Noch wil ik meer over mijzelf spreken, hetzij om mezelf te prijzen voor wat ik ben, of voor wat ik verricht heb; maar U zult mij oordelen, en mij aansprakelijk stellen voor het tekortschieten in woord en gedrag, waarin ik hoe dan ook een gevoel van eigenwaarde of begerigheid naar roem zou kunnen vertonen, of de toejuichingen van de mensen, zelfs voor iets goeds dat ik voor anderen gedaan zou kunnen hebben.
26. Evenmin wil ik nog enige man of vrouw berispen, kritiseren of laken, noch enig kind ouder dan veertien jaar, als een individu, op de hele wereld, voor welke tekortkoming die zij ook maar in woord of daad aan de dag leggen.
27. Want zij behoren U toe, Jehovih, en niet mij, om door mij gestuurd of geleid te worden.
28. Voor al deze Faithists, mijn broeders en zusters in Uw koninkrijk, wil ik handelen en denken en mij gedragen, in verbintenis, zo zachtmoedig en waarachtig als waren zij mijn eigen verwanten, broeders en zusters, of vader en moeder.
29. En voor deze kleine kinderen, die U mij hebt toevertrouwd, wil ik zo liefdevol en getrouw zijn als waren zij mijn eigen vlees en bloed, zoons en dochters.
30. Overeenkomstig Uw Licht dat U mij zult verlenen, zal ik hen opvoeden om U te leren kennen en om tot een heerlijkheid te worden in Uw koninkrijk.
31. Mijn eerste onderricht aan hen zal zijn om U te leren kennen en eraan te denken dat Uw oog op hen rust, en Uw hand boven hen, om hen te zegenen overeenkomstig hun wijsheid, waarheid, liefde en reinheid.
32. En ik zal hen de manier van de omgang met Uw engelen leren; om hen te ontwikkelen in su'is en sar'gis.
33. Hen leren voor de innerlijke geest te leven, eerder nog dan voor het lichaam.
34. Hen leren door middel van boeken en instrumenten.
35. Hen nuttige beroepen en bezigheden leren.
36. Hen muziek en aanbidding leren.
37. Hen dansen en gymnastiek leren.

38. En, in alle dingen, al de talenten ontwikkelen die U in hen geschapen hebt, opdat zij mogen opgroeien tot eer en glorie op de aarde, en zich verheugen omdat U ze levend geschapen hebt.

39. En ik zal hen emanciperen vanaf de minderjarigheid op veertienjarige leeftijd; en hen de rechten verlenen van man en vrouw, voor hun gedachten, woorden, daden, keuzen en handelingen.

40. Op die leeftijd hun verantwoordelijkheid jegens U op hen leggen, voor hun gedachten, woorden, ideeën en gedrag, net zo volledig als ik het voor mijzelf eis.

41. En nu, O Jehovih, opdat dit, Uw koninkrijk op de aarde gekend en onderscheiden kan worden van de woonplaatsen van de Uziërs, leggen wij deze plechtige eed voor U af:

42. Noch nu, noch in eeuwigheid, zullen wij oorlogvoeren, noch ons in oorlog begeven, noch enig aandeel hebben in de oorlog, voor welke God ook, noch voor een Heer, noch heiland, noch land, noch koning of andere heerser op aarde; noch zullen we hoe dan ook handlangersdiensten verlenen in de oorlog.

43. Evenmin zullen wij nu, of ooit, vis of vlees eten van enig schepsel dat U levend schiep.

44. En wij zweren U, Jehovih, ten aanzien van onze kleine kinderen die U in onze hoede hebt gegeven om Uw koninkrijk op aarde te vestigen, dat we hen zullen opvoeden om de oorlog af te zweren, net als onze eed aan U, en om niet de gewoonte van vlees te eten, die tot de Uziërs behoort, in praktijk te brengen.

45. Evenmin zullen we in Shalam gebruikmaken van of toestaan om gebruikt te worden enige bedwelmende drank, of kruid of wortel of gom of welke andere drugs ook, vanwege de bezoedeling van het menselijk lichaam door bedwelming of vanwege onnatuurlijke stimulering.

46. Maak ons sterk en verstandig, O Jehovih, in dit, ons verbond en onze eed jegens U, want U zij de eer en de heerlijkheid van alle dingen, tot in eeuwigheid. Amen.

## HET VERBOND VAN DE BROEDERSCHAP

### HOOFDSTUK VI

1. Nadat Tae en zijn scharen het verbond met Jehovih gesloten hadden, daalde de Stem door middel van de trance op Tae neer, door de heilige engelen van de God van hemel en aarde, en hij zei:
2. Al wie Mij kiest, kies Ik als antwoord.
3. Al wie Mij dient, dien Ik als antwoord.
4. Op elkaar gelijkend schiep Ik de aanpassing van engelen en stervelingen.
5. Zoals u een stoffelijke cirkel rond Mijn koninkrijk hebt getrokken, hebben Mijn heilige engelen een geestelijke cirkel rond u getrokken.
6. Zoals u zich aan Mij hebt gewijd, zo wijd Ik Mijzelf aan u, om u in heiligheid en wijsheid te dienen, door de engelen van de troon van Mijn God.
7. Voorzover u Mijn kleintjes bent gaan verheffen, zal Ik naar u toekomen, door middel van Mijn engelen, en u ook verheffen.
8. Zoals u Mijn kleintjes verstandig en nuttig maakt, om zich te verheugen in hun leven, zo zal Ik voor u zorgen.
9. Zoals u zich met Mij verbonden hebt tegen de oorlog, en om het uitoefenen van de vrede op aarde te vestigen, zo zal Mijn hand over u zijn in dit, Mijn koninkrijk, zowel op aarde als in de hemel.
10. En voor zover u Mijn koninkrijk op de aarde bent gaan vestigen, evenzo heb Ik de koninkrijken van de tweede verrijzenis in de hemel voor u geopend.
11. Verkondig het in het oosten, westen, noorden en zuiden, dat Mijn koninkrijk op de aarde gesticht is.
12. De Stem ging heen en vervolgens wendde Tae zich, met de wijsheid van hemzelf, naar het oosten en hij zei:
13. Hoor toe, hoor toe, O stervelingen en engelen, Jehovih's koninkrijk is gesticht op de aarde!
14. Daarop wendde Tae zich naar het westen en zei: Hoor toe, hoor toe, O stervelingen en engelen, Jehovih's koninkrijk is gesticht op de aarde!
15. Daarna wendde Tae zich naar het noorden en zei: Hoor toe, hoor toe, O stervelingen en engelen, Jehovih's koninkrijk is gesticht op de aarde!
16. Tenslotte wendde Tae zich naar het zuiden, zeggend: Hoor toe, hoor toe, O stervelingen en engelen, Jehovih's koninkrijk is gesticht op de aarde!
17. En Tae maakte het TEKEN van de CIRKEL, tweemaal doorsneden, en zijn scharen antwoordden onder het teken: DAGERAAD van JEHOVIH.

18. En nu kwam het Licht van Jehovih op Tae neer en, uit eigen beweging, zei hij:
19. Zonder een verbond van broederschap zijn wij als een ongeorganiseerde school zonder leraar.
20. Zoals satan, bij de leiding over zijn soldaten voor oorlogsdoeleinden, het voordeel van de macht door discipline heeft aangetoond, dienen wij verstandig te zijn in het koninkrijk van de Vader, door ook discipline toe te passen, maar dan in vrede en gerechtigheid.
21. Eenheid kan niet anders worden bereikt dan door orde en discipline en riten en ceremoniën en woorden.
22. Macht wordt eerder verkregen door gezamenlijke eenheid in vastberadenheid dan door iets anders onder de zon.
23. Laten we, voor dit doel, georganiseerd worden om Jehovih's koninkrijk op aarde te stichten.
24. Zodat we voortaan een eenheid zullen vormen voor het oog van de wereld, door Jehovih geleid met als enig doel een gemeenschap te vestigen die Zijn geboden volledig in praktijk kan brengen.
25. En, ofschoon we tot op zekere hoogte kunnen falen, dienen we er toch aan te denken dat de generatie die we opvoeden meer voordeel en praktijk zal hebben; en dat ook hun opvolgers nog weer verder vooruit zullen gaan.
26. Uiteindelijk zal de hele wereld tot vrede, deugd, overvloed en wijsheid komen.
27. Reeds hebben we ons verbonden om volgens ons allerhoogste licht te leven, en het in praktijk te brengen.
28. Hoe zullen we dan geordend worden, en nog altijd geen leider of opzichter hebben?
29. De hoogste wijsheid in de staat, of in een gemeenschap, berust niet bij de meerderheid, maar bij een kleine minderheid.
30. De hoogste wijsheid, hetgeen het hoogste licht betekent, behoort het individu en de familie en de gemeenschap en de staat te leiden.
31. Laten wij ons derhalve verdelen in groepen van tientallen.
32. En elke groep moet zijn meest wijze man tot spreker kiezen en zijn titel zal hoofdman zijn.
33. En laat de hoofdlieden eveneens een groep vormen, en zij moeten een spreker kiezen wiens titel C'(grote)hoofdman zal luiden.
34. Laat de zaken binnen de kolonie in net zoveel afdelingen worden verdeeld als er groepen zijn, één voor elk.
35. Maar laat de gezamenlijke bedrijvigheden van de kolonie, in zijn betrekkingen tot de wereld en tot de zusterkolonies, onder de zorg van de C'hoofdman en de andere hoofdlieden vallen.
36. Kijk eens, wanneer in de hemelse koninkrijken een bepaalde kwestie is aangekondigd waarvoor actie van de heilige raad wordt vereist, spreken al de leden die dit wensen erover, en geven hun hoogste licht.



37. En daarna geeft de hoofdman zijn hoogste licht, hetgeen de beslissing is.
38. Laat het dus bij ons ook zo zijn.
39. En in korte tijd zal worden ontdekt wie het hoogste licht is, niet slechts van elke groep, maar van al de groepen.
40. En al wie hoofdman is zal verantwoordelijk gehouden worden voor de fouten of tekortkomingen van zijn groep; en al wie C'hoofdman is zal verantwoordelijk gehouden worden voor de tekortkomingen of de fouten van de hele kolonie als zodanig.
41. Wie van degenen die weet, dat wat op aarde gebonden is, ook gebonden is in de hemel, is bereid zich aan deze hemelse wetten te binden omwille van Jehovih's koninkrijk op aarde?
42. Toen Tae dit vroeg, antwoordde de hele menigte: In naam van Jehovih verplicht ik mij hier ook toe.
43. Tae zei: Zeg mij dan na, in Jehovih's naam:
44. In naam van Jehovih bind ik mij aan het besluit van de C'hoofdman, en ik bind mij ook aan het besluit van de hoofdman, en ik bind mij aan de broederschap van de groepen.
45. Toen zij aldus de woorden van broederschap herhaald hadden, zei Tae: Laat de scharen zich in een cirkel opstellen, met het gezicht naar het midden.
46. Nadat zij zich zo opgesteld hadden, ging Tae de kring rond, aan de binnenkant, met de zon mee en schudde elk die hij voorbijging de handen, en hij zei: Welkom, mijn broeder (zuster), in de Broederschap van de Faithists; met u ga ik het verbond aan om uw gelijke en gehoorzame dienaar te zijn, aan wie ik mijzelf verbind in deze en in de volgende wereld, voor de verrijzenis van de mens en de vestiging van Jehovih's koninkrijk onder de stervelingen.
47. Dan, na Tae, ging de volgende links van hem ook de kring rond, schudde de handen en herhaalde de verbondswaarden van de broederschap.
48. En zo gingen zij door, totdat zij allemaal het Verbond van de Broederschap vervuld hadden.
49. Tae zei: Ik groet u allen onder het teken: JEHOVIH'S NAAM.
50. En zij antwoordden, op zijn aanwijzing, in het teken: VELEN IN ÉÉN.
51. De Stem sprak via Tae: Al wie, hierna, aan Mijn koninkrijk zal deelnemen, zal Mijn Verbond herhalen en het Verbond van Mijn Broederschap, in bijzijn van de C'hoofdman en de hoofdlieden en in bijzijn van Mijn uitverkorenen, op de wijze waarop u dit voor Mijn aangezicht en dat van Mijn heilige engelen gedaan hebt.

## DE OPRICHTING VAN DE GROEPEN

### HOOFDSTUK VII

1. Terwijl het Licht van Jehovih op Tae was, zei hij: Laat de voorbeelden van Uz aan u besteed zijn. Maar waar jullie geleerd hebben, en wat jullie je eigen hebt gemaakt, die dingen zullen jullie met verstand aanwenden in Shalam.
2. Voor dit doel is het verstandig dat wij onze groepen aanstellen zoals het nu vereist wordt, om ze naderhand toe te voegen als er meer nodig zijn.
3. Wat zeggen jullie nu, zullen we vandaag de groepen vaststellen?
4. Daarop spraken er verschillende personen, en de essentie van hun wijsheid was dat er moest zijn:
5. Een groep architecten;
6. Een groep kleermakers;
7. Een groep voedingsspecialisten;
8. Een groep technici;
9. Een groep fabrikanten;
10. Een groep tuinbouwkundigen;
11. Een groep landbouwkundigen;
12. Een groep plantkundigen;
13. Een groep verpleegkundigen;
14. Een groep artsen;
15. Een groep kunstenaars (beeldhouwkunst, schilderen en tuinarchitectuur);
16. Een groep musici.
17. En dit waren al de groepen die op dat moment nodig waren. Dienovereenkomstig maakte Tae hen bekend en vroeg om vrijwilligers voor iedere groep.
18. En deze werden tot stand gebracht ofschoon, omdat er maar tweeënvijftig leden waren, sommigen van hen lid waren van twee of drie groepen, zodat alle plaatsen bekleed werden.
19. Terwijl het Licht nog steeds op Tae was, zei hij: Aangezien jullie de groepen samengesteld hebben, kan elke groep nu een hoofd kiezen.
20. Nu spraken vele van hen vrijuit en zeiden: Ik wil geen roem oogsten door een hoofdman te zijn en ik wens ook geen verantwoordelijkheid van zo'n rang.
21. Tae zei: Laat mij dan het Licht, dat op mij is, verklaren; hetgeen is dat jullie hier zijn om al wat Jehovih je ook kan opdragen, te volbrengen met al je wijsheid en kracht.

22. Of jullie nu wel of niet tot hoofdlieden worden aangesteld; het is Jehovih's werk dat jullie hier gaan volbrengen, zonder rekening te houden met je persoonlijk ego.

23. Het hoofdmanschap te begeren zou egoïstisch zijn; het hoofdmanschap te weigeren zou egoïstisch zijn.

24. We kunnen het koninkrijk van de Vader niet stichten met andere leden dan degenen die zeggen, met heel hun hart en verstand en ziel: Wat U me ook opdraagt, O Jehovih, dat zal ik doen met al mijn wijsheid en kracht.

25. Op zo'n manier vertrouwen te hebben, is vertrouwen hebben met de praktijk; zo iemand is in feite een Faithist.

26. Zij die tevoren gesproken hadden, gaven toe en zeiden: O Jehovih, wat heb ik gedaan? Zie, zelfs in het begin maak ik al een fout. Laat dit een berisping voor mij zijn, O Vader, en stapelt U op me wat U ook wilt.

27. Tae zei: Wat iemand kan doen, is wel gedaan; waarin hij faalt vanwege onvermogen, dat is niet zijn fout, maar zijn ongeluk.

28. Zo gebeurde het dat er voor elke groep hoofden gekozen werden, mannen en vrouwen.

29. En Tae werd tot C'hoofd aangesteld. En dus reikte Tae aan ieder van de hoofdlieden een samenvatting van zijn taak uit.

## HOOFDSTUK VIII

1. Tegen het hoofd van de architectuur zei Tae: Uw taken zullen in eenheid met uw groep plaatshebben, en wat ik tot u zeg zal ook voor hen gelden. U zult niet alleen huizen bouwen voor Shalam, hen voorzien van geriefelijke kamers en gezonde gelegenheden, maar ook zult u onze geadopteerde kinderen les geven met modellen en op andere wijze, over de kunst en de wetenschap van de architectuur.
2. Als ze nog heel jong zijn zult u ze, door middel van blokken en gereedschappen, de kennis en de maten van de bouwkunde uitleggen, wat betreft de namen en soorten ervan tot de plaats en toepassing van muurankers, balken en daken.
3. Bovendien, zodra ze in staat zijn een potlood vast te houden, moet u ze leren schetsen te maken van huizen en de delen ervan. En wanneer ze oud genoeg zijn om met gereedschappen om te gaan, moet u ze leren modellen van huizen te maken en de kracht van de benodigde onderdelen te schatten.
4. Tegen het hoofd van de kleermakers zei Tae: Uw taken zullen in eenheid met uw groep plaatshebben, en wat ik tegen u zeg, geldt ook voor hen. U zult niet alleen voorzien in kleding voor Shalam, met wijsheid voor wat betreft geriefelijkheid, patroon en schoonheid, maar ook de weg vrijmaken om deze, onze geadopteerde kinderen de kunst en het vakmanschap te leren om de menselijke gestalte te kleden op de manier die het meest bevorderlijk is voor de gezondheid en het gemak.
5. Als ze nog jong zijn zult u hen de kunst van het naaien en knippen bijbrengen en hen voorzien van modellen in menselijke vorm, zodat ze alles kunnen leren, van een hoed tot een schoen voor wat betreft de benodigde stof, de vereiste sterkte en hoe dit te bepalen.
6. Tegen het hoofd van de voedingsspecialisten zei Tae: U en uw groep zullen een eenheid zijn; wat ik tegen u zeg, geldt ook voor hen. U zult de voeding voor Shalam vaststellen en verzorgen; voor wat betreft het beste plantaardige voedsel, en hoe het te bereiden en te bewaren wat er over zal blijven.
7. Wat dit aangaat zult u de verschillende delen van het menselijk lichaam bepalen en verklaren, en zorgen voor plantaardige elementen die geschikt zijn voor de ontwikkeling en reinheid zodat uit deze, onze geadopteerde kinderen de beste, sterkste en gezondste mannen en vrouwen kunnen groeien. Ook moet u geen grillen of hersenschimmen najagen; maar u moet uzelf ondersteunen met feiten die bijeengebracht zijn van de verschillende naties van de aarde.
8. En bij de bereiding van voedsel moet u deze kinderen de kunst en de eigenschappen leren van alle dingen die te maken hebben met voeding en dieet. En hen het bloeddorstige karakter van vleesetende dieren en vleesetende mensen verklaren, en hen feiten en voorbeelden geven, zodat zij in alles wat u hen leert met verstand onderricht zullen worden, en niet uit louter verwaandheid.
9. Zo sprak Tae tegen alle hoofden en verklaarde hij ze hun rol. En nadat hij met hen persoonlijk had gesproken, sprak hij ze gezamenlijk toe en zei:
10. Het belangrijkste van alle kennis is te leren hoe op de beste manier te leven, opdat we hier en hiernamaals gelukkig kunnen zijn. Er is geen andere kennis die zo belangrijk is als deze.
11. Jehovih voorzag de mens niet van wol of haar of veren om zijn lichaam te bedekken; en toch schiep Hij hem te teergevoelig om zonder bedekking te leven.

12. In de sexuele relatie kan alleen de man en de vrouw van heel de dierlijke wereld schaamte worden aangeleerd.

13. Welk soort kleding ook de minste gedachte aan seks oproept is de meest eerbare kleding; welke kleding ook de meest volledige en beste ontwikkeling van alle lichaamsdelen verschaft aangepast aan het gemak voor de seizoenen, is de beste kleding.

14. Na de kleding volgt de voeding. Wat het beste is om te eten, voor de beste, meest gezonde stoffelijke mens, en het beste voor de verstandigste, heiligste geestelijke mens, is de beste voeding.

15. Deze dingen, met de huizen om in te wonen, omvatten de belangrijkste benodigdheden voor het stoffelijk leven van de mens.

16. En toch, om die dingen te vervaardigen ten dienste van de mens, zijn er vele beroepen en wetenschappen op de aarde ontwikkeld.

17. Maar kijk eens, heden heeft Jehovih ons ruimschoots voorzien. Hij heeft voor ons de naties van de aarde opengesteld, waar we heen kunnen gaan om vele dingen te zien, speciaal wat betreft de gewoonten en neigingen van de mens, zijn manier van leven met de voeding, kleding en huizen.

18. Welnu, jullie hebben een groots werk op je genomen; en dat is het opvoeden van deze kleintjes volgens jullie hoogste licht.

19. Jullie hebben jezelf verplicht je eigen hoogste licht na te volgen. En je weet dat alle licht vooruitstrevend is. Jullie kunnen geen brave burgers worden en zeggen: Ik weet genoeg!

20. Maar jullie zijn verplicht tot onderzoek. En hoe kunnen jullie dit doen zonder jezelf vertrouwd te maken met hetgeen bewezen werd bij de andere volken?

21. In sommige landen krijgen de kinderen slaag als ze huilen; in andere landen worden ze opgesloten; en in sommige landen huilen de kinderen helemaal niet.

22. Het hoofd van de verzorging zal deze feiten aantonen en ze zich eigen maken.

23. Op dezelfde manier zal elk hoofd zijn rol vervullen en de hoogst bewezen en mogelijke maatstaf ontwikkelen.

24. Voor zover jullie dus je plaats vervullen, zo zal naderhand je tevredenheid en geluk zijn. Voor zover jullie je rol verwaarlozen, zo zul je naderhand jezelf kritiseren en beschuldigen.

25. Als Faithists accepteren jullie alle mensen als engelen; stervelingen zijn gewoon nog niet verlost e engelen.

26. Alle stervelingen bevinden zich in een embryonaal stadium, zich voorbereidend op de geboorte (gewoonlijk genaamd de dood).

27. De hemel is er nu, en nabij, zelfs in allen die dit willen aanvaarden.

28. Kinderen kan men op jeugdige leeftijd leren dat het dienen van Jehovih geluk brengt, en het dienen van sterfelijke inspiratie en omgeving (satan) brengt ongeluk.

29. Dus, ofschoon jullie onze kinderen leren over voeding en bouwkunde en kleding en alle andere dingen, zul je toch maar weinig verbetering bereiken ten opzichte van Uz, tenzij jullie hen leren dat het belangrijkste doel in het leven, de ontwikkeling van de geestelijke mens in het innerlijk behoort te zijn.

30. Met dit systeem van opvoeding in Shalam zullen er twee afdelingen zijn, een die te maken heeft met stoffelijke dingen en een met geestelijke dingen.

## HOOFDSTUK IX

1. Tae zei: Zie, de Uziërs hebben scholen, en zij leren hun jongeren met boeken. Maar wanneer hun jonge mensen op die manier zijn opgeleid, wat hun hersenen betreft, staan hun handen verkeerd om voor voedsel en kleding en woningen te zorgen.
2. Opleiding, voor wat betreft stoffelijke dingen, moet de bewerking en behandeling van stoffelijke dingen voor nuttige doeleinden omvatten. En, de belangrijkste van alle problemen is: hoe men met eigen handen moet zorgen voor de eerste levensbehoeften, opdat men niet afhankelijk zal zijn van anderen.
3. Dit zal een van de eerste problemen zijn die jullie onze kinderen zullen bijbrengen.
4. Jonge kinderen stellen niet alleen vragen, maar ze willen ook illustraties, met het voorrecht om iets voor zichzelf te proberen.
5. Hun vragen moeten worden beantwoord door hun verzorgers en leraren.
6. Het is niet toereikend voor de eisen die Jehovih aan jullie stelt, dat je zijn kinderen afscheept met ontwijkende antwoorden, of met onbegrijpelijke verklaringen.
7. Opleiding dient vergezeld te gaan van de praktijk. Als jullie het kind bijvoorbeeld bepaalde zaden laten zien en uitleggen wat er uit zal groeien, moet je ze planten en toelichten. En wanneer de plant uit de grond omhoog gekomen is, moet je niet alleen zijn sterfelijkheid toelichten, maar ook het leven erin aan de dag leggen als een manifestatie van Jehovih's Tegenwoordigheid.
8. Om het kind gewoonweg de plantkunde te leren, zonder verwijzing naar het geestelijke dat ten grondslag ligt aan alle levende dingen, zou maar weinig resultaat hebben om de gedachten van het kind te richten op zijn eigen leven en groei in de geest.
9. Op jonge leeftijd zullen deze kinderen op die manier aan het werk worden gezet ter voldoening van hun eigen verlangens om iets te doen; en hun werk zal opvoedend, stoffelijk en geestelijk zijn.
10. En als ze groot genoeg zijn om met gereedschappen om te gaan, moet het hun worden toegestaan in een beroep te werken, of in de kunst; en op al hun vragen moeten volledige en toereikende verklaringen worden gegeven.
11. En dit zal er gebeuren in Shalam: zonder moeizame studie en zonder moeizame arbeid zullen deze kinderen, op veertienjarige leeftijd, verstandiger en meer geleerd zijn dan de Uziërs als die twintig zijn.
12. Want zij zullen niet beperkt worden tot één vak voor elk, of ieder één beroep, maar zij allen zullen in grote mate alle vakken en beroepen kennen.
13. Voor plantkunde zullen ze een tuin hebben en voor sterrenkunde een observatorium; voor scheikunde een laboratorium; voor kleding een werkplaats; voor tuinbouw en landbouw zullen ze boomgaarden, velden en tuinen hebben.
14. Zodanig zal dus de leer methode voor onze kinderen zijn.
15. Wat nu Jehovih en Zijn scheppingen betreft, in grootsheid en volmaaktheid, dit zal het kind altijd voor de geest gehouden worden, om zijn dankbaarheid en aanbidding te verhogen en hem te doen

verheugen in zijn eigen leven.

16. Want in al de filosofieën op de hele wereld is er niets, waarmee het persoonlijk leven en de gewoonten worden weerhouden van heimelijke ondeugden, behalve dan het geloof in Jehovih's oog dat altijd op ons is.

17. Niettemin is een kind dat werd grootgebracht zonder het contact met de engelen te leren, slechts voor de helft grootgebracht.

18. Door de feitelijke tegenwoordigheid van de engelen, en doordat de kinderen hen zien en met hen spreken, wordt de nabijheid van de hemel tot de aarde stevig verankerd in de geest van het kind en ziet het de bekwaamheid van de ene wereld ten opzichte van de andere.

19. Voor dit onderwijs zullen de kinderen, op jonge leeftijd, vertrouwd worden gemaakt met de onzichtbare wereld, door de training in de halvemaan. (altaar - vert.)

20. En hun leraren zullen hen beproeven om su'is en sar'gis in hen te ontdekken; en, als ze deze talenten aantreffen, zullen ze die opweken in rechtvaardigheid en wijsheid voor de heerlijkheid van de Vader.

21. En het zal gebeuren dat veel van deze kinderen niet alleen zullen zien zonder hun stoffelijke ogen, en horen zonder hun stoffelijke oren, maar dat zij ook het adeptschap zullen bereiken.

22. En de hemelse engelen zullen neerdalen temidden van ons en verschijnen teneinde gezien te worden, en met ons spreken teneinde gehoord te worden.

23. En vanwege zo'n buitengewoon groot licht onder ons zal niemand misleiding in praktijk brengen; want de geest en ziel van iedereen zal worden als een open boek.

24. Dit zijn de beloften die Jehovih ons gegeven heeft; door de tekenen van de tijden zijn ze bewezen aannemelijk te zijn. Door het geloof in Hem zullen we deze dingen waarmaken.

25. In het geloof zal Hij jullie allemaal zegenen.



## HOOFDSTUK X

1. Terwijl nu de organisatie van Shalam aan de gang was, waren Tae en zijn scharen gelijktijdig aan het werk; sommigen met huizen bouwen, sommigen met graafwerk en planten en anderen met de grond ontdoen van stenen en rommel, terwijl de vrouwen zich met de kinderen bezighielden.
2. En het toeval wilde dat Jehovih ervoor gezorgd had, dat zich onder de scharen een flink aantal musici, spelers en zangers bevonden, die geestelijk amusement verschaften als antwoord op de gebeden en smekingen van degenen die de ALMACHTIGE erom verzochten.
3. Naast deze bezigheden werden aan de groepen verantwoordelijke posities toebedeeld voor de toekomst; zodat de leden van al de groepen het nodig vonden om voor zichzelf met een speciale opvoedingsregel te beginnen en die na te volgen, om leraren te worden.
4. Derhalve werd elke groep als een school in zijn eigen specialiteit; want al wie het op zich genomen had volgens zijn hoogste licht te leven en te werken, was ook verplicht om de vermeerdering van het licht toe te laten.
5. Jehovih heeft gezegd: Twee toestanden heb Ik alle mensen voor ogen gesteld: opgang en verval; laat geen mens stil blijven staan, want zo schiep Ik hem niet.
6. Degenen die niet willen stijgen, zullen in verval zijn; zij die geen verval wensen, laat hen niet stil blijven staan.
7. En Ik heb aan Mijn Goden en Heren van de hemel en aan verstandige mensen op aarde de kennis gegeven om de menigte te voorzien van iets om voortdurend mee bezig te zijn, opdat satan (het kwaad) niet tot hun schade temidden van hen kan verschijnen.
8. Tae zei: Nu is het Kosmon; mannen en vrouwen weten uit eigen kennis een manier om te zorgen voor zelfontwikkeling in wijsheid, deugd, waarheid en vereniging.
9. En zo was het; de scharen van Shalam waren gekozen en voorzien door Jehovih, als een voorbeeld van zelf-reinigers en zelf-instructeurs om Zijn koninkrijk op aarde te vestigen.
10. Jehovih heeft gezegd: In Kosmon zal de reiniging niet komen door de doop met vuur of water. Maar ieder zal zijn gedachten naar binnen richten, op zichzelf, om tot een voortdurende magistraat te worden en zichzelf te oordelen over zijn gedachten, werken en gedrag.
11. Zichzelf te vervolmaken in zijn rol in het huisgezin van Mijn koninkrijk, dat is Mijn nieuwe gebod voor Mijn uitverkorenen.
12. Want geen mens vervolmaakt zichzelf voor een volledige beloning, terwijl hij datgene ongedaan laat wat hij gedaan zou kunnen hebben.
13. Na enige tijd deelden Tae en zijn scharen de uren van de dag in; zoveel om te werken, zoveel om te rusten, zoveel om te studeren; het een zowel als het ander, opdat de groepen orde zouden kennen. Niettemin werd er aan al de leden volkomen vrijheid gegeven om te komen en te gaan, te werken of te rusten, al naar zij mochten kiezen.
14. Nu wilde het toeval dat meer dan de helft van de mensen celibatair was, en ze spraken erover en vroegen zich af: Is het niet beter dat de leraren en verzorgsters celibatair zijn? En deze vraag verspreidde zich door de hele kolonie, dus werd het noodzakelijk om te bepalen hoe het moest zijn.

En ofschoon de vraag op zichzelf niet zwaarwegend was, deden de hoofden van de verzorging en de hoofden van de leraren toch een beroep op Tae, die de C'hoofdman was, teneinde overeenstemming te bereiken in soortgelijke kwesties.

15. En het Licht van Jehovih kwam op Tae, en hij zei tegen hen: Als iemand zijn plicht verzuimde, zou het duidelijk zijn hoe er geoordeeld zou worden omwille van de gerechtigheid. Maar omdat jullie eerzuchtig zijn om goed werk te doen, dat vervelend is en met vele beproevingen, verdienen jullie allemaal grote eer.

16. Omdat jullie eerzuchtig zijn om de Vader te dienen, door deze kleintjes te dienen, is jullie streven edelmoedig. Omdat jullie bereid zijn elke voorkeur aan elkaar af te staan, zijn jullie een voorbeeld van heiligheid.

17. De vraag die jullie gesteld hebben en die eenvoudig is: Wie kan de hoogste en beste leraar zijn voor een weeskind, een ongehuwde die nooit een kind heeft grootgebracht, of een gehuwd persoon die een kind heeft opgevoed, is derhalve geen vraag uit eigenbelang of zelfvoldoening, maar een deskundige vraag.

18. Als ik in deze kwestie besluit, kijk, dan zou het zonder meer een eenmansbeslissing zijn. Waarom zou ik mijzelf verantwoordelijk stellen in een zaak die door jullie zelf bepaald kan worden?

19. Nemen jullie dus voldoende de tijd om de feiten te onderzoeken zoals ze zijn aangetoond. Ga op zoek naar getrouwde mensen die hun eigen kinderen op de juiste manier hebben opgevoed, en vergelijk hun aantal met dat van degenen die hun kinderen op de verkeerde manier hebben opgevoed.

20. De hoofden namen de zaak ter hand en zij bekeken niet alleen degenen in Shalam, maar ook honderden gezinnen van de Uziërs, en ze gingen weer naar Tae om verslag uit te brengen.

21. En dit was de kern van hun verslag, namelijk: iedereen beschuldigt alle anderen ervan dat geen van hen zijn kinderen op de juiste wijze heeft grootgebracht, maar toch schrijft elk zichzelf toe dat hij zijn eigen kinderen op nagenoeg de juiste manier heeft grootgebracht.

22. Tae vroeg: Maar wat vonden jullie van de kinderen die zij hadden grootgebracht?

23. Zij antwoordden: Ze waren allemaal op de verkeerde manier grootgebracht. Ofschoon ze goed genoeg waren in de ogen van hun eigen ouders, bleven ze volgens anderen onder het peil van wijsheid of rechtvaardigheid.

24. Tae zei: Nou dan, aangezien degenen die kinderen hebben grootgebracht mislukt zijn, moeten jullie zeker niet voor hen kiezen. De ongehuwden hebben geen fouten gemaakt, want zij hebben het niet geprobeerd.

25. Laat dit dan onze regel en leidraad zijn: aangezien elk stoffelijk leven door ervaring in alle dingen rijp gemaakt behoort te worden, en aangezien ongehuwden geen eigen kinderen hebben, en aangezien deze kinderen wezen en verworpingen zijn, laat het dan een getuigenis zijn dat Jehovih heeft gezorgd voor de ongehuwden als plaatsvervangers voor de natuurlijke ouders.

26. Laat de verzorgsters en leraren ongehuwd zijn, zolang de kinderen nog heel jong zijn.

27. En dit werd in de praktijk ten uitvoer gebracht.

## HOOFDSTUK XI

1. Jehovih begunstigde Shalam op alle manieren, meer dan mogelijk geweest zou zijn voor welk ander volk in de wereld ook.

2. Terwijl de verzorgsters en leraren zorgdroegen voor de kinderen, zorgden de overige mensen voor woningen, bedrijven en educatieve werkplaatsen, en ook bewerkten ze de grond en tooiden die met velden, tuinen en boomgaarden, en met wandelpaden en terrassen.

3. Ten aanzien van de kinderen waren de tempel van Jehovih, de tempel van Apollo en de gymnastiekschool het meest belangrijk, en toch was geen van deze gebouwen te vergelijken met die van de Ouden.

4. Jehovih had gezegd: "Zie, de Ouden bouwden hun tempels zo duurzaam dat de nakomende generaties de kunst van het bouwen vergaten. Het is beter dat het talent van de mens blijft, dan de stenen en ijzeren pilaren.

5. Daarom zult u, in Kosmon, niet onvergankelijk bouwen in stoffelijke dingen; maar veeleer voor de opvolgende geslachten de weg openhouden om ook te bouwen"

6. De tempel van Jehovih, die bestemd was voor de openbare eredienst op elke zevende dag van de week, was voorzien van fonteinen in het noordoosten en het zuidwesten, en de vier lichten van het vierkant, en de vier donkere hoeken van het kwaad en de verleiding, en een troon van licht in het oosten. met gongen voor de tijd, een gau en een heilig wiel. Op het plafond stonden de sterren en planeten afgebeeld, met daar tussenin de plateaus van de hemelse koninkrijken. Het oosten werd gesierd door de opgaande zon, het zuiden door de middagzon en het westen door de ondergaande zon. Het noorden werd gesierd door de poolster en het noorderlicht. De gordel van de zodiak, roomgeel gekleurd, liep dwars over het plafond en vervaagde langs de oostelijke en westelijke muren. Op de zuidmuur bevond zich de winding en baan van de grote slang (zonnestelsel) vanaf de tijd van de Arc van Bon (van Mozes, Capilya en Chine ) tot aan de Arc van Kosmon, in de etherische hemelen. De vier lichten waren voorzien van goudkleurige vlaggen, bevestigd aan zilverkleurige stokken die naar het altaar van het verbond gericht stonden; en dit was de plaats waar Tae stond, tussen de horens van de halvemaan, toen zij op de eerste dag het verbond gesloten hadden. En op de plaats van de halvemaan, waar de eenenvijftig stond, was een stenen halvemaan geplaatst die was voorzien van zitplaatsen en poorten voor de achtereenvolgende verbintenissen aan Jehovih's koninkrijk. De buitenzijde van de tempel was van hout en werd omringd door van inheemse bomen vervaardigde palen, met een dak van cement er bovenop.

7. Toen de tempel voltooid was, zei Tae: Wie anders dan de Goden zouden zo iets moois gemaakt kunnen hebben met zulk goedkoop materiaal! En als hij binnen twee generaties te gronde gaat, zullen de mensen er twee dingen bij winnen: de derde generatie kan een andere bouwen; en bovendien zullen we op de aarde geen tempel nagelaten hebben die ons voor de tijd van meer dan twee generaties uit de hogere hemelen zal terugroepen, om te zorgen voor de stervelingen die ons zouden kunnen bejubelen.

8. Ten aanzien van de eredienst in de tempel had Jehovih gezegd:

9. Terwijl ik in de oude tijden voor een prediker zorgde die bij het altaar in het oosten stond en tot de menigte sprak, zal ik in Kosmon de menigte voor Mijn altaar een verslag geven over hun vervulling van Mijn geboden, en Mijn C'hoofdman zal antwoorden in Mijn naam.

10. En zodanig was het inderdaad; in plaats van een prediker die de mensen aanklaagde vanwege

hun zonden, was het een plaats waar de mensen in blijdschap hun lof en dank betuigden aan Jehovih, met gezangen en lofliederen, met smekingen in Jehovih's naam voor de Uziërs, om de lessen van het nieuwe koninkrijk te leren.

11. En het geschiedde dat de Uziërs kwamen en luisterden, en toekeken, en onderzochten, en ze vroegen:

12. Waarom werd dit niet eerder geprobeerd? Een volk zonder leider!

13. En terwijl zij erover nadachten, keken zij naar de weiden en grasvelden, de boomgaarden en broeikassen en de overvloedig bloeiende velden en ze zeiden: Is dat niet de hof van het paradijs?

14. De tempel van Apollo was bestemd voor muziek, dans, ritmische bewegingen, inwijdingsoptochten, riten en ceremoniën van amusement. Het interieur was afgewerkt met illustraties van verhoudingen en figuren van symmetrie en schoonheid. De decoraties vertoonden houdingen, poses en groeperingen. Op de oostelijke top stond een figuratieve afbeelding van de God Apollo met zijn hemelse scharen, in voorbijgaande tijden afdalend naar de lagere hemelen, op de aarde neerziend naar een groep Druks (misvormde stervelingen) met lange armen, die op hun hurken zaten. Apollo beeldde, aan de hand van een goedgevormd model, aan zijn engelen uit hoe de Druks van de aarde veranderd moesten worden tot welgeschapen en mooi gevormde mensen.

15. In zijn uitwendige structuur vertoonde de tempel van Apollo een combinatie van zo'n duizend architectonische ontwerpen, gewelven, krommingen, kolommen, pilaren enzovoort. En toch was dit geheel vervaardigd van de bomen uit het bos van Shalam, en zonder kosten.

16. Ernaast stond het gymnastiekgebouw, met daarin twee zwembaden en honderd eenpersoons badkamers.

17. Hier bevonden zich allerlei plaatsen om de werking van de spieren te ontwikkelen, met schommels, koorden om op te lopen, plaatsen om te springen, plaatsen om te buitelen en te klimmen. Dit stond onder leiding van de artsengroep. De tempel van Apollo stond onder leiding van de groep musici. De tempel van Jehovih stond onder leiding van de C'hoofdman en zijn groep van hoofden.

18. Behalve dit alles waren er het huis van de architectuur, het huis van de werktuigbouwkunde, het huis van de tuinbouw, dat grensde aan de broeikassen in het noorden en westen. Hierin werden alle soorten vruchten en gewassen voor de voeding geteeld, en vele prachtige bloemen, die het hele jaar door overvloedig bloeiden.

19. Vervolgens het huis van de landbouwkunde; dan de werkplaatsen voor hoeden, kleding, schoenen, messen en scharen en, in feite, alle denkbare plaatsen die de mens verlangt.

20. En niet het minst belangrijk van alles was het huis voor de Verzorging.

21. Dit vormde het hart van de hele kolonie, hier bevonden zich de wezen en verworpelingen die bij de Uziërs vandaan waren gehaald.

22. Sinds het begin van de bewoning van Shalam had de Stem er voortdurend bij Tae en Es op aangedrongen om het aantal kinderen voor de kolonie constant te vermeerderen.

23. De Stem had gezegd: Geef uw mensen in overvloed te doen. Houd de verzorgsters bezig; geef ze weinig te treuren dat ze uit Egypte (Uz) gekomen zijn; houd ze aan het werk; houd ze aan de riten en ceremoniën.

24. Daarop zei Tae tegen Es: Neem een van de vrouwen met u mee en ga terug naar Uz; breng meer kinderen bijeen.

25. En opdat jullie gekend en gerespecteerd zullen worden door de Uziërs wat betreft jullie bezigheden, gaan jullie in gewone zwarte kleding, zonder er vreemd uit te zien, en ik zal aan ieder van jullie een houten triangel geven die aan een koord rond de hals zal hangen; want dit is het symbool van de aarde, de hemel en de geest, de drie entiteiten die het universum vormen en het zinnebeeld zijn van Jehovih.

26. Dus nam Es Hamarias mee, een jonge vrouw uit Thessagowan, en ze gingen terug naar Uz en verzamelden de dakloze kinderen in de steden en brachten ze naar Shalam.

27. En zodoende brachten ze elk jaar zo'n twintig tot vijftig extra kinderen binnen en adopteerden ze in de verzorgingsplaatsen.

28. Zodat er na enige jaren meer dan duizend weeskinderen in de kolonie waren.

29. Nu wilde het toeval, in het tweede jaar van Shalam, dat er een ziekte uitbrak bij de koeien, en de artsen verboden dat de baby's met melk werden gevoed.

30. Dus zaten ze enige dagen in verlegenheid hoe ze de kinderen moesten onderhouden, totdat er in andere melk voorzien kon worden.

31. En een zekere Abbayith, een oudere vrouw, zei tegen hen: Waarom maken jullie je zorgen? Kijk eens, de maïs is rijp, ga het oogsten, pers de melk eruit en kook het, en geef het aan de baby's; want dit is ook goede melk.

32. Dus oogstten ze de maïs, schrapten het af en persten de melk eruit, en nadat het een beetje gekookt had, bleek het een uitstekende voeding te zijn voor de kinderen.

33. Zo werd er kunstmatige melk ontdekt, net als het tot op vandaag in flessen gedaan en verkocht wordt. En ook maakten de scheikundigen wateraftreksels van gladde iepenschors, en van vlaszaad, gecombineerd met rijstemelk en dit zorgde ook voor een uitstekende vloeibare voeding voor kinderen.

34. Jehovih had gezegd: Of de mens nu vlees of melk of kaas als voedsel gebruikt, in de kruiden en planten en bomen die Ik schiep, gaf Ik dezelfde dingen. Laat de mens ze ontdekken en de vruchten van Mijn uitvindingen begrijpen.

## HOOFDSTUK XII

1. Es, de hoofdverzorgster, had gezegd: Ik moet u vertellen van het wonderbaarlijke Licht van Jehovih, dat altijd tot ons komt in tijden van nood. Zelfs op het ogenblik dat we de wanhoop nabij zijn, zorgt Zijn Licht voor ons.

2. Ik had op me genomen heel veel baby's de fles te geven, meer dan voor één vrouw mogelijk was om te doen, en ik nam er één tegelijk op schoot, maar ik kon er niet op tijd mee klaar komen. Zo had ik ook waargenomen dat baby's door iemand op de arm gehouden moesten worden en dat als ze huilden, ze opgenomen moesten worden, rechtop gehouden, en afgeleid door met ze te lopen of ze heen en weer te wiegen.

3. Om deze dingen met zoveel baby's te doen, was niet mogelijk voor één verzorgster; dus, nadat ik om kracht en licht had gebeden voor wat er het beste gedaan kon worden, kwam de Stem tot mij, duidelijk, alsof ik in een boek had gelezen, en zei:

4. Mijn Dochter, waarom dwarsboomt u de weg van Mijn scheppingen? Als Ik Mijn kleintjes ontworpen had om rechtop te gaan, had Ik gezorgd dat er een manier voor hen was.

5. U moet hen toestaan te liggen en zich om te rollen. Ook moet u ze niet belemmeren met kussens. Sta hen toe zich te oefenen door op hun eigen manier te kruipen.

6. En wanneer voor hen de geschikte tijd komt om rechtop te gaan staan en te springen, zal Ik met hen zijn.

7. Es zei: Welnu, daarop begon ik met een nieuw systeem. Ik trachtte niet alleen mijzelf te leren kennen, maar ook deze kleintjes te ontwikkelen. En toen ik de kussens weghaalde en hen dubbelgevouwen dekens gaf om op te liggen, en de kans gaf om zich te oefenen door om en om te rollen, wel, toen namen ze dagelijks toe in kracht, en niet alleen hielden ze spoedig op met huilen, maar ze gingen liedjes zingen (voor mij waren het liedjes) en lachen en zich vermaken met hun handen en tenen en met wat ze maar te pakken konden krijgen.

8. Vanuit dit kleine licht, door de wet van ontwikkeling toe te passen op kleine kinderen, legde ik mijzelf erop toe hen te doen begrijpen dat ze zelf voor afleiding moesten zorgen, zonder afhankelijk te zijn van hun verzorgsters. Want veel van de weeskinderen die we gekregen hadden, waren kleine tirannen die door eerdere verzorgsters verwend waren, en ze schreeuwden voortdurend, om door iemand rondgedragen en vermaakt te worden.

9. Welnu, daarom merkte ik dat Jehovih meer van me verlangde dan deze kleintjes enkel maar te voeden en te verschonen; de gevoelens van de verwendde kinderen moesten omgevormd worden; ze moesten gaan begrijpen dat niemand een slaaf van hen was; en bovendien, dat ze zelf geduld, zachtmoedigheid en liefde moesten aankweken, als betere eigenschappen dan prikkelbaarheid en dwingelandij.

10. Want, laat niemand zich erover verbazen, dat zelfs baby's zo verwend kunnen worden dat ze denken een autoriteit te zijn, met de macht om gehoorzaamheid te eisen van de volwassenen. En op jonge leeftijd ontdekken ze al dat, door uiting te geven aan kribbigheid en woede, het de verzorgsters ertoe brengt hen van dienst te zijn.

11. En ik zag ook dat sommigen, zelfs degenen die alleen maar hun hoofd op konden tillen, jaloers werden als ze niet het eerst gevoed of gewassen werden, en mijn onachtzaamheid beantwoordden met een vreselijk gekrijs.

12. Nu gebeurde het dat, toen ik stopte met hen op te nemen om hen te voeden, en de kussensteuntjes weghaalde, en ik ze allemaal precies eender neerlegde en ze op dezelfde tijd te eten gaf ( overeenkomstig hun groepen), ik hen niet alleen een betere stoffelijke ontwikkeling bezorgd had, maar ook een betere geestelijke ontwikkeling.

13. Degenen die kribbig en jaloers geweest waren, stopten met hun vroegere gewoonten en begonnen met eerbied naar de andere baby's te kijken en rolden zich naar hen toe.

14. Er gingen maar enige maanden voorbij totdat ze belang in elkaar gingen stellen, hun voeten en handen onderzochten, en klaarblijkelijk probeerden te begrijpen wie ze waren en waar zij vandaan kwamen. En ook zagen zij in elkaar een voorstelling van zichzelf, een kameraadschap aanvoelend die van weergaloze schoonheid was.

## HOOFDSTUK XIII

1. Tae zei: Nooit eerder groeiden er zulke eerlijke en flinke kinderen op als die van Shalam.
2. En zo was het ook. En bovendien waren ze van alle kleurschakeringen en van alle naties en volkeren op de aarde afkomstig.
3. En ze werden vanaf het eerste begin aan een vaste tijd gewend en gedisciplineerd; een tijd om gevoed te worden, een tijd om te baden, een tijd om te kleden en een tijd om te gaan slapen.
4. Behalve deze tijden voorzagen de verzorgsters hen tweemaal per dag van muziek, en op regelmatige uren. En veel van de kinderen begonnen te zingen en de maat te slaan op de muziek, nog voor ze konden staan.
5. En zodra de kinderen in staat waren om te lopen, voorzagen de verzorgsters hen, in de optocht, van muziek bij hun voetstappen; en ook hier werd een tijd voor gereserveerd.
6. Spoedig hierna kregen ze eenvoudige, ritmische lichaamsoefeningen; en na verloop van tijd hierna de eigenlijke ritmische oefeningen, voor de ontwikkeling van de ledematen.
7. Zo werden ze getraind om de maat te houden in de muziek; zich rechtop te houden; de bewegingen van hun voeten, handen en armen te beheersen, en ook om het volledig gebruik van hun gewrichten tot ontwikkeling te brengen. En hen werden de namen van de beenderen, gewrichten en spieren geleerd, door de woorden te herhalen op de maat van de muziek, met liederen en rijmen.
8. Groot was het genoegen en de belangstelling die de kleintjes hadden in deze oefeningen; en het gebeurde dat, zelfs terwijl ze nog weinig meer waren dan baby's, ze zich de namen en het gebruik van de beenderen en spieren van het lichaam hadden eigengemaakt.
9. En ze werden aan een vaste tijd gewend en beperkt in de oefeningen, die waren aangepast aan de meest fijngevoelige en tengere, en aan de meest robuuste; en ieder leerde gewoonweg door vermaak, en niet door gepraat of arbeid.
10. Daarna werd hen geleerd te marcheren, langzaam en snel, zelfs hollend op de maat van de muziek; en daarna eenvoudige toernooien.
11. De eenvoudige toernooien behelsden spelen van jagen en achtervolgen; sommigen van hen speelden de rol van vossen of wolven en anderen de rol van jagers. Maar aan al deze spelen namen de leraren en musici deel, aanwijzend en waarschuwend, behoedend en de spelen overziend en de kleintjes de eenheid lerend van leraren en leerlingen. Ze leerden de sterkere kinderen om oplettend en vriendelijk te zijn jegens de zwakkeren, hen toelichtend hoe Jehovih hen allen als broeders en zusters had geschapen.
12. Es zei: "Nooit werd ik zo terechtgewezen als nu, voor de tekortkomingen van mijn vroegere leven, en voor mijn geloof in de verdorvenheid van de mens, toen deze kleintjes de liefde en de eerbied voor elkaar aan de dag legden, alsof zij werkelijk door de hemelse engelen waren verwekt. Zij waren als kleine heiligen, en veel eerder een les voor hun leraren over de heerlijke schepping van Jehovih, dan de leraren voor hen waren over de wijsheid van de mens"
13. Bij hun eerste lessen over de arbeid waren er ook die in de tuinen en ze leerden hen hoe ze moesten planten; ze leerden hen de namen van de zaden, de bloemen, de planten, de bomen en al de groeiende dingen; ze legden hen uit hoe Jehovih, door Zijn Eeuwige Tegenwoordigheid, leven,



groei en vorm schenkt aan alle dingen.

14. En zij luisterden, letten op en trachtten met plezier een handje te helpen om wat werk te doen.

15. Welnu, het begin van de arbeid met hen was ook het begin van de tijden en seizoenen voor recreatie (spelen), hetgeen gedurende de eerste zes jaar het voornaamste deel van de dag besloeg. En ook kregen zij elke dag een paar minuten lang les in schilderen of tekenen, of een demonstratie met blokken, koorden, vierkanten en hoeken.

16. Op zesjarige leeftijd werden zij aangenomen als leerlingen voor het werk, dagelijks een half uur wijddend aan breien, naaien of werken met gereedschappen, en ze kregen de kans om hun geschiktheid te tonen.

17. Ook werd hen op zesjarige leeftijd geleerd om een avond in de week gedurende een half uur in de heilige cirkel plaats te nemen voor het samenkomen met de engelen, opdat zij met de engelen vertrouwd konden raken, hen konden zien en hen konden horen spreken over hemelse dingen. Hier werd hen geleerd gezamenlijk te bidden, en de orde van lof aan Jehovih en Zijn scheppingen.

18. En de engelen verschenen bij hen, vaak droegen ze hen in hun armen en toonden op andere manieren het tastbare van de aanwezigheid van de geesten der doden.

19. En de kinderen waren verrukt en riepen dikwijls hun dank uit aan Jehovih en loofden Hem om Zijn eeuwige hemelen.

20. Het was nu ook de tijd waarop veel van hen su'is gingen tonen en in staat waren de engelen te zien en te horen terwijl ze in normale toestand waren, en ook zagen en hoorden ze stoffelijke dingen die mijlen ver weg waren, en zonder hun stoffelijke ogen en oren.

## HOOFDSTUK XIV 7)

1. Hier volgt dan de manier waarop ze met de engelen samenkwamen, namelijk: De heilige cirkels bestonden uit zesenzestig kinderen, zeven leraren en een hoofdvrouw.
2. De hoofdvrouw zat in het midden en stelde het Licht voor, de woorden van Jehovih of Zijn Afgezanten herhalend. En de antwoorden kwamen van de kinderen en van de engelen, en veel ervan ging op deze manier, namelijk:
3. Hoofdvrouw: Ik ben het Licht en het Leven; Mijn scheppingen zijn voor de vreugde en de heerlijkheid van Mijn Zoons en Dochters.
4. Antwoord: Jehovih is Al Licht; dat Zijn Zoons en Dochters zich in Hem mogen verheugen.
5. Verkondig Hem met grote vreugde; juich met blijdschap in het huis van de ALMACHTIGE!
6. H.: Om hen de heerlijkheid van Mijn liefde te tonen, en de uitgestrekte gebieden die Ik schiep als hun eeuwige erfgoed, zend Ik Mijn heilige engelen vanuit Mijn koninkrijken in de hoge.
7. A.: Wie kan de vindingrijkheid van Jehovih doorgronden, en het fundament van Zijn liefde! Hij zorgde ervoor dat Zijn heilige engelen omlaagkwamen uit de ruimte, het licht en de vreugde van Zijn eeuwige hemelen.
8. Hij vormde een manier voor de ziel van de mens om eeuwig te leven; vanuit de rustplaats van de geesten der doden brengt Hij hen in de Stem van Zijn liefde.
9. H.: Ik heb de dood zegevierend opzij gezet; de pijn van het scheiden, tussen de levenden en de doden heb Ik overbrugd met Mijn eigen hand, voor de vreugde van Mijn uitverkorenen.
10. A.: Groter dan het leven, groter dan de dood is de ALMACHTIGE; met Zijn eigen hand gaat Hij ermee om als speelgoed; met Zijn adem blaast Hij alle verschrikkingen weg.
11. Hij voorziet ons van een leven op de aarde om aardse dingen te leren; de dood was Zijn vinding om ons aan te passen aan Zijn onvergankelijke hemelen.
12. Jehovih zij de heerlijkheid in de hoge; heerlijkheid geldt Zijn geliefde engelen, die komen om ons te zegenen.
13. Zing tot de ALMACHTIGE, O jullie kleinen; Zijn oog waakt over je; zijn hand reikt tot de uiterste plaatsen.
14. H.: De aarde is Mijn paradijs; de liederen van Mijn geliefden reiken omhoog tot in Mijn koninkrijk in het uitspansel.
15. A.: Verkondig de Schepper tot aan de einden van de wereld; aan Zijn kinderen gaf Hij de aarde als een paradijs.
16. Zing een lied van blijdschap voor de ALMACHTIGE; met de harp en de hoorn, en met de stemmen van Zijn beminden, verkondig de lof tot in eeuwigheid!
17. Laten we Hem loven, laten we Hem aanbidden; de ALMACHTIGE heeft ons geliefden op de aarde

en in de hemel gegeven.

18. Juich Hem toe in liefde; wees openhartig tegen de ALMACHTIGE; Hij antwoordt met fraaie velden en overvloedige oogsten. Hij vervult de lucht met zoete geuren; de kleuren van de velden en de bossen vormen de verslagen van Zijn bedrevenheid.

19. Tijdens het reciteren kwamen de engelen en deden hoorbaar mee met het antwoorden, en dikwijls namen zij de gelijkenis van stoffelijke gestalten aan en wandelden binnen en buiten de heilige cirkel, en nu en dan spraken ze enige woorden ter begroeting en uit vreugde in Jehovih's naam.

## HOOFDSTUK XV

1. Op zesjarige leeftijd werden de kinderen toegelaten tot de oratoriumschool, en ook kregen ze de tekenen en de gratiën van de ongesproken woorden door middel van gebaren. En nu begonnen ze deel te nemen aan toneelwerken en operavoorstellingen.
2. Voor dit doel waren deze twee huizen voorzien van engelukamers die grensden aan het toneel, en tijdens de opvoeringen kwamen de engelen in sar'gis en namen ook deel aan de opera's, terwijl ze opstegen en neerdaalden voor het publiek en hoorbaar zongen en spraken, zodat allen hen konden horen.
3. Veel van de spelen en opera's werden gecomponeerd en voorbereid door de engelen, die ook aanwijzingen gaven hoe de stukken op het toneel gebracht moesten worden. En in sommige stukken waren er meer dan driehonderd artiesten, uit kinderen en engelen samengesteld, tegelijk op het toneel.
4. In plaats van de rauwe en luidklinkende hoorns en afschuwelijke instrumenten zoals ze gebruikt worden door de Uziërs in hun opera's, was de opera hier voorzien van een krachtig orgel en van fijngevoelige en zoetgestemde instrumenten, zodat het meest beschaafde gehoor niet geschokt of gepijnigd werd door een of ander ruw of walglijk geluid, zo gebruikelijk in de Uzische orkesten.
5. Wat nu de spelen betreft, hetzij in de opera of in het theater, die wisselden op de verschillende avonden: of aangepast aan jonge kinderen, of aan oudere kinderen of aan volwassenen. Maar voor het grootste deel behoorden de spelen en opera's bij uitbeeldingen die een leven op aarde en een binnengaan in de lagere hemelen behelsden, en ze toonden ook de rol die de engelen van reinheid spelen in het echte leven, waar ze de stervelingen beschermen en raad geven, door inspiratie, voor rechtvaardigheid, en ze toonden tevens hoe druja's de stervelingen inspireren tot sensuele dingen en tot boosaardigheid.
6. Zodat de aanwezigheid van de engelen bij de spelen vereist werd, om hun rol toe te lichten in de aangelegenheden van stervelingen; en ieder spel werd gevormd tot een les en vermaning over het leven, zo eenvoudig dat een kind het kon begrijpen en de aanwijzingen kon toepassen op zijn eigen ziel.
7. Hierin lag dus het verschil tussen de spelen en opera's in Shalam, vergeleken met de spelen en opera's bij de Uziërs: bij hen zijn ze van toepassing op het leven en de avonturen van de stervelingen, en op de geschiedenissen van sterfelijke zaken en gebeurtenissen die gewikkeld zijn in onverklaarbare oorzaken; maar de spelen en opera's bij de Faithists in Shalam illustreerden dezelfde dingen, met het tonen van de oorzaken waardoor de stervelingen beheerst en geleid worden door de aanwezigheid van geesten.
8. Als het bijvoorbeeld nodig was om een dronkaard op het toneel te vertonen, werd er ook getoond hoe de dronkaard werd omringd door donkere geesten (druja's), die hem tot zijn handelwijze inspireerden; en ook werd de strijd getoond van zijn beschermengelen om hem te redden, zodat te zien was dat de keus bij hemzelf lag, wie hij wilde dienen, satan of Jehovih.
9. In de eenvoudige spelen, waar de kinderen hun eerste rol in speelden, werden zij zonder boeken onderwezen, door hun leraren na te zeggen.
10. En hier was een nieuwe school die niet bekend was bij de Uziërs, namelijk leren door gesproken woorden te herhalen. Eerst oefenden zij met een half dozijn woorden, dan met een dozijn woorden, daarna met twee dozijn, vervolgens vier dozijn, enzovoorts. En het gebeurde, na een poosje, dat veel

van de kinderen hele hoofdstukken konden nazeggen, door de gesproken woorden gewoonweg eenmaal te herhalen.

11. Tae zei: Hier begon zich voor het eerst die helderheid van geest te manifesteren die voortkomt uit een plantaardig dieet, hetgeen volkomen onbekend was en is onder de Uziërs.

12. Tae zei: En Jehovih zegende onze kinderen nog meer in su'is, zodat veel van hen die nog niet geleerd hadden om te leren, een hand op een gedrukte pagina konden leggen en die woord voor woord konden opzeggen.

13. Tae zei: En hun kleine speelmakkers, die hen hoorden, konden dezelfde dingen nazeggen. En sommigen van hen hielden een gesloten brief in de handen en lazen hem woord voor woord; zodat huichelarij en heimelijkheid tot een klucht geworden waren voor Jehovih's kinderen.

## HOOFDSTUK XVI

1. Jehovih had gezegd: "Laat de werkzaamheden voor Mijn kleinen geleidelijk toenemen; een half uur per dag op zesjarige leeftijd; een uur per dag als ze acht jaar zijn, twee uur als ze twaalf zijn, en drie uur als ze veertien zijn.

2. Niettemin moet u dit matigen in overeenstemming met hun kracht en karakter en het werk op zich tot een aangenaam tijdverdrijf maken"

3. En zo ging het; alle bezigheden waren als een overgang van het ene vermaak in het andere. En zo groot was hun vermogen om alle dingen te begrijpen, dat ze op de leeftijd van veertien jaar alle ambachten en beroepen meester waren.

4. En, van de eerste duizend kinderen die veertien jaar oud werden, kon er bijna geen één worden aangetroffen die geen meester was over de tuinbouw, de landbouw (met plantkunde), machinebouw, landmeten, tuinarchitectuur, bouwkunde en algemene werktuigkunde. Ze wisten hoe ze schoenen, hoeden en kleding moesten maken (ook het spinnen en het weven van stof); het berekenen van muziekinstrumenten; en ook waren zij musici.

5. Tae zei: Ofschoon het hen ontbrak aan de leeftijd en kracht van volwassen mannen en vrouwen, hadden ze toch een praktische kennis verworven zoals geen enkele volwassene op heel de wereld ooit gekend had. Er was nauwelijks iets bekend dat zij niet konden maken of beschrijven hoe het gemaakt moest worden.

6. En tot nog toe was hen, in alle dingen, bijna niets geleerd door middel van boeken, maar door praktische waarneming en door toelichting en reële afmetingen.

7. Jehovih heeft gezegd: Door Mijn geest breng Ik de kinderen ertoe om vragen te stellen; geeft u hen antwoord, en zij zullen als Goden worden. Want dit is een deur die Ik met Mijn eigen hand opende; al wie hen geen antwoord geeft, sluit de deur voor kennis en mishandelt Mijn geliefden.

8. Tae zei: Bij alles dat onze kinderen wisten, berispten we steeds onszelf omdat we niet half de vragen die zij ons hadden gesteld, beantwoord hadden.

9. Ook werden zij, vanaf twaalf tot veertien jaar, ingewijd in de religieuze riten en ceremoniën van de Ouden, op de manier zoals in het Boek van Saphah uiteengezet wordt, met de verklaringen van de tekenen, symbolen, zinnebeelden en de heilige werktuigen; met de rangen van Goden, Heren en verlossers en aartsengelen; met de indelingen van de hogere en lagere hemelen; met de eerste, tweede en derde verrijzenissen in atmosfeera, zoals uiteengezet in het Boek van Ben; en met de kosmogonie van de stoffelijke werelden; de positie en de baan van het zonnestelsel; met de feitelijke waarnemingen van de sterren, planeten en satellieten, met hun tijden en perioden, zoals vermeld in het Boek van Kosmogonie en Profetie.

10. En zij konden de sterrenbeelden aanwijzen; de afstanden en omwentelingen van de planeten beschrijven; de zodiak, de poollichten en de toepassing van telescopen en het spectrum verklaren. En toch was geen van hen het moe of beu geworden om al deze dingen te leren.

## HOOFDSTUK XVII

1. De Stem kwam tot Tae en zei: Het veertiende jaar is Mijn jaar. Zie, de oogst van Mijn werkers, die voor het eerst uit Uz kwamen, is rijp voor verlossing.
2. In de hemelen van Mijn Goden schenk Ik hen ook een tijd om te werken; en wanneer hun engelscharen gereed zijn voor een nieuwe verrijzenis naar een hogere hemel, kom Ik en verlos hen.
3. Veertien jaar lang hebben u en uw scharen met Mijn kinderen gewerkt; degenen die Ik in uw hoede gaf, hebben voorspoed gekregen en zullen nu geëmancipeerd worden, en u zult ook geëmancipeerd worden van alle verdere verantwoordelijkheid over hen, behalve van een zodanige als die welke u zelf op u zou kunnen nemen.
4. Roep ze bijeen, oud en jong! en vervul Mijn geboden aan hen met de gepaste ritens en ceremoniën, en schenk Mijn kinderen de titels van bruiden en bruidegoms van de vrijheid.
5. Dus stelde Tae een dag van emancipatie vast en hij liet het afkondigen voor alle mensen van de kolonie.
6. En, op de genoemde dag, kwamen er in de tempel van Jehovih duizend kinderen die de leeftijd van veertien jaar bereikt hadden. En zij werden in het wit gekleed, jongens en meisjes met het hoofd onbedekt en elk droeg een acaciatakje, en zij kwamen twee aan twee binnen vanaf de westzijde, maar scheidden zich één voor één aan elke kant tot er een halvemaan gevormd was, met de horens naar het oosten.
7. De tweeënvijftig stichters zaten in het oosten en bevonden zich zodoende tussen de horens van de halvemaan in, en zij waren in het zwart gekleed, met een witte voorschoot en de mannen droegen een zarathoestrische hoed 8) en de vrouwen een hemelsblauwe halvemaan op het hoofd.
8. Achter de stichters waren nog eens duizend kinderen van jongere leeftijd opgesteld en zij droegen de bloemkransen die bestemd waren voor de bruiden en bruidegoms van de vrijheid.
9. Maar in het midden van de halvemaan stond Es, met bet gelaat naar het oosten. Rond de halvemaan stond de eerstvolgende jongere klasse van duizend kinderen opgesteld. En, achter hen, bevonden zich de leden van Shalam; en achter hen bevonden zich de Uziërs die op bezoek waren.
10. In het noorden en zuiden stonden de musici opgesteld, en tussen hen en de horens van de halvemaan, aan de buitenzijde, bevonden zich de maarschalken van Shalam.
11. Tae vertegenwoordigde de Stem van Jehovih, en Es de stem van de jonge bruiden en bruidegoms die samen met haar zouden spreken. Na gebed en gepaste muziek.
12. Tae zei: In de naam van Jehovih en door Zijn Licht op mij, verklaar ik de plaats van het Heilige Verbond geopend voor de stem van de stervelingen. Wie kent hier de tijden van Jehovih, en de dag en het jaar in de plaats van Zijn koninkrijk?
13. Es en de bruiden en bruidegoms van de vrijheid: In Jehovih's naam, gegroet vanuit het westen. Zie, dit is de dag van vrijheid van de bruiden en bruidegoms. Wij staan voor u en uw scharen om met onze liefde te antwoorden voor de weldaden die u ons geschonken hebt in het koninkrijk van de Vader. Wij brengen u aciciatwijken als een gedachtenis aan het eeuwige leven dat u ons getoond hebt.

14. Tae zei: Het oosten antwoordt in liefde en verdriet. maar ontvangt uw aandenken met grote vreugde.
15. Es: Voor het aangezicht van de ALMACHTIGE bewegen alle dingen zich voorwaarts; wij buigen ons eerbiedig neer voor Zijn besluiten.
16. Tae: Zijn jullie niet tevreden?
17. Es: We zijn meer dan tevreden met de liefde en de zegeningen die we ontvangen hebben.
18. Wij waren zonder vader en moeder; en u nam ons op en voedde en kleepte ons. Maar, groter dan dit alles, hebt u ons geleerd u lief te hebben en te eren in de naam van onze Vader.
19. Tae: Wij deden onze plicht, maar Jehovih heeft ons met liefde beantwoord. Wij troffen jullie hulpeloos aan, zonder iemand die voor jullie zorgde of jullie voor de ondergang behoedde. Wij brachten jullie hierheen en zorgden voor jullie zonder geld en zonder hoop op beloning.
20. Es: Maar u hebt ons verplicht; hoe kunnen we u ooit terugbetalen? Niemand kan de volheid van onze dankbaarheid kennen.
21. Tae: Wij hebben jullie gadeslagen van voordat jullie rechtop konden staan; elk stapje van jullie is voor ons zowel een verantwoordelijkheid als een vreugde geweest. O, waarom willen jullie ons verlaten? Wie kent de liefde van de bejaarden voor de jongeren, die zij van dag tot dag hebben gadeslagen?
22. Es: We willen u niet verlaten; maar kijk, we zijn niet langer kleine kinderen. We zijn sterk en ontwikkeld.
23. Zoals u ons gered hebt, zo laat u ons er nu op uit trekken om anderen te redden naar ons vermogen. Wie kan de ouderen leren dat degenen die zij hebben grootgebracht niet altijd baby's blijven? O, geef ons onze vrijheid! Kijk, wij zijn gekleed als bruiden en bruidegoms!
24. Tae: En jullie loslaten zonder dat er iemand over je waakt en je zegent?
25. Es: Jehovih zal de rechtvaardigen die Hem dienen behoeden en zegenen. Wij behoren Hem toe!
26. Tae: Wie is Jehovih? En waar is Hij?
27. Es: Hij is het Leven en de Kennis. Die overal tegenwoordig is, de Al Persoon, die ons levend schiep. Die, door te geven, alle dingen schiep. Hij is ons schild.
28. Tae: Aangezien jullie in Jehovih geloven is het goed; maar jullie hebben ons gebonden door je liefde. Wat gebonden is op aarde, zal gebonden blijven in de hemel. Ofschoon we jullie formeel de vrijheid geven, zullen onze harten altijd in liefde naar jullie uitgaan.
29. Ofschoon we jullie hier op aarde emanciperen, worden we oud; denk daar aan. Binnenkort zullen we onze vaders in de hemel gezelschap gaan houden. Waarheen we gaan, zullen we weer gereed voor jullie zijn.
30. En, wanneer jullie een poosje bij ons terugkomen, zullen we weer een tijdlang verder gaan.
31. Es: O Jehovih, houdt U ons altijd rein en wijs, opdat Uw scharen deze liefde mogen bestendigen



op onze reis door Uw eeuwige koninkrijken!

32. Tae: Zodanig is altijd het begin van een koninkrijk van de Vader: waar er een paar in Zijn naam samenkomen en de geboden vervullen, daar bevindt zich voor hen de startplaats.

33. Beklaag degenen die leven en sterven op deze wereld, en niet een koninkrijk van de Vader hebben gesticht om in te wonen.

34. Es: Trouw te blijven aan Jehovih's hemel, wat een heerlijkheid, tijd zonder einde! Maak ons sterk en wijs, O Vader, om hen in Uw koninkrijk op aarde te brengen. Help ons om hen te doen begrijpen.

35. Tae, met de Stem: Bij de vrijheid geef Ik ook verantwoordelijkheid.

36. Es, met de Stem: Uw uitverkorenen begrijpen het; zoals U hen de vrijheid geeft, zo ook bevrijden zij degenen die hen redden.

37. Tae: Voor de hulpelozen voorzag Ik in redders; tegen de wijzen en sterken zeg Ik: Red jezelf.

38. Es: Wij willen geen ander dan U, Jehovih, om ons te redden. Wij binden ons voortaan aan U, tot in eeuwigheid!

39. Tae: Al wie ernaar streeft zichzelf te redden, zal niet falen voor Mijn aangezicht.

40. Wij verbinden ons met U, Jehovih, om er hierna, tot in eeuwigheid, naar te streven onszelf te redden van alle zonde en ongerechtigheid, in gedachten, woorden en daden, en U te dienen met al onze wijsheid en kracht, door goed te doen aan anderen zolang wij mogen leven.

41. Tae, uit zichzelf: Dan schenk ik jullie, in Jehovih's naam en gemachtigd door Hem, de vrijheid tot in eeuwigheid. Jehovih zij met jullie allen, Amen.

42. In Jehovih's naam ontheffen wij onze redders voor altijd van alle verantwoordelijkheid jegens ons. Jehovih zij met u allen. Amen!

43. Tae: Kom naar Mij toe, en ontvang uit Mijn hand, zegt Jehovih. Al wie zich met Mij verbindt, met hem verbind Ik Mij ook.

44. Al wie zich laat inschrijven voor Mij zal in Mijn hemelse koninkrijken ingeschreven staan. Zie, als Mijn uitverkorenen de hemel binnenkomen, zijn daar Mijn heilige engelen om hen te ontvangen.

45. De bruiden en bruidegoms: Wij verbinden ons met U, Jehovih, om de Uwe te zijn tot in eeuwigheid.

46. Schrijf ons in Uw eeuwige koninkrijken in; maak ons tot aanvaardbare metgezellen voor Uw heiligen in de hemel.

47. Leert U ons, O Jehovih, om onze gedachten, woorden, en ons gedrag te onderzoeken, iedere dag en ieder uur, en er snel aan te denken om al het goede dat we kunnen, te doen voor anderen, opdat we tot eer en glorie mogen zijn in Uw werken.

48. Tae: Kom tot Mij, Mijn geliefden; ontvang van Mijn altaar het teken van vrijheid in Mijn naam!

49. Vervolgens brachten de maarschalken de punten van de halvemaan bij elkaar, voor Tae, en ze lieten een ruimte ertussen. Daarop brachten de wachters de kinderen met de kransen naar voren, om

in een rij te lopen tussen Tae en Es door, die vlakbij de punten van de horens stonden. De redders (stichters) stelden zich in een enkele rij op met het gelaat naar het westen.

50. En nu, op een teken van de hoofdmaarschalk, liepen de bruiden en bruidegoms twee aan twee de halvemaaan in en, terwijl zij dit deden, gaven zij de acaciatak aan de stichters en werden hen de kransen op het hoofd geplaatst door Tae en Es, waarna de kransdragers de andere kant op gingen. En, terwijl zij dit deden, zei Tae:

51. Ontvang dit bewijs van vrijheid in de naam van de ALMACHTIGE. Het werd door Hem voortgebracht, door Zijn geliefden verzameld, en het wordt geschonken door uw weldoener als een kroon van Jehovih's koninkrijk op aarde.

52. Es, antwoordend: Dit is kostbaarder dan de kroon van welke koning of koningin ook op de aarde. Tot Jehovih's eer ontvang ik hem; het is een zinnebeeld van een nieuw begin in mijn leven, een krans van de vrijheid. De redders (stichters) zeiden: Deze acacia zal mijn bewijs van uw liefde zijn voor het aangezicht van de ALMACHTIGE.

53. Daarna zongen de musici terwijl de toeschouwers hun plaatsen weer innamen.

54. Tae zei: Er ligt een nieuw leven voor jullie. Tot nu toe werden jullie geleid en gekritiseerd, en gezegd wat je wel en wat je niet moest doen. Voortaan zullen jullie niet meer gedisciplineerd worden, maar zullen jullie jezelf disciplineren.

55. Evenzeer als wij dus zorg hebben besteed aan jullie, zullen jullie zorg besteden aan elkaar. En van nu af aan zullen jullie elkaar niet bekritisieren of leiden of voorschrijven. Evenzeer als jullie vrij zijn van ons, zijn jullie vrij van elkaar.

56. Tot nu toe wezen jullie elkaar terecht voor verschillende onbeduidende gebreken; voortaan zullen jullie elkaar niet terechtwijzen, noch enig persoon boven de veertien jaar terechtwijzen; er voortdurend aan denkend dat jullie niet de hoeders of opzichters zijn over je gelijken of je ouderen.

57. En wat dergelijke gebreken of tekortkomingen betreft die jullie misschien bij anderen, behalve de kinderen kunnen bespeuren, keer je af, kijk er niet naar en noem ze niet. Zulke aangelegenheden gaan tussen Jehovih en de daders.

58. En kijk, nu is het gepast voor jullie om naar Uz te gaan, en ze te zien en waar te nemen hoe ze leven, zowel in pracht en luister als in ellende.

59. Voor dit doel jullie in groepen van een dozijn of meer worden ingedeeld en begeleid naar de steden van Uz om daar een tijd te vertoeven.

60. En als het toeval wil dat jullie in Uz wensen te blijven, dan moet het maar; je zult er blijven.

61. En als jullie naar hier willen terugkeren, dan zul je terugkeren.

62. Maar jullie zullen hier niet terugkomen als tevoren, als hulpeloze kinderen, maar als werkers.

67. En, indien jullie verkiesen om bij ons te blijven, dan zullen jullie het verbond van de broederschap met ons aangaan en één met ons zijn in alle dingen, en deze plaats, of haar zusterkolonies, zal jullie tehuis zijn zolang als je wilt.

## HOOFDSTUK XVIII

1. Toen de groepen voorbereid waren om Uz te bezoeken, nam Tae zelf de leiding over een dozijn op zich, om met hen mee te gaan. Aangezien de belevenissen van deze bezoekende groepen soortgelijk waren, volstaat hier het volgende verslag; van Tae's groep, namelijk:
2. Tae bracht hen naar de stad Meig, naar de meest deftige hotels en liet hen voorzien van iedere zogenaamde luxe.
3. Nauwelijks had hij ze ondergebracht of ze kwamen naar hem toe en zeiden: Onze kamers zijn klein; de lucht in de stad ruikt smerig.
4. Vertel ons eens, wat is de bedoeling ervan dat er zoveel mensen doelloos rondslenteren? Waarom zitten ze de krant te lezen? Wie zijn de meesters en wie de dienaren? Hoe weten ze dat? Waarom worden de dienaren geen meesters, en laten de anderen hen dienen? Wat een prachtige wagens! Wat een mooie spiegels! Waarom hebben de vrouwen hun kleren opgevuld? Waar luiden die klokken voor? Hangen ze in de tempels van Jehovih? Breng ons erheen! Wat veroorzaakt die onaangename geuren? Kijk eens naar die oude vrouw met een halfnaakte baby en dat vieze kind aan de hand! Waarom houdt ze haar hand op als we voorbijlopen? Is ze een bediende of een meester? Waarom heeft niemand de rijken verteld dat het verkeerd is om die arme vrouw voorbij te lopen zonder haar aan een huis te helpen? Waarom komt ze niet naar ons hotel om een kamer te nemen? Wat bedoelen de mensen met rechten en privileges? Kan de ene persoon in Uz meer rechten en privileges hebben dan een ander? En waarom is dat zo?
5. Wat is dat voor een zure reuk, daarbeneden in die kelder waar ze zo luid praten? Wat is zuur bier? Kijk nu eens, een man met een bebloed gezicht! Zijn ze aan het vechten? Waarmee, met een tijger? Zijn dat de vleeseters? Waarom roken ze? Waarom heeft niemand ze verteld dat ze zich beter zouden kunnen reinigen, dan andersom te doen? O, hier is de tempel van de eredienst, neem ons mee naar binnen!
6. Tae bracht hen binnen, en ze hoorden de preek, en naderhand zeiden ze:
7. O wat een geheimzinnigheid! Hoe kunnen deze dingen bestaan? Het hoofd predikte heel voortreffelijk; hij kent al de doctrines om rechtvaardig te handelen; maar hoe komt het dat zijn mensen niet naar hem luisteren? Waarom brengt hij de kleine kinderen niet bijeen en voedt ze op om de geboden in acht te nemen? Hij moet wel de beste van de mensen zijn. Breng ons naar hem toe.
8. Tae nam hen mee, maar een bediende kwam bij hen aan de poort en vroeg wat ze kwamen doen.
9. Tae antwoordde: Wij zijn gekomen om over de armen te spreken. Toen ging de poortwachter een ogenblik weg, maar keerde terug en zei: De predikant is niet thuis!
10. Door een bovenraam, vanachter het glas in lood, zagen ze zijn gezicht; niet thuis!
11. Ze zeiden: Kunnen deze dingen bestaan? O, neem ons mee naar de armen; naar de straten van ellende! Laten we hen opzoeken.
12. Tae bracht hen erheen en toen ze rondkeken, vroegen ze: Waarom leven de armen in die vuile straten? Waarom gaan zij niet weg, om in de mooie plaatsen te wonen? Wie gaf dit verschillende levenslot aan de rijken en de armen? Waarom maken de armen zichzelf niet schoon, en hun kleren, en hun huizen? Waarom blijven de armen in de steden? Opeengehoopt in zulke kleine kamers?

13. Wat is dat voor een groot huis? Een theologisch college? Waar is dat voor? Wat is de betekenis van: godsdienst onderwijzen? Kan dat met woorden geleerd worden? Wat is de reden dat ze niet volgens de religie leven? Waarom heeft niet iemand aan de professoren uitgelegd dat religie iets uit de praktijk is? Konden ze dat niet begrijpen? Waarom houden ze niet van hun buurman als van zichzelf? Om wat ze hebben met de armen te delen? Waarom lopen deze kinderen zonder schoenen, en zo in vodden en vies? Waarom gaan de professoren en de studenten van de theologische hogeschool er niet heen om ze te wassen en te kleden?

14. Zo bracht Tae hen temidden van de mode en de pracht en temidden van de armoe en schande van Uz; hij toonde hen de banken en grote handelshuizen, en de vloten van schepen; en vervolgens de gevangenen en armenhuizen, en de tehuizen voor de krankzinnigen, en de ziekenhuizen.

15. Sinds hun kindertijd bezaten veel van hen su'is en ze konden de geesten van de doden zien, precies als ze de stervelingen zagen. En ze vroegen aan Tae over zulke geesten:

16. Wie zijn die rusteloze, sombere geesten, die rond de bankiershuizen dwalen?

17. Tae antwoordde hen: Dat waren bankiers; zij waren de oprichters van de grote bankiershuizen. Zoals ze hun geest en gedachten verbonden aan het aardse gewin terwijl ze sterfelijk waren, zo zwalken ze nu rond, net als ze zich op aarde bonden. Ze kunnen hier niet vandaan.

18. Weer vroegen ze: Vertel ons dan, wat zijn dat voor geesten, die mokkend ronddwalen in de handelshuizen en op de dokken?

19. Tae antwoordde: Zij waren grote kooplieden en hun kapiteins; kijk, zij zweven ook naar de plaatsen waaraan zij zichzelf bonden.

20. Zeg ons eens, wie zijn die dronken, vies ruikende geesten in die drankgelegenheden?

21. Tae zei: Dat waren pimpelaars, dronkaards, schrokoppen; dit waren hun sterfelijke toevluchtsoorden. Zij kunnen er niet vandaan gaan.

22. Aldus verklaarde Tae de tienduizenden geesten die opeengehoopt waren rond de verschillende plaatsen in de stad Meig, in het land Uz.

27. Toen de tijd van het bezoek verstreken was, zei Tae tegen hen: Wat willen jullie, in Uz blijven of teruggaan naar Shalam?

24. En zij antwoordden: O, neem ons mee terug; geef ons zuivere lucht om te ademen; laat ons zijn waar we Jehovih kunnen zien en horen!

25. Maar aangezien u en uw mensen ons in Uz verzamelden en ons er vandaan brachten, laat ons dan ook kinderen bijeenbrengen en ze met ons meenemen. Wij zullen ze grootbrengen in het Licht van onze Vader in de hemel.

26. Dit deden zij in feite; en ze keerden naar Shalam terug en brachten een groot aantal dakloze, verworpen en ouderloze baby's mee.

#### HOOFDSTUK XIX

1. Toen de menigte in Shalam terugkeerde, was de plaats overvol, en de Stem kwam tot Tae en zei:

2. U hebt nu het eerste deel van Mijn koninkrijk op aarde volbracht, maar zie, het is nog slechts een

kleine tak van datgene wat dit grote land zal overdekken.

3. Bovendien, laat de lessen van Uz u en uw mensen tot voordeel strekken.

4. Omdat de Uziërs grote steden bouwen, zijn hun zogenaamde hervormers machteloos om gerechtigheid onder de mensen tot stand te brengen.

5. Laat de steden van Mijn uitverkorenen niet groot worden, noch meer talrijk dan Shalam reeds is. Toereikend is zo'n omvang voor allemaal zoals vereist wordt voor de vervulling van het menselijk leven.

6. Derhalve moet u aan Mijn uitverkorenen bekendmaken, dat geen stad meer dan drieduizend mensen mag bevatten.

7. Laat het volstaan dan; zoals Ik het voorbeeld van de bijen voor uw ogen geplaatst heb, u tonend hoe zij uitzwermen, en weggaan en een nieuwe zwerm stichten, overeenkomstig hun aantal, evenzo zullen Mijn mensen weggaan en een nieuwe plaats stichten, op de manier van Shalam.

8. Ook dit zult u aan hen bekendmaken; en u moet in Mijn naam om vrijwilligers vragen om deze dingen rechtvaardig te volbrengen, als een voorbeeld voor de komende generaties.

9. Dus riep Tae de mensen bijeen en maakte Jehovih's woorden bekend, eraan toevoegend:

10. Al wie zich aanbiedt om weg te gaan, zal niet de volheid van Shalam vinden, maar in plaats daarvan zal hij ongemakken en zwaar werk aantreffen!

11. Pas op voor teleurstellingen en beproevingen en moeilijkheden. Want is het niet de gewoonte bij alle mensen om eerder te vlug te verlangen de oogst binnen te halen en zijn volheid te overdenken, dan te denken aan het bewerken van de grond en het zaaien?

12. Want de menselijke geest stelt zich het resultaat van volmaaktheid voor; maar het verstand kijkt naar de arbeid die verlangd wordt om het tot stand te brengen.

13. Wie van jullie, die de vreugden en volheid van Shalam bezit, wil dit de rug toekeren teneinde een andere plaats te stichten, en intussen toch niet klagen over zijn keuze?

14. Een kolonie zal als individu voor het aangezicht van Jehovih staan. Een kolonie kan zijn eigen rechtvaardigheid tegenwerken door alleen voor zichzelf te leven.

15. De hele wereld moet verlost worden. Het is niet voldoende als Shalam zegt: Zie, ik ben de volheid van het koninkrijk van de Vader. Laat de anderen maar gaan en doen zoals ik heb gedaan!

16. Daarom moet er gewaakt worden tegen het egoïsme van een kolonie, net als tegen het egoïsme van een individu.

17. Discipline, wat betreft de middelen en de kracht van een kolonie, moet zich uiten in het richten op het gegeven doel, het stichten van het koninkrijk van de Vader.

18. Shalam zou zijn overschot aan produktie ervoor kunnen bestemmen om het naar Uz te sturen, en het aan de armen te geven.

19. Jehovih verhoede dat dit zou gebeuren. Het is niet de taak van Shalam om liefdadigheid te

distribueren waar het zijn eigen doeleinden zou tegenwerken.

20. Shalam zal zijn overdaad aan middelen aanwenden om het koninkrijk van de Vader uit te breiden, door nieuwe kolonies op te richten.

21. Jehovih is met ons, en we zullen Uz naar ons toetrekken om hen Jehovih te laten kennen. Uz te voeden in zijn genotzucht, is hem de weg van de ondergang op te sturen.

22. Behoeden jullie daarom de toewijzingen van Shalam voor degenen die werken voor Jehovih's koninkrijk. Zoals we er een aantal uit Uz hebben gehaald, laten we ons zo voorbereiden er nog meer weg te halen.

23. De weg staat open voor ieder om weg te gaan en een nieuwe kolonie te stichten. Ook zal het geen tak van Shalam zijn, noch er van afhankelijk. Maar het zal een onafhankelijke zusterkolonie zijn.

24. Ook zal het Shalam niet nadoen en zeggen: Shalam zal ons voorbeeld zijn.

25. Dat zou het volgen van een aards licht betekenen.

26. Ook moeten zijn mensen Tae niet nadoen en zeggen: Tae deed zus en zo, laten we dat ook doen.

27. Want dit zou het volgen van een lager licht betekenen.

28. Maar het zal het Licht van Jehovih volgen, zoals het komt tot u die het grondvest.

29. Als Jehovih het niet grondvest, zullen zij die het pogen er niet in slagen.

30. Jehovih was niet van plan dat de mens zijn huis precies eender als dat van zijn buurman zou bouwen. Het ongeluk van de mens is dat hij anderen nabootst, in plaats van Jehovih's Licht te volgen zoals het tot hemzelf komt.

31. Laat deze ellende niet over Shalam's zusterkolonie komen. Een andere plaats zal om andere dingen vragen. Denk hieraan, en pas jezelf er dienovereenkomstig voor aan.

## HOOFDSTUK XX

1. En er boden zich tweehonderd volwassenen aan en meer dan driehonderd kinderen, van wie er meer dan honderd heel jong waren, om uit Shalam weg te trekken.
2. En zij gingen naar een ander deel van het land en kwamen in een plaats die Busiris heette en onbewoond was. En zij kochten daar het land en vestigden zich en noemden de kolonie Illaem, hetgeen betekent: genezende wateren, want er waren minerale bronnen in die plaats, waarvan gezegd werd dat ze grote kracht bezaten om de zieken te genezen.
3. Welnu, op soortgelijke manier als met Shalam ging het met Illaem, ze bouwden en verbeterden de plaats. Maar de mensen van Illaem hadden minder moeilijkheden, want zij betrokken voorraden en hulp uit Shalam.
4. Niettemin kenden zij ook vele ongemakken en beproevingen, gedurende verscheidene jaren.
5. En Jehovih begunstigde ook Illaem; zodat het gebeurde dat het in grote volmaaktheid gevestigd werd.
6. Wat Shalam betreft, nadat de eerste zwerm vertrokken was, stuurden de bewoners een aantal van hun vrouwen, wier aandeel dat was, terug naar Uz, en ze verzamelden nog meer kinderen, verworpingen en wezen en brachten ze naar Shalam, en voedden ze op dezelfde manier op.
7. Vanaf deze tijd bereikte elk Jaar een behoorlijk aantal de leeftijd van veertien jaar, en ook zij werden van de minderjarigheid verlost en toegelaten als broeders en zusters. En, bijna ieder jaar, vertrok er een zwerm uit Shalam.
8. Behalve de kinderen die in Shalam werden opgenomen, werden er ook vele volwassenen toegelaten. Maar deze werden op dezelfde manier ondervraagd als degenen van de eerste stichting van Shalam.
9. En er werd niemand aangenomen als die geen Faithist was in de Al Persoon, Jehovih, en niet bereid was aan het werk te gaan.
10. Maar er kwamen vele armen uit Uz die om het lidmaatschap vroegen omwille van liefdadigheid.
11. Maar geen van hen werd toegelaten. Jehovih had gezegd: De werkers die Mijn koninkrijk vestigen zullen dit niet doen, vanwege liefdadigheid. Hun werk zal eruit bestaan een manier te verschaffen om armoede te voorkomen, niet om het te verzachten. Zie, Ik wil een nieuw ras van mensen op de wereld krijgen, en zij zullen hun vermogen niet verspillen aan degenen die Mij ontkennen.
12. Maar de armen werden gevoed en weer op weg gestuurd.
13. Nu gebeurde het dat vele gemakzuchtige mensen uit Uz, die gehoord hadden van de schoonheid en vrede in Shalam, ook vroegen om lid te mogen worden en bereid waren om elk verbond aan te gaan en iedere eed te zweren, omwille van een leven in luiheid.
14. Maar het Licht van Jehovih had ook deze kwestie duidelijk gemaakt; zodat het hen werd toegestaan een poosje in Shalam te blijven werken, en de leerschool van discipline bij te wonen opdat zij beoordeeld konden worden; en, indien ze waardig werden bevonden, werden zij toegelaten, maar indien onwaardig, dan werden zij afgewezen.

15. Maar het gebeurde dat velen, die niet waren gekomen met een gedachte aan zelfverheffing, maar voor een onderdak, om door anderen verzorgd te worden, na enige maanden volkomen van gewoonten veranderden en van waardoosheid tot vlijt en zelfverbetering kwamen.

16. En veel van hen werden ijverig om zich te louteren en goede werken te doen, zelfs boven het gemiddelde.

17. Maar nagenoeg allen die om toelating vroegen waren arm, of ongelukkig, of ontmoedigd door het leven, en in het bijzonder door de gang van zaken in de wereld.

18. Ook kwamen er niet veel die rijk waren; vandaar dat men zei, hoe moeilijk het voor een rijk man is om het koninkrijk des hemels binnen te gaan.

19. Want, omdat ze stoffelijke welstand bezaten, interesseerden ze zich weinig voor het geestelijke, en zeker niet voor aansluiting bij anderen.



## OVER DE STEM VAN JEHOVIH

### HOOFDSTUK XXI

1. Dit is de predikatie over de Stem, zoals die in Shalam werd uitgesproken tot degenen die op proef werden toegelaten, namelijk:
2. Mijn Stem is bij alle mensen, zegt Jehovih.
3. Al wie vermaand wordt tegen verkeerd handelen, heeft Mij gehoord. Daardoor zal hij Mijn Tegenwoordigheid kennen.
4. De mens uit Uz roept spottend uit: Wie heeft Jehovih gehoord? Zeggen de Faithists dat zij de Stem van de Schepper gehoord hebben? Hoe kan lege ruimte spreken?
5. Maar Ik ben toereikend voor al Mijn scheppingen. De mier hoort Mij, en de bij, de vogel en de spin en alle soorten levende dingen die Ik schiep.
6. Hoe denkt u dat ze Mij horen, leren Mijn wil te doen? Ga Ik naar ze toe met lippen en tong, of met een bazuin?
7. Ik ben Geest; Ik ben de Ziel der dingen. Door middel van de ziel is Mijn Stem bij elk levend schepsel dat Ik schiep.
8. Maar de mens sluit zijn ziel op, en wil Mij niet horen.
9. Hij luistert naar datgene wat zijn stoffelijke zintuigen bereikt. En deze duisternis krijgt vat op hem, generatie na generatie.
10. Dan roept hij uit: Waar is Jehovih? Wie heeft Hem gehoord? Misschien de Ouden, maar niemand in deze tijd.
11. Jehovih zegt: Ik ben als iemand die bovenop een berg staat en alle mensen roept om naar Mij omhoog te komen. Maar zij luisteren naar de duisternis aan de voet van de berg, die hen naar omlaag roept in de materie.
12. Kijk eens, al wat u hoort, ziet of leest, of elke bevrediging die u opheft, dat is Mijn Stem tot u.
13. Maar al wat u hoort, ziet, of leest dat u omlaag werpt, is de stem van de duisternis.
14. Al wie studeert om het goede te kennen, zal Mij horen; al wie ernaar streeft om geheel waarachtig te zijn, voor zichzelf en voor anderen, hoort Mijn Stem reeds.
15. Al wie zich overgeeft aan boosheid, of wraak, of aan onrecht, trekt een scherm op tussen Mij en zichzelf; hij sluit Mijn Stem buiten.
16. Het is een talent om Mij te horen; Ik schonk het al het levende; het zetelt in de ziel.
17. Door het aan te kweken, groeit het; ja, het wordt zelfs machtig boven alle andere talenten.
18. Door aankweking ervan bereikt de mens alle mogelijkheden, want zo schiep Ik hem.
19. Wanneer Mijn Stem zwak is, vanwege de duisternis van de mens, noemt hij Mij het geweten, of hij

zet Mij vlug opzij als een vage indruk.

20. Maar zie, door aankweking komt Mijn Stem met woorden en met kracht tot de mens.

21. En hij kent Mij, en is machtig in goede werken en wijsheid.

22. En hij wordt een bewijs voor het oog van de wereld dat Mijn Stem bij hem is.

23. Jehovih zegt: Al wie Mij niet gehoord heeft, bevindt zich inderdaad in de duisternis. Hij heeft zijn gedachten nog niet naar binnen gekeerd om zich te reinigen en naar wijsheid te streven.

24. Al wie Mij heeft, weet het, en de hele wereld kan hem niet overtuigen van het tegendeel.

## HOOFDSTUK XXII

1. Dit werd de bewoners van Shalam geboden, namelijk:
2. Jullie zullen geen enkele volwassene overhalen om in het koninkrijk van de Vader te komen.
3. Maar jullie moeten tot al wie op je weg komt, zeggen: Kom en kijk naar ons, en oordeel op uw eigen manier, wat het beste voor u en voor de wereld is.
4. Anderen zullen naar Shalam komen en informeren uit nieuwsgierigheid, en omwille van het vertellen van boosaardige leugens die op een kern van waarheid zijn gebaseerd.
5. Wees daarom op uw hoede en zeg tegen zulke mensen: De tijd van de woord-doctrines is voorbij; onderzoek het en oordeel zoals u wilt.
6. Anderen zullen trachten u te veroordelen voor eigengerechtigheid. Als ze dus op deze manier informeren, namelijk: Zeggen jullie, dat de Faithists onberispelijk zijn? of zeggen jullie, dat al de anderen het verkeerd hebben? dan moeten jullie hen antwoorden met te zeggen:
7. Niets sterfelijks is onberispelijk; en wat de anderen betreft, wij zijn hun rechters niet. Ga tot Jehovih, en vraag het Hem. Het is voor ons voldoende om al het goede te doen dat we kunnen, en vertrouwen te hebben in Jehovih.
8. Sommigen zullen trachten u te vangen op het onderwerp van het huwelijk, door op deze manier te vragen; namelijk:
9. Zeggen jullie, dat het celibaat hoger is dan het huwelijk? of, is het huwelijk belangrijker? Wat zeggen jullie over huwelijk en echtscheiding?
10. Hen moeten jullie op deze manier antwoorden: We zijn niemand's hoeder; ook zeggen we niet dat het celibaat of het huwelijk belangrijker is. Wij laten iedereen de vrijheid om Jehovih te dienen wat dit betreft, op zijn eigen manier. Iedere man of vrouw staan wij slechts één huwelijk toe. En ofschoon de een of de ander kan overlijden, kan de overlevende toch niet opnieuw trouwen. En wat betreft degenen die getrouwd zijn, zij kunnen, naar verkiezing van een van beide tot het celibaat terugkeren, door het in het openbaar bekend te maken in de tempel van Jehovih.
11. En als ze bij u informeren naar het leiderschap en zeggen:
12. Wie is de leider? Wie is het belangrijkste? Wie is het hoofd? Dan moeten jullie hen antwoorden en zeggen: Jehovih. We hebben geen menselijke leider; niemand die belangrijker is dan een ander. We zijn broeders en zusters.
13. Ze zullen bij u aandringen en vragen: Sommige mensen kunnen meer werk verrichten; sommige mensen zijn sterker; sommige mensen zijn wijzer; welnu, hoe beoordelen jullie ze dan, zodat uitmuntendheid gekend en gerespecteerd kan worden?
14. Tegen diegenen zult u zeggen: Alle mensen behoren Jehovih toe. Hij bestemde de sterken ertoe om zwaardere lasten te dragen dan de zwakken; Hij bestemde de wijzen ertoe om de minder wijzen les te geven. Waarom zouden we dan enige voorkeur geven aan de een boven de ander? Zij behoren niet ons toe, maar Jehovih. Voor ons is het voldoende onze eigen plicht te doen, met al onze wijsheid en kracht.

## HOOFDSTUK XXIII

1. Na verloop van tijd bereikten de eerste nakomelingen van Shalam de volwassenheid en de huwbare leeftijd. En, aangezien zij beschermd waren wat betreft dieet en het beheersen van hun hartstochten, waren zij in hun algemene kenmerken anders dan de Uziërs.
2. Omdat zij er nooit aan gewend waren om te zeggen: dit is van mij en dat is van jou, waren ze zonder egoïsme of zelfzuchtige verlangens; ze beschouwden alle dingen als van Jehovih en zichzelf als werkers om het goede aan anderen te geven.
3. Ze zeiden: Wij werden geschapen teneinde de wereld te helpen redden uit de duisternis, en ons te verheugen in ons eigen leven, vanwege het goede dat we kunnen doen voor anderen.
4. Zie, wij waren wezen en verworpelingen; Jehovih verbond ons met heel de wereld.
5. Aangezien ze dus wijsheid en reinheid in zichzelf bezaten en bovendien genoeg metgezellen hadden om uit te kiezen, kozen en huwden zij omwille van de liefde.
6. Geen enkel werelds streven bepaalde of beïnvloedde hun keuze in de hoop op een of ander voordeel wat betrof hun gehuwde partner.
7. En het geschiedde dat de nakomelingen, die door hen verwekt werden, inderdaad een nieuw ras op de wereld brachten, wat betreft wijsheid, liefde, reinheid en geestelijkheid, en ook nieuw wat betreft schoonheid en bevalligheid, iets dat nog nooit tevoren op de hele wereld geweest was.
8. En bij de geboorte waren zij al zo ontwikkeld dat, wanneer ze wat groter waren geworden, het onderwijs hen bereikte zonder boeken. Al wat voor hen nodig was teneinde met verstand alle dingen te volbrengen die voor stervelingen vereist werden, was te kunnen zien en te horen, hetzij stoffelijk of geestelijk.
9. En voor hen waren de hemelen als een open boek; de bibliotheken van de hemelen als de klank van stemmen die vol van wijsheid waren.
10. En de engelen uit de oude en de moderne tijd kwamen en stonden naast hen, en wandelden met hen en onthulden het verleden en de toekomst.
11. En nu had de faam van Shalam en haar mensen zich overal verspreid en zie, er ontstonden kolonies in het oosten, westen, noorden en zuiden.
12. Honderden beboste plaatsen en onbewoonde landen werden aangekocht en in cultuur gebracht.
13. De verstandigste en beste mensen begonnen uit de steden van Uz weg te trekken. Veel van de Uziërs, advocaten, predikanten, priesters en doktoren gaven hun beroep op. En ze gingen heen en zeiden: Helaas, wat heb ik voor goeds in de wereld tot stand gebracht? O Jehovih, leert U me de manier om in een van Uw koninkrijken te werken.
14. En sommigen van de rijken brachten hun geldmiddelen bijeen en riepen: Kom, jullie armen en hulpelozen! Kijk, ik heb land gekocht; kom hierheen en bouw een kolonie voor Jehovih.
15. En rechters en gouverneurs gaven ook hun beroep op, ze gingen meedoen met de Faithists en ze stichtten Jehovih's koninkrijk op aarde en brachten het in praktijk.
16. En koningen en koninginnen en keizers lieten hun tronen in de steek en gingen bij de armen

wonen.

17. Zo verspreidden zich de kolonies van Faithists in Jehovih naar alle richtingen en werden tot de voornaamste grondslag van de staat en van de wereld.

18. En toch was geen van deze kolonies gebonden aan geschreven wetten, noch had een van hen leiders of meesters, noch een of ander bestuur, behalve het Licht van Jehovih.

19. Ook werd geen kolonie gebonden door de gebruiken en geboden van een andere kolonie; maar zij allen leefden door het hoogste Licht dat tot hen kwam.

20. Ook bezat geen enkele man, vrouw of kind iets meer dan de kleren die hij of zij droeg; maar alle dingen behoorden toe aan Jehovih, toevertrouwd aan de zorg van de kolonie.

21. Ook bestond er geen koop of verkoop tussen de kolonies; maar zij ruilden met elkaar overeenkomstig de produktie, en zonder te letten op de waarde.

22. En al wie kwam en zich aansloot bij een kolonie en goud of zilver of waardevolle goederen van welke aard ook meebracht, schonk het aan Jehovih, en niet aan de kolonie, om te worden verdeeld overeenkomstig het licht daarvan voor de koninkrijken van de Vader.

23. Noch arbeidde er iemand voor de kolonie, maar voor Jehovih; noch huurde de een of de andere kolonie welke man, vrouw of kind ook om voor hem te werken.

24. Zodanig was dus Shalam en haar voorbeeld van het koninkrijk van de Vader op aarde, voor het oog van de wereld.

### **Einde van de geschiedenis van Shalam**

## HOOFDSTUK XXIV

1. Dit zijn de verslagen van de C'hoofdlieden van de koninkrijken van de Vader:
2. Jehovih scheidde de mensen, de Uziërs aan de ene en de Faithists aan de andere kant.
3. En Hij zei tegen de Uziërs: Omdat Ik riep en u niet kwam;
4. Omdat u zei: Uw koninkrijk kome op aarde gelijk het is in de hemel, en u geen hand uitstak namens Mij;
5. Omdat u zag hoe tallozen achter de alcoholische drank, het roken en de cocaïne aan gingen;
6. Omdat u niet opstond en zei: Houd uw handen thuis, satan!
7. Maar u het ontweek en vergunning verleende aan deze zonden;
8. En u een bezoedeld volk bent geworden;
9. Verslaafd aan dronkenschap en aan het roken en aan alle soorten losbandigheid;
10. Elk de schuld schuift op een ander en zich verstoep in eigengerechtigdheid;
11. Zodoende de deuren van uw liederlijke huizen openzet tot verleiding van de jongeren;
12. Daarom spreek Ik het oordeel over u uit.
13. Mijn heilige engelen zal Ik van uw steden terugtrekken;
14. En uit uw plaatsen van aanbidding;
15. En uit uw regering, en van uw wetgevers en heersers;
16. Want zij hebben Mij ontheiligd;
17. Wetten uitgevaardigd en vergunningen verleend om door te gaan met het kwaad, willens en wetens, omwille van de politiek;
18. Hopend op persoonlijke gunsten en gewin.
19. Want zij wisten dat, wat niet goed was voor de ene persoon, ook niet goed was voor een natie.
20. En dat, aan welke zonde ze zich ook overgaven, het vroeg of laat zijn eigen bestraffing zou meebrengen.
21. En ze zeiden: Wij verkrijgen enorme inkomsten uit de rechten en vergunningen voor deze ongerechtigheden!
22. Dus hopen ze zichzelf te rechtvaardigen door het met zichzelf op een akkoordje te gooien.
23. En Ik zei tegen hen: De inkomsten die zo ontvangen worden, zullen besteed worden aan

gevangenissen en armenhuizen en ze zullen niet toereikend zijn.

24. Omdat u vergunningen verleende, en de mensen bezoedelde, zullen de inkomsten niet opwegen tegen de vervuiling.

25. De misdadigers en paupers zullen een grotere last zijn dan wanneer u geen inkomsten ontving.

26. Ik toonde u dat een individu niet tegen Mij zou kunnen zondigen zonder, vroeg of laat, aansprakelijk tegenover Mij te worden, en Ik toonde u ook dat dezelfde verantwoordelijkheid en hetzelfde gevolg op precies eendere manier een natie of een volk zou overkomen.

27. Om deze redenen, en vanwege uw ontduiken van Mijn geboden, riep Ik Mijn God en Heren en Mijn heilige engelen en zei: Verspil uw tijd en arbeid niet langer aan de Uziërs;

28. En beantwoord ook hun gebeden niet, wanneer zij Mijn naam aanroepen;

29. En, ofschoon hun voornaamste heersers en wetgevers met de dood mogen worstelen en zij roepen: O Jehovih, geneest U onze opperste magistraat!

30. Zult u toch niet naar hen toegaan en hen ook geen dienst verlenen.

31. Want zij zijn een verwaand volk geworden en zeggen: Er bestaat geen God, en Jehovih is leeg als de wind.

32. U zult ze hun gang laten gaan; hun steden zullen vol misdaad geraken, want de engelen der duisternis zullen bij hen komen, en geen stad zal veilig zijn voor diefstal, moord en brandstichting.

33. En er zullen vagebonden over het platteland trekken, stelend, rovend en moordend.

34. En hun voormannen zullen steekpenningen aannemen, en hun rechters zullen heulen met de zonde; en de onschuldigen zullen in gekkenhuizen worden opgesloten.

35. En de gerechtigheid zal hen verlaten.

36. De werknemer zal gappen en stelen van zijn werkgever; en de werkgever zal anderen huren om te letten op degenen die bij hem in dienst zijn.

37. Maar zij zullen in alle dingen mislukken.

18. Maar Ik zal hen doen begrijpen dat Ik het Eerste Beginsel ben in alle dingen;

39. En dat Ik Gerechtigheid ben;

40. En dat Ik Reinheid ben;

41. En dat al wie een hand opheft tegen gerechtigheid, reinheid, deugd, wijsheid en waarheid, ook zijn hand tegen Mij opheft.

42. Ik maakte de levensweg als het bestijgen van een berg; al wie zich afwendt of omlaaggaat, zal zijn gang uiteindelijk berouwen, en op zijn schreden terugkeren.

43. Voor een natie en een volk, en voor een regering van een volk, ben Ik dezelfde.

44. Rechtvaardigheid zal het eerste en voornaamste zijn van alle dingen.
45. Hun bestuurders en wetgevers zal dit aan het verstand worden gebracht.
46. Als zij een monarchie vormden, houd Ik de koning voor verantwoordelijk.
47. Maar waar Ik de menigte zichzelf liet regeren, daar gaf Ik ook verantwoordelijkheid aan hen.
48. En zij streefden er niet naar om wetten voor een rechtvaardig bestuur voor het geheel te maken, maar zij trachtten bepaalde misdadige klieken te begunstigen, en wetten uit te vaardigen om ze te beschermen bij boosaardige praktijken, en in de handel in tabak, cocaïne en alcohol.
49. En geen mens trachtte nog langer een bestuurder of wetgever te zijn voor het welzijn van de mensen, of om Mij te dienen.
50. Maar hij streefde naar het ambt omwille van winst en opschepperij.
51. Daarom gingen Mijn heilige engelen bij hen weg en antwoordden niet langer op hun gebeden.
52. En de gerechtigheid uit de eerste tijd ging van hen heen.
53. En zij werden tot een natie van geldwolven en dienaren van de mammon.
54. En Ik zegende hun huwelijken noch hun huisgezinnen.
55. En de zoons en dochters hadden geen respect voor hun vaders en moeders; want, aangezien de vaders en moeders geen respect hadden voor Mij, kwam er gebrek aan eerbied en ellende over hen.
56. En hun zoons en dochters werden losbandigen en leeglopers, en ze groeiden op voor niets goeds onder de zon en rekenden op hun schrandereheid om een leven van zonde en luxe te verwezenlijken.
57. En er kwam geen vrede voor al wie trouwde; maar twist en jaloezie en verbittering.
58. En hun nakomelingen daalden in de graden en werden verschoppelingen en paupers en criminelen.
59. En echtelieden riepen van alle kanten om een scheiding.
60. En de wetgevers stonden het toe en begunstigden hen; maar kijk, het kwaad vermenigvuldigde zich op de aarde.
61. Uit medelijden riep Ik hen toe en zei: U maakt altijd maar wetten, maar Mijn koninkrijk komt niet langs de weg van menselijke wetten. Tenzij u zich omkeert en opnieuw begint, is er geen hulp voor u onder de zon.
62. Maar zij wilden niet naar Mij luisteren.
63. Toen stuurde Ik Mijn engelen naar hen toe om hen dezelfde dingen te leren die vanouds onderwezen werden, waaronder: zoals u zichzelf op aarde bindt, zo zult u in de hemel gebonden zijn; zoals u op aarde leeft en slechts het ego dient, zo zult u, in een egoïstische hemel, Mijn es-werelden binnengaan.



64. Maar zij ontkenden Mijn engelen, en mishandelden Mijn zieners en profeten.

65. In hun gevoel van eigenwaarde wierpen zij zich op om Mij te oordelen en ze zeiden: Er is geen Al Persoon; er is niets, behalve bepaalde natuurlijke en goddelijke wetten, en ze zijn stom als de wind; ze zien niet en ze horen niet.

66. Toen riep Ik uit over de aarde: De tijd van Mijn koninkrijk is gekomen. Nu is het de tijd van Mijn bestuur bij de stervelingen.

67. En zij die geloof hadden, kwamen; en kijk, zij hebben voor Mij gebouwd.

68. Ik bezit een nieuw volk op de aarde.

69. Wederom riep Ik Mijn God en zijn engelscharen en Ik zei: Luister, Ik heb het kaf van het koren gescheiden; Ik heb de schapen van de bokken gescheiden.

70. Gaat u naar degenen die Mij dienen in de praktijk van Mijn koninkrijk, want zij zullen tot het voornaamste volk op heel de wereld worden.

71. Zij zullen zich verheugen en in alle dingen gedijen; zij zullen liederen van blijdschap zingen.

72. Hun zoons en dochters zullen hen tot eer zijn en een heerlijkheid in Mijn huisgezin.

73. Omdat zij ernaar streven Mij te dienen door goede werken in praktijk te brengen met al hun wijsheid en kracht.

## HOOFDSTUK XXV

1. Deze regel schiep Ik in al Mijn werken, zegt Jehovih: Wanneer Ik de mensen scheid, gaan de goeden bij de kwaden vandaan.
2. Evenals Ik de Israëlieten uit Egypte weghaalde.
3. En al wie weggaat, gedijt in Mijn hand; Ik maak hen tot een eeuwig volk.
4. Maar zij die blijven, gaan in vernietiging ten onder; en zij raken onbekend op de aarde.
5. Hun voormannen worden vergeten, en hun meest wijze lieden verliezen hun aanzien in een duizendjarige geschiedenis.
6. Zie, Ik had deze dingen bekend laten maken aan de geslachten van de aarde.
7. Toen Ik de Faithists van de Uziërs scheidde in het Kosmon tijdperk, zond Ik engelen om hen te waarschuwen. Ik zei tegen hen:
8. Vlei uzelf er niet mee dat de mens alle wijsheid in zich heeft; Ik zeg u dat Ik met de rechtvaardigen ben; de macht zal niet triomferen door middel van onrecht. Zie, er zal een oordeel over dit volk komen.
9. Wanneer Ik hen begin te roepen, zullen Mijn uitverkorenen komen en Mijn koninkrijk grondvesten; en zij zullen elk jaar steeds vlugger komen.
10. En de Uziërs zullen tot misdadigheid vervallen, ieder jaar steeds meer.
11. En kijk nu eens wat er gebeurd is!
12. De prins van de duivels overviel de Uziërs en hij zei:
13. Meen niet dat ik kom om vrede te brengen op aarde; ik kom niet om vrede te brengen, maar het zwaard.
14. Ik kom om de man op te zetten tegen zijn vader, en een dochter tegen haar moeder.
15. Toen dus Mijn engelen kwamen in het belang van Mijn koninkrijk, deed de prins van de duivels een inval in de plaatsen van de goddelozen.
16. En, al wie Mijn engelen ontving, en gerechtigheid uitoefende, werd overvallen door de prins van de duivels, en onbarmhartig bejegend met vervloekingen en martelingen.
17. Maar Ik riep de rechtvaardigen daar vandaan, en zij stichtten Mijn koninkrijken voor Mij.
18. En Ik zei tegen de Uziërs: Laat dit een getuigenis van de kracht van de ALMACHTIGE voor u zijn;
19. U houdt u bezig met het bouwen van oorlogsschepen en schuilplaatsen voor verdediging, met torpedo's en met alle soorten kwaadaardige uitvindingen;
20. Maar Ik zeg u, dat deze natie, deze regering en deze mensen niet zullen worden aangevallen in de plaatsen die u bouwde.

21 Het komt van binnenuit.

22. Want Ik zal de rechtvaardigen weghalen en niemand anders dan de schurken zullen uw belangrijke ambten aanvaarden.

23. En deze kwestie zal vat op u krijgen op de manier van het kwaad, ieder jaar steeds meer in deugd achteruit gaand.

24. Kijk daarom naar uw graad, beoordeel de woorden van de ALMACHTIGE.

25. Mijn handen vormden de tekenen van de tijden.

26. Zoals de huurder vandaag één man huurt om op een andere te letten, evenzo zal het u overkomen in de grote kantoren van uw regering.

27 Met macht en geweld zult u hopen de prins van de duivels te overwinnen, maar u zult er niet in slagen.

28. En naar gelang u aan corruptie ten onder gaat, evenzo zullen de Faithists weggaan naar Mijn koninkrijken.

## HOOFDSTUK XXVI

1. De C'hoofden zeiden: En Jehovih gaf voorspoed aan de Nieuwe Koninkrijken zoals ze spottend genoemd werden, want het waren geen koninkrijken, maar het tegenovergestelde.
2. Jehovih had gezegd: Een republiek kan niet het hoogste Licht volgen; zij volgt de meerderheid. En een meerderheid is, en was en zal altijd het mindere licht zijn.
3. Daarom is een republiek niet het allerhoogste bestuur; en aangezien alleen de Allerhoogste uiteindelijk kan triomferen, interpreteert u wat er zal gebeuren.
4. De C'hoofden zeiden: Maar velen begrepen het niet. Niettemin hadden de Faithists weinig gemeen met de Uziërs.
5. De Faithists vestigden een wederkerigheid tussen de verschillende kolonies.
6. Want sommige waren geschikt voor de landbouw en sommige voor de fabricage.
7. En zij wisselden de produkten uit, dus bestond er geen koop of verkoop tussen hen.
8. En het gebeurde ook dat, aangezien sommige kolonies in het zuiden lagen waar het warm was, en sommige in het noorden waar het koud was, de mensen zich naar de een of andere plaats begaven die geschikt voor hen was, en hun lidmaatschap voortzetten waar ze ook heengingen.
9. Dus gebeurde het, in Jehovih's koninkrijk op aarde, dat ze zonder regering waren zoals die van de mensen.
10. En dit was de volgende hogere toestand die na de republiek kwam.
11. De engelen van Jehovih, die bemerkten dat dit ging gebeuren, zeiden tegen de Faithists:
12. Maak je niet zo druk over het aannemen van nieuwe wetten voor de Uziërs; neem ook niet deel aan het bestuur, of ze nu dit of dat doen.
13. Want er zullen vele mensen opstaan en zeggen: Als de regering een wet voor de vrede zou uitvaardigen; of, als de regering de handel en de fabrica zou verbieden van deze vloek of die vloek.
14. Maar wij zeggen je dat al deze dingen zullen mislukken. Jullie moeten niet vertrouwen op het goddeloze om een goddelijke zaak te verrichten.
15. De samenlevingen zullen mislukken; het genootschap van de vrede zal tot een klucht worden; de vereniging tegen drankmisbruik zal uit het oog verloren raken.
16. Zelfs de kerken die de vrede en de onthouding van sterke drank verkondigen, zullen de vrede en onthouding niet omarmen. Zij zullen vriendschappelijk omgaan met handelaren in drank en met kolonels en generaals van de oorlog, omwille van de politiek.
17. De bluf van de Uziërs zal zijn: Dit is een tehuis voor alle volken; maar niettemin zullen ze zelfs middenin hun opschepperij verboden uitvaardigen die het tegendeel behelzen.
18. Want zij behoren tot het lagere licht; niets kan hen de andere kant op doen keren.
19. Onder het predikaat vrijheid zullen ze het recht opeisen om goddeloos te handelen.

20. Maar jullie zullen uit hun midden weggaan, en tot een apart volk op de wereld worden.

21. Zo gebeurde het; de mensen werden gewaarschuwd door God en zijn engelen, en door Jehovih die spreekt in de ziel van de stervelingen.

22. En zij die uit de Geest waren geloofden; maar zij die uit het vlees waren geloofden niet.

23. Steeds verder gingen deze beide volkeren uiteen. En de gelovigen die vertrouwen in Jehovih hadden, brachten rechtvaardigheid in praktijk en stegen steeds hoger in wijsheid en reinheid. Maar de ongelovigen gingen onder in de duisternis; ze raakten verstrooid en verloren op het aardoppervlak.

24. Zodoende slokte Jehovih's koninkrijk alle dingen zegevierend op; Zijn heerschappij strekte zich over alles uit, en alle mensen woonden in vrede en vrijheid.

**Einde van het Boek van Jehovih's Koninkrijk op aarde**

**en ook het**

**einde van OAH SPE**

## OPMERKINGEN VAN DE UITGEVER.

- 1) We begrijpen uit deze uitdrukking en ook uit het boek zelf, dat hetgeen vermeld wordt als zijnde in het verleden, nog niet gebeurd is. In dit opzicht is het een beeld uit de toekomst, zoals in de werkelijke praktijk zal worden aangetoond. De naam "Tae" is natuurlijk alleen figuurlijk bedoeld en geen persoon met die naam, zoals verklaard wordt, maar een representant, iemand met een decoratieve functie. Zie Boek van Ben.
- 2) Wereldlijke mensen. Zie Boek van Ben.
- 3) Es zal, in dit geval. "geestelijk gezind" betekenen. Zie Boek van Ben.
- 4) De namen "Aborn" en "Thurtis" zijn, terecht, ontleend aan het Hebreeuws. Ik sta versteld over de omvang van deze familie van filosofen, Aborn en Thurtis. Zij worden in alle tijdperken van de wereldgeschiedenis afgebeeld, zelfs voor de periode van Sodom en Gomorrah. En onder de zogenaamde progressieve denkers van vandaag zijn het er duizenden. Ze komen voor onder alle soorten namen, van vrije liefde tot vrijdenkerij. Ik heb er veel van onderzocht voor wat betreft hun geloof in een Al Persoon, een Schepper, Jehovih, en ik ontdekte dat geen van hen Hem aanvaardt. Zij beschouwen zichzelf als goden en godinnen.
- 5) Mattheus 10 vers 34.
- 6) Ofschoon de christenen hun engelen graag met vleugels zien, geldt dat niet voor de staart, waarvan sommige volken opscheppen over de lengte.
- 7) Tot aan deze tijd zijn er tienduizenden spiritualisten die getuige zijn geweest van al hetgeen in dit hoofdstuk wordt beschreven; voor zover het het zingen en spreken van de engelen betreft. De woorden in de zang zijn echter van een hogere orde dan hetgeen er gewoonlijk in de zogenaamde geestelijke kringen gezongen wordt.
- 8) Een zarathoestrische hoed is een kardinaalshoed, en oorspronkelijk rood als bloed, zoals gezien wordt in de geschiedenis van Zarathoestra. Hij heeft geen rand en is een zinnebeeld van de vernietiging van de Faithists in een leeuwenkuil. Hij wordt ook gebruikt in de ritens van Emethachavah. Zie Boek van Saphah.

## COMMENTAAR OP OAH SPE

Twee soorten literatuur zijn er al gedurende enige duizenden jaren op de wereld. Men noemt ze "heilig" en "profana" Hun voornaamste kenmerkende verschillen zijn, dat de eerste van een andere wereld naar deze wereld gekomen schijnt te zijn, en de laatste alsof het het werk van een mens was, die naar buiten kijkt, zoekend...

Deze zogenaamde heilige boeken komen niet dikwijls, maar ze leiden een heel lang leven. De profane boeken verschijnen de hele tijd, maar voor het grootste deel sterven ze weer heel gauw uit na hun komst.

Heilige boeken van een of ander groot belang verschijnen slechts eenmaal in de twee of drieduizend jaar, en ze komen op een tijdstip dat ze gewenst worden. Onbevreesd overvallen zij ons. Onze vroegere doctrines en filosofieën worden door hen genegeerd. Zij schijnen niets speciaals te raadplegen; geen mensen of boeken, maar ze beschrijven een eigen baan.

Hun favoriete onderwerpen zijn geschiedenis, en de aangelegenheden van goden en engelen. Onze datums en tijdrekening worden genegeerd. Men zou van deze bijbels kunnen zeggen, dat ze net zijn als een rechter die is gekomen om een zaak te beslechten. De wereld draait verder, gedurende twee of drieduizend jaar, met haar talloze duizenden schrijvers die boeken schrijven, maar alles is in verwarring. Niemand weet wat te denken of wat er werd bewezen, noch wat er kan worden geloofd. Dan verschijnt het heilige boek, als een rechter, en brengt de zaken in orde, of beweert het te doen.

Enige tijd geleden hadden we hier een "profane" openbaring van Charles Darwin, op zoek naar iets dat hij niet kon vinden; proberend iets te bewijzen dat, indien het werd bewezen, niets zou bewijzen. Hij jaagde de oorsprong van de mens een beetje verder na, en liet hem daar. Hij slaagde er totaal niet in om de oorzaak van de verschillende soorten aan te pakken. Hij veranderde het woord 'schepping' in 'evolutie', en liet het daar. De oorsprong van het leven liet hij daar, waar het altijd was geweest.

In deze "bijbel", OAH SPE genaamd, wordt echter gesteld dat deze kwesties zijn geregeld. Het Boek van Jehovih en het Boek van Sethantes verschaffen ons geen bewijs dat van waarde is om als zodanig te worden vermeld. De doctrine van één diersoort die zich verandert in een andere, wordt in één enkel vers verpletterd. De lage toestand van het eerste mensenras wordt vermeld, maar het was niettemin een mens en geen aap of welk ander dier ook. Dat er engelen naar hem toekomen en bij hem wonen, verlangt van ons dat we het spiritualisme begrijpen, eer we kunnen bevatten wat er in deze boeken staat. Om te vernemen hoe materialisaties plaatshebben, verwijs ik naar de uitgebreide spiritualistische literatuur, die sinds de tweede helft van de vorige eeuw is verschenen. Daardoor ontstaat een beter begrip van de scheppingsorde, zoals die in het Boek van Jehovih wordt uiteengezet. Wat betreft het historische gedeelte van Oahspe tot aan het Boek van Kosmogonie, daar ga ik aan voorbij, afgezien van het feit dat het overeenstemt met de mythologie en legenden van de Ouden. Het verhaal van de zondvloed is over de hele wereld bewaard gebleven. De ondergang van een continent, zoals dat in het Boek van Aph wordt vermeld, verschaft ons een gemakkelijke interpretatie van de gelijksoortigheid in kenmerken van de talen en rituelen van de Hebreeën, Chinezen, Oost-Indiërs en Noord-Amerikaanse Indianen.

Het Boek van Kosmogonie is de brutaalste uitdaging die ooit aan het adres van de wetenschap en de filosofie werd bezorgd. Het gooit een groot deel van onze planetaire filosofie, zoals we die nog steeds in onze scholen leren, ondersteboven. Er bestaan vele boeken die door christelijke predikanten en priesters zijn geschreven met betrekking tot de heilige boeken van India en China; maar ze tonen

zoveel oneerlijkheid in hun vertalingen dat ik ze hier niet kan voorstellen. Het oogmerk van de christelijke auteurs, om te bewijzen dat de joodse bijbel het oudste boek ter wereld is, is gebaseerd op de veronderstelling dat Mozes er iets van schreef. Feit is echter, dat de bijbel vele honderden jaren na zijn tijd werd geschreven. Gedurende mijn eigen onderzoekingen, die ongeveer twintig jaar bedroegen, kwam ik tot de slotsom dat er in geen enkel deel van de wereld een betrouwbare geschiedenis bestaat, die ouder is dan 2500 jaar. Er is niets voorhanden om de tijd van Zarathoestra, Abram of Brahma te bewijzen. Het kunnen cyclussen zijn geweest, zoals in Oahspe wordt uiteengezet.

In het Boek van Jehovih worden we voorgesteld aan iets nieuws in de filosofie over het scheppen van het levende, dat wil zeggen: het Se'mu-tijdperk, en het neerregenen van se'mu op de aarde. Deze geleichtichte toestand gaat vooraf aan de bezieling tot leven. Is dit het protoplasma van Darwin?

Wat de oorsprong van de mens betreft, in het Boek van Jehovih, hoofdstuk VI vers 11, toont Jehovih dat Hij er was. De term A'su en die van Adam zijn identiek, zoals we van Saphah vernemen, en het betekent: een geest, tot leven gekomen in de aarde, dat wil zeggen: A = aarde, su = geest, verenigd. In de daaropvolgende verzen vinden we de oorsprong van de mens zo als hij nu is, het resultaat van een samengaan van engelen met A'su. Het moderne spiritualisme heeft het ontstaan uit de zijde van de sar'gis (medium) aangetoond, de verschijning van een engel.

Al de heilige boeken op de wereld, die het onderwerp over de oorsprong van de mens behandelen, geven ongeveer hetzelfde verslag. In de joodse bijbel wordt gezegd, dat Eva uit een rib werd geschapen. Ze werd verleid door de aarde. De andere heilige boeken zeggen hetzelfde.

Oahspe bevestigt ze, maar geeft een veel vollediger filosofie. Over de geschiedenis van de zondvloed kan ik zeggen, dat ik de hele wereld heb bereisd, en bij nagenoeg alle mensentypen heb gewoond en dat ze allemaal een legende over de vloed kennen. Het in Oahspe gegeven verslag, over een verzonken continent in de Stille Oceaan, is de meest waarschijnlijke interpretatie.

Het verklaart ons vele van de vraagstukken met betrekking tot de stammen van de mensen en hun gelijksoortige spraak. Daarom accepteer ik (uitg.) het verslag over het verzonken continent als een waar gebeurde geschiedenis.

Wat de talen betreft, het Boek van Saphah verheldert vele tot nu toe onverklaarbare mysteries. Een aardse taal (het Panisch) zou het meest natuurlijk bij de mens passen, om alles te benoemen met de naam (klanken) die het uit.

We kunnen dit zien uitgebeeld in het hedendaagse Chinees; de slang, het schaap, de koe, het paard en, in feite vele dingen, worden genoemd zoals zij zichzelf noemen: his, es, ba-bah, gowh, neeh-h enz. Toen de mens ging schrijven en eigenmachtige uitspraken maakte, begon hij de oorspronkelijke benamingen kwijt te raken.

De Yi-hai taal was een ander uiterste; het samenvoegen van eenlettergrepige woorden, vanwege de samenstellingen van de dingen zelf. Wij doen dat zelf ook, zoals: nitro-glycerine. oxy-chloride enz., met een onderscheidene betekenis voor elke lettergreep.

Uit deze talen zijn al de talen op de wereld voortgekomen.

Walter Lockwood. 1882



## **BEWIJS VAN DE ECHTHEID VAN DE AARDSE VERSLAGEN VAN OAH SPE**

Door Roger H.Aston

Bewerkt en herzien door  
C.W.Ward en A.Frost  
met aanvullingen van R.K.Hougee

Het boek Oahspe werd door middel van het mediumschap van John Ballou Newbrough in 1881/82 aan de wereld gegeven. Via een strenge discipline verkreeg Newbrough wonderlijke, paranormale krachten. Toch is er in zijn levensloop geen bewijs te vinden dat hij enige kennis bezat van antropologie of archeologie. Derhalve kan men er niet uit afleiden, dat een dergelijke kennis de zuiverheid zou kunnen kleuren van hetgeen door of via hem tot uitdrukking werd gebracht, terwijl hij werd overschaduwd.

Mr. Astons monografie is niet alleen bedoeld om het gedeelte over de historische kant van Oahspe duidelijker te maken voor de lezers, maar ook om zowel de student als de scepticus te overtuigen van de nauwkeurigheid. Hoe meer men verder leest, hoe meer men te weten komt over de dageraad van de geschiedenis, en wat voor een hoeveelheid weinig bekende details over de vroegere tijden van de mens er wordt onthuld. De ontdekkingen van de archeologen worden in een nieuw licht gezien; antropologen ontvangen nieuwe stof tot nadenken; geen van hun disciplines bevindt zich op erg vaste grond voor wat betreft de vroege periode die hier in aanmerking wordt genomen.

Er worden vele uitspraken in Oahspe gedaan, die pas onlangs werden bevestigd door erkende autoriteiten in hun respectieve vakgebied. Zodoende wordt de waarheid van hetgeen er via Dr.Newbroughs schrijfmachine op papier kwam te staan als hij werd overschaduwd, bijzonder versterkt.

Wanneer de materiële kant van Oahspe dus grotendeels kan worden bevestigd, volgt daar dan niet uit dat ook de geestelijke geschiedenis van de aardse hemelen, alsmede de leringen die klaarblijkelijk afkomstig zijn van de hoogste gedachteniveaus, vermengd als ze zijn met de aardse en uit dezelfde bron, zeer zeker de diepste overweging waard zijn?

De bewerkers.

## (1) GABRIËL

Gabriël, alias Thoth, was degene die de mohammedaanse godsdienst (Islam) grondvestte. Tevoren had hij duizend jaar lang gediend als kapitein van de geestelijke legers van Looeamong, die voor zichzelf de titels Heer en God aannam, en rond 70 v.Chr. in de hemel en op aarde liet verkondigen dat hij de Kriste (Christus) was; een Ahamische (Egyptische) uitdrukking voor Al Kennis (Eskra XLVII:3). Gedurende de beginjaren van zijn aanvoorderschap wordt van Gabriël vermeld, dat hij de naam Thoth droeg. (De familienaam Thoth kan zijn afgeleid van de Egyptische Thoth uit ongeveer 3500 v.Chr., maar dient er niet mee verward te worden. Deze Egyptische Thoth was een vermaard helderziende, leraar en filosoof onder de inspiratie van de Egyptische god Osiris in dat tijdsbestek). In 553 v.Chr., volgens de bijbelse tijdrekening, nam Thoth het pseudoniem Gabriël aan, zoals we kunnen zien in Daniël 8:16, toen hij aan Daniël verscheen als een engel in de gedaante van een man, terwijl Daniël in een diepe trance verkeerde. Op een later tijdstip kunnen we zien dat het dezelfde aartsengel was, die in het N.T. wordt vermeld in Lucas 1:26, "waar hij door God (Looeamong) wordt gezonden naar een stad in Galilea, genaamd Nazareth"

Voorts ontdekken we dat het Gabriël (alias Thoth) was, die enige duizenden engelen in dienst had om Ezra en zijn talloze schrijvers bij te staan.

Door hun inspiratie werden de boeken van de Ezra-bijbel (Heilige Schrift) geschreven en samengesteld volgens de geboden van Looeamong (Eskra XLI:31) nadat Ezra en zijn schrijvers gebruikgemaakt hadden van de Egyptische verslagen voor het verhaal van de Exodus van de Hebreëen (Arc van Bon XX:17) en het boek Genesis. De Ezra-bijbel is derhalve niet afkomstig uit de tijd van Mozes (1550 v.Chr.) maar uit de tijd van Ezra in 496 v.Chr. (Het is opmerkenswaardig dat het slechts betrekkelijk kort geleden is dat een geleerde als P.E.Cleator in zijn boek "The Past in Pieces" uit 1957 vermeldt over de wezenlijke bronnen van het Oude Testament, als hij schrijft (pag.46): "onder meer wordt onmiskenbaar bewijs aangevoerd dat welbekende delen van het O.T. werden ontleend aan de vroegste overleveringen en geschriften van de Moabieten, Kanaanieten, Edomieten, Egyptenaren, Babyloniërs en Sumeriers").

Bovendien onthult een nadere bestudering van Oahspe, dat nog maar kort geleden enige van de zogenaamde "onvervulde profetieën" nu inderdaad vorm gaan aannemen, getuige de toegenomen pogingen van de westerse, christelijk religieuze sekten om zich te verenigen, zoals voorzeggd in Oahspe (Boek van Es XVII:18).

## (2) JEHOVIH

De Foenicische titel Jehovih (Saphah, Semoin:9) werd in het Hebreeuws verbasterd tot Jehova, mogelijk via Jehova uit de Ebraïsche taal (Saphah, Semoin:9), die direct voorafging aan het Hebreeuws (zie Saphah, afb.65 "Boom der talen") en behoorde tot de Parsi'e natie (5e Boek v.d.Vijf Heren III:14), of de Parseiers of vroege Perzen uit ongeveer 10.350 - 7050 v.Chr., (Boek v.d.Oorlogen XLVIII:11 en Arc van Bon XIV:2) die later bekend werden als de Arische Parsees of Parsies, waarvan men er sommigen nog aantreft als een afgescheiden handelsgemeenschap rond Bombay, levend volgens de doctrines van Zarathoestra. (zie "Onze mysterieuze wereld" pag.88-89. van Holkema en Warendorf - vert.)

De uitdrukking Jehovih, voor de DE SCHEPPER of GROTE GEEST wordt in de oude pictografische afbeeldingen getekend als een cirkel en een kruis - het kruis met uitgestrekte armen tot buiten de cirkel zo prachtig verklaard in Oahspe (4e Boek v.d.Vijf Heren I:17+18) en (Saphah, Semoin:9). Dit kan men nog steeds zien in de vorm van het Keltische kruis. waarover L.A. Waddell in zijn "Phoenician Origin of the Britons and Scots" pag.298 zegt, dat het niet bij de Kelten behoorde, maar werd ingevoerd door de Catti (Hittieten) de Foenicische Barats of Britten, als deel van hun zonnecultus. Deze naam verwijst ook naar zijn oorspronkelijke vorm als EOIH in het Foenicisch en Eloah in het Hebreeuws, met de meervoudsvorm van Elohim, om de goden aan te duiden zoals toegepast in Genesis 1:1, maar nu vertaald in het Engels (en Ned.) als "God", in die zin dat met het meervoud bedoeld wordt de Drieëenheid van Personen uit te drukken in de eenheid van de godheid.



:afb.99 Parsen van India

Een dergelijke veronderstelling heeft zijn voor en tegen, want in het verslag over de stichting van de Federatie van de Heilige Geest (Eskra XIII:10) door Kabalactes, Ennochissa en Looeamong, krijgen we een meer realistisch idee over hoe deze Drieënige Goden de mensheid hun doctrine oplegden van

de Drievuldigheid van de Vader, de Zoon en de Heilige Geest (Eskra XLI:6).

Tot besluit kunnen we zien, dat de oude Grieken een onteerde vorm van de uitdrukking Eloih vereeuwigden in de naam van hun zonnegod Helios, wiens titel overgaat op de term "heliolitisch" (van een zonnesteen), om de beschaving van de Ghans of Khans (Prinsen of Heren) aan te duiden, de afstammelingen van hetgeen de antropologen de Cromagnon mens noemen. Hun beschaving werd gekenmerkt door de zogenaamde megalithen (grote steenstructuren) en de zoonanbidning (Osiris XI:21).

Afb: 99a Het zonnekruis van Ahenny Ierland

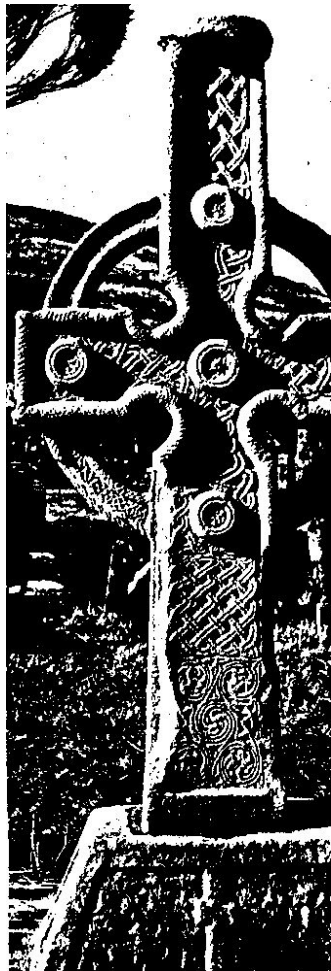



Afb 99b Het zuidelijk zonnekruis

### (3) DE BETEKENIS VAN DE TITEL: OH-AH-SPE

In het inleidende hoofdstuk van Oahspe lezen we:

"Niet onfeilbaar is dit boek Oahspe, maar om de stervelingen te leren hoe het vermogen te krijgen de

Stem van de Schepper te horen...en omdat het in verband staat met aarde, hemelruim en geest, wordt het Oahspe genoemd". (Oahspe 24+26). Let er op dat deze titel 'Oahspe' een betekenis heeft in de oude pictografische opschriften, want 'Oh' betekent in deze oorspronkelijke taal 'hemel', getekend als een halve cirkel; terwijl 'ah' de vorm van spraak voor de aarde voorstelt, getekend als een rechte lijn en 'spe' in de open figuur van een speer, met de betekenis van een geestelijk mens of gebied. Zie Saphah, tablet van Semoïn, afb.66, als we de symbolen 2 en 1 en 116 lezen (Saphah, Semoïn). Van dergelijke oorspronkelijke symbolen en een kennis van hun betekenis kan worden aangetoond, dat ze tot in de moderne tijd zijn vereeuwigd door de roodhuiden van Noord-Amerika, want als we kijken naar het hoofdstuk van pictografie (beeldschrift) in Longfellow's beroemde "The Song of Hiawatha" (de Ea-Wah-Tah uit 3950 v.Chr.) vinden we de poëtische beschrijving over hoe Hiawatha:

"Uit zijn buidel nam hij zijn kleuren,  
nam zijn verf van verschillende kleuren.  
Op de gladde bast van een berkeboom,  
schilderde hij vele vormen en figuren,  
en elke figuur had een betekenis;  
elk stelde een woord of gedachte voor.  
Voor de aarde trok hij een rechte Lijn,  
voor de hemel, een boog erboven;  
wit was de ruimte ertussen voor de periode van de dag,  
gevuld met kleine sterren voor de tijd van de nacht"



Afb 101 Een van de Doden



#### (4) AARDSE ONDERWERPEN UIT DE HISTORISCHE VERSLAGEN VAN OAH SPE.

Mohenjo-Daro. Dit was een stad, gelegen aan de oevers van de rivier de Indus, in het district Larkana van Sind in West-Pakistan. Oahspe, geschreven in 1881, wijdt een heel hoofdstuk (XLVI Boek v.d.Oorlogen tegen Jehovih, een van de nu ontdekte z.g. verloren boeken die worden vermeld in Numeri XXI:14 in de bijbel als het "Boek van de oorlogen des Heren") aan de beschaving van de Indus-vallei, toen die grote rivier bekend stond als de Euvisij in het dal van Rajawichta, en aan Mohenjo-Daro, de voornaamste grote stad, die de naam Ctdar droeg.

In de tempel van deze grote stad bevond zich een bibliotheek, die de geschiedenis bevatte van de belangrijke gebeurtenissen die teruggingen tot 2750 v.Chr., en hij werd uiteindelijk vernietigd, tegelijk met 37 andere grote steden uit die periode, zoals Harappa, rond 1550 v.Chr. De identificatie van de stad Ctdar als die van Mohenjo-Daro kan worden bevestigd door de levendige beschrijving van het "grote bad", geconstrueerd in het midden van de tempelvloer, het enige van zijn soort dat in Oahspe wordt beschreven, of dat werd ontdekt en werd beschreven door archeologen in het voornaamste artikel over de opgravingen, verricht in Mohenjo-Daro. Deze plaats werd voor het eerst onder de aandacht gebracht door R.D.Banerji van het Archeologisch Onderzoek in 1922 en vervolgens opgegraven door Sir John Marshall, en later door E.J.Mackay en Sir M.Wheeler.



Afb.102 Het Grote Bad

De datums in Oahspe, zoals boven vermeld, komen nauwkeurig overeen met het archeologische verslag waarin wordt bevestigd dat: "voorlopig wordt aangenomen dat deze beschaving heeft bestaan vanaf ongeveer 2500 tot 1500 v.Chr.." (Zie de "Indusbeschaving", uitg.Elsevier 1967 en "Onze mysterieuze wereld", pag.192 e.v., uitg. v.Holkema en Warendorf).

## (5) DE GROTE PIRAMIDE VAN GIZEH

Als we terugkomen op het "Boek van de Oorlogen tegen Jehovih", (XLVIII:26 t/m 29) zien we de betekenis van de bijzondere oriëntatie van de grote piramide van Gizeh, volgens de vier punten van het kompas. Er is eveneens informatie die het feit onthult, dat hij niet werd gebouwd door koning Thothmes I, tot circa 1900 v.Chr.. (in tegenstelling tot de door

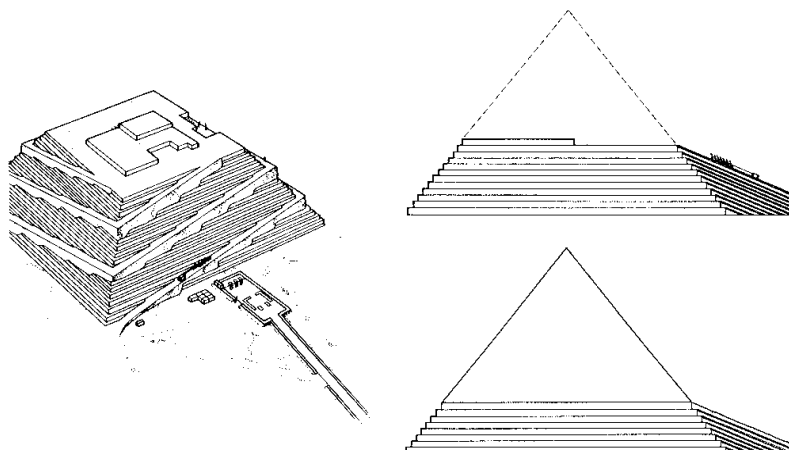

Afb. 103 Bouw van de grote Pyramide ( boek van Oorlogen)  
XLIX verse 16

.de Egyptologen aangenomen datum van ongeveer 2700 v. Chr.), maar bekendstond als de Tempel van Osiris (Oorlogen XLIX:19), zoals voorgesteld maar nooit eerder bevestigd werd, waar hij met deze bepaalde naam wordt genoemd op zeven plaatsen op de pag.43, 44, 256 en 358 van het fameuze zogenaamde Egyptische "Dodenboek" (uitg.1953), vertaald en gepubliceerd door de vooraanstaande Egyptoloog Sir E.A.Wallis Budge, M.A.,Litt.D.,D.Lit., onder de titel van "The Chapters of Coming Forth", aan het eind van het jaar 1897, ongeveer 15 jaar na de publikatie van Oahspe. Ofschoon sommige van de papyri, die hoofdstukken bevatten van de "Theban Recension" door M.Melville in het jaar 1886 werden gepubliceerd, was het, volgens Budge, slechts op een later tijdstip dat de papyrus van Ani werd ontdekt. Deze papyrus is het, die de eerste passages bevat die verwijzen naar de Tempel van Osiris.

## IDENTITEIT VAN THOTHMA

De tot nu toe onverdachte naam Thothma (Thothmes), aan ons doorgegeven als de belangrijkste koninklijke titel voor de bouwer van de grote piramide, kan niet bevestigd worden via enige, nog bestaande dynastieke lijst van de Egyptische koningen. We hebben echter één belangrijke aanwijzing voor wat betreft zijn identiteit, doordat hij in Oahspe vermeld wordt als zijnde "plotseling gestorven op de dag dat hij honderd jaar oud werd" (Oorlogen L:39). De enige Egyptische koning waarvan door Manetho op zijn lijst van koningen wordt vermeld dat hij de leeftijd van honderd jaar bereikte, staat opgetekend als PHIOPS, de vierde koning van Elefantine in de vijfde dynastie (2492-2345), volgens Eusebius (p.53), maar verschoven naar de zesde dynastie (2345 - 2181) als de vierde koning van Memphis, volgens Africanus (p.55); terwijl de Cambridge Ancient History hem vermeldt als Nefekare, alias Phiops II, van de zesde dynastie, genoteerd als de vijfde koning. Bovendien staat hij op de lijst van koningen van Thebe (p.221) met een voetnoot, die verklaart dat hij dient te worden gelijkgesteld met Phiops, naar wie ook wordt verwezen onder de alternatieve titel Pepi II. Het is hier echter niet de bedoeling om ons verder te verdiepen in dit aspect van Thothma's identificatie, aangezien het nog altijd te onduidelijk is. Oahspe laat ons zien dat Thothma stierf, na zijn mislukking als adept in de esoterische kunsten, om een staat van onsterfelijkheid in het vlees te bereiken (Oorlogen L:38), door middel van de doodsslaap (diepe trance - catalepsie waarbij de tong wordt ingeslikt)(Oorlogen L:5), in praktijk gebracht in de Kamer van Leven en Dood - bij ons bekend als de Koningskamer van de Tempel van Osiris of grote piramide (Oorlogen XLIX:19), merkwaardig genoeg speciaal met die naam vermeld in het 25e hoofdstuk pag.357 en 358 van het zogeheten "Dodenboek", vertaald door Sir E.A.Wallis Budge, waarvan de eerste uitgave werd gepubliceerd in 1897, vijftien jaar na de openbaringen over de grote piramide in Oahspe.

Zoals algemeen bekend is, werd de constructie van de grote piramide - vermaard als het "eerste wereldwonder" voor de Grieken - volgens Herodotus uitgevoerd door de Egyptische koning CHEOPS (of Khufu).

Het is relevant om hier op te merken dat Herodotus, in hoofdstuk 123 van Boek II direct voorafgaand aan zijn historie van Cheops, voor een verslag zorgt over de Egyptische doctrine van de zielsverhuizing na de dood van de dierlijke - naar de menselijke vorm (metempsychosis), waarover de bewerker van zijn historie, E.H.Blakeney, verklaart: "er kan geen spoor worden gevonden in de Egyptische religie, in de vorm, waarin Herodotus die geeft". Niettemin was het deze identieke doctrine die het eerst werd voorgelegd aan Thothma in de orakel- (arc van licht) huizen van Egypte door de god Osiris via de inspiratie van Egupt, de engelgeneraal van Osiris (Oorlogen L:32 en 33), die oorspronkelijk zijn naam gaf in de nu verbasterde vorm, aan het land Egypte.

Deze klaarblijkelijk niet ter zake doende vermelding van de religieuze traditie van de zielsverhuizing door Herodotus is het, die ons in staat stelt Thothma te identificeren onder het Griekse pseudoniem Hermes Trismegistos (De drievoudig Grote Hermes). de zogenaamde schrijver van de tweeënveertig Hermetische Boeken, met daarin de doctrine dat de ziel verhuist en dat lijden het gevolg is van beweging. (zie Brewer's Dictionary of Phrase and Fable,

Hermes Trismegistos wordt door Manetho aangeduid als de "tweede Hermes", in tegenstelling tot de "eerste Hermes", die hij gelijkstelt met Thoth.

Over de grote piramide: "Onze mysterieuze wereld", pag 62 t/m 66, uitg. door van Holkema en warendorf.

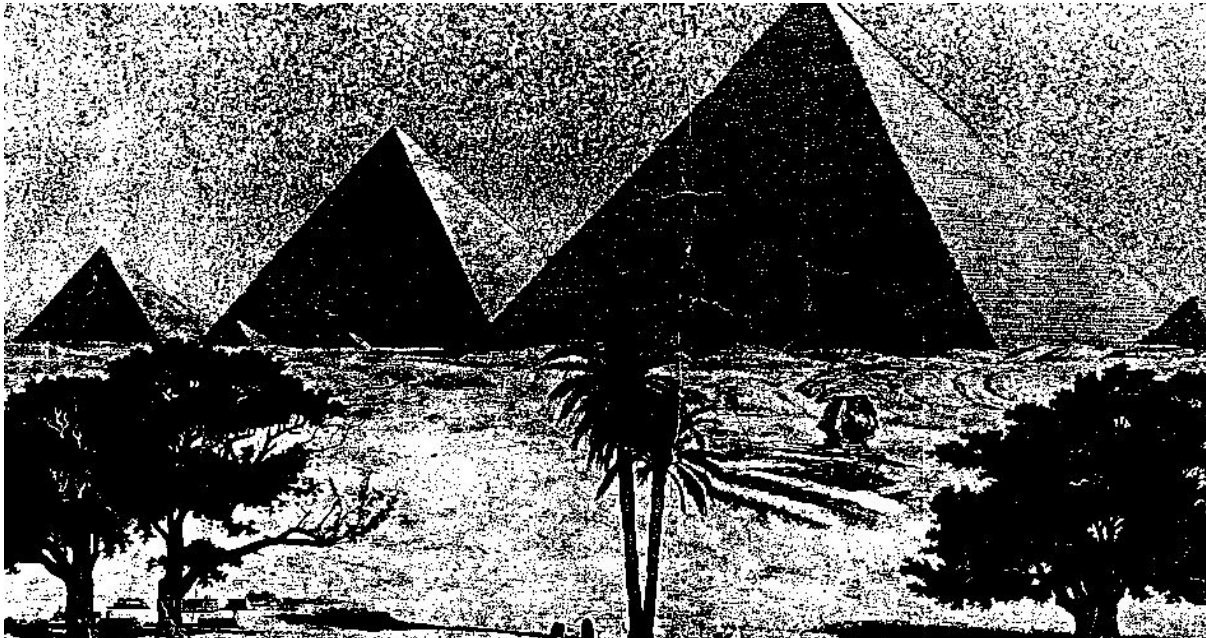

Afb. 104 Piramide

## (6) SCHEMATISCHE KAARTEN VAN DE WERELD UIT DE TIJD VAN VOOR EN NA DE GROTE OVERSTROMING. (Afb.62 en 63) Blz. 108-109.

De schematische kaart van de wereld van na de overstroming toont de zeven delen van de aarde in de cyclus van Fragapatti of de "Prajapati" uit de Vedische Kronieken van India; deze cyclus wordt in Oahspe gedateerd als te zijn begonnen rond 7050 v.Chr.. (Fragapatti VIII:6). De zeven delen waren: Jaffeth (China of Japheth in het oosten en noorden begrensd door de zee, en tot aan de ijsgebieden van Siberië); Shem (India); Arabin'ya (Arabië, Israël, Egypte, N.Afrika); Heleste (Iran, Tartarije, Afganistan, westelijk Siberië tot aan de Noordelijke IJszee en het Oeral Gebergte tegenover de eilanden van Nova Zembla), grenzend in het westen aan: Uropa (Europa); de twee grote, westelijke landen Noord-Guatama (Noord-Amerika) en Zuid-Guatama (Zuid-Amerika).

Voor een historische verwijzing naar deze zeven delen vermeldt Col.A.Praghine in zijn "Shadow of Atlantis" op pag.42, dat: "de prehistorische mens getuige was van vele grote overstromingen, bijvoorbeeld: het zestiende hoofdstuk van de Bhagavat Purana vertelt ons dat de wielen van Priawata's rijtuig zeven oceanen uitgroeven, waardoor het vasteland in zeven grote delen werd gedeeld"

De kaart verschaft ook een aanwijzing over de vroegere, tot in het binnenland doorlopende Perzische Golf.

### UITBREIDING VAN DE PERZISCHE GOLF

Indien we dus aannemen, dat de oorspronkelijke Perzische Golf zich landinwaarts uitstreekte tot een punt rondom Babylon, dan stemt dit overeen met de resultaten die werden verkregen uit de opgravingen van Sir Leonard Woolley op de vermaarde plek van Ur der Chaldeeën, waarbij een kleilaag van "bijna 3 meter dikte" werd aangetroffen (The Bible as History - Werner Keller, pag.48).

Aangetoond werd, dat hier twee beschavingscyclussen of perioden werden doorsneden. Men zal zich herinneren dat Woolley en zijn medewerkers tenslotte ontdekten, dat deze laag helemaal tot aan Babylon doorliep en in dikte afnam. Sommige archeologen nemen nu in overweging, dat de toestand die tot deze enorme afzetting van klei leidde, het gevolg was van een tijd van overstromingen, die zij in verband hebben gebracht met die van het zondvloedverhaal in het Oude Testament.

Woolley dateert deze afzetting van voor 4000 v.Chr.. "Deze zondvloed", zegt hij in 'Ur der Chaldeeën'(1929), "was niet alomvattend, maar een plaatselijke ramp die beperkt bleef tot het lagere dal van de Eufraat en de Tigris, en het trof een gebied van misschien wel 640 km lang en 160 km in doorsnee; maar voor de bewoners van het dal was dat de hele wereld!" (zie "Mesopotamië en Iran", M.E.L.Mallowan, pag.10: "De versterking van de geschiedkundige basis stelt ons nu in staat de te Kisj en Sjoeroepak aangetroffen kleiafzettingen archeologisch in verband te brengen met de Zondvloed".)

De vermeldingen in Oahspe uit 1882 spreken zo'n veronderstelling echter tegen, en verschaffen een verslag en datum van 22152 v. Chr. voor de Grote Vloed, waarvan ook geciteerd wordt dat het niet wereldwijd was, noch dat het alle lagere graden van de mensheid vernietigde. Niettemin verschaft het een bewijs voor de oorspronkelijke nauwgezetheid van het bijbelse zondvloedverhaal met betrekking tot de overstroming van 22152 v.Chr., terwijl het tegelijkertijd de verbasterde passages aangeeft, omdat er b.v. staat dat de vloed plaatsvond in het 600e jaar van de 'Arc van Noe', en niet toen Noach zeshonderd jaar oud was. (zie uitslagblad 'Cevorkum', Aph 3600 jaar) en het werpt licht op de oorsprong van het ras van de drie groepen overlevenden (geen drie personen), bekend als Sem, Cham en Jafet, de zonen van Noach.

### TOEN DE BRITSE EILANDEN NOG VASTZATEN AAN HET EUROPESE CONTINENT

Het tweede onderwerp van belang op deze geschetste kaart van de wereld van na de overstroming, in Oahspe, is het feit dat het een periode voorstelt waarin de eilanden van Groot-Brittannië en Ierland nog een wezenlijk deel uitmaakten van het Europese continent. De afscheiding van het land en het ontstaan van het Kanaal kunnen op ongeveer 6500 v.Chr.. gesteld worden, volgens de schattingen van de geologen. (Conc.Encyclopaedia of Gen.Knowledge, pag.176: De laatste overstroming van het land dat Groot-Brittannië met het continent verbond, had plaats in ongeveer 6500 v.Chr., in het mesolithicum).

## DE BINNENZEE IN DE SAHARA

De geschetste kaart van voor de overstroming geeft verschillende belangrijke geografische onderwerpen aan. Allereerst zien we het bestaan van een enorme zoute zee, die het meeste gebied van Beneden-Egypte bedekt. Dit wijst op de vroegere onderdompeling van de Sahara woestijn, zoals door sommige schrijvers uit de oudheid werd bevestigd, b.v. Eratosthenes, de bibliothecaris van Alexandrië, die stierf in 194 v.Chr.

Volgens Harold Wilkins ("Secret Cities of old South America, pag.427) sprak 'hij' over "fragmenten van zeevarende schepen en oesterschelpen die in zijn tijd werden gevonden, ver landinwaarts nabij de tempel van Jupiter-Ammon, in Libië. Ook de Spaanse geograaf Pomponius Mela, die zijn bloeitijd beleefde rond 45 n.Chr., zegt, dat ver landinwaarts in Numidia, er andere herinneringen zijn aan de grote ramp, toen de binnenstormende wateren van de oceaan...de oude landen van de Mediterrane of Middellzee verdrinken.

Deze herinneringen waren in de vorm van oude ankers die vastzaten in de rotsen, en tekenen en overblijfselen dat er 'hier, diep in het binnenland van Numidia, eens een zee was waar nu onvruchtbare en zandige vlakten zijn'

Captain R.S.Gwatkin-Williams, auteur van "In the hands of the Senussi", in zijn beschrijving van de Libische woestijn, is van mening dat "op een zeker moment dit hele land een zeebodem moet zijn geweest, en dat grote delen ervan nu één uitgestrekt zeekeerkhof van fossiele schelpen en koraal vormen".

Zoals men ziet op de getekende kaart in Oahspe, strekte deze enorme binnenzee zich helemaal uit tot aan het huidige moerasgebied van het Tchad meer. Het is derhalve van belang om op te merken, dat Dugald Campbell F.R.G.S. in zijn "Wanderings in Widest Africa"(pag.72) vermeldt: "Franse deskundigen vertellen ons dat de Niger oorspronkelijk haar water over de woestijn uitstortte, ergens tussen Ras-el-ma en Timboektoe, en een uitgestrekte binnenzee vormde, waarvan de overblijfselen worden aangetroffen in de Djouf en Tanezrouft. Ik ben fossiele vissen en zeeschelpen uit deze oude zeebeddingen tegengekomen".

Het wordt duidelijk uit de bestudering van Oahspe dat het Tchad Meer of het land Tsjaad zijn naam ontleent aan E'chad, de Heer God over een van de zeven delen van de aarde, tevoren vermeld als Arabin'ya (Arabië, Israël, Egypte, Noord-Afrika, daarbij inbegrepen delen van zuidelijk Afrika)(Fragapatti VIII:8). De uitgang 'ya in Arabin'ya betekent land, zoals we ook zien in de naam Libya (Libië).

## HET DAL VAN DE MISSISSIPPI

Zoals nu ook door geologen algemeen wordt aangenomen, beeldt de geschetste kaart van voor de overstroming het gebied van de vroegere onderdompeling van het dal van de Mississippi uit, erop wijzend dat het zeeoppervlak zich helemaal landinwaarts uitstreekte tot aan de grote meren Lake Superior, Huron, Michigan e.a.

## DE CARIBISCHE ZEE EN DE ANTILLEN

Er kan worden opgemerkt dat op de geschetste kaart van de oudste tijd de West-Indische eilanden uit twee grote eilanden bestonden, op enige afstand van de punt van Florida, terwijl ze op de kaart van na de vloed aan elkaar worden afgebeeld als één groot eiland, sindsdien weer bestaande uit de beide

eilanden Cuba en Haïti.

Harold T. Wilkins is een van de weinige auteurs die commentaar heeft geleverd op de legenden betreffende de ramp, die de scheiding tot twee eilanden heeft teweeggebracht. Het grootste eiland werd, naar men zegt, bewoond door de zeven stammen van de Tupi-naties.

Er wordt ook melding gemaakt van de Kariërs of Cari's, van oorsprong uit het gebied van de Middellandse Zee: "Stukje bij beetje echter werd dit Amerikaanse land Antilla, of Caraiba, door de zee verzwolgen, totdat de overlevende Tupi's in kleine boten wegtrrokken en aan land kwamen waar nu Caracas is gelegen, in het moderne Venezuela.

Men zegt dat de Foeniciërs uit Brazilië de Tupi's in schepen hebben vervoerd naar het noorden van Brazilië. Hoe het ook zij, toen de eerste Spaanse missionarissen in Venezuela aankwamen, vertelden de Caribische Tupi's aan de padres, dat hun Tupi voorouders de helft van hun volk hadden verloren in een grote overstroming, die een uitgestrekt eiland in het Caribisch gebied overviel".

J. Fitzgerald Lee, auteur van "Imperial Military Geography" en "The Great Migration" (Shettington & Son Ltd., Londen) is een van de weinige schrijvers die de sporen van deze migratie heeft onderzocht, zonder de kennis uit Oahspe.

#### (7) CHINESE ZONDVLOED LEGENDEN

In de volgende rubriek zullen we de historische achtergrond van de legendarische wijsgeer Fu of Fo uit de vroege Chinese geschiedenis nagaan, en ons ervan vergewissen dat zijn naam verwant is aan die van de geïnspireerde, religieuze leraar Po, die de 1e Han Dynastie in 3952 v.Chr. omverwierp. We verkeren dus in een positie om een van de latere Chinese zondvloedlegenden in verband te brengen met de hier vermelde ontdekkingen van de vroegere overstroming van de Eufraat en Tigris dalen, zoals werd vastgesteld door de opgravingen van Sir Leonard Woolley; die hebben weer een samenhang aangetoond met de latere zondvloedlegenden, afkomstig van de god Anuhasaj alias De'yus (Deus) alias Zeus en zijn assistent-goden, waarvan men zich herinnert dat een van hen Te-in was, die over Jaffeth (China) heerste en wiens naam door de historici werd opgetekend als Tyen of Tien.

Ook de Ho-Joss of Joss (andere naam voor Te-in) in het Boek van de Oorlogen tegen Jehovih, XXXII vers 7, leeft in de Engelse taal nog voort als: joss - Chinese afgod; joss-house - Chinese tempel; joss-stick - wierookstokje.(vert.)

De onderzoekingen van de auteur Ignatius Donnelly zijn van grote waarde, als hij ons inlicht dat Sir William Jones zegt: "De Chinezen geloven dat de aarde helemaal met water was overdekt, waarover ze in werken van onbetwiste echtheid schrijven, dat het overvloedig stroomde en dat het vervolgens ging zakken en de hogere van de lagere tijdperken van de mensheid scheidde; dat deze deling van de tijd, vanwaar hun politieke geschiedenis begint, net voorafging aan het verschijnen van Fo-hi op de heuvels van Chin". ("Discourse on the Chinese; Asiatic Researches", Deel II p.376)

Hier hebben we een directe verwijzing naar Fo, alias Po van China, waarin wordt verklaard dat deze ramp net voor zijn tijd plaats had, en ongetwijfeld betrekking had op de verwoesting die werd veroorzaakt door een komeet, welke in of rond het jaar 3972 v.Chr. de aardse atmosfeer binnendrong, zoals wordt vermeld in Oahspe. (zie een volgende rubriek).

#### CHALDEEUWSE EN GRIEKSE ZONDVLOEDLEGENDEN

Hier kunnen we aandacht vragen voor de "Griekse mythen", waarover Robert Graves in zijn gelijknamige boek melding maakt van de mythe van Helius (Helios) die het eiland Rhodes opeist, "toen het weer uit de golven opdook nadat het was overweldigd door de grote vloed die Zeus had



gezonden", (Deel I p.155). Voor de vloedlegenden van alle naties kan men niet beter doen dan te verwijzen naar de volledige verslagen in Ignatius Donnelly's boek "Atlantis - The Antediluvian World". Daarin kunnen we de 'zondvloedoverleveringen' aantreffen van de Arameeën, rechtstreeks ontleend aan die van Chaldea, hetgeen bekendstaat als de Vloed van Deucalion. Donnelly zegt: "De volgende geschiedenis van hun voorouders herinnert ons levendig aan de beroeringen, afgeschilderd in de Chaldeeuwse en Amerikaanse legenden": 'De zuilen des hemels werden gebroken; de aarde schudde op haar grondvesten; de hemelen zonken lager naar het noorden; de zon, de maan en de sterren veranderden hun bewegingen; de aarde brak in stukken, en de opgesloten wateren in haar boezem barstten met geweld los en overstroonden haar' (zie ook Boek van Aph VI:6).

## EEN KOMEET TREFT DE AARDE

Behalve dat de god Anuhasaj het bijbelse verhaal van de zondvloed vervalste, slaagde hij er ook in met behulp van zijn voornaamste ondergoden die opereerden in de landen van Perzië, Arabië en later Egypte, in India (Vind'yu) en in China, het tijdstip van de grote overstroming van 22152 v.Chr. te verwarren met de perioden die betrekking hebben op de kosmische rampen, die kleinere overstromingen teweegbrachten door middel van vloedgolven in bepaalde delen van de wereld. Die tijd staat vermeld in Oahspe, toen er omstreeks het jaar 3972 v.Chr. een komeet de aardse atmosfeer binnendrong, en de neerslag van mist, stof en as een duisternis van 12 dagen veroorzaakte (Boek van de Goddelijkheid XVII:2).

Historische optekeningen over deze ramp kunnen mogelijk gevonden worden in het boek dat bekendstaat als de Codex Popul-Vuh of heilige boek van de Quiché's van Guatemala, dat een verslag geeft over de geschiedenis en de mythologie van de Maya's. Dit boek vertelt dat de god Huracan "boos werd en de aarde deed overstromen. Gelijktijdig was er een grote brand in de hemelen waar te nemen". Deze Guatemalteekse overlevering sluit aan bij de Griekse, wat betreft Phaeton, de zoon van Helios (de zon): "dankzij zijn vergissing werd de helft van de aarde door het hemelse vuur verbrand" (zie "Aarde in beroering" door J.Velikovsky, 1956).

## (8) CYCLUSSEN

Oahspe, Boek van Jehovih VII:2.

En Jehovih deed de aarde en het zonnestelsel in een baan reizen, waarvan de omloop vier miljoen zeventienhonderdduizend jaar bedraagt. En Hij plaatste op de koers van deze baan, op afstanden van drieduizend jaar, etherische lichten, en van die plaatsen verschijnen engelen uit de tweede hemel in de stoffelijke tegenwoordigheid van de aarde, wanneer zij daar doorheen gaat.

Oahspe, Overzicht van zestien cyclussen I:1 t/m 4.

Dit bevestigt en bekrachtigt het bovenstaande. Heel hoofdstuk I van het Overzicht, de verzen 1 t/m 33, behandelt een samenvatting van het sterfelijke leven op de planeet gedurende 16 cyclussen. (bew.).

## KOSMOLOGISCHE GEGEVENS

De kosmologische informatie die Oahspe bevat, verschaft ons de namen en de lengtes in zonnejaren van de tijdcyclussen en stelt ons in staat een tabel te berekenen die twee volledige omwentelingen van de zodiak beslaat, waaruit men kan vaststellen dat de gemiddelde lengte van een cyclus, zoals boven verklaard, een periode van 3000 jaar omvat.

Dat de Ouden de beschikking hadden over deze informatie, hetzij soms in verdraaide vorm, kan men

opmaken uit de volgende citaten:

Wijsheid van Salomo, hoofdstuk VII, 17,18,19. "Want hij had mij bepaalde kennis gegeven over de dingen die zijn, namelijk te weten hoe de wereld werd geschapen, en de werking van de elementen: Het begin, het einde, en het midden der tijden; de veranderingen in het draaien van de zon, en de wisseling der seizoenen; De omloop van de jaren, en de plaats van de sterren"

#### HERODOTUS BOEK II, HOOFDSTUK 123

Als Herodotus de Egyptische doctrine over de zielsverhuizing bespreekt, schrijft hij: "De totale periode van de (ziels)verhuizing bedraagt (zeggen zij) drieduizend jaar, Er zijn Griekse schrijvers, sommige van een eerdere, sommige van latere datum, die deze doctrine hebben geleend van de Egyptenaren, en hem naar voren hebben gebracht als van henzelf"

"OP HET SPOOR VAN DE ZONNEGODEN" Prof.Marcel F. Homet, pag.153

"12000 jaar, verdeeld in 4 tijdperken van 3000 jaar elk. Dit verschijnt voor de eerste keer in de Epische en Manu-tradities van India" "Identieke lengtes van cyclussen worden in de Mexicaanse en Iraanse overleveringen aangetroffen"

"GEHEIME STEDEN VAN HET OUDE ZUID-AMERIKA" H.T.Wilkins, pag.411

"Dit zijn de zodiakale periodes van 36020 jaar, waarin de zon werd geacht door twaalf tekens van de zodiak te zijn gegaan. 'Alle dingen worden omgekeerd. Het noorden wordt het zuiden, en het zuiden het noorden. Goden worden duivels en duivels goden'". (zie rubriek (15) over kosmogonie - 'afwijkingen van de aardas')

#### (9) OORSPRONG VAN DE RASSEN

In Oahspe wordt onthuld hoe de god Anuhasaj, door middel van de orakelhuizen in de periode van rond 3550 v.Chr. onder het pseudoniem De'yus (Deus of Zeus) (Boek v.d.Oorlogen XI:1) of Here God (Oorlogen XVI:11 & XXX:2) erin slaagde zich het scheppings en zondvloedverhaal in de bijbel toe te eigenen, uit te buiten en te vervalsen voor eigen voordeel bij de stervelingen op de aarde (Oorlogen XLI:7). Er wordt ook aangetoond, hoe het priesterschap en de geleerden van de Soemeriërs en de andere beschavingen in India en China in het midden van het vierde millennium v.Chr. misleid werden om de versies van de zondvloed te accepteren, zoals die aan hen werden doorgegeven via de orakelhuizen.

De geleerden in die periode bezaten nog altijd de vage, maar verminkte overleveringen van de grote overstroming, het mondelinge verhaal, dat aanvankelijk in pictografisch geschreven verslagen op steen en koper was doorgegeven door de blanke en roodhuidige afstammelingen van de Cromagnon-mens, bekend als de Ghans of Khans (prinsen of heren) gedurende hun grote, intercontinentale migratie in ongeveer 13550 v.Chr., tussen de werelddelen van Ham (Arabië, Egypte en Afrika - tot in Zuid-Afrika vindt men de z.g. 'Cromagnon-grotschilderingen - vert.), Shem (India) en Jaffeth (China) ten tijde van de cyclus van Thor (13550 tot 10350 v.Chr.), toen de Ghans van alle drie de landstreken nog steeds dezelfde, wereldwijde eenlettergrepige taal en pictografische schrijfwijze gebruikten, bekend als het Panisch (Ah-ce-o-ga, of aardse taal), waarvan de overblijfselen in het hedendaagse China worden aangetroffen.

Er kan hier net zo goed worden vermeld dat dit fysiek en verstandelijk gevorderde ras van mensen het resultaat was van mindere rassen van roodhuiden, die zich hadden vermengd met het zuivere ras van de groepen homo sapiens die in schepen waren ontkomen uit het ten ondergang gedoemde continent Pan, destijds in de taal van Whaga bekend als Zha'pan, een naam die nog steeds voortbestaat in de verbasterde vorm "Chipangu" of Zipangu, vermeld in de verslagen van de Venetiaanse reiziger Marco Polo (geboren in 1256). Ofschoon degenen die naar Japan ontkwamen al spoedig hun genetische identiteit verloren temidden van de bestaande inwoners van dat land, ontkwamen de raszuivere groepen naar de noordelijke kusten van China, dat ze oorspronkelijk Jaffeth noemden, naar de naam van de ontkomen groep van stammen die deze titel droegen; en van de stammen die in schepen



Afb. 105 Hoofd van een Cromagnon mens  
25- meter hoog, in Marcahuasi( Peru)

het eerst naar Indo-China (Viet Nam) ontkwamen, in de omgeving van het huidige Saigon, met een latere migratie in het eigenlijke India (dat zij naar hun naam het land Shem noemden) wordt vermeld, dat ze allemaal hun raszuivere identiteit hebben behouden gedurende duizenden jaren, terwijl er nog steeds enige onvermengde, uit China geëmigreerde stammen bestonden tot aan de tijd van Saul in 1150 v. Chr.

Aan de andere kant wordt van de stammen van Ham vermeld, die allereerst naar Jemen in Zuid-Arabie ontsnapten, dat ze al uit gemengde rassen met een verschillende huidkleur bestonden - zwart, blank, geel, koperkleurig, rood en bruin (Vijfde Boek v.d. Vijf Heren III:4), en sommige van de blanken met de onderscheidende kenmerken dat ze lang en gekruld haar hadden, rood en wit en bruin van kleur. (idem XIV:13).

Het Oud-Testamentische verslag over de (zond)vloed blijft ook in gebreke om de landingen van groepen ontkomen homo sapiens in Midden-Amerika te vermelden, in de gebieden die we nu Guatamala noemen, in de oudheid bekend als Guatama.

Deze lhins van het ras homo sapiens behielden eveneens hun raszuiverheid temidden van vele van hun stammen, tot aan ongeveer 1150 v.Chr. en naderhand raakten ze verstrooid.

Zij woonden grotendeels in Noord-Amerika, terwijl andere groepen het gebied van het huidige Honduras bewoonden, destijds bekend als het land Hon'ya-pan (Eskra IX:14).

We kunnen derhalve uit deze verslagen opmaken dat er een aanzienlijke grond bestaat voor het beweerde bestaan van de z.g. blanke Indianen in de Amerika's; de moderne berichten hierover zijn uitgebreid behandeld door wijlen Harold Wilkins in zijn boeken "Geheimen van het oude Zuid-Amerika" en "Geheime steden van het oude Zuid-Amerika".

Of we kunnen ons wenden tot het boek van Richard O.Marsh, "White Indians of Darien"(1934), voor foto's van de blanke Indianen van de San Blas Eilanden, vaak terloops vermeld door de antropologen als albino's, ondanks diverse beschrijvingen die wijzen op de fijne structuur van hun hoofdhaar, de blauwe of lichtbruine ogen, het fijne donzige witte lichaamshaar van sommige mannen, en andere kenmerken die niets te maken hebben met albinisme.

De Oahspese annalen zijn klaarblijkelijk de enige, nog bestaande verslagen die gegevens onthullen over de achtergrond van de Ghans die, in de antropologische terminologie, de afstammelingen waren van Cromagnon mensen, de voorvaders van de Europeanen, de bouwers van de megalithische monumenten en steenkringen, zoals Stonehenge en soortgelijke vroegere monumenten in Israël en India, afgezien van die, welke in Noord-Afrika en sommige landen aan de kust van West-Afrika worden gevonden, waar de oorspronkelijke terminologie voor deze mensen klaarblijkelijk heeft overleefd tot aan de moderne tijden, en onlangs werd aangewend door de negers van de oude Goudkust met hun nieuwe benaming voor dat grondgebied, nu door hen Ghana genoemd, naar dat zeer oude rijk in het binnenland dat, volgens Arabische historici, in het leven werd geroepen door een reeks van blanke koningen voordat het, door rassenvermenging, bezweek aan de heerschappij van de negroïde Mandingo's, die een manier van leven absorbeerden waarvan de huidige heersers van Ghana graag willen beweren dat het hun eigen inheemse cultuur is.

Hier kunnen we ons bovendien verdiepen in het verhaal over de grote intercontinentale migratie van de Ghans, geleid door kleine groepen Hebreeuwse priesters, die voor het eerst een hernieuwing van de contacten tot stand brachten tussen de bastaard-afstammelingen van de drie grootste groepen van mensen uit Ham (Afrika), Shem (India) en Jaffeth (China), sinds de grote overstroming van 22152 v.Chr.

Daarbij kunnen we waarnemen hoe de steenkringen van de Ghans tijdens die grote migratie, ondernomen rond 13.550 v.Chr. bij de aanvang van de cyclus van Thor, verschillende doeleinden dienden, zoals het afbakenen van de voornaamste locaties langs de route van die grote trek; en deze



Afb. 106 Stonehenge

route werd uiteindelijk, in latere jaren, bekend als de grote zijderoute, die van Egypte naar China liep.

Bovendien vervulden deze steenkringen nog een andere functie, n.l. als eerste spiritualistische kerken van de beschaafde mens, zoals men kan zien in de nog steeds bestaande naam Kirk (circ) of cirkel, gebruikt door de Schotten om een kerk aan te duiden, want is onze uitdrukking 'circus' (Latijns - een ring) niet verwant met het Griekse 'Kirkos', hetgeen een rond bouwwerk betekent?

Khan is de Afghaanse titel voor koning of heerser, en nog in de dertiende eeuw beweerden de Afghaanse heersers dat ze tot het Slangen Ras behoorden (zie C.F.Oldham - "The Sun and the Serpent" p.117). Elders zegt hij ook: "De koningscobra was... een totem van het volk dat beweerde van de zon afkomstig te zijn. En de naga (Sanskriet voor slang) halfgoden, die in de brahmaanse geschriften worden beschreven als de 'hemelse slangen', behorend tot Surya (de Zonnegod), waren de vergoddelijkte hoofden van het ras van de zon". (zie 'The encircled serpent'- M.Oldfield Howey,pag.369).

Daardoor wordt duidelijk dat de oorsprong van deze overleveringen kan worden teruggebracht tot een kennis over de zonnekoningen (Vijfde Boek v.d. Vijf Heren VI:26), die eens heersten over hun centrale koninkrijken, satellieten geheten, terwijl de beweerde afkomst van de Zonnegoden, en de oorsprong van de naga(slange)totem moet worden gevonden in de bewoordingen van het edict, dat werd uitgevaardigd door Asha (misschien vergoddelijkt tot Surya) als koning van Oas, de stad van de Zon in die tijd, rond 7025 v.Chr., toen hij een volgeling van Zarathoestra was geworden en besloten had, dat alle onder-koninkrijken onder zijn rechtsbevoegdheid de wet moesten aanvaarden en uitvoeren, die in

boeken geformuleerd was en bekend werd als de Zarathoestrische of Ormazdische wet, en ook moest worden beschreven als Gods Woord (Boek van Gods Woord VIII:1 en idem XIV:1), een uitdrukking die werd vereeuwigd in het eerste vers van het eerste hoofdstuk van het Johannesevangelie en dat van Lucas IV vers 4.

Zulke besluiten werden door de koningen aanvaard, onder een eed op een slang en een zwaard (Boek van Gods Woord XIII:10 en idem XIV:10 & 11) op straffe des doods voor ongehoorzaamheid.

Een bevestiging voor dit symbolisme kan men zien in Dr.L.A. Waddell's 'Makers of Civilisation', pag.31, fig.15, waar hij het ontwerp op een Soemerische votiefsteen toelicht - een bokaal of vaas die gewijd is aan de tweede koning van zijn lijst van Soemerische koningen gedateerd op 3348 v.Chr.. Er staat een dubbele slang op afgebeeld, gevlochten rond een staf die aan elke kant wordt gesteund door twee rechtopgaande draken, gekroond met een soortgelijke hoofdtooi als wordt afgebeeld op portretten van de joodse historicus Josephus uit 37-97 n.Chr. De beide draken houden lange zwaarden vast, die het slangesymbool omsluiten.

Men kan ook de legende van Dionysos' reizen vergelijken met Solenus, die als wapens "de Thyrus en zwaarden en slangen" draagt, zoals uitvoerig wordt verteld in Robert Graves' "The Greek myths" (deel 1.27b). De caduceus, of staf van Mercurius of Hermes vereeuwigd het symbool van de dubbele ineengevlochten slangen, met de vleugels van de Uraeon eraan (vlam van de eeuwigheid; de laatste wordt afgebeeld in het hiërogram op het tablet, dat bij de Egyptenaren in de Mozaïsche cyclus behoort, die in 1550 v.Chr.. begon (afb. 69 Saphah, Osiris), maar waarschijnlijk is ontstaan in de vroegere cyclus van Osiris (Boek van Osiris VIII:13).

## (10) DE "HERDERKONINGEN"

### De Ghans

Uit de lijst van de tien "antediluviaanse" koningen van Berosus en Isin, die persoonlijk door Waddell werd ontcijferd, blijkt duidelijk dat we te maken hebben met de vroegst bekende reeks van vorsten, die later in de Egyptische geschiedenis worden aangeduid als de Hyksos of Herderkoningen. De eerste op deze lijst was Aloros, "door God aangesteld als Herder der mensen", terwijl de zesde - Daonos of Daos, "de schaapherder" werd genoemd, feiten die rechtstreeks in verband staan met de informatie in Oahspe met betrekking tot de geslachtsnaam die werd aangenomen door de tien, in de wildernis zoekgeraakte stammen, tijdens de grote intercontinentale migratie van 13.550 v.Chr. (zie eerdere vermelding). Ze werden pas weer teruggevonden door hun broeder-Ghans in het Land der Geiten (Vijfde Boek v.d. Vijf Heren III:19), ofwel de provincie Badakshan (het vroegere Basan in de bijbel) in noordelijk Afghanistan, ongeveer drieduizend jaar later tijdens de cyclus van Osiris. Deze verloren stammen van Ghans, die vegetariërs waren, hadden zich erop toegelegd om de wilde geiten te temmen en van hun melk te leven, waardoor zij de naam "Herderkoningen" aannamen (Vijfde Boek v.d. Vijf Heren III:20 t/m 24)

### DE FOENICIËRS

Hier dient te worden gezegd dat men moet vermijden om de Ghan "Herderkoningen", (de afstammelingen van de Cromagnon mens, een ras dat gewoonlijk door de natuurkundige antropologen als het prototype van de Europeanen en derhalve de Kaukasische volken - Ariërs en Noord-Europeanen wordt beschouwd) te verwarren met de Foeniciërs, die vroeger bekend waren als Listiërs toen ze in het Geitenwoud woonden, en bij wie Zarathoestra verbleef tijdens zijn

mannelijkheid, rond 7050 v. Chr. Want deze Listische, roodhuidige mensen (Ihuans van ras), die een landelijk beroep uitoefenden en de zwervende Fonece'ërs werden (hetgeen betekent 'uit de bergen'), of Foeniciërs uit latere tijden, namen ook de titel "Herderkoningen" aan, gedeeltelijk uit bespotting van de Perzische Ghan-koningen van Oas en zijn satelliet steden, waaruit vele van hen waren gevlucht als gevolg van de wreedheden van de koningen (Gods Woord V:5).

Verder kan men vernemen dat, toen "Lot de jongere uit Zoar vertrok (genoemd naar de Foenicische spelling van Zarathoestra als Zoa-roastra), gingen er twee stammen met hem mee, en er waren uit het huis van Lot nakomelingen geboren uit de twee stammen die hem vergezelden, en deze werden in latere jaren bekend als de naties der Moabieten en Ammonieten, welke van de Fonece'ërs waren zoals hun namen aantonen, en zij volgden de doctrines van Zarathoestra".(Eerste Boek van God XI:1-2).

De ontdekking van de Mesa-stèle (grafzuil) als Israëls oudste geschreven document, uit ongeveer 840 v.Chr. en geschreven in Moabitisch dialect dat nauw verwant is aan bijbels Hebreeuws en Foenicisch, bewijst dus de waarheid van bovenstaand citaat.

#### ( 11 ) BABYLONISCHE, TWEEDE VERSIE OVER DE "ANTEDILUVIAANSE" KONINGEN

Nu is het van belang om te zien dat in een enigszins latere, Babylonische tweede versie van de "antediluviaanse" koningen, uit de Weld-Blundell Collection of Cuneiform Texts (B.62), Waddell de aandacht vestigt op het feit dat de tiende koning van de Isin-kroniek wordt gelijkgesteld



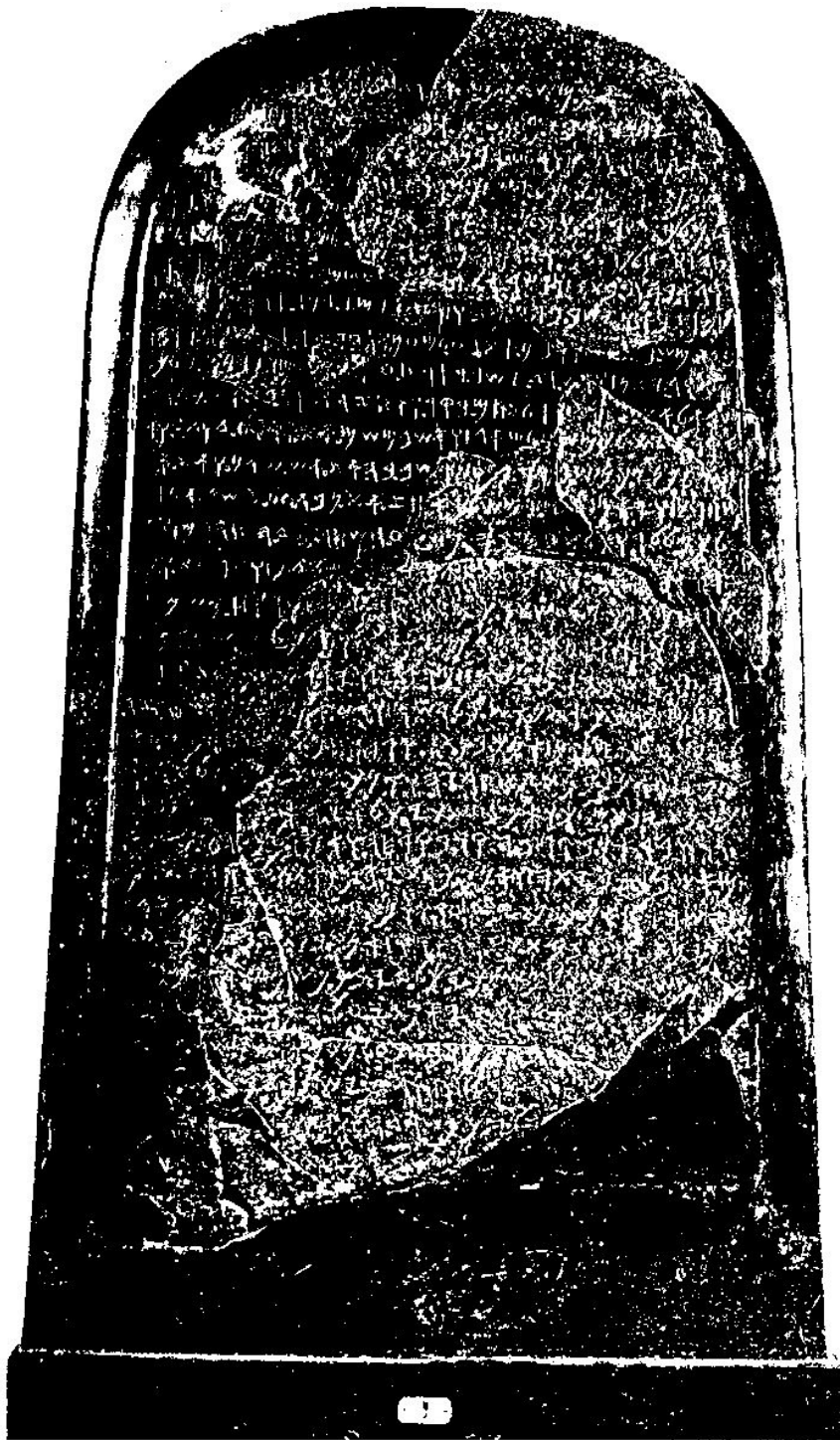

Afb.107 Stèle van Koning Mesa

met BAR-RAD-DU of BARA-TUTU, de Xisoutros van Berosos. Van Moab, 840 j.v.Chr. Het verschijnen van de Bara-Tutu titel voor deze koning is van bijzondere betekenis, want volgens Waddell is de naamgever van de ge-ariseerde naties ook die van de Bharat Arische prins van India. De afleiding uit deze Bara-tutu titel kan waarschijnlijk worden gevonden in de naam Barat'ay een van de diverse, in Oahspe vermelde, geestelijke Heren (Fragapatti XXXVII:8), die werden aangesteld om de sterfelijke Zarathoëtrische priesters tegen aardse gevaren te beschermen.

#### HERDERKONINGEN - opmerking van de bewerk

Om verwarring te vermijden dient er opgemerkt te worden dat, ofschoon Zarathoëtra bij de Listische herderkoningen verbleef, zij, net als hijzelf, Ihuans waren. Maar Zarathoëtra werd geïnstrueerd (en gehoorzaamde) om bij de Ihins te leven gedurende zijn eerste spirituele voorbereiding (Gods Woord VI:10).

Hij woonde bij de Ihins, werd geestelijk opgeleid, gedeeltelijk door hen - werd door hen tot priester gewijd. Hij bleef zeven jaar lang bij hen en keerde vervolgens terug naar de Listiërs. Later, toen hem door I'HUA'MAZDA werd gelast een Wiel van Ormazd op te richten, zei Zarathoëtra: "Ik begrijp het. Ik vernam over het Wiel van Ormazd van de Ihins (God's Woord XXII:3). Dus grondvestte Zarathoëtra het Heilige Wiel niet, zoals velen dit hoofdstuk XXII van het Boek van Gods Woord verkeerd hebben gelezen, vers 1-12. Hij richtte het opnieuw op (temidden van de Ihuans).

#### (12) CHINESE GESCHIEDENIS

Op een bepaald ogenblik in hun geschiedenis bezaten de Chinezen geschreven boeken en tabletten van steen en koper, met daarin de gebeurtenissen gedurende meer dan twintigduizend jaar (Eskra XL:22). Maar tijdens de regering van de zonnekoning T'sin, naar wie ook wordt verwezen als keizer Tsin-chi-hoangor Che-Hwang-Ti (246-209 v.Chr.), gaf deze vorst het bevel tot vernietigen van alle boeken over geschiedenis en astronomie, alsmede de boeken over klassieke literatuur. Behalve deze werden er vele boeken van Ka'yu (Confucius) vernietigd, maar niet allemaal. Ka'yu, geholpen door zijn 72 schrijvers, mannen zowel als vrouwen, maakte in feite gebruik van de bovengenoemde optekeningen en vatte ze samen in 20 boeken (Eskra XXXVI:12), waarvan er slechts enige de vernietiging hebben overleefd.

Daarvan bezitten we de Shu King (Boek der Geschiedenissen), dat een verslag oplevert over het "gouden tijdperk" onder Yaou (Yau)(ongeveer 2356 v. Chr.) en zijn opvolger Shun, hetgeen vermeldt hoe hun dynastie in verval raakte totdat hij werd vervangen door die van T'ang (1765 v.Chr.).

De geschiedenis van China, voorafgaand aan de heerschappij van Yaou, wordt toegeschreven aan de mythische periode uit het Chinese verleden. Zoals we echter zullen zien, heeft het nu niet meer als zo mythisch te worden beschouwd.

Donnelly (zie "Atlantis" pag.429 & 431) vermeldt dat de vroege geschiedenis van China wijst op contact met een superieur ras. "Fuh-hi, die als een halfgod wordt beschouwd, stichtte het Chinese keizerrijk in 2852 v.Chr. Hij voerde het vee in, onderwees het volk hoe het te fokken, en onderwees de schrijfkunst" ("American Cyclopaedia", Chinese kunst)... "Hij stelde de huwelijksceremonie in"... Hij vermeldt ook dat "de Chinezen zelf beweren dat zij China zijn binnengedrongen vanuit het noordwesten; en dat hun eerste verblijfplaats door Winchell gesteld wordt nabij het Balkatmeer (?het Balkashmeer of Tenghis, vlak bij de grens van West-Mongolië - opm.bew.), op korte afstand van de Kaspische Zee".

Dit verslag moet niet verward worden met de vroegste overleveringen van de Chinezen, "dat hun voorvaders van overzee kwamen" ("Atlantis" Ignatius Donnelly pag.427). De reden voor de vroegste

overlevering wordt gevonden in het verslag in rubriek (9) van deze monografie, die handelt over degenen die ontkwamen uit het continent Pan, toen er groepen aan land gingen op de noordelijke kust van China, destijds bekend als het land Jaffeth of Jafet.

De Boeddha van de Chinezen, Fo-hi, dat wil zeggen Fo (het slachtoffer), die leefde in ongeveer 3300 v.Chr., was de beroemde grondvester van het Chinese keizerrijk, en hij werd tot de troon verheven vanwege zijn buitengewone diensten, en geëerd met de bijnaam Tyen-Tae ( d.w.z. "de ideale mens, de wijsgeer", waarvan er nu officieel erkend dertien zijn, die leefden tussen 2850 en 1100 v.Chr., behalve Confucius zelf) of de "Zoon des Hemels" (zie "The Encircled Serpent" door M.Oldfield Howey, Rider & Co) "...de mensen van Fo-hi (of de 'Hemelse mens') worden de twaalf Tien-Hoang genoemd, de twaalf hiërarchiën van de Dhyanis of Engelen met menselijke gezichten en drakenlichamen; de draak betekent goddelijke wijsheid of geest". De zinspeling op 'de mensen van Fo-hi' verwijst duidelijk naar de volgelingen van de wijsgeer Fu-hi of Fo-hi, of Fo.

Nu kan al die geheimzinnigheid betreffende de vroege geschiedenis van China worden opgehelderd, door ons te wenden tot het verslag in Oahspe over de cyclus van Cpenta-Armij, een periode van 3952 tot 1552 v.Chr. (zie "The Message of Zarathustra" door Destur Khursded, S.Dabu, M.A., F.T.S., The New Book Co Private Ltd., Bombay voor een beschouwing over de Cyclus van Cpenta-Armij, naar wie hij verwijst in de vorm van Spenta-Armaiti, voorgesteld als de "Dochter van God").

Dus, door metathesis (klankverschuiving) ontdekken we dat de echte naam van de wijsgeer Fu of Fo in werkelijkheid Po was, die geïnspireerd werd door de god Yima.

Hij was een van de vier grote, geïnspireerde wijzen die leefden aan het begin van die cyclus; de anderen waren: Brahma van Vind'yu (India), geïnspireerd door de god Div; Abram van Pars'ie, en naderhand van Arabin'ya, geïnspireerd door de god Vishnu, en Ea-Wah-Tah (de Hiawatha van de Irokese stammen) van Noord-Amerika (Noord-Guatama), geïnspireerd door de god Os.

Po was ertoe bestemd om de verstrooide stammen van de Ghans bijeen te brengen, die nog steeds getrouw waren aan de Zarathoëtrische religie (Eerste Boek van God III:2 en 29), en hen te grondvesten in de provincies Feh en Heng'a Di.

Met hulp van de gouverneur van die laatste, was hij ervoor bestemd het juk af te werpen van de Zarathoëstriërs, die werden vervolgd door Han, de zonnekoning, een volgeling van de Osirische doctrines, die voor het eerst in 10.350 v.Chr. werden ingesteld.

Met de val van de Eerste Han Dynastie (Everyman's Library, deel II pag.228-235), herstelde Po de Zarathoëtrische en Ormazdische wetten, maar de naam van God werd veranderd in Te-in en werd ook gegeven als naam aan die stammen van de Ghans, die alleen geloof hadden in de Schepper. Zoals we nu merken, werden na verloop van tijd de klinkers in de naam van God verwisseld van Te-in tot Tyen of Tien, terwijl Tae wordt vermeld als deel van de naam van een van de drie geadopteerde kinderen van Po, die Tae Loo werd genoemd.

### ( 13) HET RIJKSVAANDEL.

Oahspe is in staat vele andere, tot nu toe duistere historische problemen op te lossen, zoals de oorsprong van de standaard die door keizer Constantijn de Grote werd aangenomen en bekendstond als het Labarum (Eskra XLVIII:17), waarover Gibbon in "De ondergang van het Romeinse Rijk" ongeveer zeven pagina's wijdt aan het voor en tegen van Constantijns zogenaamde visioen in de lucht, van een lichtend kruis waarop de zinspreuk stond: In Hoc Signo Vincas, hetgeen betekent: "Door dit teken zult u overwinnen"

Bovendien is het nog niet zo lang geleden, in juni 1930, dat er versterkend bewijs aan het licht is gekomen, hetgeen duidt op de waarheid van de verklaring in Oahspe, dat dit kruis de vorm aannam van een Grieks kruis. Dit bewijs is te zien in de ontdekking van een verzameling van 42 munten met

een duurzaam gehalte, aangekocht door Dr.Clyde Keeler, toen hij als medeonderzoeker van de Harvard Universiteit in Turkije was.

In zijn artikel getiteld "The First Portraits of Christ" (zie het Engelse 'Fate Magazine', afl.6 mei 1962, pag.55-69), wordt het verhaal verteld dat hij als spion werd veroordeeld, en opdracht werd gegeven hem uit Turkije te verwijderen. Ook over hoe hij genoodzaakt was de goodwill van enige Turkse boeren te kopen terwijl hij in de buurt van Troje was, door een handvol ogenschijnlijk waardeloze klompjes groen graniet te kopen, die naderhand, na schoongemaakt te zijn, een collectie munten bleken te zijn.

In dat artikel staan afbeeldingen van die munten met daarop de insignes van het Griekse kruis met de inscriptie "IC XC IN SIG", "In Jezus Christus zelf". Een andere munt vermeldt: "IS XS IN SIG", "Jezus Christus in dit teken".

Op de keerzijde van die laatste munt staat een afbeelding van Christus zelf met de inscriptie "IC XC".

Het schijnt dat deze munten werden geslagen voor Constantijn de Grote, (geboren in 274, overleden in 337 n.Chr.) die de zoon was van Constantinus Chlorus en Helena, die hetzij zijn concubine of zijn vrouw was. In Oahspe wordt echter onthuld dat de echte naam van Constantijn Hatuas luidde.

#### (14) DE STAD TROY (TROJE) 1

In de Ilias beschrijft Homerus de oorlog die werd uitgevochten door Agamemnon, de koning van Mycene en de andere Achaïsche prinsen tegen Troje.

De plek van Troje aan de Egeïsche kust van Klein-Azië was voor de geschiedenis verloren geraakt, totdat de Duitse archeoloog Dr. Heinrich Schliemann hem in 1871 ontdekte, vlakbij de moderne plaats die als Hissarlik bekend staat (zie "Onze mysterieuze wereld", uitg. Van Holkema en Warendorf, pag. 182 e.v.). Het is curieus om te vermelden, dat Dr. Clyde Keeler in zijn artikel "The First Portraits of Christ" opmerkt dat zijn tolk, Djemil Okashogiu van het Robert College te Istanboel, tijdens zijn deportatie uit Turkije, naar verschillende wagensporen wees en zei: "Dat gaat naar Edki-Stanboul. Het betekent 'Oud Constantinopel' (Istanboel), maar dat is niet waar; het was het Troje van de Grieken in de oude tijden"

Misschien heeft hij gelijk, want Oahspe vertelt ons dat, ondanks de geografische woordenboeken die Istanboel gelijkstellen met Constantinopel (Constantinopolis) of het vroegere Byzantium, deze hoofdstad voordien bekendstond als Hieadas (Eskra XLI:25), in nog oudere tijden, vermoedelijk voor 667 v.Chr., toen men veronderstelde dat het door de Grieken was gesticht en Byzantium werd genoemd.

Welnu, "Troje V was een nederzetting van kleine huizen. Troje VI (een van de negen nederzettingen, de een boven de ander gelaagd) was veelbelangrijker, met een centraal gelegen koninklijk bastion van ringvormige terrassen.

In het midden stond, naar men mag aannemen, een paleis, maar er is nu niets meer van over om te laten zien dat het zo was, aangezien alle gebouwen werden vernietigd om plaats te maken voor latere gebouwen.

De hele stad werd verwoest door een aardbeving en brand rond 1800 v.Chr. Het valt te betwijfelen of dit de stad is waar Homerus over spreekt in de Ilias - ofschoon vele mensen geloven dat het zo is want de traditionele datum voor de Trojaanse oorlog is zo'n zeshonderd jaar later"

Derhalve kan het voor de geleerden van belang zijn om te vernemen, dat Oahspe onthult dat er twaalf jaar nodig was voor de vernietiging van het Troje van Homerus ("er waren drie jaar voor nodig om ze met elkaar in oorlog te krijgen - "Oahspe

Oorlogen LII:26), een beeld dat kan worden vergeleken met dat van Agamemnon, toen hij zijn Argosische troepen toesprak en zei, na te hebben verwezen naar de kansen die zijn troepen genoten tegen de Trojanen: "Helaas hebben zij talrijke en goed uitgeruste bondgenoten van vele steden, die mij dwarsbomen en al mijn pogingen, om het grote bolwerk Ilium (Troje) ten val te brengen, te niet doen. Negen noodlottige jaren zijn voorbijgegaan. De spanten van onze schepen zijn weggerot, en hun tuigage is vergaan". (Homerus' Ilias, vertaald door E.V. Rieu - Penguin Classics).

Bovendien vernemen we de geschiedenis over de verwoesting van meer dan tien der belangrijkste steden van Heleste en Par'si'e, gedurende een periode van 106 jaar tussen 1952 en 1846 v.Chr. Als het dus tijdens deze periode was, waarin naar verklaard wordt dat de verwoesting van Athena (Athene) en Troy (Troje) heeft plaatsgehad, lijkt het dat de geleerden, die aannemen dat de stad waar Homerus over spreekt in de Ilias en die omstreeks 1800 v.Chr. werd vernietigd, op de duur in het gelijk gesteld zullen worden.



ΥΑΗΚΑΙΟΔΩ  
ΡΟΥΝΟΥΛΕΙΟΝ  
ΕΤΤΑΡΧΟΣΤΕΙ  
ΤΑΡΧΟΣΕΤΙΟΝ  
ΤΑΡΧΟΣΕΛΗΖΕ  
ΥΤΟΚΡΑΤΟΡΟΣ  
ΟΥΕΠΑΣΙΟΝ  
ΟΥΕΤΤΑΡΧΕΙΟΝ  
ΑΣΙΑΝΟΡΑΚΗ

## Afb.108 Troje

In de "Concise Encyclopaedia of Archeology" door Leonard Cottrell, pag.482 staat een relevante notitie vermeld over Troje. Hetzelfde artikel over Troje bevestigt ook dat: "De eerste stad Troje (d.w.z.Troje I) behoort tot de eerste helft van het derde millennium v.Chr. Het is krachtig versterkt en omvat een klein 'paleis' van een hoofdman of koning, ofschoon de grootste diameter maar ruim 50 meter bedraagt". Dus kan het interessant zijn om op te merken dat Diodorus Siculus (Boek IV, 32, p.447) ons voorziet van een verslag over de zogenaamde aanval van Hercules op Troje, en zijn "aanval op het sterkste deel van de muur van de acropolis" vermeldt. Wendt u tot Oahspe voor een methode om de datums te schatten: (Oorlogen XLII:3) "Over vierhonderd jaar zal IK de aarde in een volgende dageraad van licht brengen", d.w.z. in 1552 v. Chr., aan het begin van de cyclus van Lika. (Oorlogen XLV:1) 1552 + 400 jaar = 1952 v.Chr.

### (15) Kosmogonie

Axiale veranderingen van de aarde.

Om recht te doen aan dit bijzondere onderwerp, is het goed om hier nog eens het citaat van Donnelly bij de Chaldeeuwse en Griekse zondvloedlegenden in dit verband te vermelden; een verwijzing naar het vermogen van geestelijke machten om werelden van hun omloopbaan af te brengen, of hun axiale rotatie te veranderen:

"De zuilen des hemels werden gebroken; de aarde schudde op haar grondvesten; de hemelen zonken lager naar het noorden; de zon, maan en sterren veranderden hun bewegingen; de aarde brak in stukken..." "De zon werd verduisterd, de planeten veranderden hun baan, en de grote harmonie van de natuur werd verstoord".

Lezers van Immanuel Velikovsky's drie beroemde boeken: "Werelden in botsing" (1950), "Eeuwen in chaos" en "Aarde in beroering" (1956) zullen opmerken, dat het bovenstaande citaat de basis vormt voor de vertolking van zijn historische kosmologie. Hier volgt een uittreksel uit zijn "Aarde in beroering":

"In het onderhavige boek werd het getuigenis van steen en been opgeschreven. We hebben geluisterd naar getuigen uit diverse tijdperken, oude, en van de laatste tijd; van verschillende geografische breedtes, noord en zuid; van verschillende oorsprong, van bergtop tot oceaانبodem - skeletten en as en lava. Lang voordat de menigte van getuigen eindigde met voorbijmarcheren, weten we dat we de conclusie niet kunnen vermijden, dat mondiale catastrofes deze wereld van ons hebben doen schudden...Het spoor van de geologie volgend, werden we door de genadeloze logica van harde gegevens tot de conclusie geleid, dat de aarde meer dan eens het toneel was waarop bedrijven uit een groot drama plaatshadden, en geen plaats op aarde was vrij van de gevolgen. Het bewijs in aanmerking genomen, waren we ook gedwongen om toe te geven, dat de meest recente aanvallen van de natuur in historische tijden plaatshadden, toen in sommige delen van de wereld de beschaving reeds de ijzertijd binnenging, maar in andere delen nog steeds het neolithicum of zelfs het paleolithicum of primitieve steentijd heerste.

De gelaagdheden van meren, het zoutgehalte van meren zonder overlaat, het terugtrekken van de watervallen, de opheffing van de bergen, de pollenanalyse en archeologische vondsten zowel als het verval van het oceaanepeil van de laatste tijd, dat alles laat zien hoe dicht bij onze tijd de meer recente paroxysmen van de natuur gebeurd moeten zijn". "Het bewijs is eveneens zo overstelpend dat de grote mondiale rampen of vergezeld gingen van, of veroorzaakt werden door een zich verplaatsen van de aardas, of door een storing in de dagelijkse en jaarlijkse bewegingen van de aarde.

De verschuiving van de as zou niet door inwendige krachten teweeggebracht kunnen zijn, zoals de voorstanders van de ijstijdtheorie in de negentiende eeuw aannamen dat het was; (voor zover het zeer vroege tijden betrof was het wel zo, volgens de kosmologie van Oahspe)(Boek van Kosmogonie I:11-13 e.v., opm.v.d.schrijver) het moet zijn gebeurd, en herhaaldelijk, onder invloed van uitwendige krachten". Hier heeft hij gelijk in zoverre het de uitwerking betrof van de komeet in 3972 v.Chr., maar zijn "vurige hemelwagens" of UFO's - ongeïdentificeerde vliegende voorwerpen - zoals ze op de moderne manier van uitdrukken worden genoemd, namen ook deel aan het teweegbrengen van dergelijke catastrofes, volgens Oahspe (opm.v.d.bew.).

De toestand van lava's met een tegengesteld magnetisme, honderden malen sterker dan het omgekeerde aardmagnetische veld zou kunnen verlenen, onthult de aard van de krachten die in werking waren. Deze magnetisering wordt ook behandeld in Oahspe, in het Boek van Kosmogonie (zie boven).

Velikovsky vervolgt:

"Door het geologische bewijs kwamen we dus tot de conclusie, waar we ook al op waren gekomen door de weg te volgen van de historische en literaire overleveringen van de volken van de wereld - dat de aarde herhaaldelijk geweldige beroeringen van wereldformaat doormaakte; dat de oorzaak van deze gebeurtenissen een buitenaardse werking was, en dat sommige van deze kosmische rampen maar een paar duizend jaar geleden plaatshadden, in historische tijden..."

Het is ter zake dienend om op te merken dat naar zijn mening: "De historische kosmogonie een kans biedt om gebruik te maken van het feit, dat er rampen van wereldomvang waren betrokken bij het tot stand brengen van een gesynchroniseerde wereldhistorie.

Vroegere pogingen om chronologische tabellen te maken op basis van astronomische berekeningen - nieuwe maan - verduisteringen - het met de zon opkomen of culmineren van bepaalde sterren - kunnen niet nauwkeurig zijn, want de natuurlijke ordening heeft zich sinds de oude tijden gewijzigd. Maar grote omwentelingen van kosmische aard kunnen dienen als uitgangspunt bij het schrijven van een herziene geschiedenis van de naties" (pag.364).

De toename van kennis over ons zonnestelsel

(Cpenta-armij I:13) Aan het begin van de cyclus van Cpenta-Armij in 3952 v.Chr., net na het gebeuren dat er een komeet in de aardse atmosfeer kwam, vinden we een vermelding over de aarde, die zich in een baan van 432.000.000 km rond de zon beweegt.

(Boek van Es III:17) Wanneer we aankomen bij het jaar 1448 n.Chr., ontdekken we nog een vermelding dat de aarde zich in de winding van de Grote Slang (zonnestelsel) beweegt met een snelheid van 2,4 miljoen km per dag, hetgeen een snelheid zou zijn van 100.000 km per uur voor een vierentwintig urenige dag.

(Boek van Es III:18) Dit wordt gevolgd door een verklaring dat de rode ster, de aarde, in hetzelfde tijdsbestek van 1448 n.Chr. "op reis was" in haar "kleine" baan rondom de zon, van zo'n 800.000.000 km, waarmee dus wordt aangeduid, door een toename van 432.000.000 km, dat de aarde nu een plaats had ingenomen die verder van de zon weg was.

Maar op basis van een jaar van 365,2 dagen, en reizend met een snelheid van 2,4 miljoen km per dag, zou de reële baan 940.480.000 km bedragen, hetgeen dus wijst op een tegenstrijdigheid, die men maar beter aan de geleerde astronomen kan overlaten om te verklaren.

Deze cijfers kunnen worden vergeleken met die in een afgebeelde tabel uit "Time International" van





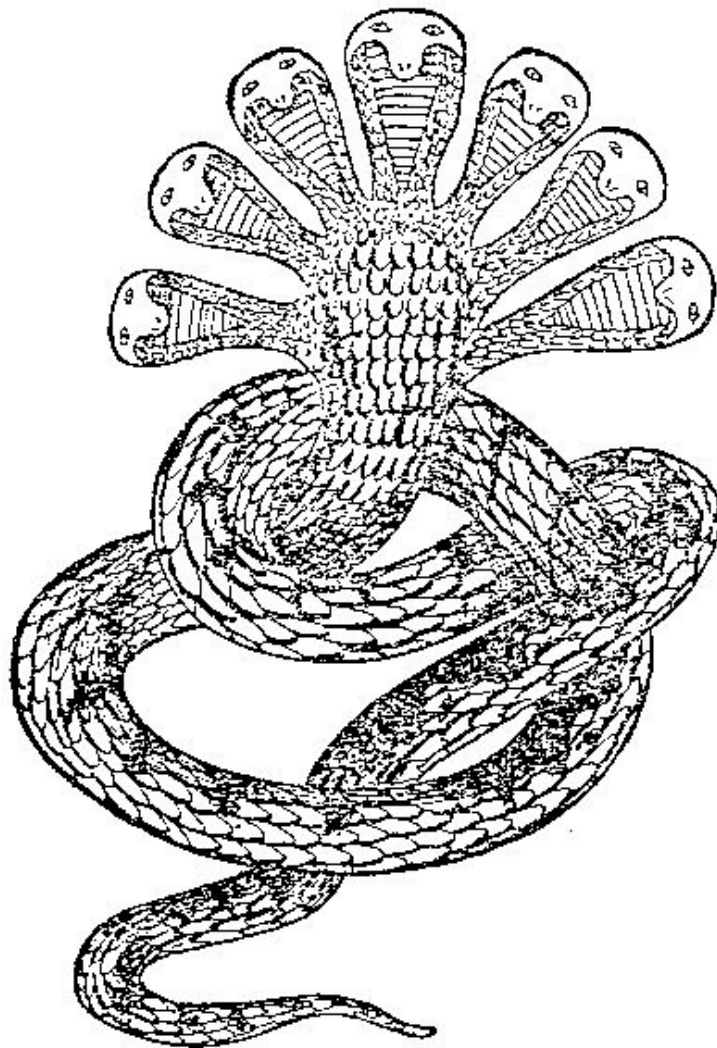

Afb 109

december 1952, waarin de 365,2 aardse-dagen-baan van 105.600 km per uur een omloopbaan oplevert van 933.977.080 km, of bijna 1 miljard km.

Aangezien Galileo Galilei de astronomische telescoop pas rond 1610 n.Chr., uitvond, beslaat onze  
1608

kennis van de moderne astronomie in het westen een periode van nauwelijks 380 jaar, terwijl we de vermelding hebben, dat tijdens de cyclus van Osiris of Osire (10.252-7052 v.Chr.), toen het zaad van de cultuur voor het eerst werd gezaaid temidden van het gekruiste ras van de Cromagnons, de mens telescopen, thermometers, barometers en magnetische naalden voor de navigatie vervaardigde (Vijfde Boek v.d. Vijf Heren VII:2).

Niet zo onzinnig, als men zich herinnert dat er een kristallen lens nabij Nineve werd gevonden, hetgeen door Sir David Brewster in 1857 ter kennis van het Brits Genootschap werd gebracht, los van de convexe lenzen en rechthoekige prisma's, met beeldjes die alle rassen voorstellen, geborgen uit de ruïnes van een stad onder water, buiten de kust niet ver van een plaats genaamd Guayaguil in Ecuador, volgens Wilkins in zijn "Geheimen van het oude Zuid-Amerika", (pag.20 & 183).

Vaag kunnen we bespeuren hoe de vroegere grote wetenschap der astrologie werd opgebouwd vanaf de eerste invoering van de zodiak (Vijfde Boek v.d. Vijf Heren VI:33; idem II:16; Osiris IX:17; idem XII:1) en de bouw van observatietorens door de Ghans, en deze gebouwen stonden destijds bekend als de "Tempels van de Sterren (Vijfde Boek v.d. Vijf Heren VI:27 & afb.72 in Saphah, Semoïn) gedurende de cyclus van Osiris (het tijdperk waarin het 'verstandelijke zaad' temidden van de stervelingen werd gezaaid). Dit raakte klaarblijkelijk krachteloos na verloop van tijd, als gevolg van veranderingen in de omloopbanen van de planeten in ons eigen zonnestelsel - heel vroeger aangeduid als de 'Grote Slang' en afgebeeld als zodanig: de zon voorstellend,



#### Afb.110

Zarathoestra-Fresco uit de derde eeuw op een Tempelmuur in de Syrische stad Doera-Europos

Vroeger een bolwerk van het keizerrijk Parsië.

gevolgd door het lichaam dat de planeten draagt (afb.38 in Boek van Kosmogonie, C'vorkum; afb.40, idem, Sha'mael; afb.48, idem, cyclische winding).

Maar de monumenten en tekeningen beelden de Grote Slang vaak uit in een opgerichte en gedraaide vorm met zeven koppen, die de 'tetracts' voorstellen (Eerste Boek v.d. Vijf Heren I:68) zoals het geval is met het Indiase zevenkoppige slangensymbool, bekend als Narayana (zie "The Sacred Symbols of Mu" door Col.James Churchward).

Dat zulke kosmische veranderingen het trekken van de horoscoop rond

7050 v.Chr. reeds ongeldig maakten, kan men opmaken uit de geschiedenis van Asha, de zoon van Zista (Gods Woord II:6), de geleerde priester, die later koning zou worden van de grote stad Oas (Balkh) en tenslotte de voornaamste discipel van Zarathoestra, - toen hij aan de eerste, grote leraar van de geopenbaarde godsdienst aan de mensheid verklaarde (Gods Woord XII:12-14): "In al de sterren staan niets dan leugens; het doet er niet toe of iemand wordt geboren onder deze of onder die ster! Ik ben nu oud en heb duizenden mensen waargenomen, ja, koningen en koninginnen, of de sterren over hen heersen of niet, en ik verklaar u dat de filosofie van de sterren niets dan leugens is. Ja, ik heb in mijn eigen zelf gezocht, en ik ontdekte dat ik vaak dingen doe die tegengesteld zijn aan mijn eerdere bedoelingen; maar wat de oorzaak betreft, die weet ik niet..., maar nu bemerk ik dat iedere mens wordt beperk in zijn eigen voortgang door iets dat sterker is dan hijzelf. Om de oorzaak hiervan te vinden, heb ik de sterren aan het firmament verregaand onderzocht, maar niet de waarheid gevonden".

Daarop gaf Zarathoestra hem klaarheid over het onderwerp van de beteven het lot, waarbij de mens slechts voor de helft zijn eigen meester is; slechts voor de helft de beheersers van zijn plaats en houding in de sterfelijke wereld; niettemin is hij de eerste helft, de eerste kiezer - in zekere mate gebonden door toestanden van de omgeving, (Gods Woord XII:20). maar toch uitgerust met de wil en de kracht om zijn toekomstig lot in de andere wereld te vormen (idem XII:19).

Vervolgens gaat hij verder met het behandelen van de andere helft van de rol die wordt van gespeeld door de subtiele, onzichtbare krachten op de stervelingen.

(16) OAH SPE INFORMATIE

Saphah, Ezra-bijbel:47: Ezra voltooit het Oude Testament in 2344 voor Kosmon.  $2344 - 1848 = 496$  v. Chr.

Saphah, Ezra-bijbel:51: "driehonderd- vijftig jaar hierna..."  $496 - 350 = 146$  v.Chr. Joshu. een iesu in Nazareth geboren. Opm.: Zie A.C.Bouquet's "Comparative Religion" pag.181 voor de mogelijke geboorteplaats te Nazareth. Opm.: Gibbon, Deel II pag.15 noot 2 vermeldt dat de joden de geboorte

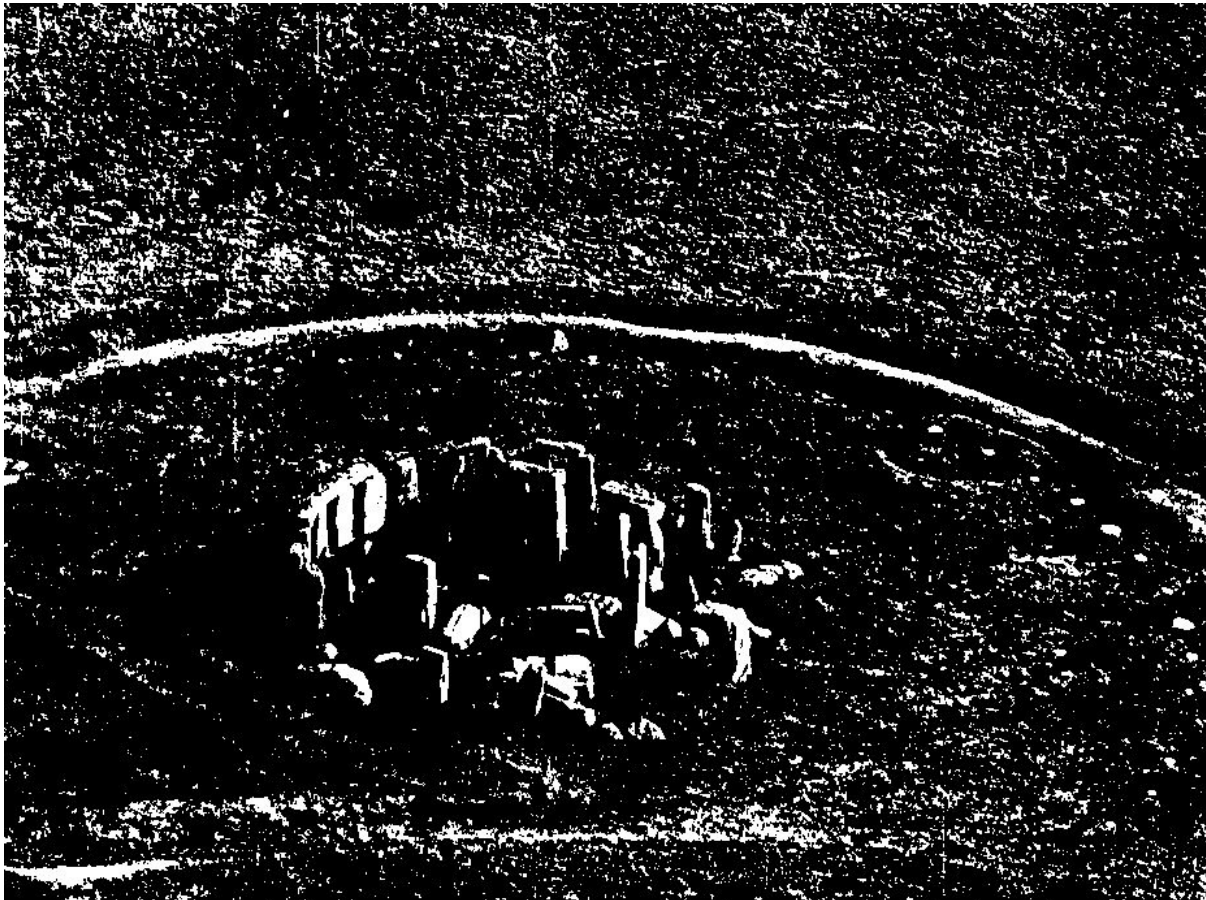

Afb.111 Stonehenge 2

van Christus "bijna een eeuw vroeger plaatsen" dan de aangenomen datum.

Saphah, Ezra-bijbel:52: Dood van Joshu op 36 jarige leeftijd, = 110 v. Chr.

Saphah, Ezra-bijbel:53: 40 jaar na Joshu's dood verandert Looeamong zijn naam in CHRISTUS.= 70 v.Chr..

Lika XII:32: Aan het begin van de cyclus van Lika verklaart Ahura dat hij deze boodschap "bijna tweeduizend jaar tevoren" gaf, of in 1552 v.Chr. (3400 v. Kosmon) - Begin van de cyclus van Lika - plus 2000 jaar ongeveer = 3552 v.Chr.

Oorlogen XVIII: "De duizendjarige oorlogen" aanvang circa 3551 v.Chr. en einde in 2552 v.Chr. Opm.: de geschiedenis van De'yus als geestelijk leider begint circa 3550 + 2700 jaar = 6250 v.Chr.

Oorlogen XXVII:12: Thoth, de hoogste mens in su'is in Arabin'ya.

### (17) STEENKRINGEN

De oorsprong van het latere Stonehenge en de minder doorwrochte steenkringen die nog altijd bestaan in Noord-Afrika en zich uitstrekken door Azië tot in China, Korea en India, kan gevonden worden in de grote intercontinentale-migratie van de Ghans (Vierde Boek v.d. Vijf Heren III:13) tijdens de cyclus van Thor - 13552 tot 10352 v.Chr., toen het voor hen gebruikelijk was om hun kampeerplaatsen aan te duiden en het eerste voorbeeld van een spiritualistische kerk of kirk te vormen (circ of cirkel), waarin de gemeente plaatsnam, terwijl de profeet of ziener in het midden zat. Het antieke Ecbatana - ofwel het Agbatana van Herodotus, nu Hamadan geheten, was zeer waarschijnlijk een van de belangrijke plaatsen, aangezien de naam betekent: plaats van samenkomst, (Herodotus Boek I.98).

En Mozes schreef al de woorden des Heren op. Vroeg in de morgen bouwde hij een altaar onder aan de berg, met twaalf opgerichte stenen overeenkomstig de twaalf stammen van Israël. Ex.24 : 4.

Een pictogram van een steenkring kan men zien in de rechterbovenhoek van het Port-Pan Algonquin tablet; afb.85 in het Boek van Saphah beeldt de riten en ceremoniën van het heilige volk, de Ihins uit (homo sapiens), of Heuvelbouwers, die het de "tempels van Egoquim" noemden (uitdrukking van de Noord-Amerikaanse Indianen voor de Schepper), of het "Heilige Huis van Dan" (dageraad) (Saphah, Algonquin:17 en 19).

We kunnen hier nog opmerken dat elke groep Ghans, die rondtrok tussen de landen Ham (Egypte en Afrika), Shem (India) en Jaffeth (China) als gidsen een veertigtal Ihins meenam (mensen die de vermogens van het innerlijk oog of derde oog aan de dag legden) Vierde Boek v.d. Vijf Heren II:16; van wie sommige naderhand de geslachtsnaam Houbri (Saphah, I'hin:2), Habiru of Hebreëer verkregen. En zij noemden zich gezamenlijk: de "Drie Kinderen van de Arc van Noe (Vierde Boek v.d. Vijf Heren II:18).

### (18) ONTSTAAN VAN DE HOMO SAPIENS

Sethantes II:29. Het begin van de cyclus van Sethantes, wiens goddelijke naam is vereeuwigd in Seth, hetgeen betekent "aangesteld"- in Genesis IV:25, viel in 70152 v.Chr. en eindigde in 67152 v.Chr. Het tijdperk van Sethantes kondigde de schepping van de homo sapiens aan, waarbij geestelijke wezens in de gelijkenis van de volmaakt gevormde mens zich op deze aarde materialiseerden, door gebruik te maken van het ectoplasma (protoplasma) (\*), onttrokken aan de reeds bestaande soorten van de dierlijke mens (Eerste Boek v.d. Eerste Heren:1), die bekendstond als de Asu-mens in de Veda's, en als Adam in het latere Hebreeuws. Rassenvermenging tussen de dierlijke mens (Asu) en sommige van de vele groepen van de homo sapiens bracht de ondergang teweeg van vele, maar niet alle gematerialiseerde engelmensen, waardoor de verdwijning in de Brief van Judas vers 6, in het Nieuwe Testament wordt verklaard: "...de engelen werden aan hun oorsprong ontrouw en verlieten hun eigen woning...," Dit wordt toegelicht door Josephus in zijn "Oudheden". Boek I (hoofdstuk 111:1), waar hij vermeldt dat het nageslacht van Seth na verloop van tijd verdorven werd, "waardoor zij God tot hun

vijand maakten; want vele engelen van God gingen gepaard met vrouwen, en verwekten zoons die onrechtvaardig bleken te zijn - dat deze mensen deden hetgeen leek op de handelingen van degenen die de Grieken reuzen noemden" een verklaring die een opmerking ontlokte aan zijn vertaler, W. Whiston, die schreef: "Dit denkbeeld, dat de gevallen engelen in zekere zin de vaders van de oude reuzen waren, was de onafgebroken opvatting in de oudheid".

Opm.: Uitvoerige beschrijvingen van de homo sapiens tonen aan, dat hij een kleinere gestalte had dan de Asu-mens. Hij bezat lang, zijdeachtig haar, wit en geel, in tegenstelling tot het gekrulde, zwarte en grove haar van de Asu-mens.

(\*) Voorbeelden: Boek van Jehovih VII:4; idem VI:16; Eerste Boek v.d. Eerste Heren I:2; Boek van Kosmogonie en Profetie, XI:12; Sapha, Biene:14; Inspiratie VI:23.

### (19) GUATAMA

De Amerika's werden voor het eerst zo genoemd in 22152 v.Chr. (Eerste Boek v.d. Vijf Heren I:48). Er wordt ons een idee gegeven waar ongeveer de landingsplaatsen van de homo sapiens (lhins) lagen na de vloed, door de plaats van de voorletters op de geschetste kaart afb.63, d.w.z.: C.G.= Midden-Guatama; H.= Ham in Jemen; S.= Shem in Vietnam, ruwweg in de omgeving van Hue; J.= Jaffeth, ten naaste bij tussen Ochotsk en Kaap Tolstoy.

Wat betreft het bestaan van een of andere, nog aanwezige historische vermelding van deze naam 'Guatama' als een vroegere naam voor de Amerika's, ben ik nooit in staat geweest om enig authentiek verslag op te sporen.(opm.v.d.auteur). Er is echter een eigenaardig, en deels mystiek boek, geschreven door wijlen Harve Lewis-Spencer, de Imperator van de Orde der Rozekruisers van San José, onder het pseudoniem (anagram) van Wishar Spenie Cerve, dat de uitdrukking 'Guatama' in zijn oorspronkelijke spellingsvorm onthult.

Zijn boek heeft als titel: "Lemuria: The Lost Continent in the Pacific", voor het eerst uitgegeven in 1931 door AMORC van de Rosicrucian Press Ltd., te San José, Californië. Of hij nu wel of niet gebruikmaakte van Oahspe voor zijn vermelding van 'Guatama', is nu moeilijk vast te stellen, maar men dient voorzichtig te zijn, aangezien de uitgevers in een aanhangsel no.11 op pag.267 een lijst van boeken verschaffen voor hen die belangstellen in onderzoek. Zij noemen onder andere "The records of the Essenes", maar verklaren erbij dat ze niet in staat zijn informatie te geven over waar de betreffende boeken te vinden zijn voor de lezers die dat wensen.

Zijn verhaal gaat over de vele vreemde legenden betreffende Mount Shasta in het noorden van Californië, "die, voor zover de onderzoekers hebben kunnen vaststellen, in feite geen grond bezitten", volgens een artikel in 'Fate'

Dit bijzondere verslag gaat over de zogenaamde ceremoniën, die door sommige personen zouden zijn gezien en die werden gehouden rond een vuur om middernacht en bij zonsopgang in de bossen van die streek, en waarvan de aard niet bekend is. Er was een wit licht, grenzend aan een violette blauwheid vanwege het stralende ervan, met stromen van helder licht tot boven in de bomen, en dikwijls oplaaiend in de lucht tijdens een bepaald gedeelte van de middernachtelijke ceremoniën. Cerve vervolgt: (p.258), "de enige sleutel tot deze ceremoniën die ooit is gevonden, is die welke op een steen is gegraveerd en werd geplaatst nabij de zoom van het bos - soortgelijk aan de zuilen die in Egypte werden opgericht. Op een daarvan stond een aantal hiërogliefen en onderaan stonden op een zorgvuldige manier de Engelse woorden gegraveerd: "Ceremonie van aanbidding in Guatama." De hiërogliefen gaven te kennen dat de bedoelde ceremonie werd gehouden bij zonsopgang,



zonsondergang en om middernacht, en dat het woord 'Guatama' het continent Amerika betekent.

Zulke ritën herinneren natuurlijk aan de ceremoniën van de Broederschap der Faithists, vermeld in Oahspe als de Emethachavah (Hebreeuws: Divre Wi Emeth). Dit onderwerp wordt in rubriek (20) besproken.

## (20) HET TABLET "EMETHACHAVAH"

(Afb.87 in Saphah)

De term 'chavah' verschijnt op pag.212, deel II van Harold Bayley's boek "The Lost Language of Symbolism" en wordt verklaard als: 'de moeder van al wat leeft'. 'Chavah, de Eeuwige Bestaande-Levende Ah'.

Afb.91 in Saphah toont het tablet van de drie graden van de Emethachavah - gehouden tijdens de dageraad, om 12 uur 's middags en in de avond. Ze werden ingesteld omstreeks de tijd van Zarathoestra in 7150 v.Chr.

## HET TABLET EN DE GROTE PIRAMIDE

Het is interessant om de symbolen te bekijken, die getoond worden aan de linkerhand van de omtrek van het tablet, en als men het omkeert, ziet men dat de tekens de fundamentele gereedschappen voorstellen, zoals het takelblok, de staaf voor de hefboomwerking, de windasrol, de kaapstander en de wig - allemaal duidend op sommige van de werktuigen of toestellen die bij de bouw van de grote piramide werden gebruikt, en we zien ook een helling, eveneens bekend door de toepassing bij de constructie. Zie Oahspe, Oorlogen XLIX:8-20, en lees de wonderlijke beschrijving van dit werk. Een overzicht van zulke gereedschappen en instrumenten wordt gegeven in Oorlogen XLIX:15, en de helling wordt beschreven in vers 17, evenals de kaapstander.

Symbool 30 op het tablet Semoin in Saphah en vers 30 van Semoin is Puh, de dek- of sluitsteen.

## MU OF LEMURIË

Het kosmogonisch diagram van het land Mu was het eerste boek dat door de mens werd geschreven. Al de antieke staten namen dit diagram van het

moederland over: de Maya's uit Yucatan, de Naga's uit India, de Babyloniërs, de Assyriërs, de Egyptenaren en de Pueblo-Indianen in het zuidwesten van Noord-Amerika.

(Col. James Churchward: The Lost Continent of Mu, pag.145 zie de afb.) Vergelijk ook afb.87, Agoquim in Saphah, de bijbel van de Heuvelbouwers, links onderaan.



Afb. 113 Kalendersteen van de heuvelbouwers

(21) DE HEUVELBOUWERS (IHINS), Saphah, l'hin:2

Onder de vele stammen die hier worden genoemd, verschijnt de stam Mu. Dit lijkt ten dele de nauwkeurigheid van Col.J.Churchwards boeken over Mu (Lemurie) te bevestigen.

Een eenvoudig ontwerp van het Emethachavah tablet, met pictografieën verdeeld in dertien afdelingen in de dubbele ring van de omtrek van de cirkel, alsmede gravures op de omringende steen, met daarboven afbeeldingen van de maan in de verschillende fasen tijdens een kalendermaand, en het Alziend Oog dat naar beneden kijkt - een illustratie in Churchwards "The Sacred Symbols of Mu", pag.173. De afbeelding toont een kalendersteen van de Heuvelbouwers, die werd gevonden in de Ouachite rivier, Hot Springs in Arkansas. De steen is peervormig. Lengte ongeveer 40 cm en op het breedste gedeelte ongeveer 33 cm. "Het is een kei van zandsteen zoals die in de schalie bij Hot Springs worden gevonden. Hij weegt 22,5 pond"

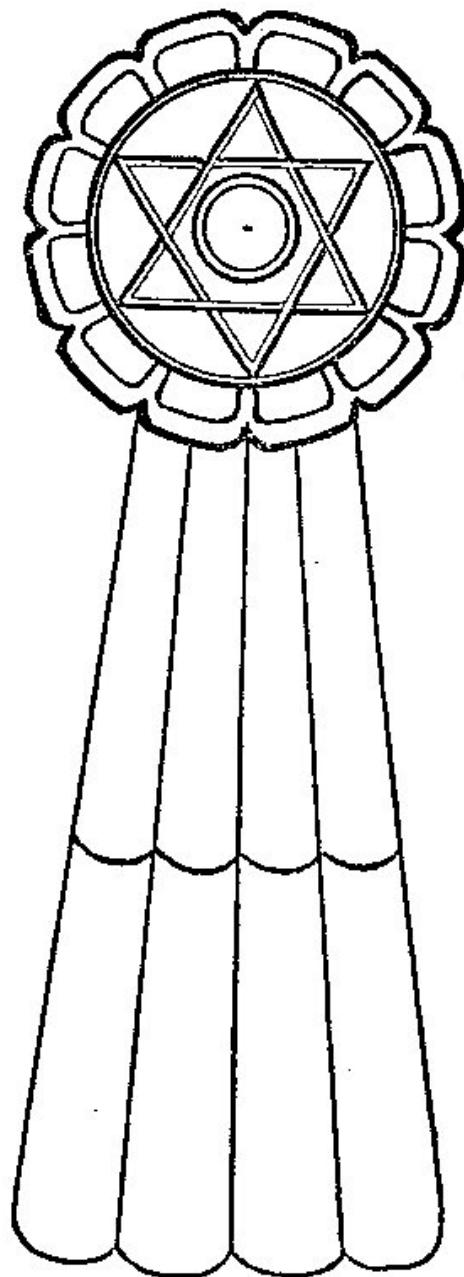

Afb.112 Kosmische diagram van MU . .

#### DE UITEINDELIJKE VERDWIJNING VAN DE I'HINS

Jehovih schiep hen - een engelachtig mengsel in het begin, met de Asu-mens opdat de huidige rassen konden worden gesticht. Toen ze hun wonderlijke zending hadden volbracht verdwenen zij geleidelijk.

In het Vijfde Boek van de Vijf Heren, hoofdstuk V:1-11, lezen we van dit geleidelijke opgaan en ver-

dwijnen als stammen. "En er kwam onvruchtbaarheid over hen en zij verdwenen, als een waterdruppel in het zonlicht, en niemand wist wanneer zij ophielden te bestaan".(vers 11). Een prachtige zin, maar voor ons gemoed beladen met droefheid.

## (22) DE OUDERDOM VAN DE MENS OP DE AARDE, VOLGENS OAHSPÉ

Noot van de bewerker: ten einde de vele verwijzingen voor de lezer op te helderen, vroegen we de schrijver van deze monografie om zijn manier van berekenen van de talloze 'voor Kosmon' en 'voor Christus-datums, die hij in dit werk vermeldt, uit te leggen. Hieronder geven we zijn antwoord op dit verzoek.

Om de cyclische 'voor Christus-datums te verkrijgen, hoeft men alleen maar de 'voor Kosmon'-datum van 31 maart 1848 te nemen,(Inspiratie XVI:3 en Boek van Es XIX:18) en dit aantal jaren (1848) af te trekken, om uit te komen op de datum v.Chr. De gemiddelde lengte van een cyclus wordt verklaard als 3000 zonnejaren te zijn (Boek van Jehovih VII:2 en 4) en de verschillende lengtes van iedere cyclus kunnen worden verkregen uit hoofdstuk I van het Overzicht van Zestien Tijdperken, met aanvullende informatie in Saphah, Semoin:58. (zie ook het diagram van Cevorkum, de grote afbeelding).

De geboorte van het l'hin-ras - Abel (Eerste Boek v.d. Eerste Heren I:4), dat we willen aanduiden als homo sapiens, had plaats aan het begin van de cyclus van Sethantes (Sethantes V:2) in circa 72000 voor Kosmon, dat is ongeveer 70153 v.Chr..

Oahspe verklaart echter, dat het eerste ras der mensen op de aarde ongeveer 78000 jaar voor Kosmon verscheen (Kosmogonie V:21).

Met deze datum rekent Oahspe ook de Asu-mens, want in het Eerste Boek van de Eerste Heren II:1 "woonde Asu gedurende zesduizend jaar op de aarde" Vandaar: 72000 + 6000 = 78000 voor Kosmon. Vervolgens wordt er verklaard: "en nadien overleefde Asu (als ras) nog 2000 jaar".

Bovendien - zie weer Kosmogonie V:21 en de tekst bij afb.8 X'Sarjis in het Vierde Boek van de Vijf Heren - was het begin van de Asu-mens aan het einde van het Semu tijdperk.

Men kan de Asu-mens vergelijken met de pithecanthropus erectus - de aapmens die rechtop liep. Nakomelingen van de Asu-mens kunnen misschien tot op heden hebben overleefd, in Azië als de 'Yeti' man, en in Canada en de V.S. onder diverse namen, zoals de 'Big Foot' en de 'Sasquatch' (of Druk? bew.).

## (23) VERDWENEN CONTINENTEN PAN, WHAGA OF MU TEN OPZICHTE VAN ATLANTIS

Naar de mening van de bewerkers zou dit commentaar niet volledig zijn als er geen gewag werd gemaakt van het zogenaamde verzonken continent Atlantis.

Nergens in Oahspe wordt Atlantis met name genoemd of wordt de ondergang ervan behandeld als een apart incident.

"Wetenschappelijk onderzoek bevestigt dat, ofschoon er meer dan tweeduizend boeken over Atlantis zijn geschreven, er nog nooit een zweem van concreet bewijs is geleverd". Men kan zeggen dat zulke opmerkingen ook van toepassing zijn op het zogeheten vroeger bestaan van een soortgelijk groot eilandcontinent in de Stille Oceaan, behalve het feit dat enige jaren geleden "een uitgestrekte bergketen onder het oppervlak van het midden van de Stille Oceaan werd ontdekt, tussen Wake Island en Necker Island, terwijl van een diepte van 2000 meter koraal werd gedregd vanaf de toppen van deze bergketen - maar aangezien koraal slechts boven een diepte van ongeveer 70 meter groeit, neemt men aan dat de toppen van de bergketen op een bepaald moment boven water moeten zijn geweest". (Fate Magazine okt.1955 p.39).

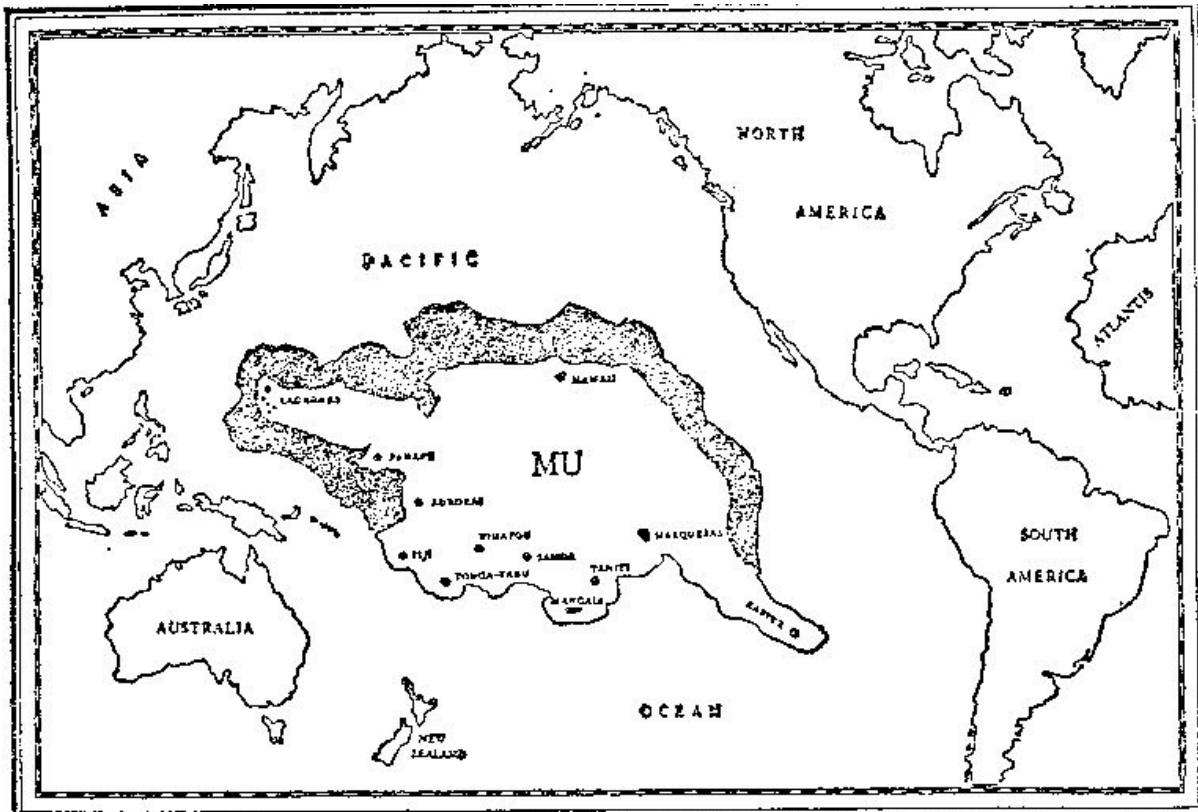

Afb 114 Het verdwenen Continent Mu

#### ONTDEKKING VAN PAN IN DIT TIJDPERK VOORSPELD

De controverse zal ongetwijfeld worden opgelost, wanneer de voorspelde ontdekking van het verzonken land Pan of Whaga in de Stille Oceaan bekend wordt gemaakt in de huidige tijd (Eerste Boek v.d. Vijf Heren II:12).

Met het oog op de betrouwbaarheid van de aardse geschiedenis, zoals in dit commentaar werd getoond en vervat is in Oahspe, als het enige werk in zijn soort dat ons van ondersteunende, chronologische gegevens voorziet, kan men intussen in overweging nemen dat Plato's geschiedenis van Atlantis in werkelijkheid zijdelings doelt op het verdwenen continent Pan of Whaga in de Stille Oceaan, omschreven als Mu in James Churchward's waardevolle boeken, zoals "The Lost Continent of Mu" en "The Children of Mu", evenals de andere werken van zijn auteurschap.

Overigens wordt Mu ook vermeld als de naam van een van de voornaamste stammen der homo sapiens (l'hins), geëerd door de latere geslachten na de grote overstroming van 22152 v.Chr. Is de oude stamnaam 'Mu' mogelijk afkomstig van het nog oudere 'moederland Mu' (Pan) van James Churchward, de l'hin stamnamen Dan en Don hebben zeker hun sporen nagelaten in o.m. de namen van een groot aantal z.g. 'Don/Dan-rivieren' in Engeland, Ierland, Schotland en Wales; de DONau (DANube); de Russische DON, de DNjepr en DNjestr, de DAN; in Israël de JorDAN; de DHAN, DHON; DHANSiri enz. in India.

Een indrukwekkend grote groep gezaghebbenden, onder wie C.Bonner (A Study of the Danaid Myth) en Alwyn en Brinley Rees (Celtic Heritage) geloven, dat hetzelfde Dan/Don element dat deze

riviernamen bevat, eveneens toonaangevend voorkomt in een aantal wijd uiteen liggende mythologieën.

Als oorsprong voor al deze legenden wijzen zij op Danaos, de stamvader van de Danaïden, die zich onder de eerste kolonisten van Griekenland bevonden.

In de Ilias en de Odyssee kan men de naam Danaïden geregeld tegenkomen.

Deze namen, die zo duidelijk in de mythologieën van het Middellandse Zeegebied naar voren komen, zijn volgens de gebroeders Rees, C.Bonner en anderen nauw verwant aan de volgende namen:

In Wales - DON is de moeder van Aranghod, en de "Kinderen van Don" vestigen het koninklijk huis in de Welshe mythologie. In Ierland - DANaan (DANU, DIANNAN) is de "moeder van alle goden". De vroegste kolonisten van Ierland werden de "Kinderen van Danaan" genoemd, de Tuatha De Danaan, en het "koninklijk Huis van Munster" werd het "Huis van Donn" genoemd.

In India - DANU, de gemalin van de machtige Arvins en Mitravaruna is ook de "moeder der goden"

In de Scandinavische en Teutoonse mythologie - DONar was een andere naam voor de grote Thor.

DENEMARKEN - DANMARK (land van Dan).

In Rusland - DENNitsa. verdringt de zon als de vrouw van Myesyats, de mannelijke maangod. Een oud Russisch gebed zegt: "Laat ons opstaan in de morgen en bidden tot God en Dennitsa" (Oahspe Saphah, l'hin:2).

Het feit dat Oahspe's bewonderenswaardig geschetste kaarten van de perioden van voor en na de grote vloed (de laatste daterend uit ongeveer 7050 v.Chr.) geen melding maken van het bestaan van Atlantis, maar wel de plaats van Pan of Whaga onthullen, inclusief bepaalde andere, belangrijke geografische kenmerken zoals de vroegere verbinding van de Britse Eilanden met het Europese vasteland; de twee grote eilanden in het Caribisch gebied, Cuba en Haïti als een eenheid in de tijd na de vloed, alsmede het feit dat nog maar kort geleden door archeologische ontdekkingen werd bewezen, zoals de vroegere uitbreiding van de Perzische Golf land inwaarts tot aan een plaats rondom het oude Babylon - dit alles zou voldoende moeten zijn om iemand ervan te overtuigen, dat er nooit een groot eiland in de Atlantische Oceaan heeft bestaan.

#### (24) OUDE TRANSATLANTISCHE SCHEEPVAART

Bovenstaande conclusie sluit echter niet de mogelijkheid uit, dat er duizenden jaren vóór Columbus al reizen over de oceaan naar het Amerikaanse continent plaats hadden, b.v. in de cyclus van Osiris (niet te verwarren met de Egyptische Osiris, die de naam gapte) van circa 10350 - 7050 v.Chr., toen het Ghan-meesterras voor de eerste maal bekwaam werd in navigatie (Vijfde Boek v.d. Vijf Heren VII:2). Deze kennis, waarbij inbegrepen het gebruik van magnetische naalden en het vervaardigen van barometers, telescopen en microscopen (vervolgens weer verloren), werd opnieuw aan de stervelingen geopenbaard door middel van engelcommunicatie in ongeveer 3750 v.Chr. (Oorlogen V:3) "om aan de stervelingen de verloren kunsten en wetenschappen te openbaren". Weer later vinden we het verslag van het grote geofysische onderzoek van koning Thothmes van Egypte, hetgeen zich uitstreckte tot China en de gebieden van de eeuwige sneeuw in het oosten, en naar het uiterste zuiden van Afrika; en dat zijn onderzoekers, tussen 1900 en 1800 v.Chr., "zelfs tot aan de westelijke zee" kwamen (Oorlogen L:22).

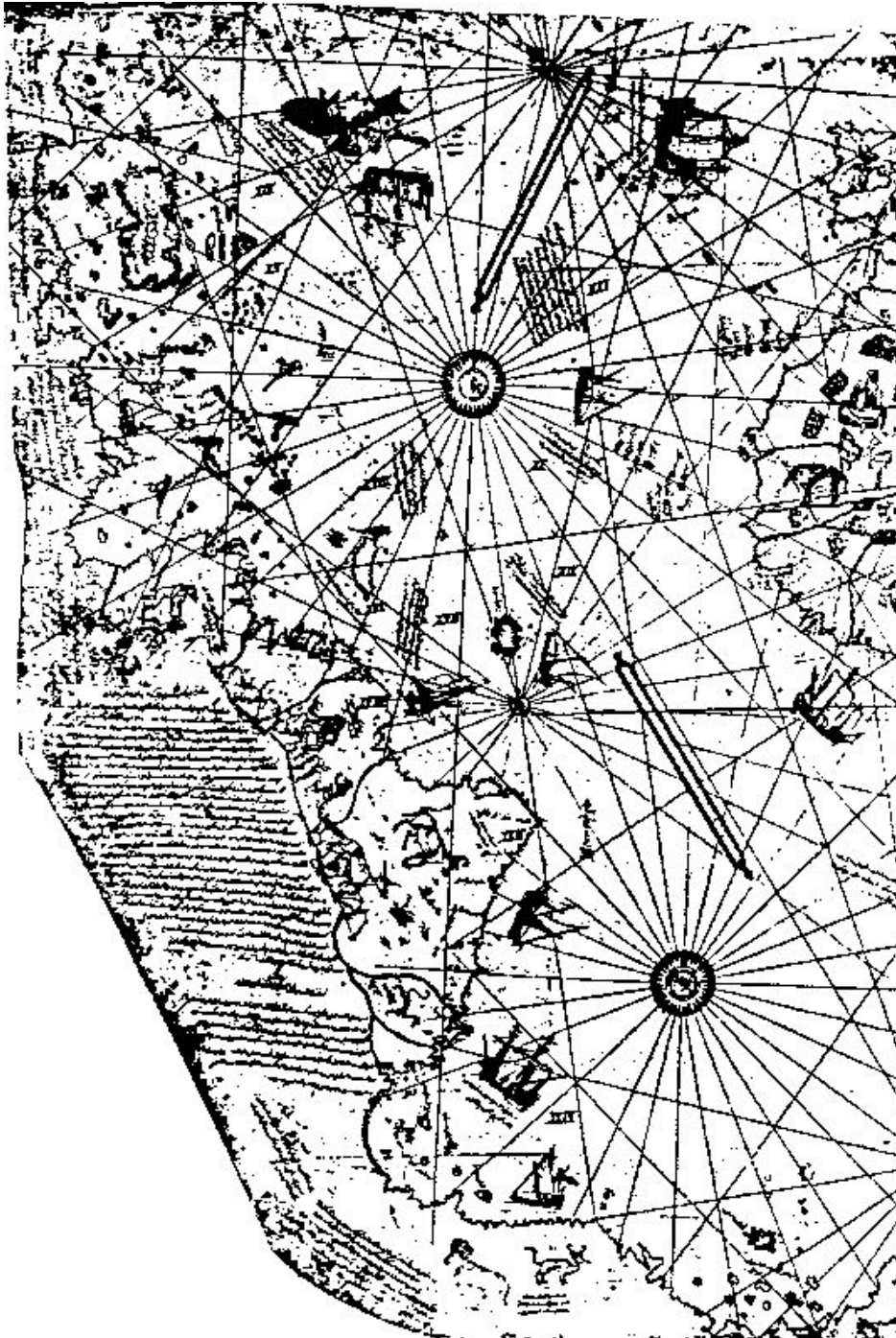

Afb. 115 Piri Reis Kaart.

Voorts hebben we het aardse bewijs in de beroemde kaart van Piri Reis uit 1513, die de kust van Zuid-Amerika, en een schetsmatige omtrek van het Zuidpoolgebied toont. In een gezaghebbende

dissertatie over deze kaart schat Charles Hapgood de tijd waarin hij werd ontworpen op rond 4000 v.Chr., gebaseerd op onze jongste kennis over het einde van de laatste ijstijd in ongeveer 10.000 v.Chr.

Van Diodorus vernemen we dat de eerste Carische expeditie buiten Gibraltar plaatsvond in ongeveer 3500 v.Chr.

Publikatie van Oahspe gelijktijdig met die van "Atlantis".

De auteur besluit zijn opmerkingen over het al of niet bestaan van het continent Atlantis met deze epiloog:

"Tenslotte kunnen we de aandacht vestigen op de eigenaardige samenloop van omstandigheden, als het dat al was, en niet opzettelijk, dat zowel de eerste Amerikaanse uitgave van Oahspe en het bewonderenswaardige werk "Atlantis, de voorhistorische wereld" van Ignatius Donnelly

beide tegelijk werden gepubliceerd in het jaar 1882".

En hij vermeldt erbij:

"En het schijnt niet algemeen bekend te zijn dat Ignatius Donnelly een Faithist was (Saphah, Biene:12), want men heeft van hem gehoord dat hij zei: 'Elke centimeter van de ruimte is volgepropt met geest, net als elke centimeter van de materie is volgepropt met leven, want leven is alleen maar geest met kleren aan. En achter iedere mens die werkt om de wereld te helpen, staan duizend gezegende geesten'"

## HET RAADSEL VAN OAH SPE OPGELOST

Na meer dan een eeuw blijft Oahspe een vreemd, geheimzinnig boek, zelfs in dit land van zijn oorsprong onbekend bij het grote publiek; ook is het nog niet vertaald in een andere taal; maar toch, wanneer het Koninkrijk van de Vader begint, zal Oahspe wereldwijd bekend worden (Boek van Jehovih's Koninkrijk 1:1). Wat zal deze verandering teweegbrengen?

In 1881 n.Chr. ontving de wereld het eerste boek

(Oahspe) van meer openbaringen die nog komen (Eskra I:8, II:25-28 en Oordeel XXXIX:13). Oahspe staat vol met details; een album met aardse geschiedenisboekjes. Er zijn momentopnamen van Adam (Asu) en Eva; van Abel (I'hin) en Kaïn (Druk) enz. Abel erfde het eeuwige leven maar Kaïn niet; lhuan ook, maar Yak niet, Waarom? Zo is het met Oahspe; de grondslag en de daaruit voortvloeiende constructie worden afgebeeld, maar het totale plan wordt achtergehouden. Wat is het?

"Na" (zoals in Na-tuur) is de onzichtbare Vader (Grote Geest, Bron van Leven), de Schepper, Beweger, Bezieler en Vernietiger. Onzichtbaar; daarom werd Hij genoemd met de klanken van de onzichtbare wind, E-O-IH (ie-o-ai). Deze drie klinkers worden verschillend uitgesproken rondom de wereld, zoals Jehovih, Elohim, Eolin (Wodan, Odin), E-Go-Quim (Algonquin), Wenowin, Zejois enz. Van Hem is geen idool of afbeelding (fysieke voorstelling) mogelijk. Hij is niet zichtbaar. Niemand heeft Hem ooit gezien.

'Na' (E-O-IH) sprak Eén (uni) vers, dat werd het universum, en (zij) wordt met de resterende klanken benoemd: A-U-M (Om), de fysieke (vrouwelijke), materiële (mater=moeder) werelden; het Geziene (zichtbare).

Bij elkaar, Om+na=Omna, het voorvoegsel 'omni' betekent: 'al wat bestaat'. (Moeder Universum +



Vader Jehovih). Door Jehovih, de Schepper te ontkennen, noemen de stervelingen Omna 'Moeder Natuur', of ze bedoelen met 'natuurwet' de Wil van Jehovih. (Saphah, tablet van Biene :10). Hoe spreekt Jehovih tot ons? "Mijn Stem is op alle plaatsen. Ik spreek in de wijnstok en de eik. Mijn Stem is in de rotsen en in de wind, en in alle dingen zonder tong. Ik kom niet als een klank (woorden) tot uw oor; Ik spreek tot uw ziel. De sterren en werelden zijn Mijn geschreven woorden". Boek van Aph I:5-9. "Zij die Mij horen, zullen Tae (Faithists) worden genoemd, want zij zijn Mijn woord dat spreekt in de arbeid; niet met woorden of boeken. Uit alle rassen zullen zij een nieuw, verenigd ras op de aarde worden, in vrede wonend en goede werken in praktijk brengend door verenigde arbeid", Boek van Kennis IV :22-27.

Wanneer begon de menselijke geschiedenis? Net als de ringen in de doorsnede van een boomstam, verandert de stofregen op aarde in ringen van steen die de archeologen gebruiken om de tijd te meten, geholpen door een ingebouwde atoomklok.

In Tanzania ontdekten Louis en Mary Leakey menselijke resten die miljoenen jaren oud zijn. De menselijke geschiedenis in Oahspe gaat maar 78000 jaar terug tot aan de schepping van Adam (Asu).

De fossiele getuigenissen tonen ook aan, dat er diverse stadia van dierlijk leven bestonden, die uitstierven in cyclussen, miljoenen jaren voordat de eerste mensen verschenen.

Klaarblijkelijk is de aarde belangrijk ouder dan het "3e circuit van ce'vork'um en de 24e dan'ha", vermeld als de tijd van Eva (Sethantes II:29). Via de radiotelescopen zijn de astronomen te weten gekomen dat onze zon twee afzonderlijke banen in de Melkweg beschrijft. De grootste is een enorm circuit rond de galaxie met een snelheid van 320 km per seconde. Eén omloop bedraagt 239.616.000 jaar. De kleinere omloopbaan wordt 'ce'vork'um' genoemd in

Oahspe, waarin ons zonnestelsel zich in de richting van het sterrenbeeld Hercules beweegt, met een snelheid van 19,2 km per seconde. Eén omloop van ce'vork'um bedraagt 4.608.000 jaar, en er zijn 52 ce'vork'ums in de grotere omloopbaan (circuit). De "plaat van het zonnestelsel" in Oahspe (afb.42 in Kosmogonie VII) is wat meer uitgebreid, teneinde deze twee banen te illustreren (de grotere omloopbaan is echter niet op schaal).

Momenteel schatten de geleerden de ouderdom van de aarde tussen de 3,5 en 4,5 miljard jaar (ongeveer 15-18 reizen rond de galaxie).

Er is een simpele verklaring voor dit alles. De werelden zijn Jehovih's tuinen, en dus heeft de aarde "groeiseizoenen" hetgeen Oahspe "totalen" noemt (Ah'shong II:6) met een duur van 576.000 jaar elk. Er zijn 8 tuinen in een circuit (omloop) van ce'vork'um. In de geschiedenis van de mens op aarde, is de huidige tuin de 23e, de 7e grootte of totaal (Aph III:7) in de derde omloop van ce'vork'um. Dus verschenen de eerste mensen bijna

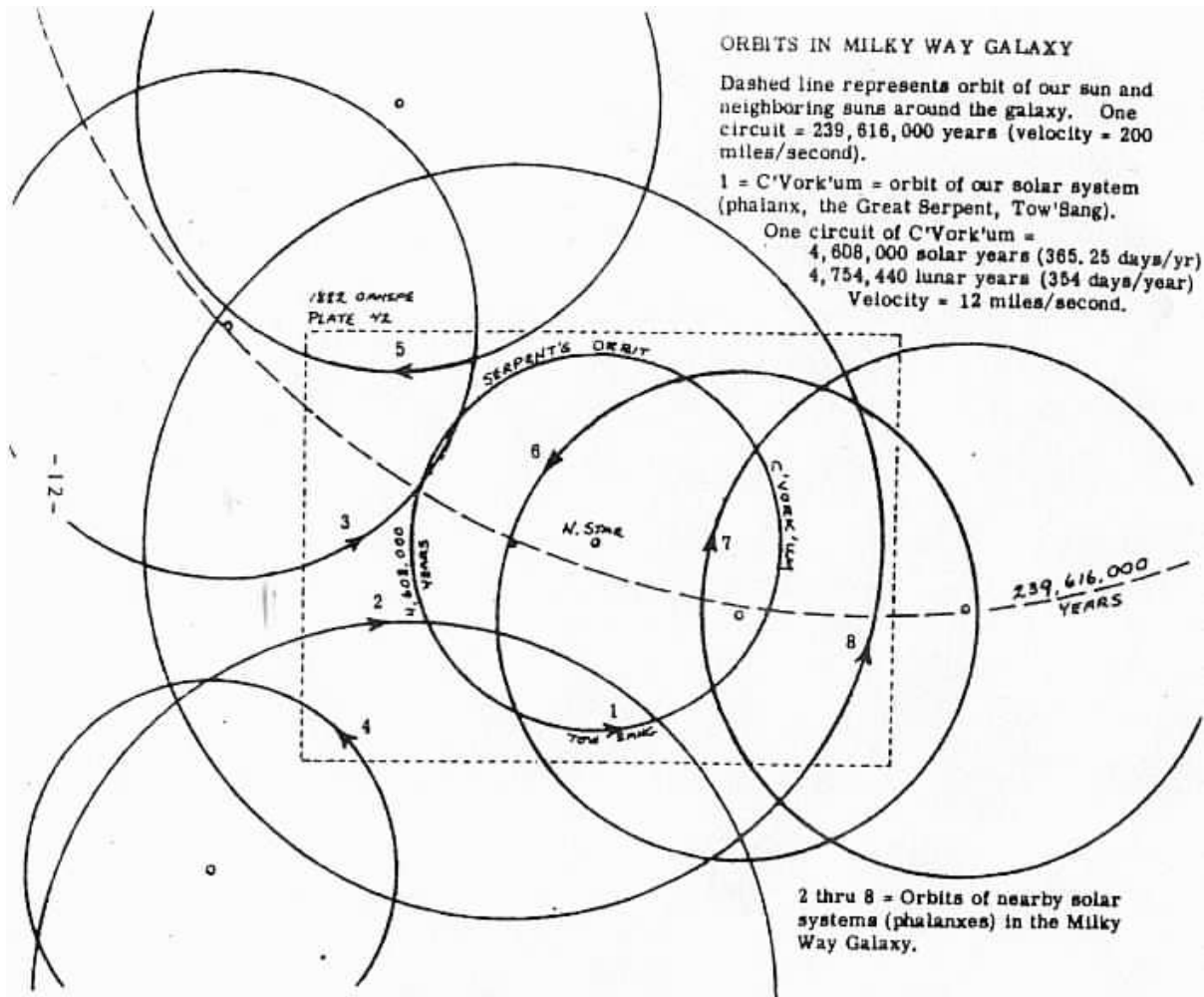

Afb 116

13 miljoen jaar voor Adam op de aarde! De voetnoot op pag.17 van de 1882 Oahspe zegt: 13.172.000 jaar (maar dat was niet de ouderdom van de aarde, maar van de mens op aarde!)

Eén enkele tuin bestaat uit 4 tijdperken van elk 144.000 jaar. Het eerste wordt Semu genoemd (de tijd van schepping), het tweede Hotu (groei), vervolgens Adu (oogst) en ten slotte Uz (de tijd van vernietiging en rust) voordat de volgende tuin begint.

Ons menselijke seizoen in de tuin wordt het Eoptische tijdperk genoemd, ook met een tijdsduur van 144.000 jaar. De tuin-tijden Semu, Hotu, Adu en Uz worden verder verdeeld in seizoenen van elk 72.000 jaar. Oahspe verwijst dikwijls naar een drietal van deze halve tijden: Hak, Seffas en Kosmon, omdat deze drie gedurende het Eoptische tijdperk het menselijke bestaan op de aarde met zich meebrengen (Fragapatti XXIV:42-43 verwijst naar Hak, Seffas en Kosmon).

Bovenstaande afbeelding illustreert de verhouding van de acht tuinen binnen één ce'vork'um, en de vier tijdperken en acht seizoenen in elke tuin. Het Eoptische tijdperk (menselijk bestaan) begon met de schepping van Adam (Asu) in deze tuin, 6000 jaar voor het einde van Hak (Kennis IV vers 18) in het

Semu tijdperk.

Eva kwam met de 24e dan'ha van Hak aan, bij het begin van Seffas. Het midden van het Eoptische tijdperk werd gemarkeerd door de bouw van de grote piramide in Egypte, twee arcs voor Kosmon (Boek v.d. Oorlogen XLIX:20). Bij de 24e dan'ha van Seffas (1848 n.Chr.) eindigde Seffas en begon Kosmon.

In deze tuin zijn wij, mensen, ertoe bestemd om over ongeveer 66.000 jaar vanaf heden uit te sterven.

Aangezien ze een voortdurende, onafgebroken toestand van groei veronderstelden, die zich zou uitstrekken over miljoenen jaren, hebben de stervelingen de schepselen van de opeenvolgende aardse tuinen geïnterpreteerd als zijnde 'geëvolueerd', zonder een begrip te hebben van Jehovih's tijden en seizoenen. Wij leven in Hotu; de scheppingstijd van Semu is lang voorbij, dus is het niet meer mogelijk om de schepping uit de eerste hand waar te nemen. Wij zijn slechts getuige van het uitsterven. Maar tob niet: na Adu en Uz zal Semu terugkeren, en zal er een volkomen nieuwe tuin door Jehovih op de aarde worden geschapen.

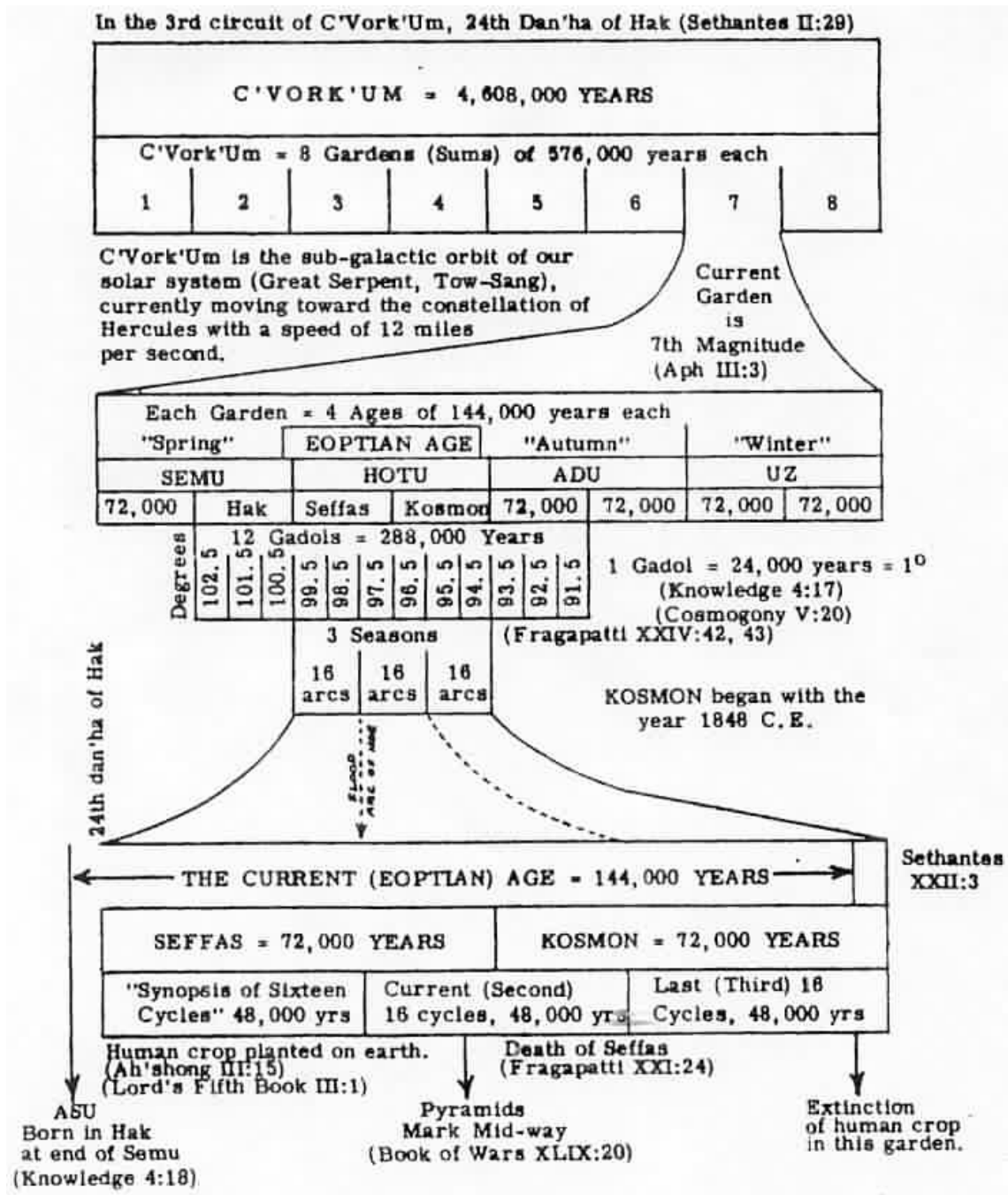

Afb. 117 C-Vorkum Alle tuinen.

Noch het Genesisverhaal van de zesdaagse schepping, noch de evolutietheorie hebben het zoeken naar de waarheid bij de stervelingen bevredigd. Computermodellen die door wiskundigen zijn geconstrueerd, hebben Darwins selectietheorie reeds weerlegd, ofschoon het publiek er niet veel over heeft gehoord, De twee uiteinden zijn wetenschap en religie; Kosmon staat er middenin (balans).

Wij mensen vormen een gewas in een van Jehovih's tuinen, beheerd door Zijn God en Heren (Lika IX:4 & het Vijfde Boek van de Heer III:1).

Dit is het waar Oahspe over gaat! Oahspe beslaat in wezen de geschiedenis van Seffas, en veel daarvan ontbreekt. Dit wordt toegelicht in de tabel van de Seffas-cyclussen, en de betreffende Oahspe teksten. Het meeste van Oahspe betreft de laatste acht cyclussen, die beginnen met de Arc van Noe (de zondvloed).

Oahspe, het eerste boek in Oahspe, brengt de lezer bij de "bestuurscyclus" van het menselijke gewas op aarde: de era (4 arcs 12.000 jaar). Zoals wij een tuin anders verzorgen tijdens ieder seizoen van het jaar, zo zijn er in iedere era veranderingen in het bestuur van de stervelingen.

#### DE LAATSTE ERA VAN HAK

Het eerste menselijke ras in de huidige tuin was Asu (Adam), door Jehovih geschapen in het midden van de laatste era van Hak, aan het einde van het Semu tijdperk. De Asuanen waren zwart en carnivoor (vleeseters), de oorspronkelijke inheemsen van deze tuin (Saphah, Biene 1). Zij waren 100% beest (dierlijke mens), gingen naakt en kropen aanvankelijk op handen en voeten. Maar toch waren zij menselijk, en we zijn allemaal hun nakomelingen (we stammen ook niet van een andere soort af). Zij waren niet geschikt voor het eeuwige leven (Sethantes V:2).

#### DE EERSTE ERA VAN SEFFAS

Door middel van een ruimteschip dat we nu een UFO of 'vliegende schotel' zouden noemen, bracht Sethantes engelvrijwilligers (de zogenaamde astronauten uit de oudheid, gezamenlijk Eva genoemd) naar de aarde, ogenschijnlijk om de Asuanen recht op te leren lopen.

De Schepper, Jehovih, stond de Eva-engelen toe om zich te materialiseren met sterfelijke lichamen, en vervolgens paarden ze met Asu (Adam betekent 'man', vandaar dat m'adam 'vrouw' betekent. Zie m'asu, Saphah, Biene 2). Dit liep uit op een nieuw mensenras, dat half beest en half engel was, l'hins (Abel) genaamd, omdat ze geestelijk konden zien. De l'hins waren klein, met een witte en gele huid en ze waren vegetarisch, om hun spiritualiteit te behouden.

De "graden van duizend" (Kosmogonie VII:17) werden door de l'hins begrepen. Zij kenden de drempel tussen eeuwig leven en dood, die op 2/3e beest en 1/3e engel staat (Kosmogonie VIII:7).

Indien meer dan 33 2/3e % engel (Eva-bloed) = eeuwig leven,  
Indien meer dan 66 2/3e % beest (Adam-bloed)= dood, verval.  
Dus was het "getal van het beest", dat de dood voorstelde, 666, hetgeen de graad van duizend was (666/1000e). De getallen 6, 66 en 666 vertegenwoordigen duisternis en oorlog. De etheriërs waarschuwden de l'hins om niet met de Asuanen te paren, want de nakomelingen zouden voor 75% beest zijn, zonder eeuwig leven. Niettemin paarden sommige l'hins met de Asuanen (Abel met Adam), en zo werd het ras van de Druks (Kaïn) op de aarde geboren, 25% engel en 75% beest. Zij waren zwart en bruin van huid en carnivoor (sommigen beoefenden kannibalisme, zoals de 'wereld van de moordende concurrentie'). Het "teken van Kaïn" was oorlog. Bij de aanvang van Kosmon raakten de zuivere Druks uitgestorven.

Vervolgens werden de l'huans de nakomelingen van de l'hins en de Druks (Abel en Kaïn). Omdat zij voor 37.5% engel waren, hadden zij eeuwig leven. Rood (koperkleurig) van huid, groot en sterk en

carnivoor, vochten zij met de Druks, maar beschermden de l'hins. De zuivere l'huans zijn tegenwoordig nagenoeg uitgestorven. In Amerika vereren zij nog steeds alleen maar de Schepper (Grote Geest).

De Yaks zouden vandaag 'Sasquatch' of 'Big Foot' (Yeti) worden genoemd. Zij waren de nazaten van Asuanen en Druks (Adam en Kaïn), en waren voor 82.5% beest. Het waren de grootste mensen; sinds lang uitgestorven.

De Eva-engelen gaven hun sterfelijke lichamen op, kort nadat de l'hins werden geboren. De zuivere Asuanen (Adam) leefden gedurende 2000 jaar in de Seffas era, en stierven vervolgens uit. Hun totale bestaan in deze tuin besloeg 6000 jaar.

Om kort samen te vatten: de oorsprong van de menselijke rassen in deze tuin waren Adam (100% beest) en Eva (100% engel), die Abel verwekten (50% beest en 50% engel). Adam en Abel verwekten Kaïn (75% beest en 25% engel). Abel en Kaïn verwekten de l'huans 62.5% beest en 37.5% engel). Iedereen die vandaag op aarde leeft is een mengeling van deze oorspronkelijke rassen van 70.000 jaar geleden.

#### VAN DE TWEEDE TOT EN MET DE ZESDE ERA VAN SEFFAS.

De geschiedenis van Seffas tot Kosmon gaat over de verlossing van de Druks (Kaïn) naar het eeuwige leven, en de ondergang van de zuivere l'hins (Abel) in het proces, totdat vandaag de zuivere Druks ook zijn uitgestorven.

De daaruit voortkomende

ORIGIN OF HUMAN RACES DURING THE FIRST ARC OF SEFFAS, AND HOW ETERNAL LIFE DETERMINED

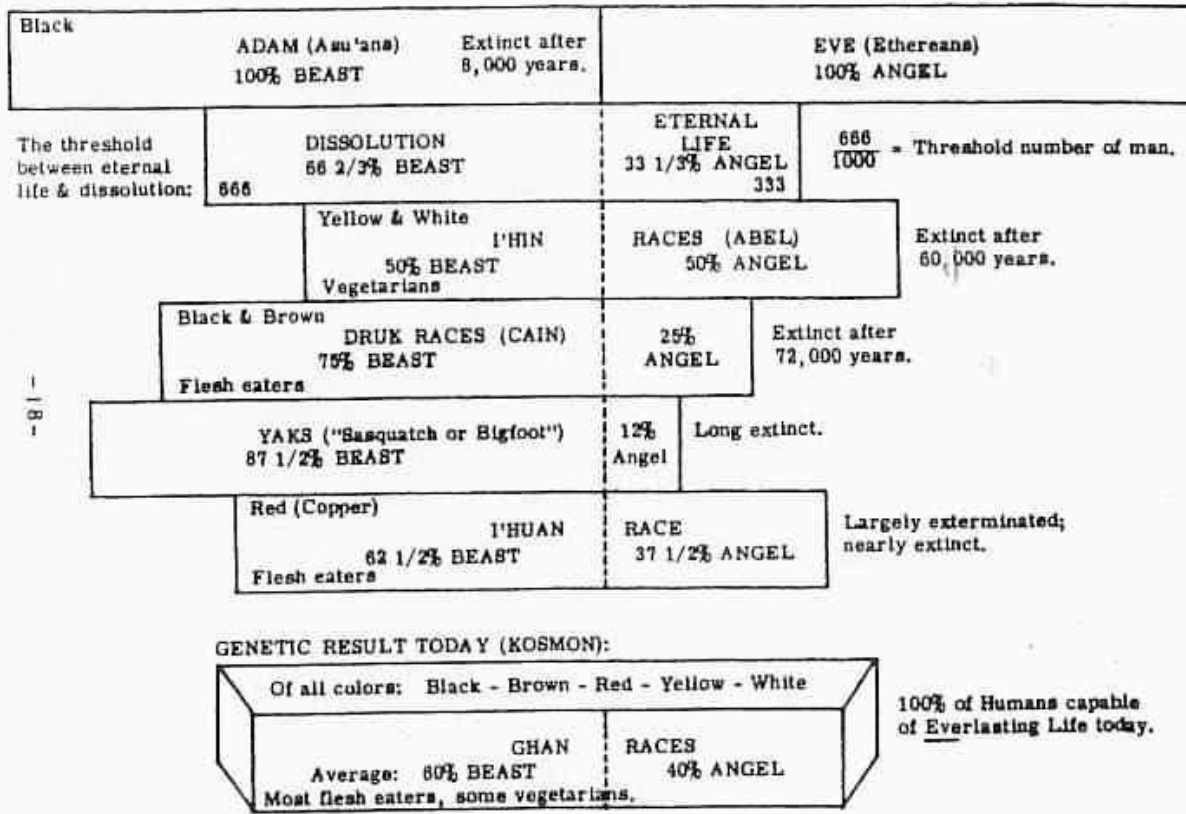

Afb.118 mensen rassen rasvermengingen van nu worden de Ghans genoemd (wij, van alle kleuren).

Bijgaande afbeelding illustreert de beest/engelbloed-verhoudingen van de eerste rassen in deze tuin (in de Arc van Wan). De echte "Eva-angelisatie" is het kruisen wat sindsdien heeft plaatsgehad, zodat alle stervelingen op aarde nu meer dan 1/3e Eva-bloed bezitten; dus hebben alle mensen van alle kleuren nu het eeuwige leven.

De besnijdenis was oorspronkelijk bedoeld als een middel om de nazaten te verzekeren van eeuwig leven. In de tijd van Mozes was er weinig reden voor (aan het begin van de voorgaande Arc, de Arc van Bon), en nu helemaal niet meer.

WIE BEHEERT DE AARDSE TUIN?

Degenen die de wil van Jehovih volbrengen zijn de etherische engelen, die de aarde geregeld bezoeken in hun ruimteschepen, die wij UFO's noemen. Het embleem dat op de zijkant stond van een UFO die in 1966 in Socorro, Nieuw-Mexico, werd waargenomen, vormde het woord O-AH-SPE in symbolen van de eerste aardse taal in deze tuin.

De aardse landmassa's hebben allemaal een met hen verbonden en overeenstemmende hemel, voor het ontvangen van de geesten van de stervelingen, wanneer zij overlijden. Deze hemelen strekken

zich uit in de aardse atmosfeer (atmosferea) met steeds hogere plateaus.

De grens tussen atmosferea, en etherea bevindt zich achter de omloopbaan van de maan, en wordt de "Chinvat Brug" genoemd. (De Brug van Chinvat wordt in de oudste geschriften die nog op aarde bestaan, vermeld; de Zarathoëtrische Vendidad 18 : 5-9, zie pag.98 van "Readings from World Religions", een Premier Pocketboek, 1959.

De geestelijke graad van de stervelingen bepaalt hun "rijpheid" of geschiktheid om te worden geoogst. De graad van elk individu wordt bepaald door het totaal van zijn aardse leven, en wel als volgt (de activiteiten van alle dagen opgeteld):

Totaal van de arbeid		Graad		
Geheel en al anderen helpen	99	geschikt	Het ego dienen 0,25	anderen helpen 0,75 75
voor Het ego dienen	0,50	anderen helpen	0,50 50	etherea
-----				
Het ego dienen	0,75,	anderen helpen	0.25 25	atmosferische Het ego dienen (kinderen; "leven en laten leven" volwassenen)
			0	hemel
-----				
Anderen schaden	0,25	-25	atmosferische	anderen
schaden	0,50	-50	anderen schaden	0,75 -75
anderen schaden	1,00	-99	hel	

Alle stervelingen leven verder na hun dood, maar hun toestand in atmosferea wordt bepaald door hetgeen zij deden tijdens hun aardse leven. Tenslotte moeten allen voldoende "rijpen" om geoogst te kunnen worden, hetzij dit snel gebeurt of na duizenden jaren. In de aardse tuin wordt het oogsten belemmerd door het kwaad. Omdat het kwaad in atmosferea moet worden uitgezuiverd om de minimale oogstgraad van 50 te bereiken, staat atmosferea op aarde bekend als het "vagevuur".

De geesten van de aardse overledenen vorderen naar buiten toe (omhoog in de graad), van plateau tot plateau, totdat ze geschikt zijn om "Bruiden en Bruidegoms van Jehovih" te worden (de - oogst-ceremonie) wanneer ze naar etherea worden gebracht.

Het beheer van een aardse tuin speelt zich af rondom de oogsttijden. De fundamentele aardse tuin. de "historiecyclus" (d.w.z.: een opkomst en ondergang van een beschaving, een licht en donker tijdperk) wordt een ARC genoemd (zoals in de woorden archeologie, archieven, enz.) De "model arc" is 3000 jaar lang en bestaat uit 7,5 Tijden (een Tijd is 400 jaar).

De menselijke oogsten worden aan het einde van de oogstseizoenen uit atmosferea bijeengebracht; dit gebeuren wordt een DAN genoemd.

De belangrijkste oogstgebeurtenis, die overeenkomt met het begin van een nieuwe Arc, wordt een DAN'HA genoemd (d.w.z. Grote Dan).

Werkelijke Arc's duren van 2400 tot 3600 jaren, en de oogstgebeurtenissen (dan's) hebben plaats met tussentijden van 200, 300, 400, 500, 600 en 1000 jaar, zoals wordt aangegeven in de bijgaande kaarten (die de werkelijke Arc's tonen, en hun oogsten volgens de gegevens in Oahspe).

De eerste 200 jaar van iedere nieuwe Arc valt, zonder uitzondering onder het bestuur van de etherische engelen (Arc-aartsengelen geheten). Zij bepalen de koers van de aardse tuin voor de rest van de Arc, voordat zij weggaan bij de eerste Dan. De heersende Kosmon "Arc van Su'is" begon in



1848 n.Chr. en op dat tijdstip werden de poorten van de hemel geopend (communicatie, kennis en uitvindingen).

RECORD OF THE CURRENT EARTH GARDEN (HUMAN CROP)

HAK	Era	Arc	Years Duration	Under Etherean	Harvest in Millions	Grade	% Humans with > 1/2 Eve Blood
SEFFAS	1st Era	1	3,000	Sethantes	1,500	80	1%
		2	3,000	Ah'shong	2,200	92	
		3		Hoo Le	3,700		
		4		C'pe Aban	4,800		
	2nd Era REB	5		Pathodices	6,400		
		6		Goemagak	7,900		
		7	3,200	Goepens	9,300	99	
		8	3,000	Hycis	9,400	93	
	3rd Era SCYTY	9	2,700	See'lticcius	10,100	88	
		10	2,900	Misceltivi	10,800	82	
		11	3,000	Gobath	8,700	77	
		12	3,100	F'alyis	2,600	69	
	4th Era HRISTA	13	3,070	Zineathaes	1,200	61	
		14	2,600	Tothsentaga	600	58	
		15	3,400	Nimeas	40	51	
		16		Neph	0		
	5th Era CAYAY	17	3,600	Aph			54%
		18	3,200	Sue			62%
		19	2,800	Apollo			72%
		20	3,200	Thor			85%
	6th Era HEM	21	3,300	Osiris			87%
		22	3,100	Fragapatti			90%
		23	2,400	Cpenta-armij			95%
		24	3,400	Lika			99%
KOSMON	7th Era HYRIM	1		Ouranohen			100%
		2					
		3					
		4					
	8th Era AH	5					
		6					
		7					
		8					

↓  
Anoad  
Plate  
(Bk of Ben)

(Bk of Divinity  
Chapter XVIII)

#### OVERZICHT VAN DE HUIDIGE AARDSE TUIN

De stervelingen erkennen dat als het begin van hun "industriële tijdperk", maar ze hebben de uitvindingen en de kennis aangewend voor de OORLOG, daarbij de geestelijke oorsprong en bedoeling negerend.

De engel "die het beheer voert" over de aarde en atmosfeera gedurende de tijd tussen de oogsten (Dans) wordt God van de aarde genoemd (niet te verwarren met Jehovih, de schepper). God wordt bijgestaan door verschillende engelen die de leiding hebben over bepaalde landen en hun hemelen, en zij worden Heren genoemd.

Tijdens de eerste tweehonderd jaar van iedere Arc zijn God en zijn Heren etheriërs ("Etherisch Bestuur").

De etheriërs brengen nieuwe, grote kennis en inspiratie naar de aarde (een nieuwe beschaving). Na de tweehonderd jaar gaan zij weg; en geven het bestuur van de aarde

over aan atmosferische engelen ("Atmosferisch Bestuur") gedurende de rest van de Arc. De etheriërs keren voor elke oogst (Dan) terug, maar ze blijven niet bij de aarde tot de dageraad van de volgende Dan nadert. Tijdens de afwezigheid van de etheriërs is het, dat er "duistere tijden" op de aarde voorkomen (als de stervelingen hun bibliotheken verwoesten en zichzelf weer tot onwetendheid terugbrengen). De geschiedenissen van voorgaande Arc's raken daarbij verloren, totdat ze door de Arc-engelen (zoals in Oahspe) worden hersteld.

Tijdens de donkere periode van een Arc, wanneer de tijd tussen de oogsten heel lang is, hebben in het verleden bepaalde atmosferiërs valse godheden aangenomen (koninkrijken in de hemel) en valse religies op aarde gesticht, in tegenstelling tot de ware God en Heren, en Jehovih. (Het "bloed van het beest" in de mens die zichzelf doet gelden). Als eenmaal de valsheden van de voorgaande Arc zijn opgeruimd, horen er geen valse godsdiensten meer op aarde te bestaan (Boek van Es XIX:3). Er is niet langer enige reden voor hen (Boek van de Godheid V:12).

#### VALS EVA-ANGELISME

Geestelijke verrijzenis (eeuwig leven) is altijd een kwestie geweest van Eva-bloed; geen geloof, geen kennis, geen goede werken (zie Eerste Boek van de Heren I:79; Vijfde Boek van de Heren IV:22 & Boek van de Goddelijkheid XVIII:1-13). Om bekeerlingen aan de haak te slaan (vis voor mannen en vrouwen), hebben valse evangelisten de argeloze stervelingen geleerd dat Eva's paring met Adam de "erfzonde" was, en de straf over hen en al hun nakomelingen (ons) bracht. Ze maakten dit nog erger door te beweren, dat het bloed dat door de terechtgestelde martelaar werd vergoten, het middel was om de "erfzonde" te genezen, maar alleen voor degenen die de martelaar aannamen als hun "verlosser" (ofschoon hij in werkelijkheid een atmosferische oplichter was, die zich voordeed als de ware God van de aarde).

Dit net heeft met veel succes miljoenen volgelingen op aarde binnengehaald, wier werk en geldelijke middelen niet voor de mensheid (en daarbij Jehovih) werden ingezet, maar eerder voor hun eigen imago en organisatie.

De waarheid is, dat vanwege het offer van de Eva-engelen (vrijwillig hun etherische hemel verlatend

om de aarde te bezoeken en bij de eerste mensen in deze tuin te gaan leven, waarna ze nog honderden jaren in atmosfeera verbleven), u en ik het eeuwige leven hebben. Met de komst van deze Kosmon Arc heeft iedereen op aarde het, en "er steekt niets achter" (geen vislijntjes).

Wij allen leven voort na de dood (er bestaat geen andere keus). Ons geluk en onze toestand in atmosfeera worden bepaald door onze graad, hetgeen de verhouding is van hoeveel we anderen, evenredig aan onszelf, hebben geholpen; het resultaat van al onze handelingen tijdens onze levensduur ( zie Boek van het OORDEEL II:1-7). Dit is ieders lot ( Fete, het ware kruis of de kern van het leven), waaraan geen ontkomen is. Dagelijks schrijven we dit verslag op onze ziel.

In het verleden was vals evangelisme niet zonder bedoeling. In voorbije Arc's moesten geestelijke begrippen door middel van stenen en houten idolen, en later door gegraveerde voorstellingen aan bepaalde rassen worden bijgebracht. Naderhand bleek het voor sommige van de gemengde rassen noodzakelijk om hen een "geïncarneerde Jehovih in sterfelijke gedaante" te onderwijzen, en hen te leren om uit medegevoel voor zijn lijden zijn geest te volgen naar de hemel.

We leven nu aan het begin van Kosmon: er is nu voldoende Evabloed in alle mensen, zodat deze uitvluchten van het verleden niet langer nodig zijn en opzij gezet zullen worden, (Zie Boek van Fragapatti XXIV"28).

De tijd van de vervulling van Jehovih's openbaringen is op handen (God's Boek van Eskra XI:12-15). Het zal de "nieuwe godsbeschikking" worden genoemd (Boek van het Oordeel XXXVII:25).

## OAHSPE TIJDEN EN SEIZOENEN X)

Oahspe is wat het zegt (Boek van het Oordeel XVII:3 & 4) en Jehovih's Koninkrijk zal spontaan gevestigd worden, beginnend in dit land (U.S.A. vert.), voorafgaand aan het vertrek van de etheriërs in 2048 n.Chr.

Maar voordien zal Oahspe worden vertaald en wereldwijd gepubliceerd (het grote publiek zal ervan gaan horen).

Noch zullen kwaad, duisternis en ellende op aarde eindigen totdat Jehovih de naties bevrijdt, en hun legers verdwijnen als de sneeuw in de zomerzon (Lika XIX:23).

In elke aardse tuin is Kosmon als een nieuwe geboorte, met veel weeën en pijn tot stand gebracht (Boek van Es VIII:15)

Jim Dennon, sept.1979

TEXTBOOK ARC CYCLE (OSIRIS XII:3, PROPHECY CUL B)

1 ARC = 7½ TIMES (DANS) = 3,000 YEARS AVERAGE

DAN'NA 7½ YEARS	ATMOSPHERIC RULERS	ATMOSPHEREAN RULERS						DAN'NA 7½ YEARS
	½ TIME 200 YRS	TIME 400 YRS	TIME 400 YRS	TIME 400 YRS	TIME 400 YRS	TIME 400 YRS	TIME 400 YRS	
	1ST DAN	2ND DAN	3RD DAN	4TH DAN	5TH DAN	6TH DAN	7TH DAN	

BASIC ARC SEASONS (APH XIV:4, PROPHECY VII:6,7)  
LENGTH VARIABLE, 2400 TO 3600 YEARS

(AH'SHONG II:4) DAN'NA I TO 8 YRS	NEW AGE - LIGHT (PEACE)	(DECLINE BEGINS)	EVENING - LIBRARIES DESTROYED	DARK AGE (IGNORANCE + VICE)	DAWN (LETTERS)
	½ TIME 200 YRS	1 TIME 400 YRS	1¼ TIMES 500 YRS	1½ TIMES 600 YRS	2½ TIMES 1,000 YEARS OR MORE
	1ST DAN	2ND DAN	3RD DAN	4TH DAN	5TH DAN

ACTUAL ARC RECORDS

IN THE 3RD CIRCUIT OF C'VORK'UM, 7TH MAGNITUDE (GARDEN),  
24TH DAN'NA (SETHANTES II:29, APH III:3)

ARC OF WAN - 1ST OF SEFFAS

24TH DAN'NA OF HAK	HA'JAH 280M GRADE 78	408M GRADE 66	600M GRADE 58	200M GR. 50	DARK AGE - NO HARVESTS
	½ TIME 200 YRS	1 TIME 400 YRS	1½ TIMES 600 YRS	¾ T. 300 YRS	2½ TIMES 1,000 YEARS
	1ST DAN	2ND DAN	3RD DAN	4TH DAN	5TH DAN

ARC OF VEHETAIVI - 2ND OF SEFFAS

1ST DAN'NA OF SEFFAS	2,000M GRADE 83	2,300M GRADE 74	600M GR. 62	900M GR. 51	DARK AGE - NO HARVESTS	
	½ TIME 100 YRS	½ TIME 200 YRS	1½ TIMES 600 YRS.	1¼ TIMES 500 YRS	¾ T. 300 YRS.	1 TIME 400 YRS.
	1ST DAN	2ND DAN	3RD DAN	4TH DAN	5TH DAN	6TH DAN

Eerste 4 cyclussus

5TH ERA OF EOPIAN AGE - CAYAY  
(FOLD-OUT PLATE #5, ANOARD PLATE, BEN)

ARC OF NOE - 17TH OF SEFFAS (3,600 YEARS)

16TH DAWN OF SEFFAS	APH 1,000 YRS	WAK'NAH 1,000M	AN'ON 800M	600M	200M	DARK AGE - NO HARVEST	DAWN
	1/2 TIME 200 YRS	1 TIME 400 YRS	1 1/2 TIMES 600 YRS	1 1/4 TIMES 500 YRS	3/4 T. 300 YRS.	2 1/2 TIMES 1,000 YEARS	1 1/2 TIMES 600 YRS
	1ST DAW	2ND DAW	3RD DAW	4TH DAW	5TH DAW		

↑ FLOOD (PAIN BUNK)

ARC OF IZARACHA - 18TH OF SEFFAS (3,200 YEARS)

17TH DAWN OF SEFFAS	SUE 1,000 M.	T'HI 2,000M				DARK AGE - NO HARVEST	
	1/2 TIME 200 YRS	1 TIME 400 YRS	1 1/2 TIMES 600 YRS	1 1/4 TIMES 500 YRS	3/4 T. 300 YRS	2 1/2 TIMES 1,000 YEARS	1/2 TIME 200 YRS
	1ST DAW	2ND DAW	3RD DAW	4TH DAW	5TH DAW		

ARC OF RUPTA - 19TH OF SEFFAS (2,800 YEARS)

5 YRS, 200 DAYS 18TH DAWN OF SEFFAS	APOLLO 1,000 M.	GUR 8,500M GRADE 88	10,000 GRADE 68	10,000 GRADE 50		DARK AGE NO HARVEST GRADE 31 - GRADE 24	
	1/2 TIME 200 YRS	1 TIME 400 YRS	1 1/2 TIMES 600 YRS	1 1/4 TIMES 500 YRS		2 1/2 TIMES 1,000 YEARS	1/2 TIME 200 YRS
	1ST DAW	2ND DAW	3RD DAW	4TH DAW			

ARC OF MOS - 20TH OF SEFFAS (3,200 YEARS)

4 YRS, 138 DAYS 19TH DAWN OF SEFFAS	THOR 5,000 M.	4,000M				DARK AGE NO HARVEST	DAWN
	1/2 TIME 200 YRS	1 TIME 400 YRS	1 1/2 TIMES 600 YRS	1 1/4 TIMES 500 YRS		2 1/2 TIMES 1,000 YEARS	1 1/4 TIMES 500 YRS
	1ST DAW	2ND DAW	3RD DAW	4TH DAW			

Tweede 4 cyclussen

## 6TH ERA OF EOPTIAN AGE - HEM

**ARC OF DAE - 21ST OF SEFFAS (3,300 YEARS)**

4 YRS, 60 DAYS - 9,000M  
20TH Dawn of SEFFAS

	DEIR/IE 7,000M							DARK AGE (A'i) NO HARVEST	DAWN
	1/2 TIME 200 YRS	1/2 TIME 200 YRS	1 1/4 TIMES 500 YRS	1 TIME 400 YRS	3/4 T. 300 YRS.	2 1/2 TIMES 1,000 YEARS			700 YRS
	1ST DAW	2ND DAW	3RD DAW	4TH DAW	5TH DAW				↑ ADVENTURE VISIT

**ARC OF LOO - 22ND OF SEFFAS (3,100 YEARS)**

5 YRS, 50 DAYS - 60M  
21ST Dawn of SEFFAS

	FRASER PATRY 16,000M	(Ji'ay) 12,000M		6,000M (ANLON)	7,000M	6,000M	(A'i) 166 YRS.
	(ROAD) 200 YRS	1 TIME 400 YRS	1 1/2 TIMES 600 YRS	3/4 T. 300 YRS.	1 1/4 TIMES 500 YRS.	1 1/2 TIMES 600 YRS.	1 1/4 TIMES 500 YRS
	1ST DAW	2ND DAW	3RD DAW	4TH DAW	5TH DAW	6TH DAW	↑ ETHIOPIAN WAT

↑ ZARATHUSTRA

**ARC OF SPETA - 23RD OF SEFFAS (2,400 YEARS)**

4 YRS, 22 DAYS  
22ND Dawn of SEFFAS

	SPETA ARMY 24,000M	(50)	(40)	(30)	(20)	(10)
	(TAL) 200 YRS	1 TIME 400 YRS	1 1/4 TIMES 500 YRS	3/4 T. 300 YRS	1 TIME 400 YRS	1 1/2 TIMES 600 YRS
	1ST DAW	2ND DAW	3RD DAW	4TH DAW	5TH DAW	

↑ ABRAHAM

**ARC OF BON - 24TH OF SEFFAS (3,400 YEARS)**

6 YRS, 64,000M  
23RD Dawn of SEFFAS

	LION	(A'i)				DARK AGE	DAWN (Bk. of Es)	
	1/2 T. 200 YRS	1/2 T. 200 YRS	1 TIME 400 YRS	3/4 T. 300 YRS	1 TIME 400 YRS	1 1/4 TIME 500 YRS	2 1/2 TIMES 1,000 YEARS	1 TIME 400 YRS
	1ST DAW	2ND DAW	3RD DAW	4TH DAW	5TH DAW	6TH DAW	7TH DAW ETHIOPIANS ARRIVE	8TH DAW

↑ MOSES

Derde ,en laatste 4 cyclussen

**EINDE COMMENTAAR**

Op de volgende bladzijde worden portretten van de profeten afgedrukt

Op de ene bladzijde het portret. Op de volgende bladzijde het verhaal van die profeet.



ZARATHUSTRA.

ZARATHUSTRA



Gereproduceerd van de oorspronkelijke schilderijen in de Kosmon Kerk. (Voor meer informatie: zie het register).

Afb.123 ZARATHOESTRA (Zoa-raaster), abusievelijk Zoraaster genoemd, een Perzische wetgever die leefde in de cyclus van Fragapatti, 9000 jaar geleden, het verste terug van alle historische personen. Men zegt dat zowel de boeddhistische als de christelijke godsdiensten in hoofdzaak zijn samengesteld uit de geschiedenis en de wonderen van Zarathoestra.

Om een dergelijke geschiedenis te vernietigen, verbrandde Coatulus, een christelijke priester, de Alexandrijnse bibliotheek in het jaar 390 n.Chr.. En met hetzelfde doel, en meer effectief, verbrandden drie christelijke monniken de bibliotheek nogmaals in het jaar 640 n.Chr.. Zarathoestra had een geweldig postuur en bezat geen sekse; hij was een i-e-su.



PO.

Afb.124 PO, van Jaffeth (naderhand China genoemd), was ook een i-e-su. Hij was een wetgever die gelijktijdig leefde met Abram van Perzië, ongeveer 5900 jaar geleden in de cyclus van Cpenta-Armij. Ook hij onderwees, net als Zarathoestra, de doctrine van één Grote Geest en deze doctrine vestigde hij opnieuw in Jaffeth.

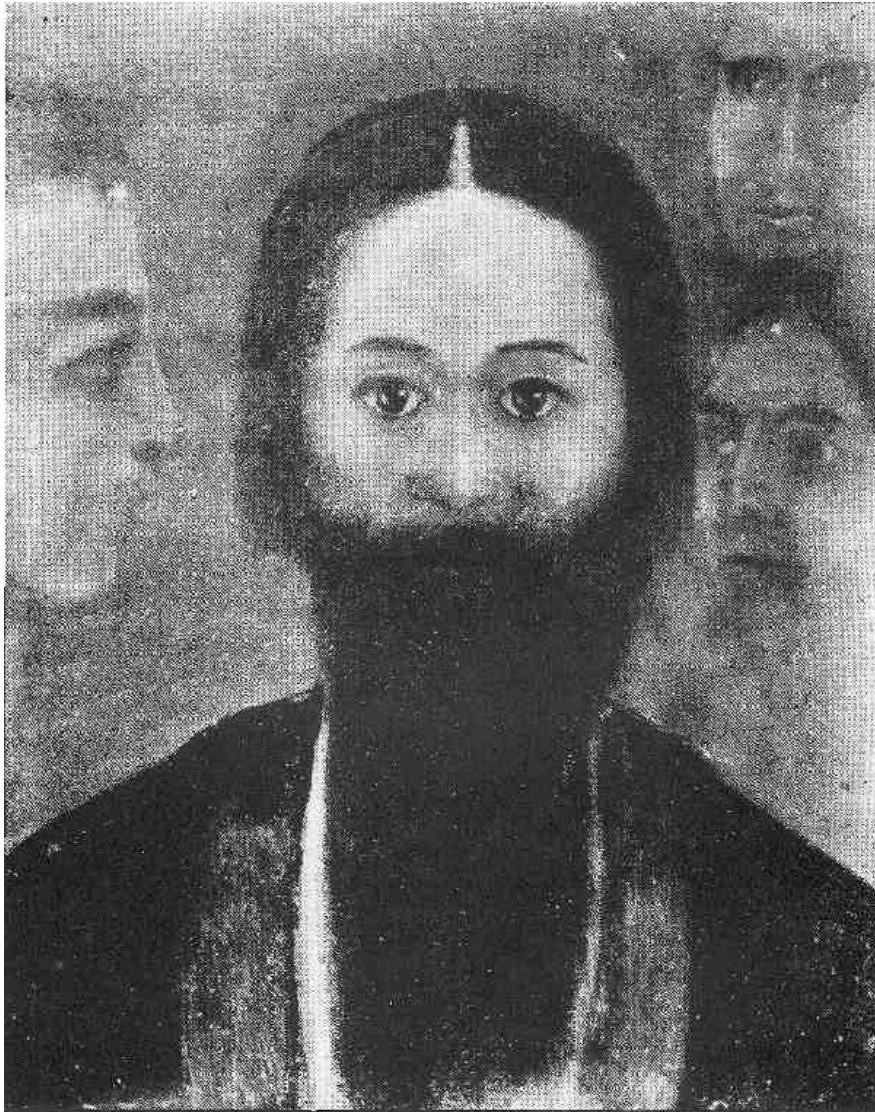

ABRAM.

Afb.125 ABRAM, later Abraham genoemd, een Ihuana, groot en met een rode huid als van rood koper, had zwart haar en een lange baard, onstuimig om te zien, maar zijn ziel was zo zachtmoedig als van een vrouw. Hij was een Pers, de grondvester van de oude Hebreeën of Iz'zerlieten, en ook de grondvester van de migratie om wille van de religie. Hij bracht zijn volgelingen naar Egypte (Egypte).



BRAHMA AND YU-TIV.

Afb.126 BRAHMA, een wetgever uit Oost-Indië, tijdgenoot van Po en Abram, Hij was een grote man met grote kracht, en nam de hoogste geestelijke plaats in van alle stervelingen. Hij vestigde de zarathoestrische religie opnieuw in India.

YU-TIV, de schoonste onder de vrouwen, echtgenote van Brahma.



EA-WAH TAH.

Afb.127 EA-WAH-TAH, een Noord-Amerikaans tijdgenoot van Po, Abram en Brahma. Hij was groter dan welke andere man ook, met een helder stralend, koperkleurig gelaat. Hij grondvestte bij de Noord-Amerikanen van zijn tijd de eredienst van de Grote Geest, en zijn doctrines worden nog steeds bewaard door de meeste stammen van de Noord-Amerikaanse Indianen, die weigeren welke andere God of verlosser ook te aanvaarden. Ea-wah-tah stichtte de Verenigde Staten van Amerika, maar genoemd met de naam O-pah-e-go-quin of Algonquin. Het model van zijn onafhankelijke naties, verenigd tot één, werd bij de vorming van de huidige Verenigde Staten van Amerika door de blanken overgenomen.





THOTHMA.

Afb.128 THOTHMA (Hojax), de bouwer van de grote piramide in Egypte, en een van de grootste adepten die ooit geleefd heeft. Hij kon de Goden horen en met verstand van zaken met hen spreken, en hij kon zichzelf in de cataleptische trance brengen en geestelijk naar de lagere hemelen gaan en naar verkiezen terugkeren. Hij stond onder inspiratie van de valse god Osiris door middel van diens grote engeldienaren, de Goden Baäl en Egupt. Hij werkte eraan om de onsterfelijkheid in het vlees te vestigen; d.w.z., het sterfelijke lichaam onvergankelijk te maken, zodat het nooit zou kunnen sterven. Maar met al zijn wilskracht en zijn grote kennis kon hij het verval van het vlees niet tegenhouden, en hij overleed op de dag dat hij honderd jaar oud werd.



CAPILYA.

Afb.129 CAPILYA, van India, een i-e-su die 3500 jaar geleden leefde in de cyclus van Lika; hij was een wetgever die de gelovigen in de ene Grote Geest herstelde en ze het recht gaf om eigendommen te bezitten, net als de vereerders van de goden en heren. Hij was voor India nagenoeg dezelfde als degene die Mozes was voor de oude Israëlieten. Zoals Mozes een pleegkind was van de koning van Egypte, zo was Capilya een pleegkind van de koning van India, en allebei kregen ze een grondige opleiding.

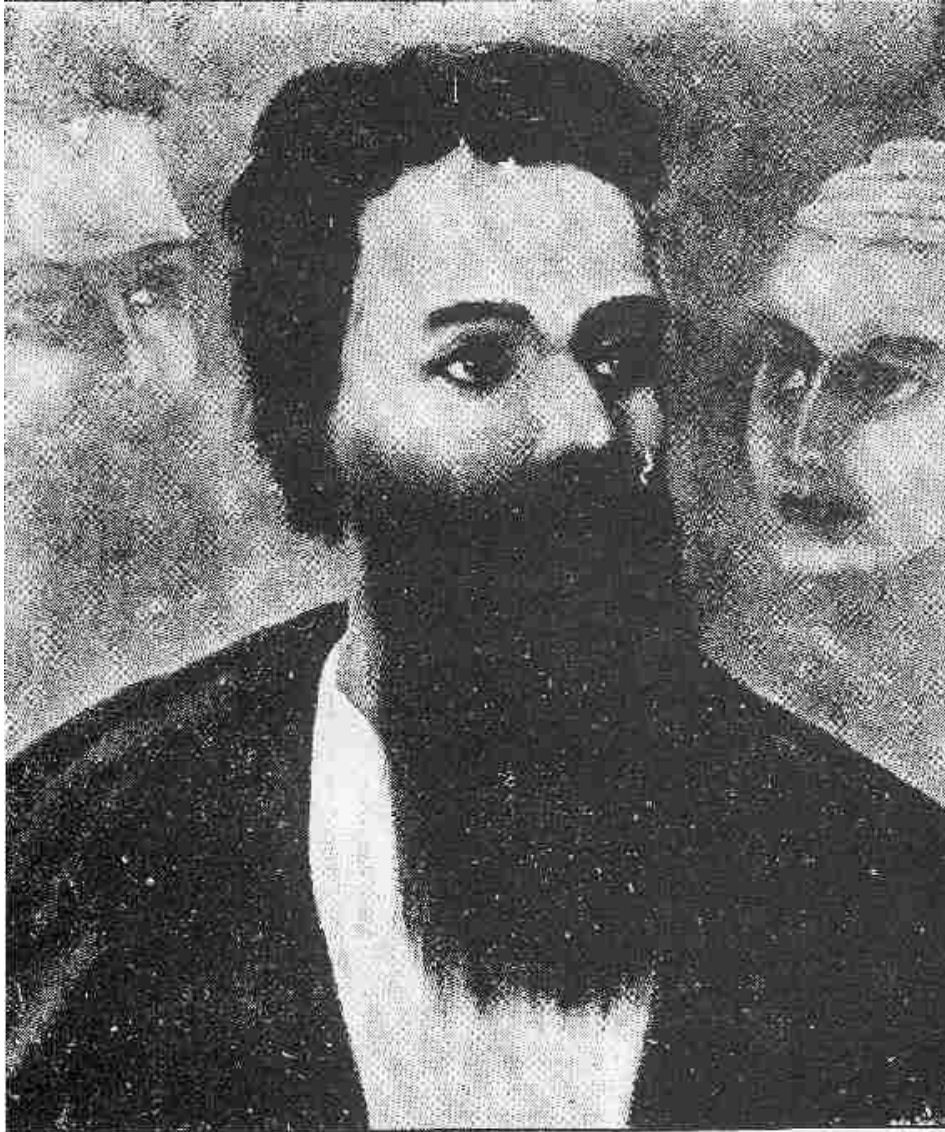

MOZES.

Afb.130 MOZES, een Egyptische wetgever. Hij was een tijdgenoot van Capilya van India en Chine van China, en hij leefde 2500 jaar na Abram (3400 v. Kosmon). Mozes was een grote man, een zuivere Ihuan, koperkleurig en zeer krachtig; hij werd door zijn pleegvader de Farao, koning van Egypte, opgevoed als een prins en was vele talen meester. Hij herbouwde hetgeen verloren was gegaan sinds de tijd van Abram, en ook onderwees hij de zarathoestrische doctrine van een Grote Geest, die zij in het geheim vereerden met de naam Jehovih. Maar in de openbare eredienst en om vervolging te vermijden, noemden zij Hem God of Heer. De naam Jehovih werd door Mozes als te heilig geacht om uit te spreken, behalve door te fluisteren en van mond tot oor. Hij leerde, dat de geesten die sterfelijke naties of keizerrijken dienden, God of Heer getiteld waren.





CHINE

Afb.131 CHINE, een wetgever die in dezelfde tijd leefde als Capilya en Mozes. Hij was een i-e-su, en net als Mozes koperkleurig en heel groot, maar zijn haar was rood als van een vos. Hij was de stichter van China en herstelde de rechten van de gelovigen in Jehovih in heel dat grote land. Via hem werd de doctrine van één Grote Geest zo stevig gegrondvest, dat heel China dit tot op vandaag (1881-vert.) dermate aanvaardt, dat de god- of heer-verering geen noemenswaardige voet aan de grond bij hen kan krijgen. Sommige van zijn wonderen werden nooit overtroffen.



SAKAYA.

Afb.132 SAKAYA, soms abusievelijk Boeddha genoemd. Hij leefde ongeveer 2600 jaar geleden en was een Oost-Indiër van geboorte en hield zich aan de doctrine van slechts één Grote Geest. De uitdrukking Boeddha werd ongeveer 1000 jaar na zijn dood ten onrechte aan hem toegekend door zijn volgelingen. Ook hij hechtte geen belang aan de verering van God of Heer. Hij leerde dat het hoogste streven van de mens eruit bestond, omwille van anderen te leven en niet voor zichzelf. Hij stichtte monniken- en nonnenkloosters op vele plaatsen in India, en uit dat land namen de christenen het over en maakten het tot een toonaangevend kenmerk in Europa.

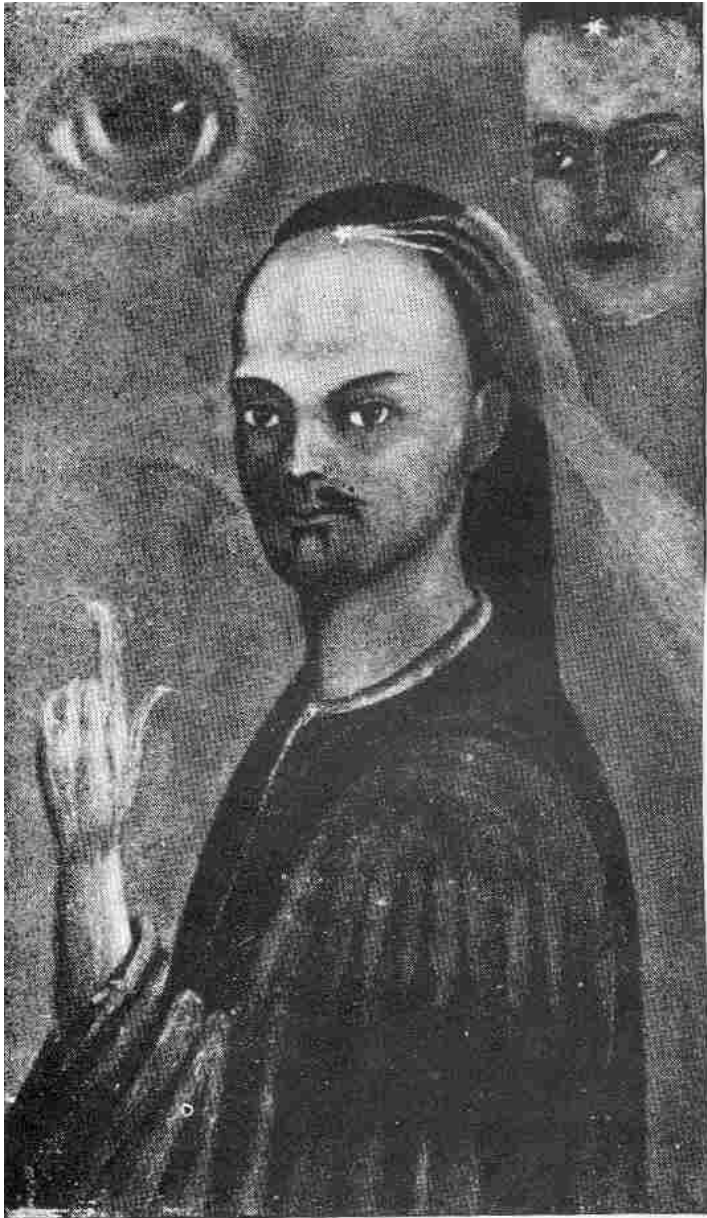

KA'YU.

Afb.133 KA'YU, abusievelijk Confucius genoemd, een i-e-su, een wetgever van China die 2600 jaar geleden leefde. Hij was een van de meest geleerde mensen die ooit leefde, en heeft vandaag de dag (1881- vert.) meer volgelingen dan welke andere wetgever ook op aarde, n.l. meer dan driehonderd miljoen mensen. Hij onderwees de doctrine van één Grote Geest, om die alleen te aanbidden. Hij bekortte achttienduizend boeken van de Ouden en nam het beste van allemaal, en vatte het samen in ongeveer twintig boeken.



JOSHU

Afb.134 JOSHU was net als Ka'yu en Sakaya een wetgever. Hij was jood van geboorte en ook een i-e-su, geboren nabij Jeruzalem, ruim 2000 jaar geleden. Zijn voorvaderen waren van de stam der Essenen of geweldlozen. Hij werkte eraan om de joden terug te voeren naar hun oorspronkelijke reinheid. Hij was een streng prediker, door het volk uitgemaakt voor een godslasteraar. Hij werd in Jeruzalem gestenigd tot de dood erop volgde. Ook hij onderrichtte de doctrine van slechts één Grote Geest. Men neemt aan dat de zogenaamde Bergrede in het christelijke Nieuwe Testament een plagiaat is van Joshu's leringen, georganiseerd door het oecumenisch concilie onder leiding van keizer Constantijn de Grote in 325 n.Chr.



Afb. 136 Lijst van portretten Newboroughs Shalam

Kleuren platen van de profeten en de Engelse beschrijving beginnen op bladzijde 1813

Ook staan ook zwartwit beelden bij , van veel betere kwaliteit , dan hierboven

## BIJLAGE

Een verklaring over de redenen voor de fotografische reproductie van de (eerste) uitgave van Oahspe in 1881, inclusief de reproducties van de originele olieverfschilderijen en foto's door John Ballou Newbrough, ontleend aan de (tweede en herziene) uitgaven van 1891.

John Ballou Newbrough werd geboren op 5 juni 1828 op een boerderij in Springfield, Ohio. Als gestudeerd man specialiseerde hij zich in de geneeskunde, in het bijzonder tandheelkunde, hetgeen later zijn beroep werd. Hij was een grote man, krachtig en energiek en avontuurlijk. Na de universiteit trok hij naar de goudvelden in Californië, en ook naar Australië. Nadat hij tandarts in New York City was geworden, trouwde hij en werd vader van een zoon en een dochter. Een tweede huwelijk schonk hem nog een dochter. Zijn belangstelling in het spiritualisme was een deel van zijn normale, huiselijke leven, en samen met een goede vriend, Edwin Augustus Davis, ondervroeg hij vele mediums, nodigde hen zelfs in zijn huis uit in een poging om al wat hij kon te vernemen over het occulte. Davis was fotograaf en werkte met Newbrough samen bij het nemen van foto's van geestelijke verschijnselen, en er werden vele, ongebruikelijke beelden vastgelegd. Beide mannen waren echter teleurgesteld over het kaliber van de geestelijke communicaties die werden ontvangen, en in het bijzonder Newbrough voelde dat er iets moest zijn dat interessanter en werkelijker was. De komst van de gezusters Fox op het New Yorkse toneel bracht de kwestie naar een hoogtepunt in Newbrough's gemoed en hij verlangde er serieus naar om te weten hoe de engelen leefden, hoe het plan van het universum was, en de ware feiten van het geestelijk bestaan. Hij geloofde dat, als hij zichzelf zuiverde, hij misschien hogere contacten tot stand zou brengen. Op een ochtend in 1870 kwam Newbrough aan huis bij zijn vriend Davis, die op Sixth Avenue bij de oude Hay Market woonde, en zei: "Ik kom om je advies; ik had me toch een ervaring om ongeveer 4 uur vanmorgen. Ik sliep lekker, toen ik een hand op m'n schouder voelde. Een stem zei: "Word eens wakker, dokter. Alles is in orde. Ik wil u alleen maar iets vragen, en dan gaan we weer".

"Ik ging overeind zitten en antwoordde: "Ja, als ik kan". De stem zei: "Zou u een opdracht voor Jehovih willen vervullen?"

Ik wreef mijn ogen uit en zag dat de kamer werd verlicht door pilaren van zacht licht, dat zo aangenaam voor de ogen was dat het niet te beschrijven is. Ik zag grote aantallen prachtige geesten of engelen. Ze hadden geen vleugels.

Ik vroeg: "Wat is dat voor opdracht, zodat ik weet of ik ja of nee kan zeggen?"

Het antwoord luidde: "Jehovih wil graag dat u tien jaar lang geestelijk leeft, en aan het eind van die periode zullen wij terugkomen en u vertellen wat we verlangen, want uw lichaam en geest zijn nu niet voldoende ontvankelijk. U moet rein zijn".

"Wat bedoelt u met 'geestelijk te leven'?"

"We willen dat u nimmer iets doodt, of iets eet dat ademt; vlees, vis, vogels, kruipende dieren, enzovoort. Leef van noten, vruchten, groenten. U hebt niet zo veel eten nodig, want u bent nu te zwaar; u moet gewicht kwijtraken. Nog iets heel belangrijks: u moet de mensen helpen; verleen uw diensten aan mensen die tandheelkundige hulp nodig hebben, zonder betaling, als ze niet kunnen betalen. Doe liefdadig werk; door persoonlijke liefdadigheid verandert u de gedachten van die persoon. Zij zullen aan u denken als aan een goed mens, en ze zullen goede gedachten naar u uitzenden. U zult al het goede dat u kunt krijgen, nodig hebben".

Ik antwoordde: "Dat zal een hele verandering van leven voor mij betekenen. Ik zal het u laten weten".

"Wij kennen uw antwoord al; het zal 'ja' luiden", zei de stem en vervolgens werden de lichten minder en gingen uit, en de omgeving veranderde weer tot zijn normale donkerte. Ik stond op en schreef alles op wat er was gebeurd, daarna dronk ik een glas melk en kwam naar jou toe om te praten".

Davis en Newbrough spraken urenlang over de kwestie en tijdens dat gesprek onthulde Newbrough, dat hij dacht drie van de geesten herkend te hebben, ofschoon hij ze niet goed had kunnen zien. Hij vroeg Davis of die dacht dat de beleving echt was, of alleen maar een droom.



"John", zei Davis, "ik geloof niet dat het een droom was. Ik zou zeggen, vooruit maar! Zelf houd ik niet van vlees of vis en ik zou er geen bezwaar tegen hebben om hetzelfde dieet te volgen, zodat jij hulp hebt om je eraan te houden, want het zal beslist moeilijk voor je zijn om zo anders te zijn dan de algemene eetgewoonten. Misschien zullen die tien jaar wachten het waard zijn, wanneer je erachter komt wat het is dat je moet doen".

Op een ochtend om 4 uur, in het najaar van 1880, werd John Ballou Newbrough wakker uit zijn slaap om te ontdekken dat dezelfde geheimzinnige en prachtige lichten zijn kamer vulden. Hij ging overeind zitten en vroeg: "Ben ik waardig?".

Dezelfde stem sprak: "U hebt het goed gedaan. U bent geslaagd voor onze proef. We weten dat u zich veel gezonder voelt. Nu willen we dat u een schrijfmachine koopt en hem op deze tafel zet. We zullen u in het vervolg iedere morgen een uur voor zonsopgang wakker maken, en dan zult u in deze stoel achter de schrijfmachine gaan zitten en uw handen op de toetsen leggen. U zult meer dan genoeg papier aanschaffen en het steeds klaar voor gebruik houden".

"Ik weet niet hoe ik met een schrijfmachine moet omgaan". "Wij zullen uw handen en armen besturen en de taak voor u vervullen, maak u dus niet bezorgd. U moet niet kijken naar hetgeen er wordt geschreven, totdat het voltooid is".

Er volgden nog enige discussie en aanwijzingen en toen vervaagden de pilaren van licht en gingen uit.

In de morgen van 1 Januari 1881, nadat al de instructies waren opgevolgd, begon de eerste 'schrijfsessie' om 4 uur. Zoals Newbrough naderhand aan zijn vriend Davis vertelde: "Toen ik in de stoel zat, gingen tot mijn verbazing mijn handen omhoog en begonnen op de toetsen te beuken. Het scheen me toe dat ik half in slaap was, maar ik zag alles wat ik deed.

Ik zag geen geesten, maar ik wist dat ze mijn lichaam en gedachten gebruikten. Ik keek naar mijn handen en vingers; ze gingen als razenden te keer. Toen kwam het me voor dat het fantastisch was". "De stapel papier scheen steeds hoger te worden, rechts naast de schrijfmachine. Terwijl de dagen voorbijgingen, deed ik steeds meer.

In het begin dacht ik: waar schrijf ik over? Mijn geest scheen blanco te zijn, maar ik had me nooit beter gevoeld in mijn leven. Ik deed altijd de deur achter me op slot, en hij was afgesloten wanneer ik terugkwam.

Toch merkte ik, dat er een leeg vel papier lag, op de stapel die ik had gedaan, met een presse-papier er bovenop. Hij was rechthoekig van vorm. Toen ik de volgende ochtend mijn kamer verliet, lette ik er speciaal op hoe de presse-papier op de berg klaargemaakt werk lag.

Zodra ik die avond terugkwam, wilde ik zien of hij was verplaatst, maar dat was niet zo.

Maar tot mijn verrassing was mijn bed opgemaakt. Alles was afgestoft en schoongemaakt. Ik zei tegen mezelf:

"De geesten zijn hier bepaald hard aan het werk!".

Ik hoorde een luide lach en de stem zei: "Dat zijn we ook! We willen niet dat u zich ergens zorgen over maakt. Wij zorgen voor u, en er kan u niets overkomen. Denk daaraan!".

Iedere morgen, voor zonsopgang, tot 15 december 1881, typte John Ballou Newbrough met zijn Sholes schrijfmachine, met een snelheid die fysiek nagenoeg onmogelijk was gezien het primitieve van deze eerste schrijfmachine, en ten slotte was het manuscript voltooid.

In 1882 werd het boek uitgegeven. Newbrough hield de allereerste afdruk van de pers en bood de tweede afdruk aan zijn vriend Edwin Augustus Davis aan, uit waardering voor zijn hulp gedurende de jaren.

De voorgaande informatie (hetgeen veelbetekenend is om op te merken, is dat het in hoofdzaak gelijk is aan het verslag dat door Newbrough zelf werd verstrekt in een brief van 21 januari 1883, aan de hoofdredacteur van 'The Banner of Light' in Boston, Massachusetts) is afkomstig uit het dagboek van

de kleinzoon van Edwin Augustus Davis.

Ofschoon afdrucken van de eerste uitgave van Oahspe beschouwd worden in het bezit te zijn van diverse personen, is er in vijftien jaar van naarstig zoeken door de uitgever van deze gefotokopieerde uitgave slechts één exemplaar opgespoord, en van deze enkele kopie werden de fotografische offsetplaten vervaardigd.

Voorzover er aanzienlijke verschillen zijn tussen de 1891 uitgave (en de daarop volgende) en de uitgave van 1882, lijkt het wenselijk om een grotere hoeveelheid van de eerste uitgave te bewaren voor de doeleinden van de meer ontwikkelde en betrokken studenten van Oahspe die, zich ervan bewust dat er een 'herziening' werd gemaakt, zich de omvang en de redenen voor deze herziening kunnen afvragen.

Het oorspronkelijke manuscript werd, zoals gezegd, vernietigd tijdens een overstroming in El Paso, Texas, nadat het zorgvuldig was vergeleken met de 1891 uitgave door Andrew M. Howland, die Newbrough assisteerde bij het correctiewerk van de 1882 uitgave. Ook de schilderijen in de uitgave van 1891, die in deze gefotokopieerde uitgave zijn gereproduceerd, werden vernietigd.

Howland heeft geschreven dat de uitgave van 1891 identiek is aan het manuscript; terwijl Newbroughs dochter volhoudt, dat de enige verschillen tussen de beide uitgaven een aantal typografische fouten zijn (die uiteraard weer in deze gefotokopieerde uitgave verschijnen).

Afgezien van de tegenstrijdigheid van deze twee verklaringen, heeft Wing Anderson, die Oahspe sinds 1936 ijverig en getrouw publiceerde, verklaard dat hij bepaalde pagina's van het originele manuscript heeft (De stem van de mens), en opgemerkt dat ze volmaakt getypt zijn, terwijl een door Newbrough getypte brief op de originele schrijfmachine een curieus voorbeeld is van een onbekwaamheid tot typen.

Newbrough was niet in staat één enkele regel zonder fouten te typen. Met het oog op de verschillen tussen de twee uitgaven, en het bestaan van sommige pagina's van het originele manuscript, is er reden om verbaasd te zijn over de omstandigheden achter de vernietiging van het originele manuscript.

In een brief, geschreven in 1893, vermeldt Howland dat het Boek der Lofspraken bijna tweemaal de huidige omvang bedroeg, en dat het heel aannemelijk is dat dit ook geldt voor het Boek van Ben. Het Boek van Discipline, dat in de 1891 uitgave verschijnt, is niet in de uitgave van 1882 vervat, en helaas bestaat er nu geen bewijs meer dat het in het oorspronkelijke manuscript heeft gezeten.

Andere fragmenten van de originele proefbladen, daarbij inbegrepen een inleiding tot het Boek van Saphah en een verklaring van de Boom der Talen, verschenen alleen in zeer recente uitgaven. (Ingevoegd in deze Ned. vertaling-R.H.).

Klaarblijkelijk is het waar, dat het oorspronkelijke Oahspe-manuscript nooit werkelijk in zijn geheel werd gepubliceerd, en omdat het manuscript is vernietigd, zijn er nu aanzienlijke delen verloren gegaan.

Het is niet verwonderlijk dat er enige pogingen (van de kant van de druja's uit Oahspe?) gedaan zouden zijn, om een boek dat zo essentieel voor het begrip is als Oahspe, te vernietigen of tenminste verward weer te geven en het tot onderwerp van kritiek vanwege zijn onbestaanbaarheid te maken.

De hoogverheven engelen, van wie Newbrough zegt dat zij Oahspe door zijn handen schreven, zouden beslist niet zo ondoelmatig te werk zijn gegaan dat er naderhand een herziening nodig was door personen, die er in geen enkel opzicht bij betrokken waren, zoals Andrew Howland.

Vandaag de dag kan maar weinig worden gedaan om enig gebrek te verhelpen, maar het mag zeker niet worden toegelaten dat een van de gepubliceerde uitgaven onverkrijgbaar zou worden, zoals het originele manuscript.

Daarom bieden we u bescheiden deze gefotografeerde uitgave van de druk uit 1882 aan, die de allereerste was, tezamen met al zijn typografische fouten, zijn taal-sleutel-kaarten, zijn (herziene) commentaar, en als bijgevoegd onderdeel de reproducties van de schilderijen (ook vernietigd door dezelfde overstroming die het originele manuscript verwijderde uit de gezichtskring van de mens) van



de voornaamste profeten in Oahspe, voor die studenten, die de gelegenheid op prijs willen stellen door in hun eigen geest de redenen voor welke veranderingen ook te overleggen, en de geschiedenis van Oahspe in zijn juiste perspectief te beoordelen.

De publikatie van de fotokopie van de 1882 uitgave wil niet zeggen dat latere uitgaven ongeldig zijn, want in feite is de leerstellige inhoud onveranderd en de omvang van de publikatie is in wezen dezelfde, uitgezonderd de weglatingen, toevoegingen en wijzigingen door herziening, zoals zal worden opgemerkt.

Deze fotokopie van de uitgave van 1882 wordt enkel en alleen aangeboden ten behoeve van de volledigheid, en om te antwoorden aan degenen die vragen stellen betreffende de eerste uitgave en de precieze aard van de veranderingen die in feite zijn aangebracht, en wat hun totale effect op de geldigheid van Oahspe is geweest.

De schilderijen zijn eveneens ingevoegd, uit de 1891 uitgave, omdat die ook heel zeldzaam zijn.

Naar onze bescheiden mening dient de eerste uitgave niet verloren te gaan, zoals het oorspronkelijke manuscript.

Om dit verloren gaan te voorkomen, werd dit werk verricht, en omdat het werd verricht, kan Oahspe nu niet worden aangevallen als zou het een gezuiverd en verdraaid boek zijn, om op staande voet te worden afgewezen.

In het licht van de hedendaagse wetenschap is alleen het Boek van Kosmogonie al een bewijs van een superieure voorkennis, die als een vastberaden wachtpost over de leerstellige delen de wacht houdt.

En in het licht van de huidige antropologie en archeologie, staan zijn historische gedeelten als een opmerkelijk bewijs voor diezelfde superieure voorkennis.

Oahspe is waarlijk een toegangspoort naar begrip.

2 juni 1960

Ray Palmer.

Het Boek van Discipline, op de volgende pagina's gereproduceerd, verscheen niet in de 1882 uitgave van Oahspe, ofschoon het deel uitmaakte van het oorspronkelijke manuscript. Het werd echter in de herziene uitgave van 1891 ingevoegd, en het is uit die uitgave dat de gefotokopieerde pagina's die in dit boek zijn opgenomen, werden gereproduceerd.

Ze zijn hetzelfde als die welke in alle volgende uitgaven van Oahspe verschijnen, inclusief de Engelse editie, die nog altijd in Groot-Brittannië wordt gepubliceerd. Vanwege het belang ervan en ten behoeve van de volledigheid, werd het Boek van Discipline voor de eerste maal opgenomen in deze fotokopie van de originele 1882 uitgave.

Ray Palmer, Amherst, Wisconsin 54406. U.S.A.

24 april 1970

## BOEK VAN DISCIPLINE

### HOOFDSTUK I

God onthult wie hij is.

1. Dit is het woord van de geordende hemel;
2. Luister naar de woorden van uw God, O mens - ik ben uw broeder, uit de vergankelijkheid verzezen naar een heilige plaats in de hemel; doe uw voordeel met mijn wijsheid, en laat u vermanen door mijn liefde.
3. Want zoals ik uw oudere broeder ben, zo zal het u vergaan, om ook te verrijzen in de toekomst, en terug te kijken naar de stervelingen en ze naar de verheven hemelen van de Almachtige te roepen.
4. Jehovih zij alle aanbidding en heerlijkheid, tot in eeuwigheid, Amen!
5. Uit en door Hem komen alle leven en beweging, en kracht, de zichtbare en onzichtbare dingen.
6. Geen engel in de hemel is zo hoog, of voldoende wijs om Jehovih in Zijn geheel te bevatten, noch Hem te zien zoals gij uw medemens ziet.
7. Want Hij is in alles; buiten en over alles:
8. Eeuwig Tegenwoordig is Hij in alle plaatsen:
9. Handelend krachtens Zijn aanwezigheid:
10. Al het levende bezielend:
11. Aanbiddelijk boven alle dingen:
12. Zoals de zon het licht van de dag is, zo is Jehovih voor het begrip van al het levende:
13. Dit te overpeinzen is de weg van het eeuwige leven, stijgend in wijsheid, liefde en kracht tot in eeuwigheid.
14. Luister naar uw God, O mens, en onderken dan dat de twee, God en Jehovih, niet dezelfde zijn; noch is uw God meer dan hetgeen u in de toekomst zult zijn.
15. Allereerst: vergankelijkheid, vervolgens de dood, hetgeen de eerste opstanding is; zodanig zijn de geesten der doden - engelen die bij de stervelingen op de aarde wonen, waar zij blijven, sommigen een paar jaar, sommigen honderd jaar en anderen duizend jaar of langer.
16. Ten tweede: de organisatie van de engelen in de hemel, en hun afstand doen van de stervelingen, hetgeen de tweede opstanding (verrijzenis) is.
17. Zoals een koninkrijk op aarde een koning heeft, die niettemin een sterveling is, zo is op dezelfde manier de hemelse plaats van uw God een koninkrijk van engelen, en het hoofd over hen is God, die ook een engel is.
18. Niettemin omvat het koninkrijk van uw God al de hemelen van de aarde. Zo is het ook met alle stoffelijke werelden en hun atmosferische hemelen - een God met geordende hemelen behoort bij elk

van hen.

19. Dit is niet alles; want er bestaat een derde opstanding waarin de engelen nog hoger stijgen in wijsheid, liefde en macht, en door uw God naar etherea gezonden worden, halverwege tussen de planeten - de hoogste van alle hemelen waarover hoofdlieden zijn aangesteld die ook Goden en Godinnen zijn met nog veel omvattender eigenschappen.

20. Derhalve ben ik als elke andere geest van de doden, ooit een mens op de aarde zoals u heden bent; maar iemand in de geordende hemelen van de aarde.

## HOOFDSTUK II

God verklaart de eerste en tweede verrijzenis (opstanding), en het verschil in manifestaties die ervan afkomstig zijn.

Luister naar mij, O mens, en overweeg het belang van de argumenten van uw God. U hebt gesproken met de geesten der doden; uw vader, moeder, zuster en broeder die de sterfelijkheid achterlieten, hebben tot u gesproken in de geest, en u bent overtuigd.

2. En uw familie en uw burens hebben dat ook gedaan; ja, van oost naar west en van noord naar zuid zijn duizenden en miljoenen in beweging gebracht door het contact met de engelen en een veelheid van wonderen door het weten dat de zielen van de doden leven.

3. Bovendien werd u in uw jeugd geleerd om te zeggen: ik geloof in de heilige gemeenschap der engelen.

4. En dit is naar waarheid gebeurd. En u verheugt zich met heel uw hart en ziel. U zet de oude geschriften opzij en zegt: Waarom zou ik ze lezen? Spreek ik niet met de hemel zelf? Kijk, ik heb mijn vader, moeder, broeder en zuster gezien die gestorven waren; zij hebben met me gesproken; er is geen duivel of plaats voor de hel.

5. Een tijdlang heeft uw God ook dit laten gebeuren - dat de geesten zeggen dat er geen God bestaat; dat er geen hogere hemel is dan op de aarde te wonen, te genieten van de dingen daarop; gereïncarneerd te worden en steeds opnieuw te leven in de vergankelijkheid.

6. Dat het bewijs van mijn woorden verwezenlijkt kon worden door uw ervaring, en u ertoe gebracht zou worden de getuigenissen uit heden en verleden te overdenken, teneinde het plan van Jehovih's werken en de glorie en volmaaktheid ervan te begrijpen.

7. Overdenk dan het gevolg van het contact met de engelen zoals u het gevonden hebt, en getuig ervan dat Jehovih wijs was om eerder voor vertroosting voor de doden en de levenden te zorgen door deze geestelijke nabijheid tot elkaar, dan voor een verafgelegen hemel.

8. Niettemin werd ook dit aan u bewezen: dat er zowel valse als wijze engelen zijn, en valse en wijze zieners, en dat er uit hun veelheid van openbaringen noch harmonie noch goede werken zijn voortgekomen.

9. Zij waren de slopers en opruimers van de oude openbaringen, doctrines en religies; maar zij hebben geen gebouw van eenheid en glorie opgericht voor de Almachtige.

10. En het werd u getoond dat niet alleen de ziener, profeet, helderziende en wonderdoener onderworpen zijn aan de invloed van de geesten der doden, maar ook alle andere mensen, ofschoon ze zich er niet van bewust zijn.

11. En het werd aangetoond dat de geesten der doden gedurende een lange periode dezelfde hoedanigheden en vooroordelen bezitten als toen zij nog sterfelijk waren; en aangezien er geen harmonie of gemeenschapsleven onder de stervelingen bestaat, is er ook geen harmonie of gemeenschapsleven of onderwijs bij de engelen die zich aan hen manifesteren.

12. Want via de ene profeet onderwijzen de engelen de ene doctrine, en via een andere profeet een andere doctrine, op de manier van de doctrines van de profeten zelf.

13. Denk ook aan de menigte van kinderen die sterven zonder enige kennis van de aarde of de

hemel. En de menigte ongeleerden en dwazen, en verdorvenen; want zij allen zowel als de wijzen en goeden gaan de eerste opstanding (verrijzenis) binnen.

14. En wat betreft de wijzen en goeden, die naar voortdurende verheffing streven - hoe weinigen zijn het, vergeleken met het totaal! Zodanig is toch de relatieve verhouding van de engelen van het licht met de engelen van de duisternis in de nabijheid van de stervelingen.

15. Zo is het altijd geweest. Niettemin werd de minderheid, die wijs en goed was, in het verre verleden bewogen door de geest van Jehovih op hen, die zei:

16. Kom tezamen, O jullie allen, die naar een hogere hemel willen opstijgen; Mijn hemelen zijn ervoor om de ziel voor eeuwig opwaarts te heffen.

17. En uw God bracht hen bijeen en zei tegen hen:

18. Zie, deze duisternis is meer dan we kunnen verdragen; laten we hier vandaan gaan en zelf een hemel gaan bewonen, waar geen gekijf of valsheid of haat of godslastering tegen onze Schepper zal zijn.

19. En zij antwoordden: Ja, laten we hier vandaan gaan. En we willen ons verbinden met Jehovih, om nooit weer naar deze gewesten terug te keren, noch naar de stervelingen op de aarde. Want nodigt het gedrag van de stervelingen niet eerder de duisternis uit dan het licht? Willen ze ons niet als dienaren - om verloren schatten of rijkdommen, of om maatschappelijke bevrediging te vinden? Of hen te vermaken met wonderen?

20. Dus gebeurde het dat de wijste en beste engelen van de aarde wegtrokken; weg van de stervelingen, en weg van de onharmonische aanwezigheid van de legioenen geesten van de doden, en zij gingen een hemels gebied voor zichzelf bewonen.

21. En zij verbonden zich plechtig met Jehovih om niet alleen naar de stervelingen terug te gaan om te dienen; noch terug te keren naar de stervelingen, behalve als zij in falanxen zouden gaan, en alleen dan wanneer zij behoorlijk gemachtigd en geïnstrueerd zouden zijn door hun hoogste heilige raad, en hun hoofd, die God was.

22. Zodanig was het begin van de tweede verrijzenis; en de voorwaarde tot het lidmaatschap vereiste het afstand doen van alle verbintenissen en toestanden die daaronder waren. En de rang van al zulke engelen was: Engelen van God, of Engelen van JEHOVIH, in tegenstelling tot de engelen van de eerste verrijzenis, die geen organisatie omwille van gerechtigheid kenden.

23. Maar zie, opdat de stervelingen niet in de duisternis worden achtergelaten, bereidden uw God en zijn heilige raad bepaalde regels van discipline en gedrag en geboden voor, waarbij de engelen van de tweede verrijzenis naderhand als een eenheid in hun plichten en leringen zouden zijn.

24. Het voornaamste van deze regels was, dat de engelen van Jehovih zich nooit als individuen aan de stervelingen zouden manifesteren, opdat de stervelingen niet ook dienaren zouden worden, en vereerders van de geesten in plaats van de Allerhoogste, Jehovih.

25. Daarop volgt - dat, indien de engelen van Jehovih over de stervelingen zouden worden aangesteld, dat zou zijn als beschermengelen over de kinderen, om hen innerlijk te inspireren door middel van het natuurlijke bewustzijn, voor wat betreft hetgeen juist en goed was in verband met het eeuwige leven. En dat zulke beschermengelen in falanxen van miljoenen en tientallen miljoenen zouden zijn (maar steeds in innig lidmaatschap met uw God en zijn heilige raad) teneinde elkaar in de

wacht af te lossen.

26. Want, door de inspiratie van de engelen van uw God, wordt de individuele entiteit van een sterveling geleid in zijn normale groei; maar door de engelen van de eerste verrijzenis worden de stervelingen op abnormale wijze gebruikt, door betovering, door wonderen, of door sar'gis, orakels of op andere manieren.

27. Opdat de engelen van God de stervelingen met dezelfde inspiratie zouden kunnen inspireren, bereidden hij en zijn heilige raad een bepaald onderricht met regels, woorden en geboden voor, aangepast aan het begrip van de stervelingen voor de bestwil van hun zielen, zich niet op hun aardse verlangens richtend. Zulke woorden werden oorspronkelijk aangeduid als heilige schriften, ofschoon ze naderhand voor het grootste deel verdraaid of uit het oog werden verloren.

28. Hoofden engelen over deze falanxen waren de Heren, maarschalken, kapiteins enzovoorts, de tweede verrijzenis was ordelijk, gedisciplineerd en georganiseerd in zijn glorieus werk.

29. Dus hebben mijn Heren engelen onder zich, die gemachtigd en verordineerd zijn in mijn naam, en in de naam van Jehovih om gedurende tijden en seizoenen als beschermers en inspireerders bij de stervelingen te blijven; om te zorgen voor dromen, gedachten en visioenen in de geest van de stervelingen, en op andere manieren te werken om hen in reinheid, liefde en wijsheid op te heffen

30. Zodanig zijn dus de engelen van God en van Jehovih. En hun leringen zijn hetzelfde als die van mijn Heer en uw God; noch onderwijst een van hen een kwestie op de ene manier, en een ander die het anders onderwijst; niettemin zijn er verschillende graden en systemen, die zijn aangepast aan de verschillende mate van intelligentie bij de verschillende volkeren op de aarde.

### HOOFDSTUK III

God licht het verschil in methode tussen de eerste en tweede verrijzenis toe.

Open uw begrip, O mens, opdat u de schoonheid en heerlijkheid kunt waarnemen van de hemelse plaatsen, die door uw God, Heren en beschermengelen zijn voorbereid.

2. Want zoals we tevoorschijnkwamen uit de eerste verrijzenis, die kan worden vergeleken met een grote mengelmoes, het lawaai en de verwarring van een kolossale menigte, zo verbonden wij ons met Jehovih om onszelf ordelijk te maken, en een eenheid in groei, manifestatie, uitdrukking en toekomstige ontwikkeling te worden, zodat de plaats van de tweede verrijzenis niets gemeenschappelijk zou doen met de eerste.

3. Want het gelijke bij het gelijke schiep Jehovih de stervelingen en de engelen, om elkaar aan te trekken; en aangezien het streven en het verlangen van de meeste stervelingen betrekking heeft op henzelf als individuen, zo beperken die twee zich tot dezelfde bezigheden en aardse verwachtingen.

4. Want al wie op aarde van rijkdommen hield, of van roem, of grote kennis, of zelfs van het kwaad, zoals losbandigheid, dronkenschap, vraatzucht, sexuele uitpattingen, of van diefstal, gokken of brandstichting, en iets of al deze dingen deed ter wille van zichzelf, of om het kwaad, trok engelmetgezellen van gelijke soort aan, die door inspiratie of op andere wijze hem erin lieten lopen om zijn hartewensen te bereiken.

5. En het gebeurde, wanneer zulke stervelingen stierven en de eerste verrijzenis binnengingen, hun vroegere inspireerders hun metgezellen en heersers werden omdat ze, terwijl ze in de sterfelijkheid verkeerden, hun gedachten vormden door hun werken voor het ego en de aardse oogmerken. En zij op hun beurt werden engel-inspireerders voor stervelingen met gelijke karaktereigenschappen, zodat er lange tijd overheen ging voordat de geesten die zodoende aan de aarde waren gebonden, ervan konden worden overtuigd dat er andere hemelen waren die voor hen openstonden om te komen en te beërven. En zo was het toen, evenals het vandaag de dag is met de geesten van de doden.

6. Zoals er goede landen op aarde zijn die nog steeds onbewoond zijn, terwijl er in andere streken grote steden zijn met op elkaar gepakte stervelingen die verhongeren en in ellende wonen en er niet vandaan willen, zo is ook de grote massa engelen van de duisternis samengepakt op het oppervlak van de aarde en veel van hen willen er niet vandaan, naar de hogere hemelen van Jehovih.

7. Zoals koud metaal in contact met heet metaal de temperatuur verandert, zo gaat bij het contact van een engel met de geest van de mens de kennis over van de een naar de ander. Zo is het ook met de hartstochten, stemmingen, verlangens en aspiraties tussen die twee.

8. Ook daar waar de zee het land beroert en die twee altijd in contact zijn, zo is de geestelijke wereld altijd in contact met de sterfelijke wereld (die plaats van contact werd door de Ouden de tussenliggende wereld of plaats van reiniging - vagevuur (vert.) - genoemd, vanwaar niemand kon opstijgen tot hij of zij organisch rein was gemaakt).

9. Daarom toont uw God u bepaalde tekens die kenmerkend zijn voor het verschil tussen de engelen van de eerste en van de tweede verrijzenis:

10. Van de eerste (verrijzenis); komend als individuen, hetzij namen, tekenen of geschiedenissen voorwendend, en speciaal van de Ouden. Hun woorden gaan uit van het standpunt van de aarde, naar boven kijkend.

11. Maar van de tweede (verrijzenis); alleen maar als licht. Hun woorden komen voort uit mijn heilige plaatsen in de hemel, omlaag naar u.
12. Van de eerste; vleiers, om uw gunst te winnen. Hun raad heeft betrekking op u zelf en op aardse dingen.
13. Van de tweede; om u zelfverloochening te leren, en u ertoe te brengen dat u goed doet aan anderen, ongeacht uw eigen voordeel, er weinig om gevend of u welvarend op de aarde bent, mits u in de toekomst zult worden verheven.
14. Want de openbaringen van de tweede verrijzenis komen vanuit het licht van mijn Heilige Raad; zij hebben hun aardse gewoonten en verlangens achtergelaten en weten dat de weg om eeuwig op te stijgen er een is van het voortdurend opzij zetten van de toestanden daarbeneden.
15. Uw God komt niet als een individu; noch mijn Heren (noch de heilige engelen, ofschoon ze namens mij komen). Ik kom met legioenen van duizenden en miljoenen.
16. Evenmin verandert de inspiratie uit mijn koninkrijk één titel of jota van datgene wat het altijd is geweest, behalve in grotere volheid, overeenkomstig de toename van het vermogen in de stervelingen om kennis te ontvangen.
17. De geest van mijn hemelen doordringt mijn woorden; via mijn heilige engelen heb ik sinds uw jeugd tot u gesproken; en in mijn openbaringen ontwaart u de aanraking van mijn hand.
18. Ik roep uit:: Orde, Reinheid, Discipline, Gerechtigheid en Goede Werken of: Vergelding!
19. O mens, pas op voor engelen die zeggen: In de hemel is geen organisatie, noch een God, noch een heilige raad, noch discipline, noch orde, noch onderwijs, noch zelfverloochening, of:
20. Die zeggen: Er is geen God, geen Jehovih, geen bestuur in de hemel, of:
21. Die zeggen: Er is geen slavernij na de dood; geen plaats of toestand van lijden, of:
22. Die zeggen: Als u sterft zal uw geest het paradijs binnengaan en in eeuwigdurend gemak en glorie wonen;
23. Die zeggen: De hemel is een eindeloos zomerland, met zilverige rivieren en gouden boten voor allemaal, of:
24. Die zeggen: Eet, drink en vermaak uzelf voor de bevrediging van uw aardse hartstochten, want als u dood bent, zal uw pad rechtstreeks naar de heerlijkheid leiden.
25. Die zeggen: Stapel rijkdommen op, want er is geen straf na de dood, of:
26. Die zeggen: Keer uw gedachten niet in tot uw eigen ziel om uw goddeloosheid te ontdekken, want als u dood bent, zal uw geest zich verlustigen in gelukzaligheid, of:
27. Die zeggen: De engelwereld is een plaats van vooruitgang zonder zelfverloochening en goede werken, of:
28. Die zegt: Kijk naar mij, ik ben van de hoogste, meest verheven sfeer, of van een ver verwijderde ster, of:



29. Die zegt: Ik heb de planeten bezocht, of:

30. Die zegt: De verrijzenis komt door reïncarnatie - eerst een steen, dan lood, dan zilver, dan goud, dan een boom, dan een worm dan een dier en daarna een mens, of dat een geest opnieuw de schoot binnengaat en opnieuw wordt geboren in de sterfelijkheid, of:

31. Die zegt: Gezegend bent u; want een schare van zeer oude geesten begeleidt u - u hebt een grote opdracht.

32. Want dit zijn allemaal de uitingen van de eerste verrijzenis. En ofschoon zij grote welsprekendheid en geleerde verhandelingen mogen inspireren, zijn het toch vleiers en ze zullen u zeker in het ongeluk storten.

## HOOFDSTUK IV

God licht de kenmerken van de stervelingen toe zoals ze zijn onder de invloed van de eerste of de tweede verrijzenis.

Overweeg de woorden van uw God, O mens, en doe uw voordeel bij het aanwenden van uw verstand voor de groei van uw eeuwige ziel.

2. De mens uit de eerste verrijzenis zegt: Ik ken mijn rechten en durf ze te handhaven.
3. Uit de tweede zegt hij: Ik vraag niet om rechten voor mijzelf; al wat mij wordt opgelegd, dat zal ik dragen.
4. Uit de eerste: Niemand zal mij iets opleggen.
5. Uit de tweede: Leg mij op wat u ook maar wilt.
6. Uit de eerste: Laat ik mezelf rechtvaardigen voor wat ik heb gedaan; zie, ik ben vals beschuldigd.
7. Uit de tweede: Jehovih kent mijn situatie; noch zal ik namens mijzelf pleiten. Al wie vals beschuldigd wordt, laat hem afwachten; na verloop van tijd zal de Vader alle dingen rechtzetten.
8. Uit de eerste: Laat niemand proberen over mij te heersen; ik zal mijn vrijheid handhaven wat er ook gebeure.
9. Uit de tweede: Aangezien geen mens op de hele wereld de volle vrijheid heeft - waarom zou ik er dan om vragen?
10. Uit de eerste: Maak mij tot een leider; laat mij het hoofd zijn.
11. Uit de tweede: Maak mij geen leider, opdat ik mij niet verantwoordelijk voel voor degenen die ik leid.
12. Uit de eerste: Ik heb mijn aandeel bijgedragen, laat anderen dat ook doen.
13. Uit de tweede: Ofschoon ik alles doe wat ik kan, schiet ik toch te kort voor Jehovih.
14. Uit de eerste: O, was ik maar rijk zoals mijn buurman, wat zou ik veel goeds kunnen doen!
15. Uit de tweede: Neem al wat ik heb, en wel onmiddellijk.
16. Uit de eerste: Mijzelf, en dan mijn familie zal ik helpen; daarna de anderen.
17. Uit de tweede: We zijn allemaal broeders en zusters; waarom zouden we aan één van Jehovih's kinderen de voorkeur geven boven een ander?
18. Uit de eerste: Ik wil mijn tekortkomingen niet in overweging nemen, opdat ik in de geest niet wordt ontmoedigd.
19. Uit de tweede: Leer mij, O Vader, om elke handeling, elk woord en elke gedachte van mijzelf te onderzoeken, om mijzelf te reinigen in Uw ogen.
20. Uit de eerste: Wat zou de wereld wel zeggen? Goh! Mijn reputatie staat op het spel!

21. Uit de tweede: Wat zal Jehovih wel zeggen? Bij Hem moet ik mijn reputatie bewaren, meer dan bij tienduizend werelden.

22. Uit de eerste: Al wie mij kwetst, zal boeten door mijn hand.

23. Uit de tweede: Laten wij degenen die ons kwetsen met het goede vergelden.

## HOOFDSTUK V

God toont hoe de stervelingen inspiratie kunnen verkrijgen van Jehovih en van de engelen uit de tweede verrijzenis.

Al wie over zijn eigen aardse verlangens, hartstochten, daden, woorden en gedachten heerst, en voortdurend waakzaam is voor het hoogste licht en grootste goed, is op de juiste weg.

2. En als hij hierin volhardt totdat het een natuurlijke groei in zijn innerlijk is geworden, dan zal hij de Stem horen.

3. Wie kunnen hem dan beoordelen, indien zij ook niet dezelfde hoge staat verworven hebben? Is het verstandig, dat de ongeletterden redetwisten met de geleerden; of de goddelozen met de heiligen?

4. Moet de dronken man, doortrokken van een smerige stank, de belofte ondertekenen om niet meer te drinken, en dadelijk zeggen: Wij matige mensen! - en geloven dat hij bij de reinen woont?

5. Ik zeg u, totdat die man is gereinigd en gegroeid tot een natuurlijke gematigdheid, is hij niet matig.

6. Let dan op de zieners en profeten (die de engelen horen) of zij natuurlijk zijn gegroeid tot eenheid met de reinheid, wijsheid en goedheid.

7. Want dit wordt er verlangd van degenen die veronderstellen dat zij mij en mijn heiligen horen. En als zij dit hebben verworven, wie kan hen dan beoordelen, behalve wanneer men hetzelfde heeft bereikt?

8. Moet iemand informeren bij de goochelaar voor wat betreft de inspiratie van de profeten van uw God? Of de engelen uit de eerste verrijzenis raadplegen naar hun mening over mijn openbaringen, en hun woorden voor waar aannemen, zonder bewijs?

9. Laat alle dingen worden bewezen, of ondersteund door bijbehorend getuigenis dat als waarachtig bekendstaat. Zoals de heilige man bemerkt hoe de dingen in de hemelen daarboven behoorden te zijn, zo zijn ze. De goddeloze man ziet de hemelse dingen slechts vaag; hij bindt zich aan oude openbaringen die verbasterd zijn geworden.

10. Jehovih is heden net zo nabij als in de tijd van de Ouden; breng uzelf in orde, word één met Hem, en geen boek leest zo gemakkelijk als Zijn geschapen universum.

11. Inspiratie komt minder door boeken dan door hetgeen Jehovih schreef - Zijn werelden. Leest u Hem en Zijn werken. Breng uw spraak en uw gedachten voor Hem onder woorden; Hij zal u antwoorden in uw eigen gedrag, en in het geluk van uw ziel.

12. Grote wijsheid kan niet in één dag worden verkregen; noch reinheid en kracht om verleiding te overwinnen, totdat de groei uit de basis voortkomt.

13. De dwaas zal zeggen: De heilige boeken zijn niets meer dan hetgeen de mens uit eigen kennis zou kunnen schrijven, toch heeft hij de macht van de woorden van uw God niet wijselijk nagevolgd.

14. Laat hem dit goed doen en zie, ook hij zal verklaren dat mijn woorden van mij afkomstig zijn. Ja, hij zal ze herkennen waar hij ze ook tegenkomt.

15. Het is de wil en de wens van uw God, dat alle mensen van nature in staat worden het hoogste licht te ontvangen en te begrijpen, en dat ze niet langer afhankelijk zullen zijn van een of andere priester,

kerk, orakel of heilig boek, of van het raadplegen van de geesten.

16. Dat hun gedrag de aarde tot een plaats van vrede mag maken, met een lang leven voor alle mensen, voor de heerlijkheid van Jehovih.

## HOOFDSTUK VI

Over Jehovih en Zijn koninkrijk op aarde.

1. O mens, breng uzelf ertoe de geest van mijn redevoering te begrijpen, want hierin zult u de sleutel vinden tot het koninkrijk van de Vader.
2. Dit zijn de regels van de tweede verrijzenis: Een vertolker en werker te worden zonder een geschreven formule:
3. Dat al wat vreugde verschaft aan uw buurman en vrede en goede wil aan anderen geeft - 'licht' zal worden genoemd.
4. Dat al wat verdriet aan uw medemens geeft, of ontmoediging aan anderen - 'duisternis zal worden genoemd.
5. Wat betreft het vitten op een ander, of ergeren tot ongenoegen - dat zal duisternis worden genoemd
6. Maar de last van een ander licht te maken, hem te bemoedigen tot kracht en geluk - dat zal licht worden genoemd.
7. Voortdurend te klagen over dit of dat - zal duisternis worden genoemd.
8. Voortdurend opgewektheid te schenken - zal licht worden genoemd.
9. Al wie dus een lid van mijn koninkrijk wordt, zal licht in praktijk brengen; maar al wie duisternis in praktijk brengt, zal uit eigen beweging weggaan uit mijn koninkrijk.
10. Ook zult u geen duisternis brengen over uw medemens voor de een of andere tekortkoming die hij heeft.
11. Noch zult u hem berispen voor een vergissing, noch hem de schuld geven, noch uzelf aanstellen tot inquisiteur over hem, noch aannemen dat u rechter over hem bent.
12. Vraag hem ook niet om een verontschuldiging en tracht ook niet hem te vernederen voor uw aangezicht.
13. Noch zult u tegen hem opscheppen omdat u wijzer, sterker of meer deskundig bent.
14. Want al die inquisitie komt uit duisternis voort, en zal terugkeren naar degene die er uiting aan geeft, in de komende tijd.
15. Liever moet u het goede in uw buurman ontdekken en hem daarvoor prijzen, want dat is de manier om hem te verheffen.

## HOOFDSTUK VII

God toont het verschil tussen de religie uit de oude tijd en die uit het heden.

1. Aan de Al Ene, Jehovih, nu en in de oude tijd, en voor al de komende tijd, zij alle eer en heerlijkheid, tot in de eeuwen der eeuwen.

2. Het Hoogste Ideaal, het Meest Volmaakte dat het verstand zich kan voorstellen - laat zodanig uw Jehovih zijn, evenals in de oude tijd, hetgeen de Eeuwig Tegenwoordige is waartoe gij uw hart, verstand en ziel moet aansporen om Hem boven alle dingen lief te hebben en te verheerlijken, tot in eeuwigheid.
3. Het Allerhoogste in uw buurman, dat hij aan de dag legt - dat moet u opmerken en erover spreken - al het andere in hem moet u niet zien of noemen.
4. Het Allerhoogste onderwerp - daar moet u over spreken - al het andere voorbij laten gaan.
5. De eerste, laagste gedachten hebben betrekking op eten en drinken; en daar vindt de mens van duisternis genoeg in om over te praten.
6. De tweede, laagste gedachten behoren tot sexuele kwesties; en daar vindt de mens van duisternis genoeg in om over te praten.
7. De derde, laagste gedachten hebben betrekking op het egoïsme van de mens, zoals lichamelijk gerief en luxe, gemak en rijkdommen, wat betreft zijn hoop en verlangen voor hemzelf; en daar scheidt de mens van duisternis behagen in om over te praten.
8. De vierde, laagste gedachten behoren tot het kritiseren van anderen, wat betreft doctrine, religie, filosofie, gedrag enzovoorts, voortdurend alles stuk makend; en de mens van duisternis vindt genoeg in zulk gepraat.
9. Zulk gepraat op te geven, en te spreken over de hoogste onderwerpen, bij voorkeur zoals onderwijs, het bijbrengen van kennis, het voorstellen van remedies voor de ongelukkigen en ongeletterden, voor het verbeteren van de huizen van anderen, de landbouw, werktuigkunde en dergelijke; de verlichte mens vindt er genoeg in om zich toe te leggen op deze dingen, zowel in woorden als in de praktijk, altijd opbouwend.
10. Bedenk dan waar uw geest naar op zoek zal gaan, opdat hij het hoogste kan navolgen. Dat is het Allerhoogste te dienen, in plaats van duisternis.
11. Nu werden al deze dingen onderwezen in de religie van de oude tijd, en ze werden door uw God aan de mens gegeven, om de mens op te heffen naar mijn hemelse koninkrijk.
12. Niettemin behoort deze religie tot het eigen wezen van de mens, een religie die zou worden beantwoord, hetzij met beloning of met straf, voor hem persoonlijk. Zijn eigen verlossing was het overheersende onderwerp bij alle andere overwegingen.
13. En zelfs waar zij broederschappen stichtten, zoals de broederschap van Brahma; de broederschap van Boeddha, en de broederschap van Jezus, waren het niettemin slechts egoïstische broederschappen, waarvan de doelstelling de redding van ieders eigen ego was.
14. Noch was het in de oude tijd mogelijk om de mens enige andere religie te geven, omdat het nodig was een beroep op hem te doen tot zijn eigen voordeel, om hem te doen letten op uw God.
15. Maar nu, zie, O mens, ik kom om een grote religie te geven, maar niet om de oude opzij te zetten; ik kom tot hen die de oude vervullen, en hen de religie te geven van de Goden zelf!
16. Tegen hen zeggend: Ga anderen redden, en bekommer u niet langer om uzelf.

17. Ga heen en zorg voor een plaats van de tweede verrijzenis op aarde, waar de mensen alle laagstaande dingen weg zullen doen en het allerhoogste beoefenen.
18. En roep het uit tot de Uziërs om te komen en de plaats met u te beërven.
19. Niettemin is al wie slechts bezorgd is over de redding van zijn eigen ziel, nog niet gereed voor de religie die ik u geef.
20. De mijnen zullen zich niet bekommeren om de redding van hun eigen ego; want ze geloven in Jehovih, dat, indien zij anderen verheffen, met hun wijsheid en kracht, ze reeds gered worden, en zonder vrees.
21. Vergelijk dan mijn tweede verrijzenis in de hemel met die, welke u wilde grondvesten op aarde voor de heerlijkheid en eer van uw Schepper.
22. Hoe kiest uw God zijn ingewijden? Heeft hij keurmeesters? - en zegt hij tegen al wie komt - stop, u wordt ondervraagd en beproefd, om te bewijzen dat u de tweede verrijzenis waard bent?
23. Nee, zeker niet, want dit zou inquisitie betekenen - een gerechtshof van duisternis.
24. Luister, O mens, nadat de tweede verrijzenis in de hemel was gevestigd, riep ik tot al de hemelen van de aarde en zei: Kom, jullie allen van de eerste verrijzenis, en laat ook mijn beschermengelen omlaaggaan naar de stervelingen en het verkondigen aan alle mensen - dat het koninkrijk van God openstaat voor allen die het verkiezen om te komen.
25. Sommigen, die niet sterk waren in het geloof in Jehovih, zeiden: Zullen we niet worden overstroomd door engelen van de duisternis?
26. Maar uw God antwoordde hen: Dat is onze zaak niet; de onze is Jehovih te dienen door te werken voor allen die Hij inspireert om naar ons toe te komen. Want iedereen verlangt om te komen - dat is voldoende getuigenis dat het licht van Jehovih op hen is.
27. Anderen zeiden: Hoe staat het met de gezapigen en de onbekwamen? Zullen zij ons niet overlopen en dus het goede waar we op doelen, opzij zetten?
28. En uw God antwoordde hen: Wanneer jullie het allerhoogste beoefenen, zullen de anderen van je vandaan gaan.
29. Vervolgens vroegen anderen: Veronderstel dat zij die komen, duisternis in praktijk zullen brengen - zoals laster of roddel - wat moet er dan worden gedaan?
30. En uw God antwoordde hen: Geef hen geen antwoord, opdat jullie ook geen duisternis in praktijk brengen.
31. Weer vroegen ze: Veronderstel dat zij goed zijn, maar gezapig? Veronderstel dat zij zeggen: Laat ons rusten en slapen, Jehovih zal voor Zijn uitverkorenen zorgen - wat zegt u van hen?
32. En uw God antwoordde en zei: Berisp hen niet, want zij zijn zwak of ziekelijk. Laat uw voorbeeld hen genezen. Hoort het niet bij het verbond, om goed te doen met al uw wijsheid en kracht? Omdat zij weinig doen, ligt de kwestie dan niet tussen hen en Jehovih?
33. Ten slotte, O mens, hoe kunnen zij, die het allerhoogste leven, de eerste steen naar hun buurman



werpen?

34. Want de daad zelf zou zijn dat ze zich bezondigen aan duisternis.

35. Niettemin, al wie kracht heeft en toch zichzelf niet wil onderhouden - leert u zo'n man om zijn eigenschappen te veranderen, en u zult worden geëerd temidden van de Goden.

36. Uw glorie bestaat eruit om zelf het allerhoogste te volbrengen. Indien allen die het kunnen, dit willen doen, berust daarop uw geloof, dat de bezielende macht en wijsheid van Jehovih Zijn koninkrijk zal steunen door Zijn heilige engelen.

## HOOFDSTUK VIII

God toont wat er wordt bedoeld met het volgen van het hoogste licht.

1. Wees bezorgd voor uw medemens, en overweeg de plaats waar hij staat in het oog van uw God.
2. Want de ene mens zegt: Mijn hoogste licht is het verkrijgen van geld; een ander, om aardse genoegens te beleven; een ander, om sexuele relaties te overdenken; een ander, om grote kennis te krijgen; een ander, om Boeddha te dienen; een ander, om Brahma te dienen; een ander, om Christus te dienen; een ander, om bekwaam te zijn in oorlogvoeren, enzovoorts, iedereen vanuit zijn eigen standpunt.
3. Velen staan ook onder het vooroordeel van oude dingen, of de invloed van een buurman, of een geest uit hun omgeving, of de neiging van hun eigen vlees, en ze zeggen: Ik volg ook mijn hoogste licht.
4. Terwijl ze in alle opzichten in het duister verkeren; noch weten zij wat er wordt bedoeld met de uitdrukking: hoogste licht - dikwijls wagen ze zich in plaats daarvan aan een mening of een vaag vermoeden, en geloven dat ze hun hoogste licht tot uitdrukking brengen.
5. Daarom moet u verklaren, dat alleen feiten die goed bekend zijn of vergelijkenderwijs zijn bewezen, licht zijn. Een mening is geen licht.
6. Dat ieder die het licht betuigt, de inhoud van zijn eigen kennis moet weten.
7. Dat feiten, getallen, cijfers of axioma's het licht kunnen aantonen; en dat zonder deze het veronderstelde licht alleen maar duisternis is.
8. Volg deze filosofie en u zult gemakkelijk ontdekken wie onder u het hoogste licht bezit; en ook welk soort oordeel de besluiten van het hoofd zal beheersen.
9. Sommigen zullen de engelen willen raadplegen voor hetgeen - in een bepaalde kwestie - het hoogste licht is; maar ik zeg u, dat u de woorden van engelen net zo zeer moet overwegen alsof ze van stervelingen afkomstig zijn, en soortgelijke feiten en bewijzen eisen.
10. Was het niet het raadplegen van de orakels waardoor Vind'yu (India), Socatta, Fonece (Foenicië), Perzië, Ghem, en Griekenland vernietigd werden? Zo'n raadpleging van engelen wordt beantwoord vanuit de eerste verrijzenis; en dat zal altijd zo zijn, behalve als men feiten en degelijk bewijs van de engelen eist.
11. Dit zijn derhalve de regels van licht: hetgeen vanzelfsprekend is; hetgeen axiomatisch is; hetgeen wordt onderbouwd door feiten; hetgeen een parallel heeft in bekende dingen; dingen die leiden tot vrede, orde en de verheffing van uw buurman en uzelf.
12. Ook uzelf te disciplineren om voortdurend op te letten dat u zuiver, goed, getrouw en vriendelijk in uw spraak bent; rechtvaardig handelen in praktijk te brengen - dit is het volgen van het hoogste licht.
13. Dit is echter duisternis - vitterij, kritiek, afkeuring, of zelfs een mening die niet door de feiten wordt geschraagd tot uitdrukking te brengen.

## HOOFDSTUK IX

God toont wie wel en wie niet gereed is om Jehovih's koninkrijk op aarde binnen te gaan.

Al wie heeft gezegd: Ik heb mijn hart en verstand gepeild en nu, voor het aangezicht van Jehovih, verlang ik een hoger leven te leiden.

2. Ik verlang ernaar mijn egoïsme weg te doen, en mijn hartstochten, en gevoelens van ongerechtigheid, en onreine gedachten - en woorden.
3. Ik verlang ernaar anderen meer te dienen dan mijzelf.
4. Ik wens geen bezittingen, noch uitverkiezing boven een ander, noch een leider of hoofd te zijn.
5. Ik wil mijzelf disciplineren om niet over mijzelf te spreken.
6. Ik wil alleen de waarheid leren spreken.
7. Ik zou willen dat ik geaffilieerd (verbonden met anderen) was.
8. Ik verlang ernaar voortdurend goed te doen aan anderen.
9. Ik verlang naar vereniging.
10. Ik wil geen enkel persoon kritiseren, noch hem berispen of op hem vitten.
11. Ik wil mij voegen naar de ritens en discipline van de broederschap.
12. Ik wil mijn verbond met Jehovih vervullen met al mijn wijsheid en kracht.
13. Ik doe afstand van afzonderlijke arbeid.
14. Ik doe afstand van de ongeorganiseerde wereld.
15. Ik doe afstand van de Uziërs.
16. Ik wijd mijzelf aan Jehovih.
17. Ik geef alles op voor Hem.
18. Wat ik van nu af aan doe, zal met en door de broederschap gebeuren in Zijn naam.
19. Dan is die persoon gereed om het koninkrijk van de Vader binnen te gaan.
20. Maar niet gereed om het koninkrijk binnen te gaan, zijn zij die zeggen: Ik wil een huis omwille van het comfort, en waar ik een gemakkelijk leven kan leiden.
21. Ik verlang dit, omdat ik de kans zal hebben mijzelf te verbeteren.
22. Ik verlang dit, omdat ik niet voor mijzelf kan zorgen, en dat er voor mij kan worden gezorgd.
23. Waar ik me aan verantwoordelijkheden kan onttrekken.

24. Overweeg deze kwestie, O mens, en wees uw eigen rechter of u wel of niet gereed bent in hart en ziel. Vlei uzelf er ook niet mee dat u onvoorbereid kunt komen en niet wordt ontdekt. Want vroeg of laat zullen uw geheimste gedachten bekend worden, en zal de broederschap niet uw plaats zijn.

25. Vleesvoeding af te schaffen is gemakkelijk, maar duistere gedachten en woorden opzij te zetten, wie kan dat in één dag doen?

## HOOFDSTUK X

God onthult het geneesmiddel voor wroeging.

1. Wees verdraagzaam, O mens, jegens uw buurman en uw broeder.
2. Vele mensen hebben te veel gebrek aan rechtvaardigheid, en zijn zonder kracht om in die mate te volbrengen die het verstand begrijpt;
3. En omdat ze verkeerd hebben gehandeld, lijden ze jammerlijk, zonder iemand om hen te hulp te komen;
4. Daarom moet u hen voorzien van rechtschape bemoediging.
5. In de oude tijd gingen zulke mensen bij een priester te biecht, en hij schonk vergiffenis, waardoor ze werden gerustgesteld en bevrijd van grote ellende.
6. In later tijd werd er gezegd: Beken het elkander.
7. Maar in deze tijd is niets verenigbaar met het begrip van degenen die tot Jehovih's koninkrijk zullen behoren.
8. Indien iemand berouw heeft omdat hij een broeder of buurman verkeerd heeft behandeld, moet hij dat erkennen tegenover dit lid, en dat zal een schadeloosstelling zijn, net of het verkeerde niet was begaan.
9. Maar indien hij de gemeenschap verkeerd heeft behandeld, dan moet hij het erkennen tegenover de hele vergadering, en dat zal een schadeloosstelling zijn, net of het verkeerde niet was begaan.
10. En in beide gevallen moet hij geen zorgen of berouw of schaamte meer hebben, noch zal enig lid ooit nog spreken over de kwestie, behalve om hem te bemoedigen.
11. Maar in alle gevallen zal de bekentenis in naam van Jehovih geschieden, en de vergeving evenzo. Maar al wie zich zelf tracht te rechtvaardigen, of het doet voorkomen dat hij maar gedeeltelijk schuldig was, of dat een ander hem ertoe bracht - die persoon zal niet worden vergeven.
12. Indien hij ertoe werd gebracht - dan weet degene het die hem ertoe bracht, en zal hem verontschuldigen.
13. Al wie door Jehovih is geschapen in samenhang voor wat betreft tijd, land, plaats en omgang - hetzelfde zal in vele gevallen niet ververwijderd zijn in de volgende wereld; en in de toekomst zullen zij zijn als in een glazen huis, en al de handelingen die werden verricht terwijl ze sterfelijk waren, zullen worden gelezen als uit een open boek.
14. Om die reden moet u niet te lang talmen wanneer u iemand of de gemeenschap verkeerd hebt behandeld, maar er snel naartoe gaan en bekennen, opdat uw geest zuiver wordt in de ogen van Jehovih.
15. Ofschoon u het betreurt en zegt: Zal ik mezelf vernederen? - zeg ik u dat het godsvrucht is, want het is de reiniging van uzelf, en het begin van macht.
16. Maar als iemand zichzelf onrecht aandoet, zoals door bezoedeling, losbandigheid, of op andere wijze, is dat zondigen tegen Jehovih; en aan Hem moet hij het in alle stilte belijden, en een verbond

met zijn Schepper aangaan om dat niet weer te doen - indien hij zich daaraan houdt - dan wordt het verkeerde hem vergeven en zal hij zielerust krijgen.

## HOOFDSTUK XI

God toont dat de verzaking van de Uziërs noodzakelijk is.

Luister, O mens, naar de verhandeling van uw God over de tweede verrijzenis in de hemel, en gebruikt u deze beginselen om Jehovih's koninkrijk op aarde te grondvesten.

2. Velen komen naar mijn heilige plaats en zeggen: Luister naar me, O God, ik ben de eerste verrijzenis en de aarde moe. Open de poorten van het paradijs voor uw dienaar.

3. En ik zeg tegen hen: Ieder die al datgene opzij wil zetten wat beneden is, zal in deze hemel wonen; maar al wie in zijn hart, verstand en ziel niet al datgene wat beneden is, wil verzaken, is niet gereed om binnen te komen.

4. Heeft niet Jehovih over de aarde gezegd: Man en vrouw zullen het model en de sleutel van Mijn koninkrijk zijn?

5. Zoals de vrouw haar vader, moeder, broeder en zuster verlaat en één wordt met haar echtgenoot, zo verzaken zij die van de eerste verrijzenis zijn, heel de aarde en de laagste hemel teneinde één te worden met het koninkrijk van uw God.

6. Want, tenzij het verstand en het hart één zijn met mijn heilige plaats, zal de liefde ook verdwijnen uit de ziel van die mens.

7. Afzondering behoort beneden de tweede verrijzenis, maar eenheid heerst er binnenin.

8. Hij die zichzelf heeft gedisciplineerd om eerlijk te zijn in zijn eigen ogen, kan zich vergissen; hij die ernaar streeft om goed te doen op eigen houtje, kan zich vergissen, wat betreft een hoogste goed; en in alle gevallen is de alleenstaande mens zwak.

9. Toch kan niemand het hoogste in praktijk brengen, terwijl hij leeft met degenen die naar beneden neigen.

10. In de tweede verrijzenis zijn de engelen bevrijd van individuele verantwoordelijkheid, alle aangelegenheden vallen onder de wijsheid van de heilige raad, waarvan uw God het hoofd is.

11. Eerst op de aarde: monarchieën, dan republieken, vervolgens broederschappen, en dit laatste verkeert nu in een embryonaal stadium, en zal volgen na de beide anderen.

12. Kijk, hoe moeilijk het is voor een onwetende mens om zich een toestand zonder meester voor te stellen, of voor de mensen van een republiek om een toestand te begrijpen zonder stemmen en meerderheden, en een president. Toch zullen zo de broederschappen zijn.

13. Hebben zij hun colleges niet herleid tot leraren en leerlingen? Door hun superieure kennis ontvangen deze hoofden hun plaatsen, echter niet als heersers, maar als leraren.

14. Hebben zij de jurisprudentie niet ontbonden, zodat het getuigenis de rechterlijke beslissingen beheerst? Overeenkomstig het aangevoerde bewijs en de kennis van de rechter, zo zal hij besluiten, en niet volgens zijn eigen wil.

15. Uit de wijsheid van het college en het gerechtshof zult u de regels van de broederschap ontdekken, en door het aflossen van de wacht (dienst bij toerbeurt - uitg) de broederschap

beschermen tegen kastevorming en dictatuur.

16. Let er dus op, bij het vertrek uit Uz, dat u alleen die dingen meeneemt die hebben aangetoond dat ze goed zijn - laat de rest achter.

17. Zoals Jehovih de vrouw aan de man gaf, en de twee één werden in hun streven, hoop en arbeid, en speciaal wat betreft hun nakomelingen, zo zullen de leden van de broederschappen die de hele wereld hebben verzaakt, één kunnen worden met elkaar, en in het bijzonder voor het grootbrengen van de jongeren, die het bouwwerk van de Vader op aarde worden.

18. Terwijl de echtgenoot het representatieve hoofd van het gezin is, zal hij toch geen tiran over hen zijn, noch zich tot een afzonderlijke entiteit van de overigen maken door zijn beslissingen, (Het Boek van Jehovih's Koninkrijk trekt een aparte grens voor kinderen beneden veertien jaar - uitg.)



## HOOFDSTUK XII

### God spreekt over liefde

Velen zullen naar u toekomen en vragen: Wat zegt u van degenen die gehuwd zijn en eigen kinderen hebben? Moeten zij zoveel van de broederschap en het koninkrijk van Jehovih houden, dat ze hun kinderlijke liefde opzij zullen zetten en hun kinderen helemaal overdragen aan de leraren, voor dag en nacht?

2. U zult hen antwoorden: Nee, laat hen heel de volheid van hun liefde aan de dag leggen voor hun kleintjes. En laat dit een getuigenis zijn voor degenen die kinderen hebben, hoe moeilijk het is voor vondelingen en weeskinderen die niemand hebben die van hen houdt en hen aanhaalt; dat zulke ouders ook anderen aan hun huishouden kunnen toevoegen, en geen voorliefde tonen. En dit is de hoogste van alle sterfelijke eigenschappen - om onpartijdig in de liefde te zijn.

3. Niet om de liefde te beperken, maar om haar uit te breiden, goddelijk, alle mensen omvattend, zo zullen de leden van de broederschap werken met uw God en zijn heilige engelen, voor de heerlijkheid van Jehovih.

## HOOFDSTUK XIII

### Over vernietigers en bouwers

1. Iemand trekt predikend rond tegen hemelse openbaringen, en tegen de wijsheid van Jehovih, en zijn gewaagde toespraken en zijn goede logica vallen de fouten en missers in de geschreven woorden aan, en hij trekt het gepeupel aan, op de manier van een gladiator.
2. Maar één zo'n man, die een broederschap heeft georganiseerd om goed te doen - de wereld heeft hem niet gevonden.
3. Een ander persoon trekt predikend rond en houdt lofspraken over de hemelse openbaringen, en over de heerlijkheid van Jehovih. Op de fouten in de inspiratie slaat hij geen acht; het goede bewaart hij als een schat. Hij zal misschien maar weinigen naar zich toetrekken en zijn werk kan gering lijken.
4. Maar in de toekomst wordt zijn werk machtig over de hele wereld. Hij organiseert zijn mensen in liefde en kameraadschap.
5. Deze laatste is een bouwer van Jehovih's bouwwerk.
6. Laat deze twee voorbeelden u voor ogen staan; en wanneer de toespraak van de ijdele man tegen de hemelse openbaringen is gericht en zegt: Dit is niet uit God; dat is niet uit Jehovih, of dat is niet van de engelen dan weet u dat die man geen bouwer is.
7. Maar indien een man zegt, dat alle dingen uit Jehovih zijn, hetzij direct of indirect; wat voor goeds er ook in zit is voor mij een genoeg - dan weet u dat die man een bouwer is.
8. Voortdurend te streven om het juiste te begrijpen, en het te doen dat is uitstekende discipline.
9. In staat te zijn het goede te beoordelen, en het steeds te beoefenen in een broederschap - dat is godsvrucht.
10. Op de dag dat ge uzelf beoordeelt, als met het oog van uw Schepper, bent u als iemand die aan een lange reis door een verrukkelijk land gaat beginnen.
11. Op de dag dat u het oordeel tegen uzelf hebt uitgesproken vanwege het niet in praktijk brengen van uw hoogste licht, bent u als iemand die is vertrokken van een kust met branding naar het midden van de oceaan - als iemand die zich van de sterfelijkheid heeft afgekeerd, naar Jehovih toe! Als iemand die zich heeft afgekeerd van vergankelijke dingen, naar de Eeuwigheid - de Almachtige toe.
12. En wanneer ge u met anderen tot een broederschap hebt verenigd om deze dingen te doen - dan bent u aan de tweede verrijzenis begonnen.

## HOOFDSTUK XIV

God spreekt over het gezag van zijn eigen woorden.

1. Allereerst, de vrijheid voor alle volken op aarde, en voor de engelen van de hemel, om te denken en te spreken zoals zij dat willen.
2. Ten tweede, aangezien geen mens kennis voor een ander kan verwerven, maar dat iedereen kennis voor zichzelf moet verwerven, moet ge u ontdoen van hetgeen u ook maar in de weg staat.
3. Eraan denkend dat de ene mens Jehovih ziet in de bladeren en de bloemen; in de bergen en de lucht; in de zon en de sterren; of Hem hoort in de wind en alle stoffelijke klanken; ja, hij weet zijn Schepper in de aanwezigheid van alles onder de zon. En hij is gelukkig.
4. Een ander ziet Jehovih niet en kent Hem ook niet. Nee, ontkent dat er een Al Persoon in het universum bestaat. Hij is niet gelukkig.
5. De ene mens onderscheidt de harmonie der klanken, en hij is verrukt.
6. Een andere persoon kan de harmonie niet onderscheiden, en hij scheidt er geen genoeg in.
7. Dus kan de ene mens de woorden van uw God onderscheiden, en een ander kan dat niet.
8. De openbaringen van uw God beelden de harmonie en heerlijkheid van Jehovih's scheppingen uit, en van de geordende hemelen van Zijn heilige engelen.
9. Hetzij uzelf, of uw broeder, of uw buurman, zal verklaren de woorden van uw God te openbaren - het is goed.
10. Span u hiervoor in, en u zult uzelf daarbij verbeteren.
11. In het bewaard blijven van mijn woorden gedurende duizenden jaren berust de erkenning van mijn gezag.
12. Ik roep alle mensen tot mij en mijn koninkrijk; ik verkondig het geluk als resultaat van rechtvaardig handelen en goede werken; al wie dit doet is één met mij in het vormen van woorden.
13. Eén te zijn met Jehovih, dat is godsvrucht; door één te zijn met uw God, is de weg open voor alle mensen.
14. Georganiseerd te zijn voor liefde en goede werken - dat is als de broederschappen in de hemel.
15. Wie ook hiernaar streeft, heeft reeds mijn gezag; mettertijd zullen zijn woorden één met mij en mijn werken worden.
16. Uzelf te verbeteren in deze heilige dingen staat gelijk aan uzelf te disciplineren om een heerlijkheid voor uw Schepper te worden.
17. Laat ieder die het wil, zeggen: Aldus zegt God, of aldus zegt Jehovih, of aldus zeg ik. Waarheid die vertolkt wordt, zal nimmer sterven; de afwijking van de waarheid is kortstondig.
18. Verbeter uzelf, O mens, om oprecht te zijn in uzelf en in al wat u doet; en, wanneer u dit bereikt hebt, zullen uw woorden met macht geladen zijn.

19. Gedenk uw Schepper en tracht Hem te ontdekken in de beste volmaakheden; eraan denkend dat de duisternis Hem niet kent, maar het Licht Hem eeuwigdurend verkondigt.

20. Want op de grondslag van een Al Persoon, en het geloof in Hem, ligt het begin en de weg van de eeuwige verrijzenis. Zonder Hem - is niemand opgestegen.

21. Dit zijn de woorden en de discipline; in zodanige richting vormt uw God de gedachten van miljoenen. Deze twee zijn het gezag dat bij mij berust, uw oudere broeder, door Jehovih, Heerser en Beschikker, tot in de eeuwen der eeuwen. Amen!

### **Einde van het Boek van Discipline**

## BIJLAGE OPMERKINGEN VAN DE UITGEVER

Aangezien tot aan het Boek van Osiris en het Vijfde Boek van de Vijf Heren nog geen opmerkingen waren vertaald, volgen deze hieronder, met verwijzing naar de titels, nummers en verzen van de hoofdstukken.

### BOEK VAN JEHOVIH:

Hoofdstuk I, bovenaan .

Zie Saphah, m'hak vers 21. Zie ook Boek van Ben voor de tekens en symbolen. De student zal ontdekken dat het bekend raken met beide boeken, Ben en Saphah, hem in staat zal stellen de uitdrukkingen, die in het historische deel van dit grote werk worden gebruikt, beter te begrijpen. Als ik de volgorde van de boeken op mijn manier had gedaan, zou ik deze boeken voorafgaand aan die van de geschiedenis hebben geplaatst (uitg.)

Hoofdstuk III vers 8. Zie afb.22 Boek van Kosmogonie.

Hoofdstuk V vers 4. Volgens dit moet de aarde, op de plaatsen waar de mens voor het eerst tot leven werd bezielde, 98 graden Fa. hebben gekend, gedurende negen maanden. En aangezien het A'su ras achtduizend jaar lang overleefde, bespeuren we de vanzelfsprekende feiten in deze filosofie: dat de mens voor de eerste maal is voortgekomen in de tropische gebieden; en dat de aarde in de periode dat de mens in het bestaan kwam, niet in hetzelfde ruimtelijke gebied kan zijn geweest als waar ze nu doorheen reist. In tropische landen komen de eieren van veel vogels uit, zonder dat de moeder ze bebroedt, maar geen ervan heeft negen maanden nodig. Als dieren tot leven kwamen aan de zomen van land en water, dan moet het water 98 - 102 graden Fa. zijn geweest. In bepaalde streken kan dit op peil zijn gebleven door de warmte van vulkanen. Het is waarschijnlijk dat de mastodont en sommige van de grotere dieren zelfs een langere periode dan achttien maanden nodig hadden voor de zwangerschap. We moeten derhalve aannemen, dat er een tijd was waarin de temperatuur overdag en 's nachts meer gelijkmatig bleef ten tijde van de dierlijke schepping, dan tegenwoordig. Er is geen bewijs dat de duur van de zwangerschap korter of langer wordt tijdens het verblijf van een bepaalde soort op aarde; hetgeen op zichzelf al de theorie, dat de ene soort uit de andere evolueerde, waardeloos maakt.

De manifestatie van sar'gis, nu zo gewoon, bewijst het vermogen van geesten binnen een se'mu element.

Hoofdstuk V vers 11. De muilezel werd als bewijs aangehaald, dat er niet zo iets bestaat als het ene dier dat evolueert tot een ander dier.

Hoofdstuk VII vers 2. Voor een schatting van de tijd, zie Boek van Profetie en Boek van Ben, verderop in dit werk.

Hoofdstuk VIII vers 2 De uitdrukking "Grote Slang" betekent zonnefalanx. Zie de illustraties in het Boek van Ben (Kosmogonie Ned.vert.) en Saphah.

### BOEK VAN SETHANTES, DE ZOON VAN JEHOVIH:

Hoofdstuk I vers 24. Het teken is de cirkel, tweemaal doorsneden. Zie voor verdere informatie Emethachawah, Boek van Saphah.

Hoofdstuk II vers 15. "De hele eerste klasse" zijn kinderen onder de twee en drievijfde jaar oud die, tot rijpheid komend in de hemel, zich niets van hun sterfelijk leven herinneren.

Hoofdstuk II vers 29. In die tijd zou de ouderdom van de aarde 13.172.000 jaar hebben bedragen -

uitg.

Hoofdstuk V vers 4. Op een andere plaats wordt ons verteld dat: "de oceaan damp omhoog zendt, evenals het land plantaardige substantie omhoog zendt, waarvan het geestelijke deel bepaalde plateaus bereikt waarop de lagere koninkrijken van de hemel zich bevinden. Hier werken de geesten op de manier van stervelingen, maar dan geestelijk". Vandaar dat de geesten op een geestelijke manier vervoer, werkplaatsen en allerlei nijverheid hebben.

Hoofdstuk XI vers 11. Al de Algonquin-stammen vereerden alleen de Grote Geest, Jehovih. Het was kenmerkend voor hen, dat ze nooit een of andere God of Heer aannamen. En het Amerikaanse ras dat na hen komt, is vlug op weg naar dezelfde verheven opvatting over de Grote Geest - uitg.

Hoofdstuk XII vers 13. In alle godsdienstsystemen plaatsen de openbaringen het aflossen van de wacht van de Goden en Heren op de dag van het jaar die volgt op de kortste dag op het noordelijk halfrond, hetgeen de kosmologische dag van het nieuwe jaar is.

Hoofdstuk XIII vers 4. Agni is het soort vuur-licht dat spiritualisten dikwijls hebben zien voortbrengen door de geesten. Het wordt vaak fosfor genoemd, maar ten onrechte. Er bestaat geen andere naam voor dan agni, noch kunnen stervelingen de oorsprong of samenstelling ervan bepalen. Maar geesten kunnen het bijeenbrengen en ermee omgaan.

Hoofdstuk XV vers 6. Maggah en Minga zijn uitdrukkingen die nog altijd door de brahmaanse priesters worden gebruikt.

Hoofdstuk XIX vers 31. Atmosferische geesten, die gereed zijn om naar de etherische hemelen op te stijgen, worden bruiden en bruidegoms genoemd, omdat ze dan met Jehovih zijn gehuwd.

Hoofdstuk XIX vers 32. Etisyai en Onesyi zijn bewaard gebleven in het tablet van de zodiak, onder de naam Gemini (Tweelingen).

Hoofdstuk XXIII vers 14. De Ouden noemden de verloren geesten in alle landen bij verschillende namen; in India: druj; in China: wonyeang; bij de Algonquin-stammen: o'spee; de Hebréeërs: girapha (d.w.z. gevreesd te worden). Vervolgens kennen we de uitdrukkingen: spoken, feeën, geestverschijningen enz. Onder de naam 'huisgeesten' waren de oude Hebréeërs goed op de hoogte van deze druja's, Druj is een Vedische naam. De oude Chinezen noemden hen m'spe. De Duitsers noemden hen "het dubbel" want als ze een gedaante aannemen, lijken ze op de sterveling bij wie ze zich hebben ingeplant. De uitdrukking gelei- of huisgeest, zoals nu gebruikelijk is, heeft een ruimere omvang. Zie de ceremoniën, Hi'dang, Saphah.

#### BOEK VAN AH'SHONG, DE ZOON VAN JEHOVIH

Hoofdstuk II vers 6. De filosofen hebben reeds lang geweten dat een bepaalde afmeting van de etherische ruimte gelijk moet zijn aan de dichtheid van de planeten, voor een evenwicht van krachten. Zie de tabellen van de kosmologische voorspellingen in Boek van Kosmogonie en Profetie.

Hoofdstuk II vers 10. Dageraad betekent hier zeven jaar en zestig dagen.

Hoofdstuk IV Boek van Ah'shong, de Zoon van Jehovih. In de vertaling waren niet volledig:

vers 4. God zei: Zie, de hemelen en de aarde zijn geworden als tuinen die bezoedeld en verstikt zijn, en niets voortbrengen. Ik ben gekomen met een snoeimes en een verterend vuur.

en vers 5. God zei: Ik trek de weldadigheid van Jehovih's uitverkorenen van de druk +) en de druj +) terug; ik laat ze behoeftig achter. Wie kan de bedelaar met wijsheid benaderen, of de koning met inspiratie om goed te zijn? Een verdrinkende man zal proberen te zwemmen; maar hij die van wellust geniet, moet ten onder gaan voordat zijn ziel Jehovih kan ervaren.  
+) waardeloze geesten en waardeloze stervelingen - uitg.

Hoofdstuk VII vers 5. Wellustigen zijn geesten die alleen maar leven omwille van de zinnelijke lust en begeerte. Op een andere plaats wordt ons verteld, dat zulke geesten strooptochten houden vanuit hun verblijfplaats, om zich te vergasten aan de stervelingen; dat zij jonge mannen en jonge vrouwen bezoeken die een leven van bevrediging en genot leiden, en zich tijdens hun slaap vrijheden met hen veroorloven +). Vele hedendaagse spiritualisten bevestigen dat zij deze dingen werkelijk hebben waargenomen.

+) incubus en succubus - vert.

Hoofdstuk VII vers 7. Hudaow, in ji'ya, volgens de beschrijvingen in het Boek van Ben en volgens de woorden zoals in Saphah verklaard, is een plaats in het firmament als een atmosfeer zonder een stoffelijke wereld. Het is een atmosferische vortex die roteert en door het heelal reist temidden van de etherische werelden.

Hoofdstuk VIII vers 5. De oorsprong van iesus of jesu of Jezus. Zie tablet Se'moin in Boek van Saphah, en vers 34.

Hoofdstuk VIII vers 20. Waar de handen zijn verenigd, worden de personen als één persoon toegesproken.

#### BOEK VAN APH, DE ZOON VAN JEHOVIH

Hoofdstuk I vers 17. Deze lichten worden, op kleine schaal, in geestelijke kringen gezien, en in de hemel vormen zij de grenzen van bepaalde gebiedsdelen. Dit is hoogstwaarschijnlijk de originele weergave over het werpen van geesten der duisternis in een plaats waaruit geen ontsnappen mogelijk was. Echter niet dat die plaats er een van bestraffing was, integendeel.

Hoofdstuk III vers 18. Ik heb gezien hoe een tafel omlaag werd gehouden door de engelen, zodat een sterke man geen kant ervan kon oplichten. Er bestaat geen goede reden waarom een voldoende aantal engelen niet genoeg kracht zou kunnen opbrengen om de aardkorst te verbrijzelen.

#### HET EERSTE BOEK VAN DE VIJF HEREN

Hoofdstuk I vers 29. Zie de Ezra-bijbel. Genesis 6:4.

Hoofdstuk I vers 53. Guatama. De betekenis van dit woord luidt: Vier stammen tot één verenigd. De naam Guatemala zou derhalve betekenen: de aardse plaats van vier stammen der mensen, verenigd tot één. Zie kaarten van Midden-Amerika.

Hoofdstuk I vers 56. Acht Hi'dan is 24000 jaar. En het is ook waar dat de Japanners een afgezonderd volk vormden tot aan de dageraad van Kosmon, en dat tot op vandaag hun geloof sterk is dat zij de oudste natie van de wereld zijn. Het Engelse woord Arc is Hak in het Japans en het Chinees, speciaal in de plattelandsstreken. Noe is Japans voor Heer, en no'e'ji is Chinees voor geest. Arc is Hebreeuws en betekent een kist, maar meer in het bijzonder een 'bewaarkist'. Bij de Foeniciërs werd iets dat heilig was, gegraveerd met een arc op de voorkant; want men dacht dat de engelen die het bewaakten, erdoor gevleid werden, om zo veel te zeggen als: Jullie zijn arc

(aarts)engelen.

Is het niet wonderlijk dat de Japanse havens werden geopend door de Amerikanen, in het begin van Kosmon, zonder oorlog? In feite volgend op de manifestaties van de geesten in Amerika, zoals in 1850 werd voorspeld.

En het teken van de Faithist was steeds bij hen.

Hoofdstuk III vers 28. Men kan hier zien dat de Druks een andere wet hadden gekregen; want de l'hins doodden niets, noch aten ze vis of vlees.

Hoofdstuk III vers 61. Fete of fate, de vijf krachten over de mens. Zie symbool 67 van Se'moin, Boek van Saphah. Zie ook de ceremoniën van Emeth - uitg.

#### BOEK VAN SUE, DE ZOON VAN JEHOVIH

Hoofdstuk IV vers 21. Er zijn duizenden spiritualisten die getuige zijn geweest van deze dingen, door de geesten gedaan, maar natuurlijk niet op zo'n grote schaal.

#### HET DERDE BOEK VAN DE VIJF HEREN

Hoofdstuk I vers 7. Op een andere plaats beschreven, schijnt dit land voor het eerst te zijn bewoond in Midden- of Zuid-Amerika; en Zuid-Amerika, Mexico, Texas en de westelijke Mississippi te hebben omvat, vanwaar zich een kanaal uitstreckte naar de mijnen van Lake Superior. Nader onderzoek toont nu aan dat dit wonderlijke volk zich uitbreidde over een groot deel van Tennessee en Ohio, en een deel van Kentucky, en een groot gebied van Kansas. De omvang van het land dat door dit heilige volk werd bewoond, toont aan dat er niet minder dan 4.000.000 mensen hebben gewoond.

Hoofdstuk I vers 8. Rab'bah: de moderne Chinezen laten de eerste lettergreep weg en zeggen: "bah", hetgeen 'vader' betekent. De gebruikelijke spelling van het Hebreeuwse woord "rabbi" is fonetisch niet juist. De "i" klinkt meer als "oi", en het accent ligt op de tweede lettergreep. "Ra" betekent gewoonlijk 'aarde' of 'sterveling' en, indien het geaccentueerd wordt, vernietigt het de geestelijke waarde van het woord. De Hebreeuwse uitspraak zou "r-r-b-boi" moeten zijn, met de klemtoon op de tweede lettergreep. Dit zou geestelijke vader of priester betekenen; terwijl de uitspraak "rab'bi", met de klemtoon (accent) op de eerste lettergreep, de betekenis "aardse priesterschap" geeft, hetgeen niets is. - uitg.

Hoofdstuk I vers 24. Haden is zowel de Chinese als de Algonquin naam voor hemel, uitspannel. De Foeniciërs zeggen: " aden "; het moderne Hebreeuws zegt echter: "sha-chag". Aven is het mythische Hebreeuws voor een onbestemde plaats of idool.

Sommige geleerden traceren het Engelse woord 'heaven' tot aan dezelfde bron. Galgal is een geestelijke toestand.

#### BOEK VAN APOLLO, DE ZOON VAN JEHOVIH

Hoofdstuk IV vers 5. Gau betekent hier een plan van volmaaktheid. Dat wil zeggen, de enig werkelijke remedie voor de maatschappij is door de keuze in het huwelijk. Als de disharmonie tussen de ouders zou worden overwonnen, zouden er kinderen worden geboren die in harmonie zijn met de Grote Geest. Zie Gau, Boek van Saphah. Gau wordt ook vermeld in de Vedische geschriften als het tehuis van de God Sughdha.

Hoofdstuk V vers 18. Hier heeft muziek betrekking op de gewone uitdrukking of handeling; met



andere woorden, bevalligheid in alle dingen. De oude Grieken gaven een soortgelijke interpretatie aan het woord muziek.

Hoofdstuk XIII vers 5. De primitiefste stammen in Afrika en Australië gaan nog steeds met hun billen op de grond zitten, met hun lange armen op de grond leunend. Hoogstwaarschijnlijk deden alle inheemse stammen hetzelfde.

Ze kunnen er niet toe worden bewogen om op een kruk, stoel of blok te gaan zitten. Wanneer ze bejaard zijn, lopen ze haast dubbelgevouwen en hebben een misvormde ruggengraat.

Een erediens, die de moeders ertoe gebracht zou hebben om deze gewoonte in hun kinderen te beletten, zou een van de belangrijkste zijn geweest die ooit aan de mens werd gegeven.

#### HET VIERDE BOEK VAN DE VIJF HEREN

Hoofdstuk II vers 21. Ja'fung is Chinees voor Jaffeth, en het is de oudste, oorspronkelijke naam voor dat land. Shem is het Vedische woord voor land of landstreek (India). Ham, zoals de student weet, is A'ham, de oorspronkelijke naam van Egypt (Egypte). Legenden over de zondvloed, en over de reizen die in het Vierde Boek van de Heer worden vermeld, bestaan nog altijd in deze landen.

Hoofdstuk III vers 10. In al die landen, te weten China, India, Egypte en Perzië (Iran) bestaat nog steeds een legende dat, lang geleden, de uitverkorenen van God zich op een lange reis begaven, op zoek naar hun oude broeders, en dat er tien stammen in de wildernis zoek raakten. Een soortgelijk verslag staat in de Ezra-bijbel, vermeld als de tien verloren stammen van Israël, die in feite Faithists in de Grote Geest waren. Verderop in dit werk wordt getoond hoe Ezra zijn versie verkreeg uit de Egyptische en Perzische optekeningen. In dit werk wordt ook verhaald over hetgeen er gebeurde met de verloren stammen, die in feite de Perzen (Parsa'iërs) werden, uit wie de grote Zarathoestra (Zoraaster) voortkwam.

Hoofdstuk III vers 17. E-O-IH, of Jehovih, was het woord van de meester onder de oude joden. De Chinezen zeiden: Che-hih-no in hun ceremoniën, fonetisch hetzelfde woord. De Algonquins (Noord-Amerikaanse Indianen) zeiden: U-he-no-win, met de klemtoon op de tweede en vierde lettergreep. Het Chinese woord heeft de klemtoon op de eerste lettergreep. De Algonquin 'U' is hoogstwaarschijnlijk zonder enige betekenis. Het woord Git-che-ma-ne-to van de Algonquins betekent: dienaar van de Grote Geest, d.w.z. zoals het woord Heer betekent: Land-God, of een ondergeschikte van Jehovih.

Hoofdstuk IV vers 24. Zie voor deze nevelachtige perioden het laatste deel van het Boek van Ben.

## EEN VERKLARING OVER HET REGISTER IN DEZE UITGAVE VAN OAHSPÉ

Toen Oahspe voor het eerst in 1882 werd gepubliceerd, was er geen register bij. In 1891 werd een tweede uitgave gepubliceerd waarin belangrijke herzieningen waren aangebracht, daarbij inbegrepen de toevoeging van een nieuw Boek van Discipline, en het laten vervallen van het commentaar. De uitgave van 1891 bezat een register; de paginanummering was echter niet verenigbaar met de uitgave van 1882 en derhalve nutteloos voor de gefotokopieerde uitgaven.

Toen in 1960 de originele editie uit 1882 werd gevonden en fotografisch gereproduceerd werd, boette zij in waarde in als object voor de serieuze student vanwege het ontbreken van een register.

Terwijl de reproductie van 1960 verschilde van de uitgave uit 1882, doordat de foto's van de profeten uit de 1891 uitgave waren ingevoegd, was het Boek van Discipline er nog altijd niet bij. Dit werd in 1970 toegevoegd aan de foto-uitgave.

Nu, met de publikatie van een register in deze druk van hetgeen bekend is geworden als "de groene Oahspe" vanwege de kleur van de band, is het werk van meer dan vier jaar samenstellen van een register voltooid. De waarde en noodzaak van een uitgebreid register zoals dit is, hoeft aan een student van Oahspe niet te worden uitgelegd. Voor de oplagen van de "groene" Oahspe zonder een register werd een paperbackuitgave van het register gepubliceerd, waarmee alle uitgaven van Oahspe thans een bruikbaar register bezitten.

Ray Palmer, 26 juni 1972.

### Gebruikte afkortingen in het register:

Ah=Shong	Boek van Ah=shong
Aph	Boek van Aph
Apol	Boek van Apollo
Arc v.Bon	Boek van de arc van Ben
Ben	Gods Boek van Ben
1e Bk..v.God	Eerste Boek Van God
1e Bk.v.d.1e Hn.	Eerste Boek van de Eerste Heren
2e Bk. v.d.1e Hn.	Tweede Boek van de Eerste Heren
1e Bk. v.d.5 Hn.	Eerste Boek van de Vijf Heren
2e Bk. v.d.5Hn.	Tweede Boek van de Vijf Heren
3e Bk.v. d 5 Hn.	Derde Boek van de Vijf Heren
4e Bk. v.d.5 Hn.	Vierde Boek van de Vijf Heren
5e Bk.v.d. 5 Hn.	Vijfde Boek van de Vijf Heren
Cp,armij	Boek van Cpenta-armij
16 Cycl.	Overzicht van Zestien Cyclussen
Disc.	Boek van Dicipline
Es	Boek van Es
Eskra	Boek van Eskra
Frag.	Boek van Fragapatti
Goddel.	Boek van de Goddelijkheid
Gods Woord	Boek van Gods Woord

Insp.	Boek van Inspiratie
E-O-Ih,	Boek van E-O-Ih,
Jeh.Kon.	Jehovih=s Koninkrijk op Aarde
Kosm.	Boek van Kosmonogie en Profetie
Lika	Boek van Lika
Lofspr.	Boek van de Lofspraken
Oah.	Oahspe
Oord.	Boek van het Oordeel
Oorl.	Boek van Oorlogen tegen E-O-Ih,
Osir.	Boek van Eiseres
Saphah	Boek van Saphah
Se=moin	Semoin
Seth.	Boek van Sethantes
Shal.	Boek van Shalam
Stem.	De stem van de Mens
Sue	Boek van Sue
Thor	Boek van Thor

## REGISTER VAN OAH SPE

### A

AANBIDDEN, Hans idee over, 1e Bk.v.God II:18,19.

AANTREKKINGSKRACHT, geen, van de ene planeet op de andere, of op zijn satelliet, Kosm.I:56. planetaire storingen niet veroorzaakt door planeten, maar door hun vortexen, Kosm.III:18.

AARDE, vorming van de, Kosm.II:3 t/m 9; Kosm.I:26. het eerste begin van de, Lika VII:5.

waar voordien de vortex van de rode ster haar nebulae bijeenbracht, miljoenen jaren geleden, Aph II:8.

Zie afbeeldingen (van de vortex), 25 in Kosm.; 26 in Kosm.; 27 in Kosm.; 28 in Kosm. en 23 in Kosm. de groei, de verandering en de barensweeën van de, Jehovih IV:13 t/m 21; Jehovih VII:5.

geschapen uit hetgeen onzichtbaar was, Ben II:15.

de, zweeft in het midden van een vortex, Kosm. I:1 t/m 16.

de vier bewegingen van de, Oorl.XXXVII:7.

rond in plaats van plat, Eskra LV:4.

jullie hebben ervoor gezorgd dat de, werd bevolkt met degenen die tot onsterfelijkheid in staat zijn, Jehovih VII:21.

vol met mensen, hoofdzakelijk l'hins, volwassen op zevenjarige leeftijd, sterven op dertigjarige leeftijd, heel vruchtbaar, twee tot vier per geboorte (zie ook Goddel.XIII:16),

de mens woonde in vrede. Holbewoners werden 200 en zelfs tot 400 jaar oud (ongeveer 43.000 jaar voor Kosmon), 16 Cycl.I:19 t/m 22.

de hele, en haar lagere hemelen waren onder het gezag van degenen die op de aarde waren geboren, Seth.XXIII:5.

de tijd van een generatie gestegen van twaalf tot tachtig jaar, velen werden 300 jaar oud, ze waren heel groot, tweemaal de afmeting van de mensen uit die tijd. Zonder oordeelsvermogen en met een

gering verstand, groot, sterk en vruchtbaar, 16 Cycl.II:13; Goddel.IX:5.  
bereikt haar volwassenheid voor de Vloed, maar ze is te weelderig, 16 Cycl.III:2.

**AARDE**, te vruchtbaar is de rijke, te vruchtbaar is de rode ster in het firmament, Aph III:9; 16 Cycl.III:7 t/m 11.

is langs Tryista gegaan, Aph VIII:14.

werd vele malen opnieuw bevolkt, en vele malen verwoest, Apol.II:7.

de gestalten van de op de, geboren veranderden, het haar groeide lang en recht, de mannen begonnen baarden te krijgen, Apol XIV:13.

passeert de grens van haar grootste stoffelijkheid, Lika II: 5,6; Oorl.XLIX:20.

bereikt de volwassenheid in de Arc van Bon, Ben I:1 t/m 3.

en haar hemelen gaan het a'ji-bos binnen. Het effect op stervelingen en engelen, Eskra XI

AARDE, nadert het licht van de Arc van Kosmon, Es I:1.

AARDBEVING, wie kent het plan van een, hetzij groot of klein, in het oog van Jehovih? Aph XII:5.

AARDSCHIJN, Kosm.III:9,10.

AARDSE DINGEN, wie ook waarde hecht aan, boven hemelse dingen, voor hem is het goed dat er vuur en vernietiging bestaat, Gods Woord XIX:9.

AÄRON, broeder van Mozes, Arc v.Bon XV:31; Blz. 923 Arc v.Bon XVI:2.Blz. 928

ABORTUS, ettelijke, zeer jong geaborteerden, vermoord door hun moeders en vaders, Frag.XII:9.

ABRAM, geboorte van, voorbereid door Jehovih, Goddel.XIII. Blz 840

was een l'huan, uiterlijk van, 1e Bk.v.God VIII:7.blz840

graad vijfennegentig, Cp.armij IV:11. Blz 569

een mandenmaker, 1e Bk.v.God VIII:3. Blz610

kon zien zonder ogen en horen zonder oren, 1e Bk.v.God VIII:8. Blz611

dienaar in een koninklijke familie, 1e Bk.v.GodVIII:10. Blz611

geïnspireerd door de God Vishnu, Cp.armij V: 8,9.

naam gewijzigd in Abra-Ham, aangesteld tot hoofd-rab'bah, 1e Bk.v.God VIII:1 t/m 3. Blz.611

Cpenta-armij brengt twaalf dagen door bij, Cp.armij X:8. Blz611

ABRAHAM, bezoekt Sodom en Gomorrah, 1e Bk.v.God IX:5 t/m 9.

door een engel geboden zijn zoon Izaäk te offeren, 1e Bk.v.God IX:10 t/m 20.

verklaart dat zelfs de uitverkorenen van God door slechte engelen misleid kunnen worden, 1e Bk.v.God X:1 t/m 10.

een vader van vele volkeren, 1e Bk.v.God XI:3.

zijn vrouw Saraï en haar dienstmaagd Hagar, 1e Bk.v.God XI:5 t/m 18.

ervan beschuldigd de vader van Ismaël te zijn, en van een poging om zijn zoon Izaäk te verbranden als een offer aan zijn God, 1e Bk.v.God XI:25 t/m 32.

vraagt aan God (Vishnu) over de volkeren van de koningen en de Faithists, en over het huwelijk, giften, bestuur, kennis, dienstbaarheid, produkten van de arbeid, de luien en zij die verzuim plegen, en over de landerijen, 1e Bk.v.God XII.

zijn zoon Izaäk neemt Rebekka tot vrouw, 1e Bk.v.God XIII:1 t/m 16.

verdeelt zijn volk in families, 1e Bk.v.God XIII:17.

zijn geschiedenis opgehelderd, wat betreft hemzelf, en Ismaël en Izaäk,  
1e Bk.v.God XIII:19 t/m 21.

ACTINISCHE KRACHT, Kosm.I:34; Kosm.IV:15 t/m 16.

ADAM, het Parsi'sche woord aangenomen in plaats van het Vedische Asu, Oorl.XLVIII:11.

ADAVAYSIT, zie onder schip.

ADEPT, op zijn achttiende werd hij (Thothma) toegelaten als, in leven en dood,  
Oorl.XLVIII:15.  
collegestudenten, die adept werden, Oorl.L:13.

ADEPTEN, kamer van de, Saphah.  
tijdens Thothma's regering, Oorl.L:30.

ADEPTISME, (meesterschap in het Koninkrijk van de Vader), Oord.XXXIX:15;  
Jeh.Kon.(Shalam)IX:21.

ADEPTSCHAP, bereikt, zodat de engelen hem in de pilaar op en neer konden dragen, gelijk aan  
vijftig lengtes van een man, Oorl.XLVI:11.

ADONYA, de aardse Goden, dat zijn de Heren die nu A, worden genoemd, Ah'Shong IX:17 en 1e  
Bk.v.d.5 Hn.I:69.

ADVOCAAT, de, heeft de schurkachtigheid van de verdorvenen niet verminderd, noch het aantal  
oplichters uitgedund, Stem:37; Lika XXI:8.  
Hiss'sa (Panisch), iemand wiens ziel vol slangen zit, Saphah,Semoin:85.

AE'JIN, Ahura en zijn afgezanten ontdekten dat, door het samendrukken van de voorste  
hersenen bij kinderen, zij geschikt voor su'is gemaakt konden worden, Goddel.XI:19 t/m 23.  
de persoon die zo met de geesten in verbinding stond, werd in de Egyptische taal Ae'jin genoemd, en  
volgde in rang op de Zonnekoning, 1e Bk.v.God XI:21; 1e Bk.v.God XXIV:26; 1e Bk.v.God XXVII:24;  
Saphah,Fonece:45 en Saphah,Port-Pan:9.

AFGEZONDERD, zij die, en alleen leven op de aarde, zullen, en alleen zijn in de hemelen van de  
aarde, Es I:37.

AFGROND, al wie de hoogte van zijn ideaal heeft bereikt, staat voor de, van de hel,  
Frag.XXIV:15; Frag.XLI:14; Oorl.XXX:11.

AFGUNSTIG, u zult niet, zijn, noch haat koesteren tegen welke man, vrouw of welk kind dan ook,  
Gods Woord XI:26.

AFLATEN, u verkoopt, aan uw engelen om zich met slechte praktijken te kunnen bezighou- den; u  
laat uw ashars de sterfelijke priesters inspireren om op dezelfde manier, aan hun volgelingen  
te verkopen, Eskra LII:18.

AFSNIJDEN, Ik snijd hen niet af, maar zij snijden zichzelf af van Mij, Oorl.LIII:9;  
Frag.XXIII:20; Lika XII:15,16; Lika XII:26.

AFZONDERLIJK POGEN, overweeg het dwaze van, Oord.XXVIII:1.

AGENTEN, aangesteld door God, Eskra XIX:5,6 en 7.

AHAOMA, aards voedsel, Arc v.Bon IV:30.

AHURA, (Ctusk, een vroegere Heer uit Jehovih's scharen), verwerpt Jehovih en sticht voor zichzelf een koninkrijk in de hemel, Goddel.X:1 t/m 3.  
geschiedenis van A. en zijn koninkrijk, Goddel.X:1 t/m XII:36; Goddel.XIV: 4,5; Goddel.XVI:1t/m XVII:30.  
neemt de naam Ahura'Mazda aan, de Volkomen Bekwame en Hoge God, Goddel.X:7. neemt  
de naam Ahura'Mazda aan, de Heilig Geboren Zoon van alle geschapen schepping- en, Goddel.XI:7.

AHURA, ontvangt boodschappen van God, en antwoordt erop, Goddel.X:4 t/m 15.  
door Jehovih wordt aan God uitgelegd hoe hij is, Goddel.X:16,17.  
ontdekt een manier om profeten en zieners te verwekken, Goddel.XI:18 t/m 24.  
beweert de inspirator van Zarathoestra te zijn geweest, Goddel.XII:7.  
zijn koninkrijken verstoord door gebrek aan vooruitgang bij zijn vice-goden, Goddel.XII:8 t/m 15.  
zijn vice-goden sturen een petitie aan God, in Mouru, Goddel.XII:16 t/m 29.  
vaardigt een bekendmaking uit, maar met weinig effect, Goddel.XII:34 t/m 36.  
laat 30.000 pronkschepen bouwen en reist ermee door atmosfeera, Goddel.XV:13 t/m 20. terwijl  
hij op reis is wordt zijn troon geplunderd door Ootgowski, Goddel.XV:21 t/m 30. in de hel  
geworpen, uit de hel verlost, veroordeeld om zijn koninkrijk en zijn volk op zich te nemen en ze  
tot gerechtigheid te brengen, Goddel.XVII:1 t/m 30.  
voor Cpenta-armij, Cp.armij VI:1 t/m 8.  
toegesproken door de Stem van Jehovih, Cp.armij VI:9 t/m 15.  
verwijdert zijn plateaus van de aarde vandaan, Cp.armij VI:16 t/m VIII:14.  
bidt tot Jehovih wat betreft hetgeen hij zal zeggen of doen in de kwestie van Anuhasaj, Oorl.XIV:1 t/m 3.  
stuurt op zijn manier een boodschap aan Anuhasaj, Oorl.XIV:4 t/m 35.  
en God verenigen hun koninkrijken, Oorl.XL:1t/m 10.  
bidt tot Jehovih dat hij naar Osiris, Te-in en Sudga mag gaan, om zijn zaak te bepleiten, Oorl.XLII:6 t/m 8.  
bezoekt Te-in; en het onderhoud tussen hen, Oorl.XLII: 9 t/m 32.  
bezoekt Sudga; en het onderhoud tussen hen, Oorl.XLIII:5 t/m 17.  
bezoekt Osiris; en het onderhoud tussen hen, Oorl.XLIV:5 t/m 26.  
door Lika uitgenodigd voor een bezoek, Lika XII:1.  
spreekt Lika en zijn Heilige Raad toe, Lika XII:2 t/m 34.

AHURA, verlost Anuhasaj uit een knoop in de hel, Lika XV:6 t/m 9.  
en andere Goden en Godinnen vormen de heilige cirkel, en na vele dagen brengen zij Anuhasaj weer tot rede, Lika XV:10 t/m 30.  
verlost op dezelfde manier Anubi (Chesota), Lika XVI:1,2.  
brengt Anuhasaj en Chesota bij Lika, en zij worden geoordeeld, Lika XVI:3 t/m 22.  
stuurt zijn Bruiden en Bruidegoms naar etherea, Lika XVII:1 t/m 22.  
verhuist de overblijvenden van Varapishanaha naar Hayusta, het koninkrijk van Anuhasaj, Lika XVIII:1.

AHURA, spreekt ten tijde van het oordeel en de straf voor Osiris, Te-in en Sudga, Lika XVIII: 38 t/m XIX:11.  
vertrekt naar etherea met Lika en zijn scharen, Lika XXVI:9.

AIRIAVAGNA, zie onder schip.

A'JI, eerste graad van verdichting van een atmosferische wereld, Jehovih II: 8.  
de aarde in a'ji, 800 jaar, Aph XVI:7.  
wat a'ji is. Druja's genieten ervan, Goddel.XV:9,10.  
de grote macht van a'ji, Goddel.XIII:16 t/m 18.  
de stervelingen moeten er voldoende van hebben, opdat het ras niet uitsterft,  
Frag.XXXIV:16.  
dat deel van de aarde (Jaffeth) bevond zich 1300 jaar in a'ji, Frag.XXXV:8.  
als a'ji vlakbij een dageraad van Dan komt, zullen de loo'is vlug op weg gaan,  
Goddel.XIV:1 t/m 3.  
de aarde in a'ji, Kosm.afb.32.  
tekst bij afb.39, Kosm.  
de aarde gaat door a'ji, neemt toe en groeit, Saphah,Semoin:56.  
van 400 jaar lang zal op de aarde vallen, Eskra IX:7, 9 en 12.  
Zie Goddel.XVI:2,3; Kosm.VIII:9; Eskra XI:4.

A'JI-VELDEN, Frag.II:9; Frag.III:11.  
-wouden, zeer rijk aan onbuigzame substanties, Lika VII:3; Oorl.L:4; Lika XI:11;  
Eskra IX:3; Eskra XI:1.  
hoe a'ji-woonplaatsen worden gemaakt, Thor IV:12.  
een troon van a'ji, Thor:IV:11.  
-moerassen, Lika I:10.  
-vortexen, Frag.III:4.

ALEXANDRIJNSE BILIOTHEEK, door Looeamong verwoest, Eskra L:21.

ALGONQUIN, zie onder O-pah-e-go-quim.

ALLERHOOGSTE, hij, die volgens het, leeft naar hij kan, Gods Woord XIII:9;  
Frag.XXIV:12,13.  
is dat niet het, waar men naar zou moeten streven? Gods Woord XIII:19; Frag.XIX:7.  
vanwege het ongelof in de Grote Geest heeft de mens zich opgeworpen als het,  
Gods Woord XVIII:17; Aph V:7; Gods Woord IV:4; Frag.X:12; Frag.X:13.  
Ik zal hen tonen dat er zonder een A. Persoon geen verrijzenis voor engelen of mensen is,  
Oorl.XIII:7; Sue II:25; Frag.XXIV:9; Frag.X:14 t/m 16; Aph I:5; Aph VIII:35;  
Osir.III:23; Gods Woord VII:14; Frag.XXIII:14; Goddel.I:36; Arc v.Bon XXII:3;  
Eskra XVIII:34; Disc.VII:3,4.  
vereerders van de geesten in plaats van de, Disc.II:24.  
het, in uw buurman, Disc.VII:3,4.

ALLERHOOGSTE, een, altijd en eeuwig houd ik hen het getuigenis voor van een,  
16 Cycl.II:12.

AL LICHT, niet te bevatten, Apol.IX:13; Gods Woord XV:3; Cp.armij XII:6.  
beantwoordt alle dingen in hemel en op aarde naar zijn eigen aard,  
Gods Woord XXIX:28.

AL LICHT, naar de top van het, dat zelfs de Goden niet bereikt hebben, Ben.I:22.

ALMACHTIGE, kan een mens de, uit het oog verliezen? Aph VIII:4.

de onvergankelijke, Aph XVI:17.  
nimmer tot de, te geraken, Goddel.I:21; Eskra III:2,3.  
niemand kan de hand van de, weerstaan, Oord.XX:35.

ALMACHTIGE, terug te kijken naar de stervelingen en ze naar de verheven hemelen van de, te roepen, Disc.I:3.

ALMACHTIGE, maar zij hebben geen gebouw van eenheid en glorie opgericht voor de, Disc.II:9.

ALOMTEGENWOORDIG, deze nieuwe eigenschap wordt leven genoemd, en omdat het overal bestaat, wordt het, genoemd, Kosm.IV:19.

AL PERSOON, een mens zonder begrip van het Al Wezen, Ah'Shong V:3;  
Frag.XXIV:30,31.

U, O Jehovih! Het verstand te boven gaand, Sue V:12; Frag.XXIV:17; Frag.XXIV:22.

Velen die de, ontwaren en velen die Hem ontkennen, Apol.II:12; Osir.II:16.

hij die gekomen is tot begrip dat alle dingen slechts één harmonieus geheel zijn, is er ook in geslaagd te weten wat er wordt bedoeld met de uitdrukking: A.P.; Arc v.Bon XXVIII:21;  
Oord.II:25 t/m 29.

AMMONIETEN, die van de Foeniciërs waren, 1e Bk.v.God XI:2.

ANRAMAINYUS, mijn eeuwige vijand, 5e Bk.v.d.5 Hn.I:3.

ANUBI, de sub-god van het hemelse koninkrijk Me-de, Oorl.IV:4.  
zijn werk op aarde, Oorl.VII:1.

ANUBI, riten en graden van, Oorl.VII:2 t/m 12.

ANUBI (Chesota), meester van de hemelse weegschaal, verlosser der mensen, de zoon van De'yus, Oorl.XI:7.

ANUBI's stad Aubi en zijn taken onder De'yus, Oorl.XI:22 t/m 24; Oorl.XXIII:10.

geeft zijn plaats op uit vrees voor de Druja's, Oorl.XL:13 t/m 16

in de hel geworpen, Oorl.XLI:12.

wordt na 400 jaar (Oorl.XLII:3.) uit de hel verlost, maar verkeert in chaos en weet niets, wild  
schreeuwend: Ik ben de Verlosser niet, ik ben gewoon Chesota (zijn echte naam), Lika  
XVI:1,2.

tot rede gebracht (Lika XVI:2.), bij Lika gebracht voor het oordeel, en oordeelt zichzelf, Lika  
XVI:13 t/m 18.

ANUBIS, riten van, en afb. 86, Saphah, Anubis 1 t/m 45.

ANUHASAJ, een voormalige sterveling, Oorl.XV:18.  
een vroegere sub-god komt bij Ahura, Cp.armij VII:4 t/m 15.

ANUHASAJ, verbreekt de linie tijdens de opstijging van Ailkin, Cp.armij VIII: 2 t/m 5,9.  
Satan (ego) vertelde hem hoe de hele aarde en haar hemelen van hem konden worden,  
Oorl.VIII:4 t/m 13.

slaagt erin Heer God te worden, en wordt door God, de Zoon van Jehovih, gekroond,  
Oorl.VIII:14,15.



krijgt meer raad van Satan, en volgt het op, Oorl.VIII:16 t/m 21.  
nodigt diegenen op een feest uit, van wie hij weet dat ze gewillig aan zijn wensen zullen voldoen, en spreekt ze toe, Oorl.XVIII:22 t/m 26.  
wordt door zijn Heren en Vrouwen geantwoord, Oorl.XVIII:27 t/m 46.  
spreekt nogmaals, en verklaart vervolgens de vergadering voor ontbonden, Oorl.IX:1 t/m 9.  
ANUHASAJ, en zijn Heren en Vrouwen krijgen allemaal raad van Satan, Oorl.X:1 t/m 4.  
doet afstand van de Heerlijkheid, en ontbiedt zijn Heren en Vrouwen, Oorl.X:9 t/m 12.  
gekroond als onze God van de aarde en haar hemelen, de ware Heer God in Jehovih, werd zodoende een valse God, Oorl.X:13,14.  
manier van kronen, Oorl.X:15 t/m 19.  
verklaart de instelling van een De'yus, Oorl.XI:1 t/m 6.  
benoemt zijn heersers, en zij doen afstand van de Diva, Oorl.XI:7 t/m 18.  
en zijn scharen gaan naar Hored en grondvesten zijn twee hoofdsteden, Oorl.XI:19 t/m 26.  
neemt de naam De'yus (Dyaus) aan, en verklaart zich tegen Jehovih te zijn, Oorl.XII.

ANUHASAJ, en zijn Goden door God van Craoshivi gesmeekt om terug te keren, Oorl.XIII:15,16.  
maakt de wetten van de Heer God, en zij worden bekrachtigd, Oorl.XV.  
gelast de vernietiging van alle vaartuigen die geregeld naar de hogere plateaus varen, het afsluiten van alle bibliotheken en omringt zijn koninkrijk met een staand leger, Oorl.XVI:3 t/m 11.  
geeft een feest en houdt een toespraak, Oorl.XVI:12 t/m 27.  
voorziet zijn leger van officieren om naar beneden te gaan en de aarde te onderwerpen, Oorl.XVI:28 t/m 35.  
had een 2700-jarige ervaring en was geen domme God, Oorl.XVIII:1.  
spreekt zijn vijf voornaamste vrienden toe, en zij antwoorden, Oorl.XVIII:4 t/m 10.  
deelt zijn leger van 3 miljard engelen in, één derde voor Te-in voor Jaffeth, één derde aan Sudga voor Vind'yu, en één derde aan Osiris voor Arabin'ya en de gebieden in het westen en noorden, met Baäl en Ashtaroth als zijn aardse leiders, Oorl.XVIII:11 t/m 17.

ANUHASAJ, nodigt zijn vijf oorlogsgoden in Sanctu uit voor een feest, Oorl.XXV:10 en elk van hen spreekt over zijn wapenfeiten, Oorl.XXV: 4 t/m 7.  
verklaart hen zijn doctrines en scheppingen, om aan de stervelingen te geven, en zo worden zij gegeven, maar worden als niet voldoende geacht door de geleerden, Oorl.XXVI:11 t/m XXVIII:3.  
zijn drie Goden, op advies van Satan, raadplegen elkaar, Oorl.XXVIII:4 t/m 17.  
zijn drie Goden stellen een (Osirische) bijbel samen, op hun eigen manier, en geven die aan de stervelingen, Oorl.XXIX.

ANUHASAJ, stemt in met al hetgeen zijn Goden aan de stervelingen hebben gegeven, Oorl.XXX:1,2.  
en zijn valse Goden gedijen 900 jaar lang in de hemel, maar na 950 jaar beginnen ze ruzie met elkaar te maken, Oorl.XXX:5,6.  
heeft nu 28 miljard geesten in zijn koninkrijk; enorme steden met straten die geplaveid zijn met hemelse diamanten, maar toch begint iedere God het komende gevaar in te zien, Oorl.XXX:8 t/m 10.  
en zijn Goden worden opnieuw door Satan bezocht, die hen eerst prijst en vervolgens berispt, Oorl.XXX:12 t/m 21.  
houdt een bijeenkomst met zijn Goden in Hored. Osiris en Sudga komen, maar Te-in niet, Oorl.XXXI:1 t/m 12.

ontvangt Osiris en Sudga in grote pracht, Oorl.XXXI:2 t/m 13.

ANUHASAJ, vertelt zoetsappig zijn verhaal, precies als Satan het hem heeft geleerd, Oorl.XXXI:14 t/m 18.

en zijn twee Goden zoeken de fout bij elkaar, en de vergadering valt uiteen "met een afschuwelijke ruzie", Oorl.XXXI:19 t/m 37; XXXVIII:1.

alleen gelaten, spreekt met zichzelf, en wordt kort daarop ingelicht dat Te-in zich heeft afgescheiden, daarna Osiris met Baäl en Ashtaroth, en vervolgens Europa en Guatama, Oorl.XXXVIII:2 t/m 6.

is lange tijd stil en overweegt, Oorl.XXXVIII:6,

besluit om Hored lager bij de aarde te brengen, maar zijn hoogste graden beginnen hem te verlaten, Oorl.XXXVIII:7 t/m 10.

het gevaar staart hem al in het gelaat; zijn moed gaat hem begeven, en hij heeft geen tijd voor de oorlog tegen de zich van hem afscheidende Goden, Oorl.XXXVIII:10 t/m 12.

ANUHASAJ, ontvangt een boodschap van God en geeft een beledigend antwoord terug, Oorl.XXXIX:1 t/m 5.

wordt door God gesmeekt om acht te slaan op het naderende gevaar, Oorl.XXXIX:6 t/m 14.

was nu, duizend jaar lang, onder de namen God en Heer, en Here God, en De'yus in de geest van de stervelingen ingeprent als de schepper, een grote man die op een troon zit, beschermd door zijn zoon Anubi, Oorl.XLI: 4 t/m 7.

ANUHASAJ, grondvestte de namen Here God en De'yus (Dyaus) (Godheid) als eerwaardig op de aarde. Voor die tijd vereerde de mens Mij met de uitdrukking Grote Geest; zie tekst onder afb. 19, de aarde in Kas'kak.

zijn heerscharen verlaten hem aan alle kanten, en j'ay komt langzaam maar zeker, omlaag drukkend, Oorl.XLI:8.

en zijn officieren proberen met muziek de vrede en orde te handhaven onder de 40 miljard, maar tenslotte komt Hored op de aarde terecht en dan, helaas, raakt alle orde zoek. De poorten van de hel worden geopend, Oorl.XLI:9 t/m 11.

ANUHASAJ, en Anubi en meer dan een miljoen officieren worden in een onmetelijke duisternis verzwolgen, Oorl.XLI:12,13.

en Anubi en zijn scharen blijven gedurende 400 jaar in de hel, Oorl.XLII:1 t/m 3.

opgesloten in de hel; zelfs de hoogverheven Goden zouden het niet veilig vinden om naar hem toe te gaan, Oorl.XLII:6; Lika VIII:13.

en Anubi uit de hel verlost, tot gezond verstand teruggebracht, geoordeeld, hun koninkrijk teruggekregen, en "wanneer ge uw hele koninkrijk hebt verheven, zult u ook verheven worden", Lika XV:5 t/m 22; Lika XI:12.

slavernij op hem: Terwijl de naam van God of Heer of Verlosser op de aarde wordt aanbeden, zal ik werken met de Druja's in de hemel en de Druks van de aarde, Lika XV:17,18.

zie, uw God heeft de gelijkenis van een man, en hij zit op een troon in de hemel; hij zal gebonden zijn terwijl dit geloof op de aarde verderleeft, Lika VIII:17.

zei: Terwijl ik in de hel of in de hemel ben, in hada of op de aarde, zal ik alle mensen, stervelingen en engelen najagen, totdat ik de verering van een God en een Heer en van een Verlosser heb uitgebannen, Lika XV:18; Eskra VII:2.

**AOASU, hetgeen betekent: land- en luchtwereld voor het eerste geestelijke leven na de sterfelijke dood, Frag.VI:20; Frag.XIX:9.**

APH, de Zoon van Jehovih, hoogverheven wonend in de etherische werelden, en zeer ervaren in het veranderen en manipuleren van stoffelijke werelden, Aph II:1.

Oriaanse Hoofdman, machtig boven de talloze miljoenen bijeengekomen Goden en Godinnen, was hij gestegen tot het werk met en het bestuur over de werelden, Aph XVI:7.

Zie bij de ondergang van het continent (Pan) Whaga.

wordt toegesproken door Neph, de God van de aarde, en antwoordt, Aph VIII:1 t/m 10.

spreekt tot God (Neph) en zijn Heren en schare, Aph VIII:22 t/m 33.

vertrekt; begeeft zich op een reis die verder gaat dan 10.000 zonnen, Aph IX:6.

keert na 200 jaar terug, en neemt Neph en zijn scharen mee naar etherea, Aph XVI.

APOLLO, de Zoon van Jehovih, titulair Oriaanse Hoofdman (Apol.X:6).

ooit een sterveling, op aarde geboren op het continent Pan, gedurende 50.000 jaar bewoner van etherea, Apol I:2; Apol.II:1; Apol.III:18.

zijn zending op de aarde, Apol.III:1 t/m 4; 3e Bk.v.d.5 Hn.III:12,13.

Jehovih veranderde de gestalten van de aardgeborenen, maar zij werden vereerders van A.,

Apol.XIV:13; en de stervelingen begonnen de misvormde kinderen en kreupelen te vernietigen, en zodoende wierpen zij de gebrekkigen onder de stervelingen de hemel in, Apol.XV:7.

AQUADUCTEN en grote kanalen van Vind'yu verwoest, Oorl.XLVI:20; Es XIV:6 t/m 8.

ARABIN'YA (Afrika), zo genoemd door Fragapatti, Frag.VIII:4; Cp.armij V:28.

beschrijving van A. en haar volk, Oorl.XXI:7 t/m 10.

ARBEID, de nietsdoende en de rijke die niet met het stoffelijk lichaam werken, worden hulpeloos als kleine kinderen in de hemel geboren, Arc v.Bon XI:12; Cp.armij II:21.

ARBEID schreeuwt zijn leed uit, maar kapitaal treft hem met een genadeloze klap, Stem:35.

ARC van BON, tijd van de, zal 400 jaar bedragen, Lika XV, afb.21, zie ondertitel.

ARC's van de AARDE, en ook van de zon, verklaard, Jehovih VII:2; 16 Cycl.I:1 t/m 4.

ARIATA, zie onder schip.

ARIEUNE, Godin, vertelt Fragapatti de plaats van een knoop van één miljard, Frag.XXVII:3 t/m 6.

toont Hoab de weg naar de knoop, Frag.XXVIII:6 t/m 10.

ARME MENS, U hebt de, opgesteld in zijn geloof; hij zwoegt dag en nacht,

Frag.XVI:29 t/m 32.

zegt niet de, : O, als ik dat toch had, wat zou ik dan veel goeds kunnen volbrengen,

Frag.XIX:8.

voor u zijn mijn eisen lichter dan een strohalm op de rug van een kameel,

1e Bk.v.God V:8.

ASAPHS, hun dienst en taken, Jehovih VII:31; Seth.II:22 t/m 25; Goddel.IV:7;

Cp.armij V:38.

ASCEET, God oordeelt de, Oord.XXVI.

ASHA, (een sterveling), geleerd in vele dingen, Gods Woord II:6 t/m 15.

voor So-qi, de koning van Oas, Gods Woord III:2 t/m IV:12.

verheven tot Zonnekoning, Gods Woord V.  
zijn onderhoud met Zarathoestra, Gods Woord VI:17 t/m VII:17.  
zegt: Helaas, mijn verwanten zijn gestorven; mijn vrienden zijn dwazen! Ik heb niemand om  
deze wonderen aan te vertellen, Gods Woord VII:15.

ASHA, ontvangt het door Zarathoestra geschreven boek; een onderhoud met hem en met  
l'hua'Mazda, Gods Woord XII:11 t/m XIII:20.  
zijn afkondiging van de Ormazdische wet, Gods Woord XIV.  
beraadslaagt met Zarathoestra over zijn troonsafstand, Gods Woord XV:1 t/m 7.  
vragen, in verband met gebed, Gods Woord XV:8 t/m 15.  
geeft alles op wat hij op aarde bezit en draagt de bedelnap, Gods Woord XVI:1.  
gearresteerd en voor koning Hi'ya'tseing geleid, Gods Woord XVI:9 t/m 10.  
op het wiel van uh'ga gebonden, Gods Woord XVI:11 t/m 18.  
door l'hua'Mazda van het wiel verlost, Gods Woord XVI:19,20.  
opnieuw voor de koning, Gods Woord XVI:21 t/m 29.  
Pon'yah, de koning van Oas, zegt tegen hem: "Je bent een ouwe dwaas. Hoepel maar op",  
Gods Woord XXVIII:17.

ASHA, spreekt tot de geleerden, die zeggen: "Arme oude Asha! Hij is zijn verstand kwijtge- raakt!"  
Gods Woord XXIX:18,19.  
schrijft het voornaamste op van de woorden van de geest Zarathoestra,  
Gods Woord XXX:22.  
welsprekendheid. De macht om met goed gevolg voor te dragen, Saphah, Veda's:52.

ASHARS (beschermengelen van de stervelingen), hun dienst en taken,  
Jehovih VII:24 t/m 26,30 en 32; Seth.II:23.  
vier generaties, 175 jaar, zal hij dienen als een, Goddel.IV:5.  
benoemd voor de stervelingen (op het moment van hun stoffelijke geboorte), en elke A. zal met  
honderd verschillende stervelingen werken, om alle soorten mannen en vrouwen te leren kennen,  
Cp.armij V:37.

ASHARS, zijn te zwak om dat soort stervelingen te beschermen, Oorl.XX:14 t/m16.  
noch zult ge uzelf ooit aan hem bekendmaken door middel van zijn stoffelijke zintuigen, want uw  
werk is met de geest, Lofspr.Spe:4, 7 en 8.  
eveneens: Oorl.V:3; Oorl.XX:8; Arc v.Bon II:10 en 11; Eskra IV: 20,21; Disc.II:25,29.

ASHTAROTH, Godin, maagdelijke dochter van Osiris, Oorl.XLIV:3.  
haar toespraak tot Anuhasaj, Oorl.VIII:43 t/m 45.  
door Anuhasaj aangesteld tot heerseres over Parsa en zijn hemelse koninkrijk, Oorl.XI:12.  
de meest wraakzuchtige Godin, Eskra XI:9 t/m 12; Oorl.XX:9.  
stuurt miljoenen van haar oorlogsengelen omlaag naar Xerxes, Oorl.XX:16 t/m 23.

ASHTAROTH, laat haar voornaamste redenaar een toespraak voor haar leger opstellen,  
Oorl.XX:24 t/m 30.  
overwonnen door Baäl en in de hel geworpen, Oorl.XXI:10 t/m 12.  
verlost uit de hel, en bij God gebracht voor het oordeel, Es XVI:14.  
Zie ook onder Baäl.

ASSYRISCHE RAS, Osir.XIII:7.

ASTORETH, Yima's koninkrijk, zo genoemd omdat er meer vrouwen dan mannen waren in de  
hemelen boven Shem, Frag.XXXIII:1.

ASU (Vedisch), Adam (Par'sisch Oorl.XLVIII:11), hoe geschapen, Jehovih VI:10,11.  
werd niet geschapen voor eeuwig leven, Seth.V:2.  
de tijd van zijn verblijf bedroeg 8000 jaar. En hij verdween van het aardoppervlak,  
1e Bk.v.d.1e Hn.II:1,2.  
een afbeelding van het eerste ras, Ah'Shong IX, afb 4 en 5.

ASU, de valse Osiris verzint een geschiedenis van A., ten einde de vragen van de stervelingen te  
beantwoorden, Oorl.XXIX:1 t/m 21.  
(Panisch), een man in oertoestand, Saphah, Biene:1.

ATMOSFEER, dichtheid en druk van de, Kosm.IV:9 t/m 13.

ATMOSFEREA, sferen of plateaus die de hele aarde omringen, sommigen 10, sommigen 1000 en  
anderen 100.000 of meer mijlen hoog, en deze sferen die met de aarde meedraaien, worden A.  
genoemd. Ondertitel bij afb.43 Kosm.  
vele plateaus groter dan de aarde en zij zijn aangepast aan het verblijf van de engelen, net als de  
aarde voor de stervelingen, Oord.XII:20,21.  
Zie ook Oord.XII:20 (uitg.1891).

ATMOSFEREA, de hemelen die met de aarde mee rond de zon reizen, lagere hemelen  
genaamd, ook de tussenliggende wereld, hada, Eskra I:3 t/m IV:3.  
de mens zag dat atmosfeera de aarde liet draaien en dat de aarde niet atmosfeera liet  
draaien, ondertitel bij afb.45 in Kosm.  
deze grote, halfbolvormige lens, Kosm.III:7.  
Zie ook: Jehovih IV:8 t/m 11; Seth.III:27; Ah'Shong IX:24,25; Osir.VI:20 t/m 22;  
Frag.V-VI afb.10; Frag.XXXIV:9; 1e Bk.v.God XVII:23; Ben I:27.

ATMOSFERIËR, door hetgeen uit de aarde komt, wordt de A. gevoed, Seth.XX:34.

ATMOSFERISCHE HEMELEN, dit zijn de gebieden die in de hoede van uw God zijn gegeven,  
Oord.XII:21.  
zijn tot nog toe ook nauwelijks bewoond, er zijn duizenden plateaus waarop geen engelen wonen,  
Oord.XV:5.

ATMOSFERISCHE OCEAAN, zoals de stervelingen met stoffelijke schepen over de  
stoffelijke oceaan varen, zo voer het schip van God over de, Seth.VII:1.  
de hemelen van de aarde worden gescheiden door, Oord.XII:16 t/m 22;  
afb.6 (16 Cycl.-Aph).

ATMOSFERISCHE WERELDEN, schiep Ik vormloos en zonder model, Jehovih II:8,9.

AUTOCRAAT, (alleenheerser), zal geen medegevoel kennen voordat hij met een bedelaar is  
omgegaan, Frag.IV:12.

AVALANZA, zie onder schip.

BAÄL, een jeugdig Heer onder God, veelbelovend, spreekt tot Anuhasaj, Oorl.VIII:40. door Anuhasaj, zijn heerser, aangesteld over Heleste en haar hemelen, Oorl.XI:11. zegt, dat hij 2000 jaar lang heeft geprobeerd zich in een goede positie te plaatsen, zodat hij anderen zou kunnen helpen, Oorl.XXXVI:10. brengt op bevel van Osiris de geest van Thothma naar vele plaatsen in Osiris' hemelse koninkrijk, Oorl.L:6 t/m 13. stuurt honderden miljoenen van zijn oorlogsengelen naar de aarde omlaag, om de stervelingen op te zetten tegen de gebieden van Ashtaroth, Eskra XX:10. als God van de Argosiërs stuurt hij twee miljard engelstrijders naar de aarde om de Argosiërs (Grieken) op te hitsen tegen de Parsiërs, die tegen hen optrekken, Eskra XXI:1t/m 7.

BAÄL, zijn legerscharen werpen Ashtaroth en haar Heren en Goden in de hel, Eskra XXI:10 t/m 12. vestigt hemelse koninkrijken boven Jeruzalem en in de buurt van Rome, Eskra XLI:14. zegt: Mijn doctrine is gemakkelijk te begrijpen; alle stervelingen die mij niet aanbidden, zullen ter dood worden gebracht, Eskra XLI:6. op de vlucht gedreven maar niet gevangengenomen door Looeamong, Eskra XLI:23 t/m 25. zijn listigheid en wijsheid verbijsteren Looeamong (Kriste), Eskra XLV:3. in de tijd van 300 jaar kreeg Looeamong geleidelijk de overhand op hem, Eskra XLVII:10. handhaaft zich nog steeds in Rome als God van het Romeinse Rijk, Eskra XLVII:14. uiteindelijk gevangengenomen door Looeamong, door middel van Gabriël (Thoth) en ommuurd met vuur en verderfelijke gassen in de hel, Eskra XLVIII:21,22. zo was het einde van de aardse heerschappij van, die meer dan 3000 jaar lang boosaardig over de stervelingen had geheerst, Eskra XLVIII:23. uit de hel verlost en naar God gebracht voor het oordeel, Es XVI:14.

BAÄL en ASHTAROTH scheiden zich af van Osiris en nemen hun koninkrijken met zich mee, Oorl.LIV:8 t/m 10. ontkomen aan de hel (waarin Osiris, Te-in en Sudga worden geworpen) en vluchten voor een meer geschikte tijd om hun verdorven plannen uit te voeren, Oorl.LIV:22.

BABEL, een toren van woorden. U trachtte de hemel te bereiken met een menigte woorden, 5e Bk.v.d.5 Hn.II:6. Toren van B., niet in de Chinese versie van de geschriften, zie 5e Bk.v.d.5 Hn.III:8. opm. 12.

BARBAOWORTEL, l'hins dronken gemaakt met de, door de Druks. 5e Bk.v.d.5 Hn.I:19 t/m 21.

BARBAREN zullen alle kwaad gedierte en de slangen verdrijven en vernietigen, Aph XIII:3; Frag.XXXIX:3.

BAROMETER, 5e Bk.v.d.5 Hn.VII:2; Kosm.IV:12.

BASTAARD, er ontstond een vierde ras op de wereld, en het was een, -ras, donker en klein van stuk en minder edel, Goddel.XI:18; Goddel.XII:2; Goddel.XIII:11,12 en 16.

BAUGH-GHAN-GHAD, riten van, Saphah, B-g-g.:1 t/m 54. Dit is het vlees van mijn lichaam, eet gij ervan tot mijn gedachtenis; drinkt gij ervan (het bloed) tot mijn gedachtenis en van B., Saphah, B-g-g.:13.

Gods oordeel tegen dit gebruik, met afschuw, Oord.XXXV:23 t/m 25.

BEDELAAR, wie heeft een, tot inkeer gebracht door aan hem te geven? Apol.XIV:3;  
Ah'Shong IV:4.

BEDELNAP, één jaar te dragen door iedere koning in het Koninkrijk van de Zon,  
Gods Woord XIII:10.  
zal een jaar door Asha worden gedragen, Gods Woord XIII:11,12; Gods Woord XV:7; Gods  
Woord XVI:1.  
drie jaar door Sakaya gedragen, Eskra XXIV:9; Gods Woord XI:35; Oorl.VII:7.

BEDRIEGERS, bescherming tegen, Gods Woord XXIII:1.

BĒELZEBUB, oorsprong van het woord, Lika XIV:16,17.

BEEST (ego), Oah:6 t/m 19; Ben VIII; Kosm.III:16; Kosm.VIII:7; Kosm.IX:3; Kosm.XI:5.

BEGINSEL (principe), God zei: Zoals u verklaart dat de Schepper alleen maar een, is, een  
onbestaantheid, zonder zin of eenheid van doel, zo zullen de stervelingen dat van u allen  
verklaren (Brahma, Boeddha, Christus, Gabriël), Eskra LVII:7 t/m 11.  
Zie ook : Ben VII:10; Saphah, Veda's:46; Eskra XXXIX:28; Oord.III:40,42.

BEGRIP, trouw te zijn aan je eigen hoogste, is dat geen dienst aan de Vader?  
Eskra XXXVI:16.

BEHEKSEN, Lika XXI:12.

BEKENTENIS, zal worden gedaan in de naam van Jehovih, en de vergeving eveneens,  
Disc.X:11.

BEKWAAM, want ik ben zeer, en invloedrijk bij de Schepper (Zarathoestra),  
Arc v.Bon XXVII:35.

BELIJDEN, niemand zal een ander de biecht afnemen door woorden, tekenen of ceremoniën, maar  
ieder mens zal zijn of haar zonden aan Mij, voor vergeving, Es I:17,18.  
u beweert de zonden van uw engelen in uw hemelen weg te nemen en eist dienstbaarheid van  
hen als ondersteuning van uw excuus, en uw ashars inspireren de sterfelijke priesters om  
dezelfde dingen te doen voor hun sterfelijke volgelingen, voor bepaalde geldbedragen, Eskra  
LII:20,21; Eskra LIII:6.

BEPROEVEN, dikwijls komt het voor dat de mensen worden beproefd op een manier waar zij niet de  
wijsheid van inzien, maar waarvan men zich later realiseert dat het het beste was dat had kunnen  
gebeuren, Arc v.Bon XV:16.

BERG (heuvel), Ik maakte de levensweg als het beklimmen van een, Jeh.Kon.XXIV:42;  
Jeh.Kon.XXI:11.

Chine zei: Ik zag een man op een, die zijn kudden in het dal riep, maar zij begrepen hem niet, Toen  
ging hij halverwege de, omlaag en riep, en de kudden hoorden hem, en zij kwamen om- hoog naar  
hem toe, Eskra XXXVI:61.

BESCHAAFD, zijn die, en oorlog in overvloed, Apol.II:7.

BESCHAVING, de eerste periode van, op de aarde, 16 Cycl.I:21; 16 Cycl.III:14.

BESCHERMENGELEN, laat Mijn uitverkorenen de vier heilige rustdagen houden gedurende elke maan, want op die dagen lossen Mijn, de wacht af, Saphah, Semoin:53; Jehovih VI:19; 1e Bk.v.d.1e Hn.III:10.

Zie onder ashars.

BESCHERMING, heb Ik een wet gemaakt die de ene koning of het ene land moet beschermen tegen een ander? 1e Bk.v.God XVI:19; Oord.XXIII.

BESCHRIJVING, van aarde en hemel, sinds de mens voor het eerst rechtop liep, Goddel.XVIII:2 t/m 21.

BESLUIT, de Zarathoestrische wet over het nemen van een, Gods Woord XXIV:6 t/m 10; 1e Bk.v.God VI:3; Jeh.Kon.VI:36,37.  
door Fragapatti in het Huis van Mouru, Frag.VIII:1.

BESMETTEN, omdat Osiris gebruik wenste te maken van Thothma, stuurde hij zijn vernietigingsengelen en zij, de adem van Hannah en haar echtgenoot en zij stierven door gif in de longen, Oorl.XLVIII:16; Osir.VIII:11; Osir.IX:14; Oorl.XVI:25; Oorl.XVIII:10.  
Ook: Oorl.XXIII:8; Oorl.XLVI:14; Oorl.XLVI:18; Oorl.LII:25,27; Oorl.XXXII:17 t/m 19.

BESNIJDENIS, van de mannelijke l'hins, jong en oud, 1e Bk.v.d 1e Hn.I:20; 1e Bk.v.d.5 Hn.I:28.

van de Ghans door de l'hin-priesters, 3e Bk.v.d.5 Hn.III:22.

het teken van de, door Asha hersteld, Gods Woord XVI:2.

de Zarathoestrische wet met betrekking tot, Gods Woord XXII:16.

verboden door Ahura, Goddel.XI:15.

al wie het teken van de, aan een mannelijk kind geeft, zal ter dood worden gebracht, Oorl.XV:14.

de, heeft zijn tijd vervuld en ik (God) zet de wet opzij in de praktijk, Oord.XXXV:14.

Zie ook: Oorl.XIII:4; Arc v.Bon XIV:15; Arc v.Bon XXV:7; Oord.XIV:22.

BESPREKEN, er zijn twee vormen van, de een is om licht te geven en de ander is om de tegenpartij te beledigen, Eskra XXVIII:8 t/m 10.

BESTE WETEN, maar wie brengt dit naar, in praktijk, Apol.IV:1.

BETOVEREN, en de Heilige Macht van de Hand, Oorl.XXI:3; Oorl.XXI:10.

BEWEGING, hetgeen eeuwige onrust is, 5e Bk.v.d.5Hn.1:10; Jehovih I:1.

geen engel in de hemel, hoe verheven ook, kan, scheppen, Eskra IV:14.

BEWEZEN, dit alleen wordt, dat de mens ijdel en verwaand is, er op uit om anderen te doen geloven dat hij wijs is als dat niet zo is, Ben VI:16.

BEZITTINGEN, hij die zich tracht te verheerlijken door zijn, bindt zichzelf, Sue III:2.

ik heb meer vertrouwen in mijn, dan in Jehovih, Frag.XVI:27.

alle, behalve wijsheid en liefde, zijn slechts ijdelheid en ergernis, Lika XVIII:17.

wat zijn aardse, anders dan ketenen van slavernij? Oord.XII:4.

BEZOEKERS, uit een of ander afgelegen rijk, die onenigheid met zichzelf hebben of zich bemoeien met de zaken van andere mensen, Frag.VI:14.



BIBLIOTHEKEN, van atmosferea, Apol.IX:1.  
duizenden openbare, die de boeken vrijelijk aan de armen uitleenden, Oorl.XXI:10.  
die verslagen bevinden zich in de, van de hemel, Lika XVI:2.  
de stervelingen zullen de boeken zien en lezen in de, van deze hemelen, Eskra I:8.  
de stervelingen zullen in de, in de hemel dingen terugvinden die op de aarde verloren zijn gegaan, wat betreft de talen en geschiedenissen van tienduizenden jaren geleden, Oord.XXXIX:13.

BIBLIOTHEKEN, u, Kabalactes, hebt wel duizend sterfelijke, verwoest, Eskra LIV:21.  
Looeamong vernietigt de oude staatsarchieven en, Eskra L:22; Ben IX:10.

BIDDEN, Es I:17 en 18.

BIDDEN, door niet tot de Ongeziene te, zal de Ongeziene vergeten worden,  
1e Bk.v.God II:23.

BINNENUIT, van, deze natie, deze regering en dit volk zal niet worden aangevallen in de plaatsen die u bouwde. Het komt, Jeh.Kon.XXV:19 t/m 22.

BLAUWE HOEDEN met oorkleppen, op de manier van de dochters van Zarathoestra,  
Arc v.Bon IX:3.

BLOED, Ik maak geen vlees uit, maar uit datgene wat het, vervoert, Thor IV:14.

BLOEDSCHANDE (incest), ook kende de mens de zonde van de, niet, want hij leefde als de dieren in het veld, 1e Bk.v.d.1e Hn.I:1,9.  
de Druks moesten de wet van de, leren, 2e Bk.v.d.1e Hn.II:13; 1e Bk.v.d.1e Hn.III:21;  
1e Bk.v.d.1e Hn.II:6.

BLOEMENKONINKRIJK, Jaffeth (China), zo genoemd door de engelen, Oorl.XXIV:15; Arc v.Bon XXXI:18.

BOEDDHA (de valse), zie onder Kabalactes, Eskra XXXIX:19 t/m 28 en opm.v.d.uitg.; Jeh.Kon.III: 42 t/m 51.  
de broederschap van, Disc.VII:13.

BOEKEN van de OUDEN, Mijn wijze engelen laten de stervelingen de, verbranden,  
Lika XXII:7 t/m 9.  
de vernietiging van de, van meer dan 20.000 jaar, Eskra XL:22 t/m 29; Ben VI:7.

BOOM van EEUWIG LEVEN, de stem van de aarde sprak tot ons, en zei: Neem ervan, want ik ben werkelijk de, Seth.I:4,5.

BOOM der KENNIS, neem van alle vruchten daarvan, behalve van de, die de bron van het leven is.  
Neem hier niet van, anders zult u sterven, Seth.I:3.  
het oog is het zaad van de, Kosm.V:9.  
God plantte de, in het land Eden (Osiris-bijbel), Oorl.XXIX:6 t/m 13.

BOOM des LEVENS, die goed en kwaad beide is, want op de dag dat u daarvan eet zult u zeker sterven, Oorl.XXIX:9; Saphah,Biene:14

BOOM van LICHT, de groei van wijsheid in de mens terwijl de aarde ouder wordt, is de, Ben, voorin.  
het zaad van de, werd vele malen geplant, maar de weelderigheid vernietigde het, Ben I:2.

door Mozes, Capilya en Chine werd de, voor eeuwig op de aarde geplant, Ben I:4,5.

BOTER, de eerste, gemaakt op de wereld, 5e Bk.v.d.5 Hn.III:24.

BOZE BUI, het is beter uw, te verbergen en te onderdrukken in bijzijn van de jongeren, dan een hele staat door wapengeweld te veroveren, Eskra XXVI:5.

BRAHMA, Jehovih bereidt de weg voor de geboorte van, Goddel.XIII.  
een l'huan van l'hin afkomst, van graad negenenennegentig, Cp.armij IV:11.  
een grote man met grote kracht, een houthakker, 1e Bk.v.God XIV:38.  
zo genoemd vanwege zijn grote wijsheid, 1e Bk.v.God XIV:9.

BRAHMA, niet als een God beschouwd, maar als een man door wie God sprak,  
1e Bk.v.God XIV:13.  
geïnspireerd door de God Div (Ha'chue). Zie titel 1e Bk.v.God I.  
heeft een ster boven zijn voorhoofd en vraagt ernaar, 1e Bk.v.God XIV:14 t/m 23.  
hem wordt door God gezegd een vrouw te nemen, en vraagt: Kan een gehuwde man Ormazd dienen?  
1e Bk.v.God XIV:25 t/m 32.  
ontmoet Yu-tiv, die zijn vrouw wordt, 1e Bk.v.God XIV:33 t/m XV:4.  
er worden hem zes zoons geboren, 1e Bk.v.God XV:5 t/m 7.  
zijn vrouw verliest het geloof in de Vader, en beide nemen de naam Eolin aan,  
1e Bk.v.God XV: 8 t/m 9.  
terwijl deze toestand van ongeloof over hem en Yu-tiv was, werd er nog een kind, Hog (feit) geboren,  
1e Bk.v.God XV:10.

BRAHMA, hem wordt door God gezegd dat hij achttien jaar lang trouw moet zijn,  
1e Bk.v.God XV:11,12 en XVI:1.  
weer komen de stem en het licht tot, 1e Bk.v.God XVI:2.  
Ormazd spreekt via, 1e Bk.v.God XVI:11 t/m XVII:4; 1e Bk.v.God XVIII:1 t/m 4.  
gebruikt als sar'gis om de engelen van de tussenliggende wereld te tonen,  
1e Bk.v.God XVIII:16 t/m XIX:29.  
de Veda door middel van hem gegeven, en Vede, zijn zoon, schrijft de woorden op,  
1e Bk.v.God XX:1.  
gaat heen en predikt aan wie het maar wil horen, neemt zijn vrouw en zoons mee,  
1e Bk.v.God XX:2 t/m XXI:9.  
bekeert koning Syaythaha, en brengt een man tot leven die door de koning werd gedood,  
1e Bk.v.God XX:9 t/m 22.  
bezocht door Cpenta-armij, Cp.armij X:8.  
overlijden van, 1e Bk.v.God XXII:12,13.

BRAHMA, en Yu-tiv verschijnen in sar'gis en overtuigen Hog ervan dat de geest het stoffelijk lichaam overleeft, 1e Bk.v.God XXIII:5 t/m 10.  
hij en Yu-tiv stijgen op in een zee van vuur, 1e Bk.v.God XXIII:13.  
hij en Yu-tiv door Cpenta-armij verheven, Cp.armij XII:10 t/m 12; Cp.armij XIII:4 t/m 13.  
zei: De Vader te vinden, Hem te kennen, Hem te openbaren; dat alles is slechts voor Zijn heerlijkheid,  
1e Bk.v.God XVIII:14.  
zei: Het hoogste licht dat iemand bezit in praktijk brengen, dat is alles wat er van iedereen wordt verlangd, 1e Bk.v.God XXIII:8.  
zei: Heb vertrouwen in de Schepper; bij Hem zijn alle dingen mogelijk, 1e Bk.v.God XXIII:6.

BRAHMA (de valse), zie onder Ennochissa.  
Ook: Eskra XL:8; Jeh.Kon.III:36 t/m 41; Arc v.Bon XXVII:23 t/m 36.

BRAHMA, de broederschap van, Disc.VII:13.

BROEDERSCHAPPEN, op aarde die op een van de idolen in de hemel zijn gebaseerd, zullen niet standhouden, Oord.IV:26 t/m 30.

u wilde uzelf niet opgeven om in een, te gaan leven, Oord.XVI:25.

als u niet in een, op aarde leeft, zult u er niet gauw een in de hemel vinden, Oord.XVI:37.

indien u niet in vrede en liefde in een, op aarde kunt leven, zult u ook geen, van vrede en liefde in de hemel vinden, Saphah,M'hak:119.

BROEDERSCHAPPEN, Disc.XI:11,12; Disc.XI:15; Disc.XII:1; Disc.XIII:9,12; Disc.XIV:14.

BUURMAN, u zult niet spreken achter de rug van uw, want Ormazd hoort u en de engelen zullen de ziel van uw buurman vertellen wat u gezegd hebt, Gods Woord XI:24.  
niemand behoort gezag te hebben over zijn, Gods Woord VI:5.

BIJBEL, de eerste Chinese, van Po, een i-e-su, 1e Bk.v.God II,III,IV,V,VI en VII.

de Constantijnse, in de oude Egyptische bibliotheken bevinden zich boeken en tabletten en manuscripten die de verdorvenheid van de, zullen aantonen, Eskra XLIX:22.

Zie ook de Kriste'yan bijbel.

BIJBEL, de Ezra (Joodse, Oord.XXXVI:10), van Looeamong, via Thoth (Gabriël), Ezra was de voornaamste schrijver, Eskra XLI:28 t/m 32.

de basis van het Boek Genesis, Oorl.XXVI:11 t/m XXVII: 9; Oorl.XXIX:1t/m 44.

hoe en door wie het Boek Genesis en het eerste Boek Exodus werden geschreven,

Arc v.Bon XX:17,18.

Egyptische optekeningen zó omvangrijk dat de schrijvers van Ezra er geen touw aan vast konden knopen, Arc v.Bon XX:21.

Ezra's schrijvers maken vertalingen uit deze optekeningen met al hun fouten en valsheden,

1e Bk.v.God XI:30; zie opm 4 na 5e Bk.v.d.5 Hn.

toont aan vals te zijn, wat betreft Abraham, Ismaël en Izaäk, en het brandoffer,

1e Bk.v.God XIII:20.

BIJBEL, de grondslag van de, Saphah,Ezra-bijbel 1 t/m 59.

niet uit de tijd van Mozes, 3400 voor Kosmon, maar samengesteld en gegrondvest door Ezra in Jeruzalem, en voltooid in 2344 voor Kosmon, Saphah,Ezra-bijbel:47, 48 en 59.

Foenicische, de eerste, van Abram, een door God uitverkoren man voor de kinderen van Arabin'ya, 1e Bk.v.God VIII t/m XIII.

Guatama (Amerika), de eerste, van Ea-wah-tah, een door God uitverkoren man voor de kinderen van Guatama, 1e Bk.v.God XXIV t/m XXVIII.

Heuvelbouwers, Saphah,Agoquim:1 t/m 14; afb. 87.

Hindoe-geschriften, 5e Bk.v.d.5 Hn.I; Oord.XXVI:10.

Kriste'yan (Christelijke), van Looeamong, (Eskra XLVII:30 t/m 38), door middel van Hatuas (Constantijn de Grote) en het Concilie van Nicea verklaarde Kriste (Looeamong) zich God en Heer van alle naties van de aarde. Een sterfelijke vertegenwoordiger door het Concilie gekozen: De Man, I-E-SU, Eskra XLVIII:26 t/m 53.

Osirische, van Osiris (de valse), met interpolaties van Te-in en Sudga, en aan de stervelingen in Arabin'ya gegeven (Egypte), Jaffeth (China) en Shem (Vind'yu, India), Oorl.XXIX:1 t/m 44.

Geschriften uit die dagen, van de tijd van Aph, 24.000 jaar voor Kosmon, 1e Bk.v.d.5 Hn.III.

Vind'yu (India), de eerste, van Brahma, die een i-e-su werd. Een door God uitverkoren man voor de kinderen van Vind'yu, 1e Bk.v.God XIV t/m XXIII.

Zarathoestrische, de, van Gods woord, zo genoemd omdat hij over de eerste afdaling van God (wiens

naam Samati luidde) naar de aarde gaat, om het woord bij de mens te grondvesten. Door middel van Zarathoestra (Zoraaster, Zoraaster), een i-e-su, een man uit Par'si'e, bereikte God dit doel, 8900 jaar voor Kosmon, Gods Woord I t/m XXX.

BIJBEL, de Zarathoestrische wetten; de l'hua'Mazdische wetten;  
Gods Woord VIII:1 t/m XII:8. (overgeschreven van de hemelse bibliotheek).  
De Nieuwe O-AH-SPE, die nu voor u ligt. U hebt getracht al mijn volkeren te bekeren, maar u hebt volkomen gefaald. (Zie, ik kom nu met een nieuw boek; en zij zullen het uit mijn hand aannemen - dit ontbreekt bij vers 9, 1e Bk.v.God XXVIII:9,10 - vert.).  
Zie Oah.22 t/m 26; voorwoord Boek van Jehovih; Jehovih I; Jehovih VIII:14,15; Frag.XX:3.

## C

CALEIDOSCOOP, waar is een God als U, Jehovih? Wiens, uit miljoenen zonnen bestaat!  
Lofspr.Taug:1.

CAPILLAIRE AANTREKKING, ten onrechte zo genoemd, Kosm.I:28.

CAPILYA, verwekt door de engelen op bevel van God, Arc v.Bon I:5 t/m 7.  
zijn moeder dag en nacht, tijdens de zwangerschap, door de engelen beschermd,  
Arc v.Bon II:9.  
na de geboorte door de engelen in de armen van de koningin gelegd, in de donkere kamer,  
Arc v.Bon II:22.  
een natuurlijk geboren i-e-su, en ook een natuurlijk geboren su'is en sar'gis, Arc v.Bon II:4.  
vanaf zijn geboorte door de engelen onderwezen, Arc v.Bon II:11.  
besprenkeld met het bloed van een lam, en Yokovrana's zoon genoemd, Arc v.Bon III:2 t/m 4.  
eenmaal volwassen geworden, vraagt hij de koning verlof om op reis te gaan,  
Arc v.Bon III:6 t/m 13.  
reist negen jaar, keert terug en vertelt de koning wat hij van Vind'yu heeft gezien,  
Arc v.Bon III:14,15.

CAPILYA, het woord van Jehovih komt tot hem en er wordt hem verteld dat hij van het Faithist-ras is, en dat hij het zijn verzorgster moet vragen, en dat doet hij,  
Arc v.Bon IV:1 t/m 17.  
reist drie jaar, bezoekt de Faithists, Arc v.Bon IV:18 t/m V:1.  
hij en zijn volk krijgen een overvloed aan ahaoma, Arc v.Bon IV:28 t/m 31.  
onderwijst en helpt de mensen, en schenkt hen landerijen, Arc v.Bon V:1 t/m 7.  
vraagt wat het eerste en vervolgens het tweede vergif is; het beste en toch het gevaarlijkste; en geeft antwoord, Arc v.Bon V:17 t/m 22.  
naar de hoofdstad ontboden om te antwoorden op de tegen hem ingebrachte beschuldigingen, Arc v.Bon VI:2.

CAPILYA, voor de koning en de Koninklijke Raad, Arc v.Bon VI:3 t/m 15.  
spreekt voor de koning en zijn Koninklijke Raad, Arc v.Bon VII.

CAPILYA, ondervraagd door de koning en de leden van de Raad, en hij antwoordt hen.  
Arc v.Bon VIII.  
vrijgesproken, en heeft verklaard boven de heerschappij van de stervelingen te staan,  
Arc v.Bon VIII:9.

grondvest de Faithists met ritën en ceremoniën, Arc v.Bon IX:1 t/m 41.  
God heeft hem gezegd zijn pleegvader de koning, die op de drempel van de dood staat, te bezoeken, Arc v.Bon X:2.  
zijn onderhoud met Yokovrana; en het sterven van de koning, Arc v.Bon X:3 t/m 37.  
wordt koning, bekrachtigt de wetten en doet afstand van de troon, Arc v.Bon XI:1 t/m 4.  
reist door Vind'yu, onderwijst de Paithists, Arc v.Bon XI:6.  
zijn reeks van twaalf deugden, Arc v.Bon XI:7 t/m 20.  
sommige van zijn wijze uitspraken, Arc v.Bon XII.

CELIBAAT, met al uw gepreek dat het hoogste leven de ongehuwde staat is, zullen er genoeg overblijven die willen trouwen, Gods Woord XXX:12.  
sluit uzelf niet op in het, maar vermenigvuldigt u en verfraai de aarde, 1e Bk.v.God IV:20.  
door het, wordt de ziel van de mens niet aan de aarde gebonden na de dood, 1e Bk.v.God IV:23 t/m 26; 1e Bk.v.God III:3.  
ik heb gezworen tot het, want hij die een kind verwekt wordt na de dood in de geest gebonden, aan zijn eigen nageslacht, Saphah,Chine-Zerl:39.

CELIBAAT, Ka'yu (Confucius) spreekt erover, Eskra XXXVI:28 t/m 31.  
Gods opmerkingen over het, Oord.XIV:2 t/m 4.

CELIBATAIR, als alle mensen, worden, zal het menselijk ras uitsterven. Vrees niet, er zullen er voldoende overblijven die vol hartstocht zijn, Gods Woord XXX:3,4.  
leraren in het openbaar zullen, zijn, 1e Bk.v.God IV:28; 1e Bk.v.God VI:1,2.  
laat verzorgsters en leraren ongehuwd zijn, zolang de kinderen nog heel jong zijn, Jeh.Kon. X:14 t/m 27.

CENTIMETERS GROND, de stervelingen zitten als bosjes bij elkaar in steden en stammen, voeren strijd om, terwijl uitgestrekte gebieden van de aarde braak en ledig liggen, Frag.VI:6.

CHAOS, zie onder hel.

CHE-MUTS, een koning die Hab'bak vermoordde, Frag.XXXVII:16 t/m XXXVIII:2; Frag.XXXVIII:11,12.

CHERUBIJNEN en SERAFIJNEN, met vlammende zwaarden, Oorl.XV:22.

CHINE, vader en moeder van, Arc v.Bon XXI:4.  
was koperkleurig, heel groot, zijn haar was rood als van een vos, en een i-e-su, Arc v.Bon XXI:4 t/m 5.  
zijn vader Ah Sho'e vertelt van zijn geboorte, kindertijd en toen hij een man was geworden, Arc v.Bon XXI:5 t/m 20.  
spreekt: Ik ben maar een man, ik ben het Al Licht, Arc v.Bon XXII.  
spreekt Jehovih's woorden en zegt, Arc v.Bon XXIII:1 t/m 14.  
zijn verbond met Jehovih, Arc v.Bon XXIII:15 t/m 29.  
brengt vele bekeerlingen bijeen, vestigt hen en leert hen goede filosofie, Arc v.Bon XXIV: 4 t/m 14.  
zei: Jehovih zegt: Waarom wil de mens uit zichzelf ijdel zijn? Arc v.Bon XXIV:17 t/m 19.

CHINE zei: Iemand zegt: Ik ben normaal; noch de engelen noch de stervelingen heersen over mij, Arc v.Bon XXIV:20.  
zei: Op een dag zag ik een groot wiskundige, Arc v.Bon XXIV:21.  
zei: Alle dingen komen van een Allerhoogste, Arc v.Bon XXIV:23.  
over het krijgen van kinderen en de discipline van het huishouden, Arc v.Bon XXV:5 t/m 20.

hem wordt door God verteld dat hij vele wonderen zal verrichten, Arc v.Bon XXVI:1 t/m 12.  
zijn doctrines als onwaar verklaard door de geesten in de orakels, Arc v.Bon XXVI:14 t/m 16.

CHINE, bij koning Te-zee; eerste en tweede verrijzenis en de engelen daarvan,  
Arc v.Bon XXVIII:5 t/m 25.  
de koning vraagt wat de oorsprong en bestemming van de mens is, en krijgt antwoord,  
Arc v.Bon XXVIII:26 t/m 33.  
de koning vraagt of hij zijn hele volk zal gebieden om de doctrines aan te nemen,  
Arc v.Bon XXIX:1 t/m 7.  
de koning vraagt hoe lang iemand Jehovih moet dienen om grote wijsheid te verwerven,  
Arc v.Bon XXIX:8,9.  
bezoekt de koningen van de andere provincies, en keert terug naar Te-zee om te sterven,  
Arc v.Bon XXIX:10.  
geneest de zieken, brengt de doden tot leven en toont de macht om wat dan ook te volbrengen, Arc  
v.Bon XXX:3.

CHINE sterft, zijn lichaam op de zesde dag tot as verbrand, hetgeen in alle richtingen wordt verstrooid,  
Arc v.Bon XXX:5 t/m 10.  
verschijnt op de zevende dag na zijn dood aan de koning en aan vele mensen, en wandelt zeven  
dagen lang op aarde rond, Arc v.Bon XXX:11 t/m 14.

CHINE spreekt voor de laatste maal tot de koning en zijn volk, stijgt vervolgens op in een  
buitengewoon groot licht en wordt niet meer gezien, Arc v.Bon XXXI:1 t/m 32.  
zijn geest wordt door Lika naar Yoganacuactra gebracht, en vandaar naar etherea, Lika XXV.

CHINESE MUUR, etherische engelen inspireren het volk om de, te bouwen, zie tekst bij Lo'iask  
afb.35 in Kosm.  
om geen barbaren van buiten bij hen toe te laten, Arc v.Bon XXXI:6 t/m 8.  
een getuigenis over hetgeen de mensen bereid waren te doen, liever dan zich in oorlog te begeven,  
Eskra XL:23 t/m 28.

CHINE-YA, Arc v.Bon XXXVIII:7; idem XXX:12; idem XXXI:2 t/m 4; Eskra XL:20;  
Es XX:36.

CHINVAT, een fictieve grens tussen de roterende atmosfeer van een stoffelijke wereld en de ether die  
zich buiten de vortex bevindt, Saphah,Semoin:121; Cp.armij II:23;  
Saphah,Chine-Zerl:43,44.

CHINVAT, de brug op de grens van de aardvortex, achter de omloopbaan van de maan,  
Lika VII:9.  
als een kind niet anders dan door te groeien de volwassenheid kan bereiken, hoe hopen jullie dan,  
ineens te bereiken? (Algonquin). Niemand zal, bereiken dan door zichzelf te vervolmaken, hetzij op de  
aarde of in de lagere hemelen (Abraham), Saphah,Semoin:121.

C'HOOFDLIEDEN (de term "C" staat gelijk aan "groot"), de verslagen van de, van het Koninkrijk van  
de Vader, Jeh.Kon.XXIV; Jeh.Kon.XXV.  
manier van kiezen van de, Jeh.Kon.VI:31 t/m 33.

CHRISTUS, Loeamong, de valse God, veranderde nu zijn naam en noemde zich valselijk, hetgeen  
het Ahamische woord voor 'kennis' is, Saphah,Ezra-bijbel:57.  
in die tijd begreep geen mens dat het woord, iets te maken had met een man of een persoon,  
Saphah,Ezra-bijbel:58.

CHRISTUS, zie 1e Bk.v.God XXVII:41; Saphah,Semoin:89; Saphah,M'hak:86 t/m 92; Stem:30.  
Zie onder Kriste.

CHRISTENEN, en hij (Looeamong) bracht stammen van sterfelijke strijders op de been, die zich, noemden en tot op heden strijders zijn, Saphah,Ezra-bijbel:57 ,58; Stem:30; Kosm.VIII:17.

COLUMBO (Columbus), Es VIII:3 t/m 7; Es IX:7 t/m 25; Oord.XXXVI:11.

COMMUNICEREN, het was eenvoudig voor Fragapatti om met haar op afstand te, en zonder boodschappers, Frag.XIV:6; Frag.XXIII:12.

CONCILIE van NICEA, bijeengeroepen door Hatuas (Constantijn de Grote) door middel van de inspiratie van Looeamong, Eskra XLVIII:26 t/m 52.

CONCILIE (Raad) van Ts'Sin'Ne, Eskra XXXII:6 t/m 10 en XXXVII:25; Jeh.Kon.II:7 t/m 12; Eskra XXXVII:25.

CONCILIE (Raad) van Yeshuah, Ah'Shong IV:1,2.

CONFUCIUS, zie Ka'yu.

CONSTANTIJN, zie Hatuas.

CORPOR (materie) als zodanig heeft geen kracht in welke richting dan ook, en is op zichzelf traag in alle omstandigheden, Kosm.I:27.  
handhaaft zich niet op eigen kracht, maar door de uitwendige vortexya er omheen, Kosm.I:30, 31.  
Zie Jehovih I:5; Jehovih II:1,3; Thor IV:13 (stoffelijk atoom); Gods Woord VII:5; Kosm.II: 12. (materie), Kosm.III:20.

CORPOR, betekent al wat lengte, breedte en hoogte heeft, Ben, voorin.

CPENTA-ARMAITI, datgene in de mens dat hem verenigbaar met anderen maakt, Saphah,Veda's:31.

CPENTA- ARMIJ, Nirvanische Godin, van 364.000 jaar (Cp.armij I:1), verricht haar benoemen voor de aarde gedurende de dageraad, Cp.armij V:19 t/m 60.

CRAOSHIVI, een atmosferische hemel van God, gesticht door Jehovih, Goddel.XIV:8,9.  
CTU, zie Frag.XVII.

CYCLISCHE WINDING, Kosm. afb. 48; Ben X:9.

CYCLOON, overlappende vortexstromingen dalen naar de aarde, Kosm.II:13; Kosm.IV:3; Kosm.V:3.

CYCLUS (tijdperk), gedurende de tijd van een, staat de aarde onder toezicht van, 16 Cycl.I:1 t/m 4.

CYCLUSSEN, plaatsen op de route van de baan van de zon, op afstanden van ongeveer 3000 jaar, Jehovih VII:1,2.  
de, (kringlopen) van de zon en die van de zons zon, Oorl.XXXVII:7.

CYCLUSSEN, atmosferische tijdronde, Ah'Shong VIII:7.  
kleinere tijdperken, Jehovih VII:18.  
van Dan, (tijdperken), Ah'Shong IX:16.

## D

DAGLICHT is de toestand van deeltjes die binnen de meestervortex worden gepolariseerd, Kosm.I:35.

DAMAYA, een van de elf delen van het koninkrijk van God, Eskra VI:3 t/m 5,13.  
Biawoatha zal de commandant zijn voor mijn (Ennochissa's) hemelse koninkrijk boven Guatama,  
Eskra XL:5,6.

DAN, gebieden van licht. Kleinere cyclussen, Jehovih VII:14, 18 en 19.  
het licht valt op, Aph XIV:4.  
het tegengestelde van a'ji, Cp.armij X:5; Frag.XXXIV:15.  
tijd van spirituele bewustwording bij de stervelingen, Kosm.VIII:6 t/m 10.  
Dageraad van, wat is het, Kosm.XI:2.  
lengte van een, Ah'Shong II:3 t/m 5; Ah'Shong VIII:8.  
ten tijde van Fragapatti, Frag.I:6.  
van Cpenta-armij, Cp.armij I:2.  
van Lika, Lika I:6.

DAN'HA, in het firmament van de hemel, Jehovih VII:1 t/m 4.  
de tijd van de ene dageraad van Dan tot aan de daaropvolgende, Ah'Shong II:6.  
zeven en een halve tijd, Osir.VI:21.  
de hoogste plaats in de etherische werelden, Saphah,Semoin:58.

DAS, zij die de macht hebben verkregen met de waterroede en de vuuroede,  
Frag.XI:18 t/m 22.

DAVEAS, een valse God in atmosfeer, door Osiris omvergeworpen, Osir.IV:16 t/m V:13.

DEMONEN, oorsprong van de naam, Lika XIV:9; Lika XIV:18,19.

DE'YUS, zie Anuhasaj.

DIEET (voedsel), de geestelijke mens neemt zijn plaats in de eerste hemel in overeenkomstig zijn,  
tijdens zijn aardse leven, Jehovih IV:8 t/m 12; Seth.III:1t/m 16; 1e Bk.v.d.5 Hn.II:13.

DIEET, alle dingen van vlees en bloed waarin het leven is: verboden, 2e Bk.v.d.1e Hn.I:11,12; 1e  
Bk.v.d.5 Hn.I:26.

Ormazdische wet met betrekking tot, Gods Woord XIX:5, eveneens Frag.XXI:18.

van Po en zijn volk, 1e Bk.v.God III:2; 1e Bk.v.God IV:22; 1e Bk.v.God V:15.

van Brahma en zijn volk, 1e Bk.v.God XIV:27; 1e Bk.v.God XXI:1.

De'yus' wet betreffende, Oorl.XXVII:9.

ieder bewegend ding dat leeft zal tot spijs zijn voor de mens (Osiris-bijbel), en het gevolg,  
Oorl.XXIX:40, 43; Oorl.XXX:15; Oorl.XXXI:20.

zij die zich voeden met vlees en bloed; ze stinken als een karkas; hun vlees is overladen en  
opgeblazen, Arc v.Bon XXV:19.



plantaardig voedsel veredelt het negatieve, vleesvoedsel het positieve, Kosm.IX:10.

DIEET, om tot profetie te komen, eet geen vis, vlees of wat voor voedsel dan ook dat van een dier afkomstig is, Kosm.X:6; Saphah,M'hak:48,49 en opm.30 na Lofspr. van Chine, Arc v.Bon XXI:14.  
betreffende Sakaya, Eskra XXVII:2.  
Ka'yu (Confucius) over, Eskra XXXIV:27; Eskra XXXVI:19.

DIEET, van de Essenen, Eskra XLII:6 en van Joshu, Eskra XLIV:4.  
Gods woord over, Oord.I:16; Oord.I:36; Oord.XI:4; Oord.XIII:24 t/m 33;  
Oord.XXXVIII:14 t/m 15; Disc.IX:25.  
verbond betreffende, in Shalam, Jeh.Kon.V:43 t/m 45; Jeh.Kon.VIII:6 t/m 8,14.  
of de mens nu vlees of melk of kaas als voedsel gebruikt, Jehovih gaf dezelfde dingen in de kruiden, planten en bomen, Jeh.Kon.XI:34; Insp.XII:1 t/m XIII:16; Es VIII:32.

DIEF, een, draagt zijn gestolen goederen niet alleen in deze wereld, maar ook in de hemel tot het eind van zijn herinnering, Gods Woord XXX:9.

DIENAREN, zij die anderen tot knechten maken, moeten hen ook verheffen tot zij engelen van licht zijn. De hemel is rechtvaardig, Osir.III:22; Oorl.XVII:7,8.

DIENEN, niemand zal een ander, dan uit liefde, hetgeen zijn enige beloning zal zijn, Oorl.XVII:7.

DIENENDE TAAK, ook heb Ik geen enkele God zo hoog verheven zonder dat de meest, een heerlijkheid voor hem is, Frag.IV:12; Oorl.XIV:27.

DIEREN, geen verlangen naar geestelijk leven en ook geen vermogen om geestelijk te groeien, Frag.XXI:14 t/m 18.  
zijn voltooid op de plek waar zij verblijven. Zij hebben geen neiging zichzelf beter of wijzer te maken, opdat het zou kunnen bijdragen aan de schepping, Gods Woord XXVI:5.  
hoe zij in het begin werden geschapen, Kosm.V:8;  
Zie ook Insp.VI:16; Insp.VII:2 t/m 7; Insp.VII:20; Insp.IX:19; Oorl.XVI:14.

DIEREN, geesten van de, overleven een tijdlang in de hemel, Oord.XII:8 t/m 12.  
de enige pratende, die in de hele geschapen wereld werden geschapen, Gods Woord XI:3.

DISCUTEREN, welk nut heeft het onder de zon? Eskra XIII:3.

DIVA en DIV, gegrondvest door Fragapatti, Frag.XLIII:7 t/m 21.

DIVAN HANDELINGEN, Goddel.VII:9 t/m 12.

DIVAN-WETTEN, gemaakt door het Divan-Congres, Goddel.I:13; Goddel.II:2;  
Goddel.VI:10 t/m 12.  
grondslag van de, Goddel.VI:2 t/m 11.  
de Heilige Elven maken de, Oorl.I:4.  
de toegevoegde, Goddel.VIII:10 t/m 16.  
paragrafen van de, Oorl.III:7 t/m IV:19.

DOCTRINE, jezelf verloochenen en voor anderen werken met al je wijsheid en kracht, dat is de hoogste, Eskra XXXVI:61; Oord.II:29.

DOCTRINES, het is gemakkelijk om verheven, te ontwerpen, maar niet zo gemakkelijk om een geschikte doctrine te geven. Hij die halverwege is, heeft de meeste kracht, Eskra XXXVI:62.

DODEN, zing liederen en bid voor de, Gods Woord XXIX:25,26.  
de, weten niet dat zij dood zijn voor het leven op aarde, Jehovih VIII:6; Gods Woord XIX:18.  
er zijn honderden miljoenen die dood zijn en niets weten; maar omdat ze geloofden in een dag des oordeels gingen ze slapen en wachten nu op de bazuin van Gabriël, die hen tevoorschijn zal roepen, Oord.IV:17,18; Jeh.Kon.III:56,57.

DODEN, het, van Mijn lammeren en vogels en al wat Ik levend schiep is een simpele handeling, zegt Jehovih. Laat niemand veel woorden verdoen aan een dergelijke vernietiging, Insp.XII:17,18; Insp.VIII:16,17.

DODEN, gij zult niet, Stem:17; Stem:32; 2e Bk.v.d.1e Hn.I:13; 1e Bk.v.d.5 Hn.I:21; 1e Bk.v.God IX:18.  
mens of dier of vogel of kruipend ding, 1e Bk.v.d.1e Hn.III:3, 8.  
al wie een man, vrouw of kind doodt zal ter dood worden gebracht, 2e Bk.v.d.5 Hn.II:18.  
wat uw Schepper levend schiep, Gods Woord XI:18.

DODEN, niet, man, vrouw of kind, noch dier, noch vogel, noch enig levend geschapen dier, Gods Woord XIX:5,12.  
iets dat Hij levend schiep, dat op de aarde loopt of door de lucht vliegt, Gods Woord XXI:4.  
Ik gebood hen in de oude tijd om helemaal niet te, Mijn woorden waren duidelijk, 1e Bk.v.God XVI:16, 18; Insp.VIII:11.  
de Mijnen, iets dat Ik levend heb geschapen, Saphah, achterin,11.  
gij zult, (enig levend ding), geboden van Mozes, Saphah,Ezra-bijbel:13.

DOE niemand iets aan waarvan u niet wilt dat het uzelf wordt aangedaan, Gods Woord XVI:2.  
anderen niet aan te doen wat wij niet willen dat zij ons zouden aandoen, Eskra XXXIV:29.

DONDER, vortexya in de atmosfeer zal zuurstof en waterstof bijeenbrengen en daaruit volgt een explosie, hetgeen, wordt genoemd, Kosm.I:18.

DOOD, bij de, zou alles eindigen voor iedereen, Apol.I:1.  
bij de stoffelijke, is het einde gekomen, Frag.II:20; Seth.III:6.  
DOODSTOESTAND, Thothma brengt zichzelf in doodstrance, Oorl.L:5 t/m 12,14; Oorl.L:30.  
Loo Sin slikt zijn tong in, Arc v.Bon XXVI:30; Arc v.Bon XXVII:4; Arc v.Bon XXVII:22. Sakaya heeft van God de kracht van de, gekregen, Eskra XXX:6.

DOODSTRAF, Oord.XXXII:20,21.

DOOD, TEMPEL van de, Oorl.XLVI:13.

DOOP, oorsprong van de, Goddel.II:10,11; Goddel.VIII:11 t/m 13; Jeh.Kon.X:10.  
de kinder-, een gruwel in de ogen van Jehovih, Oord.XXXV:15,16.

DRIEËENHEID, de, Gods voorspelling wat betreft, Eskra XVIII:30,31.  
de Vader, Zoon en Heilige Geest, Eskra XLI:6; zie Eskra XX; Eskra XXXVIII:15.

DRIEËENIGEN, Eskra XII,XIII; Eskra XVIII; Eskra XX t/m XXIII;

Eskra XXXVIII t/m XLI;  
Eskra XLV t/m XLVIII; Eskra L:21 t/m LIX:21; Es IV t/m VII; Es IX, X; Es XIV t/m XVII.

DRIETAND, symbool van de Arc van Spe'ta, Cp.armij XIII:23.

DRIEVOET, K'sam (Panisch), symbool van aarde, water en lucht. Zonder deze drie kan er niets in het leven worden geboren, Saphah,Semoin:29.

DROOGTE, gebieden van, op de aarde en die kan de mens leren de baas te worden door het te laten regenen, Kosm.VIII:13; Kosm.IV:3.

DRUGVERSLAAFDE, Oord.XIV:10.

DRUJ - DRUJA's, zo genoemd omdat ze niet naar verrijzenis verlangen, Seth.XXIII:14,15.  
zwervende geesten van duisternis en kwaad, Aph IX:3.

DRUJ - DRUJA's, geesten die noch een geestelijk noch een stoffelijk leven hebben vervuld,  
Frag.XXI:6.

houden zich bezig met wellust en ruzie onder de stervelingen, Gods Woord XXX:5.

in de tijd van a'ji, Goddel.XV:10.

Ahura's, Cp.armij VII:20.

de laagste Druj in de hemel. Geen van de Goden kan hem voor eeuwig binden, Oorl.XLII:18.

Lika geeft nieuwe graden, Lika XIV:8 t/m 11.

alle engelen beneden de eerste verrijzenis, behalve de kinderen, Lika XXI:1 t/m XXII:56.

DRUJ - DRUJA's, geesten die de aarde niet hebben verlaten en aan stervelingen zijn gebonden,  
Oord.IV:12.

een geest die zich beneden de graden bevindt, die kwaad tracht te doen, die anderen ongelukkig probeert te maken, die genoegene scheidt in misdaad en bezoedeling, Oord.VI:10.

DRUKS, (Kain) l'hins, wonen bij de Asu's 1e Bk.v.d.1e Hn.I:13 t/m 17.

wonen bij de Asu's en bij elkaar, idem I:21 t/m 24; idem II:3,4.

holenmenaen genaamd, 1e Bk.v.d.5 Hn.I:75.

onderwezen door de l'hin-profeten, 1e Bk.v.d.5 Hn.III:16.

ongeschikt voor inspiratie, behalve omwille van hun maag, Goddel.XI:13.

zwart, die niet spraken, stom als de zwarte modder van de aarde waarin zij wroetten,

1e Bk.v.God XXIV:5; Cp.armij X:6; Lika XXI:2.

die beneden de graden zijn, Oord.VI:10.

Zie bij holenmensen (holbewoners).

DRIJFHOUT, als, op een deinende zee, Osir.I:3.

DUBBELGANGERS, Frag.XXXV:7.

DUISTER, waarom de oude profeten de vereerders in het, lieten zitten, Kosm.XI:13.

DUISTERNIS, wanneer er geen directe manifestatie van de aardse vortexstromingen is, Kosm.I:35.

de maan scheen niet, en de zon was slechts als een rode, vurige kool, en de sterren stonden zowel op

de dag als 's nachts aan het firmament, 1e Bk.v.d.1e Hn.IV:16; Oorl.LV:4;

Goddel.IX:2; Lika VIII:8; 4e Bk.v.d.5 Hn.IV:24; Thor VI:13; Goddel.XIII:16;

Goddel.XVII:2; Oorl.XIII:10; Kosm.VIII:11; Kosm.V:7,15.

denk niet dat de, alleen tot de aarde en de laagste hemelen behoort, Frag.XXIV:14.

DUISTERNIS, onwetendheid is (Ha'k), hetzij stoffelijk of geestelijk, Ben, voorin-9 entiteiten.  
dat al wat verdriet aan uw medemens geeft, of ontmoediging aan anderen - dat zal, worden genoemd,  
Disc.VI:4; Disc.VII:22 t/m 34; Disc.VIII:13.  
Tempels van, gewijd aan de geesten van de doden, Oorl.XLVI:14.

DUITSERS, vanwaar afkomstig, Eskra L:30, 31.

DUIVEL, met een, en een afgrijselijk vuur om hun zielen te kwellen, Oorl.XLI:4; Disc.II:4.

DWAASHEID, diep drink ik van mijn eigen, Lika XIX:7; Apol.IV:1,2.  
geloven zonder garantie is een, Arc v.Bon X:22.

## E

EA-WAH-TAH, zijn geboorte voorbereid door Jehovih, Goddel.XIII.  
een l'huan, groter dan welke andere man ook, met een helder stralend, koperkleurig gezicht,  
1e Bk.v.God XXVI:13.  
graad vijfennegentig, Cp.armij IV:11.  
geïnspireerd door de God Os, Cp.armij V:13 t/m 15.  
hoort de stem van de Grote Geest, 1e Bk.v.God XXVI:14,15.  
heeft de E-go-quim-wetten gekregen, 1e Bk.v.God XXVI:24 t/m XXVII:26.  
gaat naar het koninkrijk van Took Shein en Che-guh, 1e Bk.v.God XXVII:34.  
sticht de O-pah-E-go-quim (Algonquin), 1e Bk.v.God XXVII:48,49.  
bezoekt door Cpenta-armij, Cp.armij X:8.

ECHTGENOOT, de, zal de meester van het huis zijn; maar als hij afwezig is, zal de vrouw de  
meesteres zijn, 1e Bk.v.God V:12; Gods Woord XXIV:17; Arc v.Bon XXV:10.  
het representatieve hoofd van het gezin, Disc.XI:18.

ÉÉN, wie ook, met Mij wordt zal niet alleen Mijn Stem horen en Mijn Macht ontvangen, maar ook  
datgene erven wat hij schept uit Mijn schepping, Frag.XXXIV:6.  
ieder die in alle gaven wil groeien, laat hem werken om, te worden met de Vader, en de Vader zal  
eeuwig in hem groeien, Saphah,M'hak:3.

ÉÉN MAN, omdat, niet de hele wereld kan opheffen, moet hij niet gaan treuren noch ophouden te  
doen wat hij kan. Want zijn glorie bestaat eruit zich ten volle in te spannen, Oorl.LV:6.

ÉÉN PERSOON, een gemeenschap wordt tot, Frag.XXIV:19.

EERSTE OORZAAK, welke mens hebt u gezien die de, begrijpt van alles onder de zon,  
Gods Woord XIII:3.  
O, kon ik toch de, van het verstand van ieder levend ding maar vinden, Lofspr.Sar:6.

EEUWIG LEVEN, de Asu's waren niet geschapen voor een, Seth.V:2.  
de Yaks waren niet in staat tot, 1e Bk.v.d.1e Hn.IV:6; Ah'Shong III:16.  
maar aan u, O mens, gaf Ik de macht voor, Frag.XXI:15; Eskra X:3.

de Druks zijn geen erfgenamen van het, 1e Bk.v.d.5 Hn.I:77.  
de l'huans in staat tot, 2e Bk.v.d.5 Hn.I:25.  
tijdens de laatste honderd jaar (voor de Vloed) bracht de aarde niemand voort die geschikt was tot,  
behalve de overblijvende l'hins, Aph VI:10.  
in de vroege tijden van de mens werd slechts een gering percentage voor het, geboren en het eerst  
van alles slechts één procent, Goddel.XVIII:1 t/m 13.  
de sleutel tot, Oorl.L:2.

EEUWIG LEVEN IN HET VLEES, u, (Thothma) bent de eerste grondlegger van het, Oorl.XLVIII:29.  
dat de mens zich zou afkeren van stenen tempels en de hoop op, titel, Boek van Lika, Lika I.

EEUWIG TEGENWOORDIGE, Ik ben de, en niet in de gestalte of beeltenis van een man, want Ik ben  
de Totale Ruimte en Plaats en Mijn wil geschiedt door Mijn engelen en door de zielen van de  
mensen, Arc v.Bon IV:23; Oorl.XLI:5; Arc v.Bon IX:13.  
De Hoogste die men zich kan voorstellen is de, en de Persoon waaruit alle personen ontsprongen,  
Eskra XXVIII:3; Kosm.IV:20; Eskra XXXVI:21.

EEUWIG TEGENWOORDIGE, Disc.VII:2.  
alle eerbiedwaardige namen behoren bij de, Lika VIII:16.

EEUWIG TEGENWOORDIGE GROTE GEEST, Eskra XXXIII:7.

EEUWIGE TEGENWOORDIGHEID, het begrip van de mens te openen om U te vinden, U te kennen  
en Uw, te beseffen, Frag.XXIV:6; Goddel.I:22; Goddel.VI:4 t/m 12.

EGOQUIM, naam van de Schepper, via Eawahtah gegeven, 1e Bk.v.God XXVI:16 t/m 20.  
-wetten, zie onder Ea-wah-tah.

EGUPT, een groot engelgeneraal van Osiris, Oorl.XXI:7; Oorl.XLVIII:3,4; Oorl.L:6;  
Arc v.Bon XX:18.  
het land, deel van Arabin'ya, door Egupt naar zichzelf genoemd, hetzelfde dat tot op heden onjuist  
Egypte wordt genoemd, Oorl.XXI:7.  
bevolkt vanuit Par'si'e, Oorl.XLVIII:1 t/m 9.  
gedurende honderden jaren tot grote kennis gekomen, maar er kwam ellende over hen, Oorl.LI:9 t/m  
13.  
de talen van, de tijd van de geleerden, van Eustia, en de tijd van het uitspannel. Archieven van, in  
grote verwarring, Arc v.Bon XIV:1 t/m 6.  
stammen van de Faithists hadden vele talen in, Arc v.Bon XIV:7.

EGUPT, de koning van, de Zonnekoning, en de wetten van de Zonnewetten,  
Arc v.Bon XIV:9,10.  
een land van glorie en van ellende, Arc v.Bon XV:35 t/m 41; Arc v.Bon XVI:13.  
historische documenten werden waardeloos, Arc v.Bon XX:21.  
na de ondergang van, migreerde haar bevolking naar het westen, Eskra L:30.  
noch zal, meer voorspoed kennen totdat U de hele aarde aan U hebt onderworpen (de Israëlieten  
vertrekken uit,), Arc v.Bon XVIII:18.  
door Looeamong aan Kabalactes afgestaan, als vergoeding voor één miljard engelstrijders, Eskra  
XLI:20 t/m 22.

EIGENDOMMEN, vanwege hun godsdienst konden zij geen, bezitten, Gods Woord XVI:4.

EINDELOZE KETEN, langs de, spoedden ze zich naar elke windstreek van de aarde,

Aph XVI:11.

ELEKTRICITEIT, Kosm.I:21; Kosm.I:36; Kosm.III:11.

ELEMENTAIRE GEESTEN (elementalen - vert.), de lucht boven de aarde is vol met,  
Arc v.Bon XXVII:10 t/m 12.

ELEMENTAIRE ZIEL, afdeling van de, opleiding, Goddel.IV:9 t/m 16.

ELOIH, de Fonecische naam van de Grote Geest, Arc v.Bon XXI:1; Saphah,Semoin:9.

EMBRYONALE STADIUM, dit is niet het werkelijke leven, maar het, Arc v.Bon VIII:8; (in de kiem)  
Eskra XXIX:16; Jeh.Kon.VIII:26.

ENGELLEN, de, die goed zijn werken voor degenen onder hen. Dat is hun werk, dag en nacht. Zij  
verkeren niet altijd in luiheid, Apol.V:17.  
wie zeg je dat de, zijn, Arc v.Bon X:8 t/m 10; Saphah,M'hak:24 t/m 27; Disc.III:19 t/m 32.

ENGELLEN van GOD, de rang van al zulke, Disc.II:22.

ENGELLEN van de HEMEL, de Heer bracht de, bij de mens, 1e Bk.v.d.1e Hn.I:2.  
door de Heer geboden om hun gedaanten op te geven, 1e Bk.v.d.1e Hn.I:8.

ENGELLEN van JEHOVIH, de rang van al zulke, Disc.II:22.

ENGELSEN, oorsprong van het volk, genaamd de, Eskra L:30,31.

ENNOCHISSA van ETASHONG (Eskra XIII:10), bouwt zijn hemelse stad,  
Eskra XXIII:1 t/m 10.  
verwaarloost zijn aardse gebieden, en God zaait het zaad van het geloof in Chine'ya,  
Eskra XXIII:11 t/m 14.  
verklaart Jehovih de oorlog en wordt als eerste van de Drieënigen een valse God,  
Eskra XXIII:15 t/m 19.  
nodigt zijn Broeder-drieënigen uit om hem te bezoeken, om te bespreken wat er gedaan zou moeten  
worden, Eskra XXXVIII:1 t/m 4.  
en zijn Broeder-drieënigen gaan een verbond aan om 49 verlossers aan de stervelingen te geven,  
Eskra XXXVIII:5 t/m 30.  
zijn ondergoden rebelleren, en hij stuurt Ya'deth met een leger om ze te onderwerpen,  
Eskra XL:1 t/m 3.  
zendt Ya'deth om hem als Brahma op de aarde te grondvesten, Eskra XL:8.

ENNOCHISSA van ETASHONG (de valse Brahma) inspireert de Zonnekoning van Chine'ya om alle  
boeken te vernietigen, teneinde het rijk terug te brengen tot onwetendheid,  
Eskra XL:20 t/m 22.  
krijgt de meeste brahmanen, wanneer zij sterven, Eskra LI:19.  
zijn hemelse koninkrijk in opschudding door het verschijnen van de airavagna van Litabakathrava, Es  
V.

ENNOCHISSA van ETASHONG stuurt een pijlschip met een schare van een miljoen om deze God uit  
te nodigen voor een maandelijks bezoek, Es V:7,8.  
in de hel geworpen, verlost door God, en geoordeeld door Jehovih, Es XV,XVI en XVII..

EOLIN, de Onzichtbare, sprak in de wind, 5e Bk.v.d.5 Hn.I:5 t/m 10.  
betekent: a1s de wind, leeg van vorm of persoon, 1e Bk.v.God XV:9.

E-O-IH, schrijft de mens de naam van de Schepper, 4e Bk.v.d.5 Hn.I:12 t/m 20;  
Saphah,Semoin:8.

ERA (tijdperk), zie, het zevende is op komst. Uw Schepper gebiedt u, van een twistzieke, vleesetende mens te worden tot een plantenetende mens van de vrede, Oah.:16.  
van volmaaktheid in ongelooft, Osir.XI:27.

ERA's, de zes, van de mens, Oah.:1 t/m 13.

EREN, vader en moeder, Oorl.XXXII:17; Oorl.XXXIII:15.

ERVARING, zonder, kan de mens tot zijn eigen voordeel geen raad worden gegeven, Seth.X:5.  
het is goed dat ik de, van zowel de armen als de rijken zal hebben; hoe zou ik anders ooit voldoende wijs worden om een God in de hemel te kunnen zijn? Gods Woord XV:7.  
hoe kan ik hen wijsheid bijbrengen zonder, Lika XVIII:36; Lika XVIII:27 t/m 31;  
Cp.armij XII:6; Eskra IV:4.

ES, de onzichtbare werelden, etherea en atmosfeera, Jehovih II:1 t/m 4.  
het, van een levende sterveling, hoe het over het lichaam heerst, voor goed of kwaad, het geslacht en de uiteindelijke grootte, gezondheid en kracht van de nazaten bepaalt,  
Goddel.IV:2.  
waarom dochter genoemd, Ben I:31,32.  
Boek van, zie daar.  
het getuigenis van de engelen, Ben, voorin.

ES, de eerste uitverkoren vrouw in het Koninkrijk van de Vader, Jeh.Kon.II:2 t/m 9.  
de hoofdverzorgster van Shalam vertelt hoe er voor de baby's wordt gezorgd, Jeh.Kon.XII.  
onderwijst de kinderen in het omgaan met de engelen, Jeh.Kon.XIV.

ES DAG (Heilige Dag van de Sluier), toen de engelen uit de hemel aan de stervelingen werden bekendgemaakt, Jeh.Kon.XVI.

ES'EANS, bewoners van Es, in tegenstelling tot de bewoners van Corpor, Jehovih II:1.

ES'EANS (Essenen) Aseneans Genootschap; ware Israëlieten, door Farao (Nu-ghan) gegrondvest,  
en uit hen werd een zekere Joshu, een i-e-su, verwekt,  
Saphah,Ezra-bijbel:49 t/m 51; Eskra XLII:4 t/m 14.

ESFOMA, de tekenen der tijden, Ben, voorin.

ES'SEANS, degenen die volledig in de Es-wereld wonen, Aph IX:3.

ES'YAN, betekent: nieuwgeborenen in de hemel, Seth.II:21; Seth.V:1 t/m 4; Seth.XXIII:6.  
zo genoemd gedurende de eerste vijf jaar in de hemel, Aph IX:3; Frag.XXXIV:17,18.  
bevindt zich in de eerste verrijzenis, zegt men, Oord.XXIV:14.

ETHE, de substantie van de etherische werelden, Jehovih II:5; Kosm.II:1; (de ether),  
Oord.XII:19.

ETHE'ISCHE STROMINGEN, Cp.armij XIII:5 t/m 10.

ETHEREA, de geëmancipeerde (vrije) hemelen buiten Chinvat, Saphah, Semoin:121;  
Kosm.II:3,4; Saphah, Veda's:65.

ETHEREANS (Etheriërs), geesten die gestegen zijn boven de slavernij van de aarde en haar  
atmosfeer, Saphah, M'hak:42,43.

ETHERISCHE VLAM, vergrotende kracht van de, Seth.XIX:15; Osir.IV:10;  
-wouden, Aph X:4.

ETHERISCHE WERELDEN, ondertitel bij afb.41 Kosm. Apol.I:9; Ben I:16.  
bewoonbaar, zowel van binnen als van buiten, Jehovih II:5,6.  
ondertitel bij afb.44, Kosm.  
sneeuwvlokken, een microscopisch patroon van duizenden miljoenen ervan, zodat een beschrijving  
onmogelijk is, Kosm.VI:13.  
en de banen voor zonnestelsels, afb.24 in Kosm.

ETISYAI, een hoogverheven Godin die Sethantes kroonde, Seth.I; Seth.XVIII:4,7 en 9; Seth.XX:5,6;  
Seth.XXI:13.

EUNUCHS, de l'hins maakten, van de Yaks, mannen en vrouwen, 1e Bk.v.d.1e Hn.II:8;  
1e Bk.v.d.1e Hn.IV:6,7.  
de l'huans maken, van de Yaks en de holbewoners; met beide geslachten deden zij dit,  
2e Bk.v.d.5 Hn.II:4,5,8 en 14; 3e Bk.v.d.5 Hn.II:6; Oorl.XVI:21.

EUSTIA, de tijdrekening van de stammen van, bedroeg slechts zes maanden in een jaar,  
Arc v.Bon XIV:2.

EVOLUTIE, en geen levend ding schiep Ik uit een ander, Jehovih V:9 t/m 12; Seth.VIII:8.  
er bestaat geen wet van selectie, 3e Bk.v.d.5 Hn.III:6 t/m 8; Apol.V:11.  
er is niet een dergelijke wet a1s, 4e Bk.v.d.5 Hn.IV:8 t/m 12.  
de, van de rassen der mensen uit de laagste duisternis komt van de Grote Geest,  
5e Bk.v.d.5 Hn.IV:21 t/m 25.

EVOLUTIE, noch heb Ik vooruitgang gegeven aan een steen, noch aan een boom, noch aan een dier,  
Frag.XXI:18.

laat hen, die vinden dat de oorzaak van de vooruitgang van de mensheid uit de aarde komt, de  
barbaren gaan verheffen, 5e Bk.v.d.5 Hn.VI:9.  
de mens werd verwaand en zei: Alle dingen zijn uit de natuur en uit de groei en evolueren naar een  
hogere toestand; het is de natuurlijke orde (12.000 voor Kosmon, de cyclus van Osiris),  
5e Bk.v.d.5 Hn.VII:4,5.  
niet één ding van alles gaat in een ander over, Kosm.IV:19.  
de mens komt niet vooruit, behalve door mij (God), door mijn engelscharen in de hemel,  
1e Bk.v.God XXVIII:8 t/m 13.  
de zwarten zouden nooit blank kunnen worden, Kosm.V:12.

EXCLUSIVITEIT (afzondering), Es I:5 t/m 10; Es I.26 t/m 29; Es I:37 t/m 39.  
God oordeelt tegen, Oord.XXXIII.



## F

FAITHISTS, degenen die zich afscheiden van de heerschappij van het beest, Oah.:19,20.  
degenen die Jehovih konden begrijpen, Ah'Shong IX:22.  
degenen met het hogere licht werden, genoemd, 1e Bk.v.d.5 Hn.I:19,20.  
de Schepper schiep twee grote mensen, de ongelovige en de, 1e Bk.v.God XIX:24.

FAITHISTS, zij beweren, in Mij te zijn. Maar op staande voet gaan zij versterkingen van aarde, steen en hout bouwen, 1e Bk.v.God XVI:20; Oorl.VII:12; Arc v.Bon I:8,9;  
Lika IV:13, 14.  
gelovigen in de Eeuwig Tegenwoordige Persoon, Jehovih, Oord.II:14 t/m 21;  
Arc v.Bon XVIII: 25.  
hoe het is om een, in de Vader te zijn, Oord.XVI:30,31.  
de ware, kent niets dat onuitvoerbaar is, maar doet het uiterste voor zijn hoogste licht, ofschoon mislukking hem in het gelaat staart, Oorl.XXIV:17, 18 en 19.  
zij die zeggen: Wat U me ook opdraagt, O Jehovih, dat zal ik doen met al mijn wijsheid en kracht, Jeh.Kon.VII:24,25.

FALEN, als jullie op de ene manier, probeer dan een andere, en tracht in geen geval jezelf te rechtvaardigen voor Jehovih, Hij is rechter, Eskra XIII:4.  
zelfs de Goden, wel eens, want door fouten leren alle personen dat er hogere machten zijn. Alleen Jehovih faalt nooit, Goddel.XVII:1.

FEDERATIE (verbond), van Ego's gevestigd door Anuhasaj en zijn Goden, Oorl.XVI:1.  
van de Heilige Geest gesticht, Eskra XIII:9 t/m 16; Eskra XVIII:26.  
Drieënige, Eskra XVIII:28; Eskra XVIII:37.

FEIT, door iedere mens geïnterpreteerd vanuit zijn eigen gezichtspunt,  
1e Bk.v.God XVII:3,4.  
FETAL, geesten die zich inplanten in stervelingen, Aph IX:3; Aph IV:5,6 (zuigelingen).

FETAL, Goddel.III:10; Goddel.III:14, 15 en 20.

"FETALISEREN", elke dertig jaar een miljard engelkinderen op de aarde,  
Oord.XXXII:5, 6 en 7.  
Zie ook: Kosm.XI:10,11.

FETE of FATE, hetgeen betekent: buiten mij is geen beroep mogelijk,  
1e Bk.v.d.5 Hn.III:61 t/m 63.  
l'hua'Mazda maakte het teken van, (het LOT - Fate) Gods Woord IX:15,16.  
door Osiris (de valse) aan Ashtaroth geschonken, Oorl.XXIII:3; Saphah,Semoin:67.

FICHTUS van HAAK, de betekenis verklaard, Osir.XII:5 en opm.5 van de uitg. na  
5e Bk.v.d.5 Hn.

FILOSOFEN, de, uit die tijd (ongeveer 9000 jaar voor Kosmon) kenden de mysteriën van hemel en aarde, 5e Bk.v.d.5 Hn.VII:2,3; Lika XII:17.

FONECE, orakels die, vernietigden, Disc.VIII:10.

FONECE'ERS, hetgeen betekent: uit de bergen, de oorsprong van, Gods Woord VI:3.

de taal van de, de oudste door de stervelingen gemaakte talen, Oorl.XXI:5.

FOTOSFEREN, Kosm.afb.41 ondertitel; Kosm.I:23 t/m 25; Kosm.II:19; Kosm.II:29; Kosm.VI:5,6.

FOUTEN, een sterke man is hij die zijn eigen, kan opsommen en zegt dat hij de Vader er om verheerlijkt, Frag.XIX:6.

FRAGAPATTI, een Oriaanse hoofdman in etherea, 141.000 jaar, hoort de weergaloze Stem zeggen: Mijn Zoon! Mijn Zoon! Ga naar de rode ster, de aarde, Frag.I:1 t/m 3.  
stuurt Autevat met een pijlschip naar de aarde, Frag.I:9 t/m 13.  
ontvangt het verslag van Autevat, die (Samati) geboden had een erfgenaam (Zarathoestra) voor het licht te verwekken, voor de dageraad van Dan (200 jaar daarna),  
Frag.II:4 t/m 28.  
en zijn tien miljoen metgezellen, op hun reis naar de aarde, ontmoeten een gezelschap van 500.000.000. etheriërs op een ontdekkingsreis van meer dan vier miljoen jaar, Frag.III:13,14.

FRAGAPATTI, sticht zijn hoofdstad Haraiti in atmosfeera en benoemt zijn Hoge Raad, Frag.IV.  
zegt: Kan een Oriaanse hoofdman vergeten dat hij ooit eens een slaaf was? Frag.IV:13.  
schept 1000 velden en weiden, en in elk 10.000 woningen, ieder geschikt voor 1000 zielen, Frag.V:4.  
wijst God zijn taken toe wat betreft zijn erfgenaam Zarathoestra, Frag.V:9 t/m 18.  
benoemt Athrava tot assistent-God in zijn plaats, Frag.VI:2.  
bezoekt Zeredho, waarvan Hoab de God is, Frag.VI:8 t/m 18.  
bezoekt Ipseogee, dat onder leiding staat van Hapacha, Frag.VII:6 t/m 8.

FRAGAPATTI, maakt zijn indelingen van de aarde, en stelt zijn heersers aan voor de tijd van de dageraad, Frag.VIII.  
bezoekt Zeredho opnieuw; onderhoud met Hoab, Frag.IX:7 t/m 21.  
en Hoab, met zijn mensen, bezoeken en verlossen daarna de hellen van Utza, Frag.X, XI, XII.  
en zijn scharen krijgen gezelschap van een miljard verkenners uit het noordelijke gebied, duizendmaal verder dan de poolster en van de zevende lichtgrootte, zelfs drie hoger dan, Frag.XVII.

FRAGAPATTI, bezoekt Yaton'te, zijn Heer God van Noord-Guatama, Frag.XIX:1 t/m XXI:24.  
bezoekt Hapacha, God van Ipseogee, Frag.XXII:1 t/m XXIV:45.  
bezoekt Yima, zijn Heer God van Shem, Frag.XXX:6 t/m XXXIV:25.  
bezoekt Aho'an, zijn Heer God van Jaffeth, Frag.XXXV:1 t/m XXXVI:12.  
bezoekt E'chad, zijn Heer God van Arabin'ya, Frag.XXXVII:1 t/m XXXVIII:14.  
bezoekt Gir-ak-shi, zijn Heer God van Heleste, Frag.XXXIX:1 t/m 23.  
bezoekt Uropa, de eerste Godin van een barbaars deel van de aarde, Frag.XL:1 t/m 8.  
brengt de geest van Zarathoestra naar Mouru, Frag.XLI:34 t/m 38.  
met zijn scharen en tien miljard Bruiden en Bruidegoms stijgt hij op naar zijn tehuis in etherea, Frag.XLIII:27, 30 en 31.

FRANSEN, de, vanwaar zij afkomstig zijn, Eskra L:30,31.

FRAVAITIWAGGA, Ahura had hem afgevaardigd om in zijn plaats te regeren, terwijl hij weg was uit Ctusk, Goddel.XV:21 t/m 25.

## G

GABRIËL, zie Thoth.

GAU, een hemel in atmosfeera, door Apollo gesticht, Apol.IV:5.  
een instrument om alle dingen te bewijzen, 1e Bk.v.d.5 Hn.III:64; Saphah,Semoin 28.

GAUTAMA BOEDDHA, Saphah,M'hak:74.

GA VOORT, zeg Ik tegen de mens, maar hij kijkt rond. Weer zeg Ik tegen hem: maar hij wendt zich tot zijn buurman om diens mening, Frag.XLI:17.

GEBED, l'hua'Mazda verklaart het, aan Asha, Gods Woord XV:8 t/m 16;  
Gods Woord XXI:5 t/m 9.

Capilya verklaart het, Arc v.Bon IX:22 t/m 25; Ah'Shong VI:9; Oord.II:5.  
O, wist u maar waar de kracht van het, begint, Oord.XIII:38,39; Oord.XXVI:17.

Han, Koning van de Zon, zei: Als er een Onzichtbaar Licht is, zal Hij zijn eigen gang gaan. Wat heeft het voor zin om tot Hem te bidden? 1e Bk.v.God II:20.

Ahura zei: Waarom zou ik tot U bidden? Uw wegen zijn onveranderlijk en Uw Stem antwoordt mij niet, Lika XII:8.

GEBEDEN, van de stervelingen, zoals ze werden gehoord door Cpenta-armij,  
Cp.armij II:5 t/m 12.

GEBOD, een nieuw, gegeven aan de mens om ieder roofdier en iedere slang die hem voor de voeten komt te doden, 1e Bk.v.d.5 Hn.III:18; 1e Bk.v.d.5 Hn.III.

GEBOD, hebt uw naaste lief als uzelf, Stem:32.

verspil uw tijd niet aan gesprekken met degenen die, ervan gehoord hebbend, Mijn geboden niet in praktijk willen brengen, Saphah,M'hak:119.

Mozes gaf tien, Saphah,Ezra-bijbel:5 t/m 15.

Gij zult de tien, van Mozes onderhouden (Joshu), Eskra XLIV:2.

de tien, van Zarathoestra, Saphah,gesch.v.d.Faithists:11.

God geeft, die vervuld moeten worden, Oord.XXI:17 t/m 33; 1e Bk.v.d.1e Hn.III:1 t/m 4;  
2e Bk.v.d.1e Hn.I:6 t/m 20.

GEBONDEN, laat niemand zeggen: ik wil niet zaaïen op de aarde opdat ik niet gebonden zal worden,  
Saphah,Biene:2.

hij die alle dingen wegwerpt, kan nooit, worden, Lika XII:22.

GEBORTE"DEKENS", bepaalde engelen van wie het werk eruit zal bestaan de nieuwgeboren geesten te ontvangen op, Sue II:32; Aph IV:4; Aph VI:9; 1e Bk.v.God XII:6.

GEBOREN, gisteren werd u; vandaag leeft u; morgen sterft u; de volgende dag zult u vergeten zijn,  
Saphah,M'hak:103.

sommigen worden uit het beest en sommigen worden uit de geest, hetgeen de verklaring is van alle armoede en misdaad, oorlog en losbandigheid die er op de wereld voorkomen, Oord.XIV:12 t/m 21.

GEBOREN uit een VROUW, en de mens zal zich tegen Grote Jehovih keren en de voorkeur geven aan idolen van steen en metaal, en aan geesten, Seth.IX:15.

gij zult geen man aanbidden, noch hem heilig noemen die is, Gods Woord XX:6.

wie kan hun geloof doen wankelen of hen voeden met uw verhaal van een verlosser die is,  
1e Bk.v.God XXVIII:4.

GEBOREN uit een VROUW, uit zichzelf bedenkt de mens nooit een God die de gestalte van een man heeft en is, Oorl.XXI:11.

God zei: Ik leer zowel engelen als stervelingen dat zij niemand moeten aanbidden die is, Eskra LIII:13; Frag.XX:2; Goddel.X:13; 1e Bk.v.God XXVII:42; Oorl.XIII:5; Oorl.XIX:8,14; Oorl.LV:8; Ben VIII:21; Saphah,Biene:12; Saphah,Emeth.:46; Eskra LVI:8; Oord.IV:24.

GEDACHTEN, de eerste, tweede, derde en vierde laagste, Disc.VII:5 t/m 8.

GEDROCHTEN, tussen mens en beest, 1e Bk.v.d.1e Hn.IV:6,8,18 en 19.

GEEST, hetgeen altijd aanwezig en onveranderbaar is, 5e Bk.v.d.5 Hn.I:10.

Zie onder ziel.

hij die het goede van zijn hart opsluit, kan geen geestkracht verwerven, Osir.VI:14

kan niet anders worden bewezen dan aan, Gods Woord XII:28.

leren te scheppen, uit te vinden, de eigen, vooruit te brengen met de kracht om bijeen te garen en te vormen, dat betekent op de juiste weg te zijn, Frag.XXIV:16.

alle geleerdheid is als een gymnasium voor de geest. Kennis is de kracht van de ziel, 1e Bk.v.God VI:12.

wanneer de, het stoflichaam heeft verlaten, is hij vrij;

hoe de, wordt bekleed, Ben IV:10,11.

GEEST, de leeft, nadat het aardse lichaam is gestorven, Saphah,Agoquim:4.

getuigenis van een, van niet meer waarde dan het getuigenis van een sterveling, Ben V:38; Eskra XXX:14.

de, van de tijd waarin we leven! Niemand verlangt een leider of een dictator boven zich, Jeh.Kon III:68.

GEESTEN, van de pasgestorvenen zullen de kracht bezitten om de gedaante van een stoffelijk lichaam aan te nemen, Jehovih VII:4; Apol.X:12.

manifestaties van, zoals nooit eerder was geweest sinds de grondvesting van de wereld,

Frag.XXXIII:14 t/m 18; Oorl.XX:10.

gestoorde, hulpelozer dan een sterveling, Frag.XXIX:5.

GEESTEN, miljoenen die niet konden geloven dat zij dood waren, maar volhielden dat zij in donkere kerkers waren opgesloten en dag en nacht huilden en vloekten, Frag.II:11 en opm.1 na Gods Woord; Gods Woord XIX:18; Frag.XXXV:5.

miljoenen zielen die niet weten dat zij zelf dood zijn en niet geloven in een geestelijk bestaan, Gods Woord VII:11.

velen willen niet toegeven, zelfs na het sterven, dat ze dood zijn, Oord.II:11,12.

de lucht is vervuld van de, van de doden, Gods Woord XVIII:19,25.

GEESTEN, en zodra ze dood waren, bleven hun, rondwaren op de plaatsen van hun stoffelijk leven, Thor VI:14.

leerden de stervelingen de kunst van de magie; het laten groeien van zaden tot bomen en bloemen, enz., Oorl.XLVI:14.

die na de dood grotendeels in hun vroegere plaatsen blijven. De handelaar in zijn kantoor, de bankier in zijn bank, enz., Oord.XXIII:22; Jeh.Kon.XVIII:16 t/m 19.

zodanig zijn de, van de doden, Disc.I:15.

GEESTELIJKE CONTACTEN, edicten tegen, Osir.X:9; Osir.XI:5,6; Lika XXII:15;

Lika XXIII:2; Arc v.Bon XXVIII:3, 4 en 13.

de geesten van de doden kunnen contact maken met de geesten van de levenden,

Eskra XXXV:13 en 14.

GEESTELIJK CONTACT, een kind dat werd grootgebracht zonder, met de engelen te leren, is maar voor de helft grootgebracht, Jeh.Kon.IX:17.

GEESTELIJKE GEBOORTE, uit het hoofd van het stoffelijk lichaam wordt de geest geboren, 1e Bk.v.God XXII:6.

GEESTELIJKE GROEI, het geheim van alle, ligt in het uitdelen van de geest, Gods Woord XV:14.

GEESTELIJKE KRING, de Heer zei: Kom nu in de, Murdhan, 5e Bk.v.d.5 Hn.II:7.

GEESTEN (huis), wie zijn, (zie onder huisgeesten).

GEESTEN (boze), wie zijn, ze zijn zowel uzelf als de doden, Gods Woord XIX:9,10.

GEHEUGEN (herinnering), hun, is als een kwellende droom die niet van hen wil wijken, Oorl.XVII:8.

GEHEUGEN (herinnering), hoe kan ik u (Ahura) van hen weghalen? Ik kan uw persoon wegbrengen, maar ik kan niet uw, vrijmaken, Goddel.XVII:22.  
een dief draagt zijn gestolen goederen niet alleen in deze wereld, maar ook in de hemel tot het eind van zijn, Gods Woord XXX:9.

GEHEUGEN, als een moordenaar in de hemel is, grift zijn, aan de daad een smet van menselijk bloed op zijn ziel, hetgeen al de anderen zien, Gods Woord XXX:10.  
wanneer u opgewonden of in trance bent, of anders handelt dan gewoonlijk, richt uw ziel zich op deze voorraad en komt uw, wonderbaarlijk tevoorschijn, Insp.III:12.  
bedenk, O mens, dat indien u zich in een ogenblik van tijd alles zou herinneren dat u ooit had geleerd, u inderdaad wijs zou zijn. Was u in harmonie met uzelf, dan zou uw wijsheid zodanig zijn, Apol.I:5.

GEÏNCARNEERD, toen daalde God naar de aarde af, in een vrouw en werd uit een maagd geboren om de Christus te worden, de Verlosser der wereld, Saphah,M'hak:87.

GEITEN, gefokt voor het haar of de wol, Oorl.XXI:6; 5e Bk.v.d.5 Hn.III:19 t/m 21.

GEKOOKT VOEDSEL, het eerste, sinds de tijd van de Vloed, 3e Bk.v.d.5 Hn.II:6.

GELEERDE MENS, indien een rijk iemand met zijn opgepotte weelde weinig doet voor de verheffing van de mensen, hoeveel minder doet de, dan met een hoofd vol kennis? Ben VI:10.

GELEERDE MENSEN, van alle andere volken zullen vergeten worden; hun wijsheid is als de wind die waait, Lika IV:5 t/m 7; Oorl.XXII:6; Eskra XXX:10.  
de, staan verder van de Vader af dan deze verslindende leeuwen, Gods Woord XXIX:14 t/m 19.

GELEERD VOLK, ik (Ka'yu) heb te maken met een, dat nauwelijks de ruimte heeft om stand te houden, Eskra XXXVI:4; 1e Bk.v.God XII:9 t/m 11.

GELOOF (vertrouwen), we belijden, in Jehovih maar we leggen, in geld en in soldaten en oorlogvoeren aan de dag, Jeh.Kon.(Shalam)IV:19; Stem:24; Seth.II:28; Osir.III:18,9; Kosm.VIII:17.  
door vertrouwen wordt alle macht en heerlijkheid verkregen, Aph XVII:9; Frag.XXIV:4.

O Jehovih, leert U mij hoe ik moet beginnen om, te hebben, Cp.armij VI:10 t/m 14.

GELOOF, hierna komt, 1e Bk.v.God XXIII:10.

hij die, heeft in Ormazd, vreest niets in de hemel of op de aarde, Arc v.Bon V:4.

Yokovrana's mening over, Arc v.Bon X:21,22.

u kunt niet onderhandelen over, of het kopen. Geen vogel vloog ooit van het nest zonder eerst erop te hebben vertrouwd dat hij kon vliegen, Arc v.Bon XXVIII:32.

in U, boven alle dingen op de aarde of in de hemel. Zo spreekt de Faithist, Lofspr.Son:3.

GELOOF, om sterk te staan in het, in Jehovih boven alles, Frag.XXII:7.

alle stoffelijke werelden maken een tijd van te veel, door, Thor VI:3 t/m 5.

en ongelooft, twee gesteldheden behoren bij alle mensen, Gods Woord XII:32.

GELOVEN, het zal hen gewaarborgd worden dat zij op Mijn manier, zoals hun geweten het hen zal ingeven, Eskra LX:41.

GELUK, een overvloed aan, en dat zal eeuwig duren, Goddel.XII:22,23.

de kiem van, in mijn ziel zal ik koesteren als Uw heiligste gave, Lika XIX:11.

op aarde wordt beantwoord door, in de hemel, Eskra XXVI:7; Oorl.XVII:4; Lika XVIII:13. Zie onder Hura.

GELUKKIG, te leren om, te zijn met je plaats en omstandigheden, is grote wijsheid, Oorl.XLII:16.

GEMEENSCHAP, Sakaya spreekt erover, Eskra XXVIII:15 t/m XXIX:25; Frag.XXIV:21.

GEMEENSCHAPPELIJK, geen volk op de hele wereld is, Oord.XXIII:9.

GEORDEND, en als het verslag een voldoende tijd van wasdom toont in zo'n man of vrouw, waardoor deze eigenschappen, zijn, Seth.XIII:3.

GEORDENDE HEMELEN, het begin van de, van de aarde, Seth.I.

GERECHTIGHEID, afbeeldingen van Anubis die een weegschaal vasthoudt; dezelfde die tot op vandaag gemaakt wordt en, heet, Oorl.XV:22.

GESCHIEDENIS, de, zal niet langer verborgen worden gehouden door het uitverkoren ras (I'hins), Frag.II:22.

GESCHIKT, een minder reine God, een minder heilige God, zou meer, zijn, Goddel.X:5.

GETIJDEN, onjuistheid in plaats van waarheid betreffende de, Kosm.I:45 t/m 57; Kosm.III:15 t/m 18.

GEVANGENSCHAP, dit zijn de methoden van de, van de geest, Oord.XXVI:4,8.

GEVEN, aan wie Jehovih overvloedig heeft gegeven, wordt geboden dat hij overvloedig zal, Osir.III:22.

GEVESTIGDE GODSDIENST, de republiek Guatama (Noord-Amerika) niet gehinderd door een, Oord.XXXVI:11.

GEWETEN, moet afhankelijk zijn van de opvoeding die het heeft gehad,

Arc v.Bon X:17 t/m 19; Eskra LX:41.

Zie ook: Osir.VI:18; Arc v.Bon IX:19; Es X:7.

vrijheid voor het, van de stervelingen is gegrondvest op de aarde, Es XIII:38.

GEZELSCHAP, voor, moet u tot uw Schepper bidden en lofliederen voor Hem maken, Gods Woord XIII:17; Gods Woord XXX:16.

GHANS (Ongwee), hoe het ras op de wereld kwam, 3e Bk.v.d.5 Hn.I:26 t/m II:8.  
afkomstig van de l'hins en de l'huans, 3e Bk.v.d.5 Hn.III:15, 22 en 23.  
zullen triomferen over al de landen en wateren van de aarde, Thor I:19.  
geschikt voor inspiratie van boven, 4e Bk.v.d.5 Hn.IV:5,7; Osir.VIII:12; Osir.XI:19.  
niet als de lammeren, maar als ongetemde leeuwen, Osir. I:11t/m 13; Osir.II:6.  
migranten uit Shem, Ham en Jaffeth, 4e Bk.v.d.5 Hn.II:6 t/m III:17.

GHEM, door de orakels vernietigd, Disc.VIII:10.

GITCHEE, de Schepper, de Wereldmaker, Manito, 1e Bk.v.God XXIV:1.

GITCHEE, Mohnitee, de Schepper, 1e Bk.v.God XXV:16.

GITCHEEMOHNITEE, zoon van Jehovih, 1e Bk.v.God XXIV:17.

GOD, ik ben als elke andere geest van de doden, een vroegere mens op de aarde, Disc.I:20.  
hij die het hoofd is van de aarde en haar hemelen. Jehovih VII:9 t/m 18; Ben II:18,19.  
die, is, Oord.III:1 t/m 5; Oord.XVI:1; Disc.I; Saphah,M'hak:36,37; 1e Bk.v.d.5 Hn.I:6.

GOD, de dienst en het werk van, Goddel.I:1 t/m 10; Goddel.XII:26; Oorl.XIV:27; Seth.VI:15; Gods  
Woord V:7 t/m 9; Oord.XII:5 t/m 7.

wijze van kiezen, de kennis, de macht en de graad van een, Cp.armij IX:3 t/m 5;  
Ah'Shong IX:14.

nauwelijks 40.000 jaar in etherea verheven en toch tot, van hemel en aarde aangesteld,  
Aph VIII:6; Apol.IX:10.

en, was ook een aardgeborene, Ah'Shong IX:17.

denk niet dat het gemakkelijk is een goede, te zijn, Apol.VII:7.

waar, en zijn raad mee te maken krijgen, Osir.VII:1,2; Osir.VII:6 t/m 10.

kan geen leven, beweging individu of persoon scheppen. Die komen van Jehovih,  
Eskra IV:12 t/m 21.

lod of Ghad of, (Panisch). Een idool in de hemel, naar verluid in de gedaante en vorm van een man  
die op een troon zit. Door mensen in de duisternis wordt geloofd dat hij de Schepper van alle dingen  
is, Saphah,Biene:22.

GOD, de Zoon van Jehovih, roept de stervelingen en de engelen toe om naar zijn stem te luisteren,  
Eskra II,III en IV.

kroont 4000 Heren en betitelt hen als Heren van de Hemelse Heerscharen, met elf Heren om hen te  
vertegenwoordigen, Eskra V.

geeft opdracht om wegen aan te leggen tussen al de hemelse koninkrijken in atmosferea,  
Eskra VI:1.

gebiedt zijn Heren: Laat de stervelingen geen omgang met de doden hebben, Eskra VI:19.

verklaart het aantal inwoners van de hemelen van de aarde ten tijde van de voltooiing van de wegen,  
Eskra VII.

ook het aantal valse Goden en Godinnen in atmosferea in die tijd, Eskra IX:1.

GOD, stuurt een leger naar de aarde om de verslagen over de stervelingen gereed te maken, Eskra  
IX:3 t/m 5.

Lika stuurt een vlugge boodschapper naar, en zijn Heilige Raad, Eskra IX:9 t/m 12.  
ontvangt het verslag van het leger dat hij naar de aarde zond, Eskra X.  
verordent een beschermende schare voor de Faithists op de aarde, Eskra XII:1 t/m 3.  
zijn Heren verliezen hun koninkrijken en komen naar hem toe, Eskra XII:1 t/m 7.  
zijn Heren besluiten zich te organiseren en stichten de Federatie van de Heilige Geest,  
Eskra XIII:9 t/m 16.  
voorziet in de geboorte van Ka'yu (Confucius), Eskra XIV.  
voorziet in de geboorte van Sakaya, Eskra XV.  
ontvangt een boodschapper (Taenas) van de hoofdlieden van de Heilige Federatie, en het onderhoud  
tussen hen, Eskra XVIII.  
stuurt boodschappers naar zijn 30.400 koninkrijken met een verslag van de bespreking,  
Eskra XIX:1.

GOD, vele van zijn koninkrijken komen bij de Drieënige Federatie terecht, Eskra XIX: 2,3.  
stuurt agenten temidden van de Drieënigen, Eskra XIX:4 t/m 7.  
laat zich de graden van de stervelingen in Chine'ya toezenden, Eskra XXI:5 t/m 20.  
maakt een leger van een milJard engelen gereed om naar de aarde te gaan, teneinde de geesten te  
ontvangen van degenen die zeker gedood zullen worden in de komende oorlogen,  
Eskra XXXIX:4.  
zei over de volgelingen van de vier valse Goden: Aan wie zij zich op de aarde bonden, werden zij in de  
hemel gebonden, Eskra LI:23 t/m 30.  
oordeelt de vier valse Goden, Eskra LII:1 t/m LIII:31.  
tuchtigt de vier valse Goden afzonderlijk, Eskra LIV:1 t/m LV en LVI:12.  
profeteert over de vier valse Goden, Eskra LVII.

GOD, smeekt de vier valse Goden, Eskra LVIII.  
ontvangt antwoord van de vier valse Goden, Eskra LIX.  
krijgt bezoek van etheriërs, Eskra LX.  
moet zich niet meer bekommeren om de vier valse Goden, maar de stervelingen inspireren om op  
zoek te gaan naar Guatama (Amerika), Eskra LX:30, 33 en 34.  
inspireert tot de migratie naar Guatama, Es VIII:1 t/m 5.  
verwelkomt de etheriërs die met Litabakathrava meekomen, Es VIII: 6 t/m 8.  
handhaaft zijn besluit om het kwaad zijn gang te laten gaan, Es IX:14 t/m 18.  
stuurt engelen om de mens nogmaals de kunst van het drukken en de telescoop bij te brengen, Es  
IX:23,24.

GOD, laat een tijdlang de centraal gelegen landen van Guatama aan Looeamong over,  
Es X:1 t/m 4 .  
inspireert de stervelingen om de oceaan over te steken; en de landing te Plymouth Rock,  
Es X:5 t/m 7.  
maakt elf afdelingen van zijn scharen en stelt er hoofden voor aan, Es XI:3, 4 en 10.  
geeft aan ieder hoofd een miljard engelen om met hen te werken, Es XI:5 t/m 10.  
stuurt ze naar hun verschillende plaatsen, Es XI:11,12.  
stelt twaalf etherische Goden en Godinnen aan als een scheidende macht en hij geeft hen zes miljard  
engelen, om de aardse bevoorrading van de vier valse Goden af te snijden, Es XI:14,15.  
verjaagt de vier valse Goden, en hun enorme menigte van zestig miljard engelen valt op hen aan, ze  
worden geslagen en met smerige dampen verstikt, overdekt met verstikkende gassen en omringd met  
zwavelachtige vuren, Es XV.

GOD, laat zijn scharen de vierentwintig hellen, met daarin meer dan zeventig miljard engelen,  
afbreken en verlost de vier valse Goden en tweeëntachtig valse Goden en Godinnen,  
Es XVI:1 t/m 14.



maakt Paradijs gereed voor het oordeel van de valse Goden en Godinnen, en Jehovih oordeelt hen, Es XVII:14 t/m 45.

krijgt van Jehovih de opdracht: U zult aan de stervelingen het plan van Mijn werelden openbaren, en wie u bent, de methode van uw inspiratie en heerschappij op de aarde en in haar hemelse koninkrijken, Oord.I:4.

GOD, krijgt de opdracht om de poorten van de hemel een tijd open te houden, Oord.I:5.  
krijgt opdrachten voor wat betreft de omgang tussen engelen en stervelingen, Oord.I: 6 t/m 31.  
moet er hier en daar enigen verheffen die geschikt zijn voor het Al Licht, en die moet hij tot een basis laten vormen voor Jehovih's Koninkrijk op aarde, Oord.I:32 t/m 52.  
geeft aanwijzingen betreffende geestelijke communicatie, Oord.II.  
zijn oordeel over de brahmanen, boeddhisten, christenen, mohammedanen, confucianen, joden en alle andere volken op aarde, Oord.III.  
geeft bijzonderheden over de geesten van de doden in de hemelen van de aarde, Oord.IV.

GOD, zegt precies waaruit zijn werk bestaat, Oord.XII:6,7.  
geeft de mens aanwijzingen betreffende zijn stoffelijk lichaam, en betreffende zijn geestelijk lichaam, en hoe ze te reïncarneren, Oord.XIII.  
GOD, spreekt over celibaat, huwelijk en nakomelingschap, Oord.XIV.  
vestigt de aandacht van de mens op de geesten van de doden op de aarde en waarschuwt hem bevreesd te zijn voor de overvloed aan Druja's om hem heen, Oord.XV;  
Gods Woord XXX:18.  
waarschuwt de mens: dat uw gebeden en belijdenissen alleen maar een verspilling van adem zijn. Uw God te dienen is te werken voor anderen, Oord.XVI.  
verklaart dat hij geen oplapper van oude kleren is, maar dat hij komt om het Koninkrijk van de Vader op aarde te vestigen, Oord.XVII.

GOD, spreekt tot priesters, predikanten, rab'bahs en al degenen die beweren de sleutel tot redding te bezitten, Oord.XVIII.  
kondigt een oordeelsdag af, en ook schenkt hij vrijheid aan alle mensen, Oord.XX.  
verordent tegen ongeloof, Oord.XXI.  
verklaart dat in het land Uz geen Koninkrijk van de Vader kan bestaan, Oord.XXII.  
oordeelt Uz, gewoonlijk de wereldse mensen genoemd, Oord.XXIII.  
toont hoe de soort engelen te kennen die de stervelingen behulpzaam zijn, Oord.XXIV.  
toont hoe en wanneer de tweede verrijzenis zich manifesteert aan de stervelingen, Oord.XXV.  
oordeelt overheden en de mens van beloften, Oord.XXX:1 t/m XXXI:13.

GOD, toont hoe hij heeft gewerkt, Oord.XXXVI.  
openbaart zijn manier van werken, Oord.XXXVII; Gods Woord V:7 t/m 9.  
toont de fouten van het menselijk verstand, Oord.XXXVIII.  
toont wie zijn werkers zullen zijn, en hoe ze zullen werken, Oord.XXXVIII:11 t/m 21.  
voorziet in vermeerdering in zijn kolonies, Oord.XXXIX.  
komt om een nieuw volk op de wereld te verwekken, groter dan er ooit is geweest, Oord.XXXIX:22.  
luister naar de woorden van uw, Disc.I:2; Disc.IV:1; Disc.IV:13;  
luister naar uw, Disc.I:14.  
de plaats van uw, Disc.I:17; naar etherea gezonden door uw, Disc.I:19; de argumenten van uw, Disc.II:1.

GOD, heeft een tijdlang ook dit laten gebeuren, Disc.II:5.  
en uw, bracht hen bijeen, Disc.II:17.  
en hun Hoofd was, Disc.II:21.  
uw, en zijn Heilige Raad, Disc.II:23.

de engelen van uw, Disc.II:26; Disc.II:27; de profeten van uw, Disc.V:8.  
verklaart de eerste en tweede verrijzenissen, en het verschil in manifestatie ervan, Disc.II.

GOD, licht het verschil in methode toe tussen de eerste en tweede verrijzenissen, Disc.III.  
toont de kenmerken van de stervelingen, zoals die zijn onder invloed van de engelen van de eerste en tweede verrijzenis, Disc.IV.  
toont hoe de stervelingen inspiratie kunnen verkrijgen van Jehovih, en van de engelen uit de tweede verrijzenis, Disc.V.

GOD, vertelt over Jehovih en Zijn Koninkrijk op aarde, Disc.VI.  
toont het verschil tussen de religies uit de oude tijd en die van het heden, Disc.VII.  
toont wat er wordt bedoeld met het volgen van het hoogste licht, Disc.VIII.  
toont wie wel en wie niet gereed is om Jehovih's Koninkrijk binnen te gaan, Disc.IX.  
toont dat het verzaken van de Uziërs noodzakelijk is, Disc.XI.  
spreekt over vernietigers en bouwers, Disc.XIII.  
spreekt over het gezag van zijn eigen woorden, Disc.XIV.

GOD en HEER, de namen van, werden achtbaar, Osir.X:8.

GOD en HEREN, de slavernij van de, alleen door overreding, Cp.armij XII:6.

GOD-Ir, elke stad moet een, hebben, Gods Woord XXIV:11,2; Frag.XXXII:10.

GOD of GODIN te zijn, betekent de elementen te leren kennen en ze te beheersen, Osir.III:7.

GOD of HEER of JEHOVIH, u bent nu een geest; zeg mij, is daar een of andere,  
5e Bk.v.d.5 Hn.VII:8 t/m 10.

GOD, sub- of onder-, uw plichten maken u zowel Heer als, Frag.VIII:21 t/m 23; Frag.VIII:8.

GODEN, uit oude tijden, van miljoenen jaren geleden spoedden zich voort met ontzagwekkende  
majesteit, Cp.armij XIII:1.

GODEN en GODINNEN, de eersten die tot, worden, Seth.XIII:2.  
macht en wijsheid van, Ah'Shong IX:12 t/m 14.  
ervaring van, Aph XVI:13.  
ervan bewust de ene persoon niet méér liefde toe te kennen dan de andere, 1e Bk.v.God IV:28.

GODEN en GODINNEN houden hun gedachten een dag lang vast, en geen afleidende gedachte komt  
ertussen, Cp.armij VIII:8.  
uit etherea, toegesproken door Jehovih, Es I:2.  
naar de aarde gezonden om te voorzien voor het Kosmon Tijdperk, Es II.  
gaan als vrijwilligers voor 400 jaar lang naar de aarde, Es III:1 t/m 14.

GODEN en HEREN, Jehovih zei: Mijn, worden Mijn Zonen genoemd, Jehovih VII:34;  
Thor III:7.

GODEN en HEREN (valse), hoe zij ontstaan, Goddel.V:11.

GODEN en HEREN en VERLOSSERS, ik (God) ben niet gekomen om ze op te richten, maar om ze  
allemaal af te schaffen bij de stervelingen, Oord.III:7.  
het vestigen van, onder geen voorwaarde toestaan in deze hemel of op dit deel van de aarde (centraal

gedeelte van Noord-Amerika en de hemelen erboven), Frag.XXIV:29 t/m 31.  
Ik (Jehovih) zal hen bewijzen dat in dit land alle, zullen zijn uitgeworpen, en dat de stervelingen vereerders van de Grote Geest zullen worden, Frag.XX:2 t/m 5.  
Zie ook: Seth.XI:5 t/m 12; Eskra LX:33 t/m 35 en 39; Es XII:14,23; Es XIII:47; Oord.I:4.

GODEN, sub- of onder- van Ahura, Goddel.XII:8 t/m 31; Goddel.XIV:15 t/m 21;  
Goddel.XV:19.  
in de tijd van Sue, Sue II:31 t/m 35.

GODSLASTERAAR, God zegt wie een, is, Oord.III:9 t/m 15; Oord.III:21 t/m 23.

GODS WOORD, de Zarathoestrische wet, de l'hua'Mazdische wet, Gods Woord VIII:1.

GODS WOORDEN, de woorden die Po sprak, werden genoemd, 1e Bk.v.God IV:14.

GOED, toon mij iemand die zo, is als hij denkt te zijn, Apol.V:16.  
bij Ormazd zijn alle dingen, Gods Woord VIII:7.  
Ik (Jehovih) laat het kwade niet triomferen over het, anders dan voor korte perioden,  
Lika IX:2,3.  
het, te zoeken dat zich in alle mannen en vrouwen bevindt, Lika XVIII:25.  
kwaad met, te vergelden; genoeg te schenken aan degenen die pijn veroorzaken,  
Eskra XXVII:18.  
geef het, terug voor het kwade en heb medelijden met hen die zondigen, Eskra XLIV:9,10.

GOED(te)DOEN, ja, is een aangename filosofie, en daar eindigt zijn streven,  
Gods Woord XIII:5.  
met al je kracht, wie weet wat dat betekent? Oorl.XXXII:14.  
Mij dienen bestaat niet alleen uit gebeden, of uit riten en ceremoniën, maar in het uitstrekken van de hand om naar beste vermogen, aan anderen, Lika XIX:20.  
u zult, aan anderen met al uw wijsheid en kracht, al de dagen van uw leven,  
Saphah,Hi'dang:41.  
Zarathoestra zei, dat het hoogste van alle goed was, en goed te zijn,  
Saphah,gesch.v.d.Faithists:15; Eskra LVIII:20.  
u ertoe te brengen, aan anderen, ongeacht uw eigen voordeel, Disc.III:13.  
hij die ernaar streeft om, op eigen houtje, kan zich vergissen wat betreft een hoogste goed, Disc.XI:8.

GOED(te)DOEN, de mens vroeg, is dit dan niet de beste handelwijze, mijzelf geheel te wijden aan, Es antwoordde: Wie zal u vertellen wat, is? Weet u het? Ben V:19,20.  
Sakaya vertelt wat het is om, Eskra XXVII:10 t/m 14; 1e Bk.v.God XXII:9.

GOEDE WERKEN, de mens behoort uiteindelijk het licht te bezitten om, als aangeboren, van zijn kindsheid af aan, te doen, 5e Bk.v.d.5 Hn.IV:15.  
wie kent de betekenis van deze woorden? Arc v.Bon XII:15,16; Aph VIII:28; Lika XII:13,14.  
de Zarathoestrische religie, hetgeen is, dat, de enige redding zijn, Eskra XXV:14.

GOEDHEID en GOEDE WERKEN, maar wat betekenen, Ben II:34 en III:1,2.

GOUDEN LICHT, hetgeen in de hemel als eerste van alle kleuren geldt, Aph XV:15.

GOUDGEEL, het licht was, de meest heilige en stralende kleur, Frag.XV:4.

GOUVERNEURS (regenten), aangesteld door Sethantes, Seth.V:13,14; Seth.VI:1 t/m 5.  
over de provincies in Jaffeth, aangesteld door Te-in, Oorl.XXXIII:20.

GRADEN, de verantwoordelijkheid van, verklaard, Cp.armij IV:4,5.  
degenen boven en degenen beneden graad vijftig, Oorl.XXX:9.  
zoals gegeven en besproken door God, Oord.VI:1 t/m XI:22. Oord.XII:25 t/m 27.

GRAVITATIE (zwaartekracht) aantrekking van; de stervelingen zijn onjuist onderwezen hierover, Ben VI:13; Kosm.I:7,14; Kosm.I:27; Kosm.I:35; Kosm.I:45.

GRIEKENLAND, de orakels die, vernietigden, Disc.VIII:10.

GRIEKSE GODEN komen uit Chine'ya, Eskra XL:3; Eskra XLI:14; Eskra XLV:10.  
stuurde ik (Thoth) niet al de, naar de hel? Es VI:8.

GROEI, voor hen die erin zijn geslaagd om Goden te worden, is er ongedwongen, in eeuwigheid, Apol V:17.  
alle, hangt af van oefening en arbeid, Frag.XXXIX:8.

GRONDTOON, zonder een, kan een aantal instrumenten niet in harmonie op elkaar worden afgestemd, Frag.XXIV:9; Saphah,Emethachavah:9 t/m 14; Lofspr.Too:4; Arc v.Bon XII:14.  
de Ene Al Persoon moet altijd gelden als de, voor engelen en stervelingen, Cp.armij VI:6.

GROOTHEDEN, hoe zullen we, afmeten? Frag.XIX:7.

GROTE GEEST, tot wie niemand kan geraken, in geen eeuwigheid, Osir.VI:12.  
en dit was het eerste universele onderwijs van de, aan de stervelingen, behalve aan de l'hins, Osir.X:6.  
de naam van de, in het geheim en fluisterend uitgesproken, Osir.IX:13; Osir.X:6.

GROTE GEEST, zonder een woonplaats en een gestalte kan de, op de eerste plaats niet worden onderwezen aan engelen of stervelingen, Frag.XXIV:26 t/m 28.  
de, ongeëvenaard, Goddel.XI:3.

Ik zal alle Goden en Verlossers die uit een vrouw geboren zijn, weggagen; slechts de, zullen alle mensen aanbidden, 1e Bk.v.God XXVII:42.  
veranderd en verklaard in de gedaante van een man te zijn, met een woonplaats in het firmament van de hemel. Ze maakten de, tot een idool, Oorl.XV:21; Saphah,Ezra-bijbel:28.

GROTE GEEST, zij zullen begrijpen dat de, de Eeuwig Tegenwoordige, geen idool is in de gedaante van een man die op een troon zit, Eskra XL:15.  
voor de tijd dat Anuhasaj de namen Here God en De'yus vestigde, vereerde de mens Mij met de uitdrukking, Lika, ondertitel afb.19; Lika XV:18; Saphah,M'hak:9.

GROTE KENNIS (geleerdheid), is het niet verstandiger dat men werkt om zijn medemensen op te heffen uit ellende en duisternis, dan te voldoen aan zijn persoonlijk verlangen naar, Gods Woord XIII:4.

staat niet alleen in boeken; hij die heeft geleerd te harmoniëren met Jehovih, bezit, Arc v.Bon XII:4.

ik beheers wel duizend boeken en sta bekend als een man van, 1e Bk.v.God III:27.

En hun, en de namen van hun mannen met, zullen verdwijnen en door niemand op de aarde herinnerd worden, Lika IV:7; 5e Bk.v.d.5 Hn.VI:12; Goddel.XVIII:23;  
1e Bk.v.God VIII:9,11; Oorl.L:24; Arc v.Bon VI:13.

GROTE KENNIS (geleerdheid), want waaruit bestaat, anders dan te weten hoe men verstandig moet leven? Arc v.Bon VII:10; Osir.VII:3.  
verwerven, die van toepassing is op de verrijzenis van uw ziel in het begrijpen van de werken van de Almachtige, hier is wijsheid, Ben X:1,2.  
wat heeft, ontdekt dat van waarde is? Ben VI:8.

GROTE SLANG of zonnestelsel, Kosm.I:33; Saphah,Semoïn:58;  
Zie afb. 46, 47 in Kosm.  
er zal een tijd komen dat de vortex van de zon rond van vorm zal worden, en het lichaam van de, zal worden opgerold, ondertitel afb. 40 in Kosm.

GROTE WIJSHEID kan niet in een dag worden verkregen, Disc.V:12.

GUATAMA (Amerika)(Thouri), hetgeen betekent: de samenkomst van de naties en de dageraad van Kosmon, Seth.XI:2 t/m 11; 1e Bk.v.d.5 Hn.I:48,53; Aph XIV:5.  
de twee grote westelijke landen, Noord- en Zuid-, Frag.VIII:5.  
u (God) moet de stervelingen inspireren om vanuit het oosten daarheen te gaan en (het) te zoeken, Eskra LX:33,34.

## H

HAB-BAK, zie Che-muts, Frag.XXXVIII:10,12.

HADA, de tussenliggende wereld, de lagere hemelen, Eskra IV:3; Oorl.LIII:3.

HALFBLOEDEN, zij geloven niets; zij geloven alles, Osir.VIII:10,11.

HA'JAH, een etheriër, tweede God van de aarde, Seth.V:18 t/m 29.

HAGAR, de dienstmaagd van Saraï, Abrahams vrouw, 1e Bk.v.God XI:5 t/m 18;  
1e Bk.v.God XIII:19.

HAM, door de Heer gegeven naam aan een van de l'hin-vloten na de grote overstroming,  
1e Bk.v.d.5 Hn.I:48; Aph VII:4 t/m 11.  
hetzelfde als Egypte en Afrika tot op deze dag, 1e Bk.v.d.5 Hn.I:60; 1e Bk.v.God VIII:3.

HAN, gevestigd (in Chine'ya) hetgeen de eerste, -dynastie werd genoemd, 1e Bk.v.God II:15; 1e Bk.v.God II:24; 1e Bk.v.God VII:4.

HAOMA, Gods Woord XI:7; Gods Woord XIX:26.  
sap, melk, hetgeen wordt ontvangen. Zoals melk de stoffelijke mens voedt, zo voedt, de geest,  
Saphah,Veda's:26; Saphah,Veda's:48.

HAPACHA, God van de westenwind, Frag.VII:6 t/m 8; Frag.XVIII:2; Frag.XXII, XXIII; Frag.XXVI:13 t/m 16.

HAPSENDI, Loeeamongs hemelse hoofdstad, Eskra XIII:9,10; Eskra XLI:22;  
Eskra XLIX:2 t/m 5.

HARAITI, een atmosferische hemel, gesticht door Fragapatti, Frag.IV:1.

HATELIJKE WOORDEN, de vreselijke kracht van, Frag.XXVI:3.

HATUAS (Constantijn), op Looeamongs bevel door Thoth beïnvloed om een leger op de been te brengen en Baäl uit Rome te verdrijven, Eskra XLVIII:11 t/m 13.  
lost de kwestie op voor wat betreft welke sterfelijke vertegenwoordiger gekozen zou moeten worden door het Concilie van Nicea: De Man, I-e-su, Eskra XLVIII:47 t/m 51.  
Zie ook onder Looeamong.

HEER, ik de, die eens een sterveling was, en mijn heilige engelen die in vroeger tijden uit de aarde waren ontsprongen, 2e Bk.v.d.5 Hn.I:3; Eskra IV:15.  
Osiris bepaalde: Elke stad en orakel moet u één, geven, Osir.X:7.  
een, heeft alleen gezag over de stervelingen, en over die ashars die hen dienen, Frag.VIII:18; Eskra IV:21.

HEER en GOD, die zij zullen aanbidden tot de komst van de volgende dageraad. Maar op die dag zal Ik komen en u en hen verlossen, en dan zal er geen, meer zijn op de aarde of in de hemelen daarvan, Lika XIX:15.

HEER GOD, een, heeft ten eerste gezag over de stervelingen, en ten tweede over de eerste hemel in zijn deel dat op de aarde rust, Frag.VIII:18.  
de taken en plichten van een, Oorl.I: 6 en II.  
de valse Anuhasaj (De'yus), de, die uit een vrouw was geboren, was de meest aanmatigende zoon die de aarde tot nog toe had voortgebracht, Oorl.XIX:8.  
voor hem, in de gelijkenis van een man, met een hoofd en benen en armen en de afmeting van een man, zittend op een troon; voor hem, de grote, zal ik mij altijd eerbiedig neerbuigen, Oorl.XVIII:13; Oorl.XII:8.  
Jehovih zei: De tijd zal komen dat de engelen en stervelingen waarlijk zullen weten dat de, een valse God is, en een opschepperige overweldiger, Oorl.XXI:11.

HEER GOD, dat de allerhoogste hemel Hored was, waar de, in grote heerlijkheid op zijn troon zat. En om hem heen bevonden zich duizenden miljoenen engelen die de eeuwige vrede hadden verkregen, en die niets anders hoefden te doen dan voor eeuwig te buigen en lofliederen te zingen voor hun God, Oorl.XXII:10; Oorl.XXX:3.  
Zij hebben de, tot de Schepper gemaakt, en hem opgericht als een man op een troon, om hem te aanbidden, Oorl.LV:7.  
de wetten van de, Oorl.XV:3 t/m 17; Ben VIII:20; Lika, afb.19 ondertitel;  
Saphah,Ezra-bijbel:28.  
Zie onder Anuhasaj.

HEERLIJKHEID (plaats), zoals de stervelingen op aarde legerplaatsen hebben, zo was de, van Vishnu, Goddel.XII:29,30.

HEERLIJKHEID van JEHOVIH, Disc.XII:3.

HEILIGE ELVEN, God en zijn Heren zitten in de Raad van Div, die Mijn, vormen, Oorl.I:4.  
de afgevaardigde Heren zullen bekendstaan als de, Eskra V: 6 t/m 9; Eskra VI:3; Es XI:3,10.

HEILIGE GEEST, betekenis en oorsprong van de uitdrukking, Eskra XVIII; Eskra LVII:3; Arc v.Bon XX:16.

HEILIGE GEEST, de, was het werk van Looeamong, Eskra XLVIII:55,56.  
Zie de Federatie van de,.

HEILIGE GEEST, Zoon van de, Eskra XIII:10.

HELDERE DAG en bewolkte dag, Kosm.IV:15.

HELESTE, zo genoemd door Fragapatti, Frag.VIII:4; ook Oorl.LII; Cp.armij V:29.

HELESTIËRS, waren rijk aan landbouw en woonden in vrede, Oorl.XXI:6.  
zoals Gir-ak-shi hen aantrof, Frag.XXXIX:3,4.  
zoals Ahura hen aantrof, Goddel.XI:11.

HELLEN; KNOPEN; CHAOS. Hoe tot stand gebracht en met welk materiaal,  
Jehovih VIII:4 t/m 8; Seth.III:36.

Zie Thor I:15,16; Gods Woord XII:25; Frag.X:1 t/m 9; Frag.XI:4 t/m 8;  
Gods Woord XXV:28; Frag.XXVII:6.

Een knoop bestaat uit een massa van miljoenen en miljoenen in paniek geraakte geesten, en ze overvallen hun hoofdman of leider, die machteloos wordt in hun greep en heel snel wordt ingekapseld in het midden van de knoop, Frag.XXVIII:9,12 t/m 15; Osir.V:12;  
Frag.XXXVII:5,12 en 14; Frag.XXXVII:29; Frag.XXXVIII:1; Goddel.XVIII:14 t/m 22; Oorl.XLVII:4 en opm. 42 aan het eind.

Ahura in de hel, Goddel.XVII:2 t/m 6; idem 15,16; Lika XII:20,21.

Anuhasaj in de hel geworpen, Oorl.XLI:11,12.

Osiris, Te-in en Sudga in de hel geworpen, Oorl.LIV:16 t/m 22.

Zie Lika XIV:3 t/m 7; Lika XV:2 t/m 5; Lika XXIII:15; Eskra XXI:14,15;  
Oord.XXXII:9 t/m 11.

HEMEL, hebben ze iets te doen in de, Osir.VII; Lika III:3 t/m 13.  
en wat betreft de, waarheen u zou willen opstijgen na de dood, Gods Woord XXX:21.  
wat is de, voor vele stervelingen en engelen, Cp.armij II:1 t/m 4.  
waar is de, Saphah,M'hak:28,29.

HEMELEN van de AARDE, of de lagere, die met de aarde zullen meereizen, Jehovih VII: 8.  
Zie ook: Jehovih VII:33; Jehovih VIII:16; Seth.I:7; Seth.III:1; Seth.III:34; Seth.IV:1;  
1e Bk.v.d.1e Hn.I:1; Lika XI:3 t/m 7.

HEMELEN, SUBJECTIEVE, hoe tot stand gebracht, Frag.XXI:16.

HEMELSE VADER, hij kent zijn, hij ziet Hem in de bloemen; in de wolken en in de zonneschijn; in de vruchten en gewassen; in de dieren op het veld, en in ieder kruipend ding,  
Arc v.Bon XXVIII:25.

HERDERKONINGEN, leven van geitenmelk. 5e Bk.v.d.5 Hn.III:19 t/m 24.

het voornaamste van alles in de filosofie van Osiris waren de, 5e Bk.v.d.5 Hn.VI:35.

de Listiërs, iedere man een koning en iedere vrouw een koningin, Gods Woord VI:5.

de Grote Geest noemde hen, Oorl.XXI:3,4.

de, migreerden in grote aantallen naar Egypte, Oorl.XLVIII:8.

werden door Thothma uit Egypte verdreven, Oorl.XLIX:1,2.

HEREN, en God zal hoofden benoemen, die onder hen staan, en zij zullen omlaag gaan en bij de stervelingen op de aarde wonen en zij zullen, worden genoemd, want zij zijn de Goden van het land,

Jehovih VII:13,14; Seth.I:34.

want voor zover ik (de Heer) door de Vader werd verheven, zo bent u allen op uw beurt in afwachting in de hemelen daarboven om, te worden, 1e Bk.v.d.5 Hn.I:1 t/m 6;  
3e Bk.v.d.5 Hn.II:9,10; 3e Bk.v.d.5 Hn.III:1.

HEREN, God zei: In de steden en op het platteland heb ik talloze, en zij kennen de niveaus en graden van hun mensen, hun bezigheden, hun streven, hun arbeid, hun gedrag, privé en in het openbaar, Oord.XXV:1,2.

HEREN en GODEN, engelen ertoe te bewegen zich te ontwikkelen door aan te pakken met hun eigen handen, en door het oefenen van hun talenten; dat is het werk van, Thor III:5.

HERE uw GOD de, Koning Saul veranderde de woorden van de geboden (van Mozes) in de, Saphah,Ezra-bijbel:28.

HIEU WEE, die ouder was dan de rode ster (de aarde), en die vele stoffelijke werelden geschapen had zien worden; hun baan had zien gaan, en daarna had zien verdwijnen, Ah'Shong I:12.

HINDOE-GESCHRIFTEN, zie onder bijbel.

HIROM, een hemel die werd gesticht door E'chad onder Fragapatti, Frag.XXXVII:5.

HI'ROM (kardinaalshoed), Frag.XXXVII:26; Frag.XXXVIII:8 t/m 12.

HITTE (warmte), komt niet van de zon naar de aarde, Kosm.I:26.  
is opgeslagen vortex'ya die vrijkomt, Kosm.I:34 t/m 44.  
de manier van produceren, Kosm.III.  
de, van een planeet wordt niet beheerst door zijn afstand tot de zon, Kosm.VI:1 t/m 5.

HI'YA'TSEING, volgde Asha op als koning van Oas, Gods Woord XVI:5 t/m 8.  
beveelt dat Asha ter dood moet worden gebracht, Gods Woord XVI:9 t/m 11.  
zijn gesprek met Asha, Gods Woord XVI:22 t/m 29.

HOAB aangesteld als God van de aarde en haar hemelen gedurende 200 jaar, Frag.XV:16,17;  
Frag.VI:8.  
voert het woord en zegt, Frag.XVI:11 t/m 24.  
en Athrava met hun scharen maken een knoop los, Frag.XXVII:7,8; Frag.XXVIII;XXIX.  
Jehovih's woorden tot, Frag.XLI:11 t/m 20.  
spreekt op bevel van Jehovih, in Zijn naam, Frag.XLI:20 t/m 26.

HOCHEDOWA, betekent: gelukkige jachtvelden, Frag.XIX:24 t/m 26.  
bezocht door Fragapatti. Beschrijving van, Frag.XXI:1 t/m 19.

HOG (de zoon van Brahma en Yutiv), verwekt in ongeloof, ziet het licht niet en hoort de stem niet, en verklaart dat deze dingen niet redelijk zijn en niet kunnen bestaan,  
1e Bk.v.God XV:10 t/m XVI:10.  
kan de engel niet zien, en redeneert met de stem, 1e Bk.v.God XVII:5 t/m 23;  
1e Bk.v.God XVIII:5 t/m 15.  
geeft toe dat de geest het lichaam overleeft, (Cp.armij XIII:11),  
maar wat de Al Persoon betreft, dat kan hij niet begrijpen, 1e Bk.v.God XXIII:9 t/m 12.



HOGER, zij die Jehovih negeerden en niets, dan zichzelf hadden, kwamen slechts tegen zichzelf in opstand, Aph X:14.

HOLENMENSEN (holbewoners), waren bruin en zwart, ze werden 200 en zelfs 400 jaar oud, 16 Cycl.I:22.

hadden lange armen en een gebogen rug en ze werden Druks genoemd, 1e Bk.v.d.5 Hn.I:75.  
hadden niet het licht van de hemel in zich, 2e Bk.v.d.5 Hn.I:15 t/m 17.  
de greep van hun handen kon het been van een paard breken, Oorl.XXI:7 t/m 9.

HOND, alsof u zou kunnen zeggen tegen het beest op het veld of tegen de, het meest schrandere dier: Jehovih! Jehovih! Insp.X:10.

HO'JOSS, door Anuhasaj aangenomen naam, geschikt voor de klanken in het Panisch, Oorl.XLI:6;  
Arc v.Bon XXIX:11.  
(Panisch) een man-god. Een God van de lagere hemelen, Saphah,Semoi:89.

HOODAS, de bruine holengravers, Oorl.XXI:9.

HOOGSTE, er is niets hoger dan de mens, en zij zeiden van zichzelf: Ik ben de, Aph V:5.

HOOGSTE en BESTE MENS, zal geen liefde en tederheid kennen zonder een les in de diepste ellende te hebben meegemaakt, Frag.IV:12.

HOOGSTE en BESTE VOLDOENING, te weten dat men het hoogste heeft gedaan dat in zijn macht ligt, dat is de, Eskra XXVI:15.

HOOGSTE LICHT, hij die zijn, volgt van dag tot dag, groot is zijn heerlijkheid; en wat hij ook verliest, zal hij duizendvoudig terugwinnen, Oorl.XIII:16.  
overweeg eerst of u Hem het beste kunt dienen door dit of dat te doen en dan uw, te volgen, en u zult u niet vergissen, Arc v.Bon XXIX:5; Disc.V:1.  
wees getrouw aan uw eigen, 2e Bk.v.d.1e Hn.I:20; Oord.XXXV:22.

HOOGSTE VORM van LEVEN, de geest van de mens is de mens; te leven voor de groei van de geest, dat is de, Eskra XXXV:12.

HOOGSTE OORZAAK die alle waarneming te boven gaat; door de Ouden Jehovih genoemd, Aph XII:6.

HOOGSTE van alle VOLKEN, welk volk ook, dat in grote aantallen kan samenwonen op het kleinste stuk grond, en toch vrede en overvloed kent, zo'n volk is het, Eskra XXVI:33.

HUIS (familie) GEESTEN, Aph XII:8; Aph XIII:2,5 en 6; Apol V:15; Osir.IX:2,11; Osir.X; Frag.XXXVII:3; Oorl.LIV:18; Saphah,M'hak:32,33.

HURA (geluk), een entiteit. Een voormalig mens. Indien iemand naar, streeft zal het in hem groeien, maar niet voordat hij ernaar streeft, Saphah,Veda's:63,64.

HUREN, u zult noch, noch gehuurd worden, 1e Bk.v.God VI:7; Jeh.Kon.XXIII:23.

HUWELIJK, niet hij alleen kan niet te niet doen wat werd verenigd, maar ook zij beiden niet; want Ik (Jehovih) maak ook deel uit van de overeenkomst, Osir.VI:27.  
de volheid van aardse kennis vereist een, maar toch blijft de geest na de dood gedurende zes

generaties aan zijn nakomelingen gebonden, 1e Bk.v.God IV:25.  
God spreekt erover, Oord.XIV.  
iedere man of vrouw staan wij slechts één, toe (in Shalam), Jeh.Kon.XII:8 t/m 10.

HUWELIJKSRITEN, de Divan-wetten met betrekking tot, Goddel.II:13,14;  
Goddel.VIII:14,15.

HYPOCRISIE (huichelarij), niet in praktijk brengen waarvan men overtuigd is,  
Eskra XXX:19.  
preekt wat hij niet in praktijk brengt, Lika XXI:23; Lika XXII:54.

## I

IBIS, Oibe, oorsprong van het woord, Frag.XXVIII:25; Oorl.XXIII:3 en opm.14 na Oorl.

IDEAAL, het Allerhoogste, Lika VIII:16; Disc.VII:2.

IDEEËN (gedachten), wij openen onze mond en spreken, maar waar komen onze, vandaan? Eskra  
XXXVI:66 t/m 68.  
ook weet de filosoof niet of zijn, van Jehovih of van de geesten der doden kwamen,  
Oord.II:23; Arc v.Bon XXIV:20 t/m 23.

IDOOL (afgod), wat ook aanbeden wordt en een begrijpbare vorm of afbeelding bezit, is een,  
Goddel.XI:5; 1e Bk.v.d.1e Hn.II:14 t/m 17 en 22 t/m 24.

I-E-SU (Y-e-shuah), hetgeen betekent: zonder kwaad, Ah'Shong II:11; Ah'Shong VIII:5.  
wanneer de mens erin slaagt om één te worden met het Al Licht, is hij een,  
Arc v.Bon II:5 t/m 7.

dit kind (Zarathoestra) heeft geen geslacht! Hij is een Yeshuah (i-e-su), een geboorte zonder  
hartstocht, Gods Woord II:7.

I'su (Panisch), iemand die zonder sekse is geboren, Saphah,Semoin:34 en opm. 4 na Lofspr.  
Zie, uw zoon Ka'yu is op de grens van K'te'sune, Eskra XXXI:2 en opm. 9 na Eskra.  
Hatuas zei: Al de wetgevers die door de Goden werden uitverkoren, waren, Eskra XLVIII:50.

I'HINS, geboren uit A'su en de engelen, die stoffelijke lichamen hadden aangenomen,  
Jehovih VI:13 t/m 20.

(Abel) het tweede ras, geschikt om geestelijke dingen te leren, 1e Bk.v.d.1e Hn.I:4;  
16 Cycl.I:22; 16 Cycl.III:22.

waren wit en geel (opm.14 na 5e Bk.v.d.5 Hn.), klein en slank, 1e Bk.v.d.1e Hn.II:4;  
16 Cycl.I:24.

I'HINS, noem hen het heilige volk, 1e Bk.v.d.1e Hn.III; Ah'Shong V:5;  
1e Bk.v.d.5 Hn.II:12 t/m 20; Gods Woord XVIII:20; 16 Cycl.I:27; 16 Cycl.II:2.

genoemd, omdat zij de vrucht van zowel de hemel als de aarde waren,  
2e Bk.v.d.5 Hn.I:2 t/m 8.

laat de, heuvels en ommuurde steden bouwen, met ladders om binnen te gaan,  
1e Bk.v.d.1e Hn.III:4 t/m 7; 1e Bk.v.d.5 Hn.II:10.

Zie afb.4,5 in Ah'Shong.

voor de grote overstroming werd de, opgedragen om schepen te bouwen, 16 Cycl.III:19;

1e Bk.v.d.5 Hn.I:35 t/m 41.

l'HINS, zullen van de aarde verdwijnen, 2e Bk.v.d.5 Hn.I:22,23; Thor I:19.  
zullen zijn als een voorbeeld van geweldloosheid, 2e Bk.v.d.5 Hn.I:26,27.  
woonden in zowel de warme als de koude landen, 2e Bk.v.d.5 Hn.III:2; 5e Bk.v.d.5 Hn.II:3.  
het grootste van alle mensen, de mensen met kennis, 3e Bk.v.d.5 Hn.I:14 t/m 17.  
de, van Ham bestonden uit alle kleuren; zwart, wit, geel, koperkleurig, rood en bruin, met platte nagels  
en korte armen, met lang haar, 5e Bk.v.d.5 Hn.III:4,5.  
de, van Guatama bereikten de oceaan in het oosten niet, 5e Bk.v.d.5 Hn.III:12 en opm.14 na 5e  
Bk.v.d.5 Hn.

l'HINS, zonder kwaad bewaarde ik (God) het l'hin-ras, 5e Bk.v.d.5 Hn.IV;  
5e Bk.v.d.5 Hn.I:14.  
gespaard van het continent Pan (Whaga), na de grote overstroming, 4e Bk.v.d.5 Hn.V.  
het licht en de kennis die bij de, waren geweest, gingen over op de Ghans,  
5e Bk.v.d.5 Hn.VI:1.  
door Jehovih op heel de wereld gespaard als een verstrooid volk, zelfs nadat zij als ras raakten  
uitgestorven, 5e Bk.v.d.5 Hn.V:6.  
bezaten niets; zij werden niet gemolesteerd, Gods Woord II:1.  
geen, meer op de aarde, in Heleste, Frag.XXXIX:1; Frag.XXXVIII:7.  
de, die de oorspronkelijke Faithists waren, Goddel.XI:13; Frag.XXXVII:17 t/m 23.  
einde van de, in Shem, met de komst van Brahma, 1e Bk.v.God XIV:11.  
Zie 5e Bk.v.d.5 Hn.:5.  
de heuvels en boomtempels van de, Oorl.XIX:2; 1e Bk.v.God XXIV:3 t/m 7.

l'HINS, de, die van Jehovih hadden geleerd om zelfs de grote reptielen en wilde leeuwen en tijgers te  
betoveren, om hun vrienden en vereerders te worden, Oorl.XXI:3.  
de duisternis die noodzakelijk is voor de aarde, zal te veel zijn voor de, en zij zullen niet langer op de  
aarde wonen, Lika IX:13 t/m 15.

IHUANS, waren de halfbloeden van de Druks en de l'hins; zij waren rood als koper, langer en sterker  
dan enig ander volk op de wereld, 1e Bk.v.d.1e Hn.III:24; 1e Bk.v.d.1e Hn.IV:5,7.  
Zie afb.4,5 in Ah'Shong.  
de, gehoorzaamden Mijn woorden niet, en zij zijn verdwenen van het aardoppervlak,  
16 Cycl.I:23.  
weer werden, voortgebracht, koperkleurig, sterk en levendig en vlug, 16 Cycl.I:26,27.

IHUANS, een nieuw ras op de aarde geboren, genaamd, koperkleurig en in staat tot spreken, 2e  
Bk.v.d.5 Hn.I:18,19.  
begonnen vleeseters te worden, 2e Bk.v.d.5 Hn.II:24.  
droegen slechts een lendendoek en verspreidden zich snel over de aarde, en werden machtig in vele  
landen, 2e Bk.v.d.5 Hn.III.  
hadden allerlei vormen en afmetingen, en waren van alle graden en verstand, zelfs zo gering als de  
onwetendheid van een dier, 3e Bk.v.d.5 Hn.I:18, 26 t/m 28.  
de Heer zei: Nu zal ik profeten temidden van de, verwekken, 3e Bk.v.d.5 Hn.I:23.  
het langarmige en kortbenige ras, 3e Bk.v.d.5 Hn.II:8.

IHUANS, in de tijd van Apollo waren de, de vleesetende mensen het eerst in staat de stem van uw  
Heer met begrip te horen, 3e Bk.v.d.5 Hn.III:11.  
zeer onstuimig en wild zijn de, die langs de weg in de wildernis wonen. Zij eten het vlees van mens en  
dier, 4e Bk.v.d.5 Hn.II:16.  
werden geboren met het vermogen tot eeuwig leven, maar ze vermengden zich met Druks en

brachten nakomelingen voort die niet in staat waren om voor zichzelf te zorgen in de hemel, 4e Bk.v.d.5 Hn.IV:3,4.

de, waren de stichters van Par'si'e, 5e Bk.v.d.5 Hn.III:14.

de, zijn alle energie kwijtgeraakt, en zijn afhankelijk van geesten voor informatie, Osir.IX:2,3.

IHUANS, Samati, de hoge God van de hemel, de meester van de, Gods Woord I:3;  
Gods Woord XII:1.

de eerste stammen van, in Guatemala na de grote overstroming, 1e Bk.v.God XXIV:8,9.

Ik zal één ras van, op de aarde overlaten in Guatemala, namelijk tot aan Kosmon, Oorl.XXI:11.

I'HUA'MAZDA, de God (Samati) die Zarathoestra inspireerde, Gods Woord II:6,7;

Gods Woord VII:13.

wanneer Ik (Jehovih) Mijn gedachten in woorden vorm geef, zie, dan ben Ik, Goddel.II:6;

Gods Woord XIV:4.

I'HUA'MAZDISCHE WET, de school der kennis, onderhouden door God en zijn Heren, voor het onderwijs aan stervelingen en engelen, Goddel.I:24 t/m 26, 29 en 30;

Gods Woord X:10.

IK BEN, de, Jehovih I:2; Seth.I:28; Arc v.Bon XV:30.

Arc v.Bon XXXI:11; Kosm.IV:19,20.

Saphah,Ezra-bijbel:6 t/m 8; Saphah,Ezra-bijbel:26.

Saphah,gesch.v.d.Faithists:1 t/m 5; Eskra XLVIII:54.

Oord.XXIX:1,8; Oord.XXXIX:24.

ILLAEM, gesticht door de eerste uitzwerm van Shalam, Jeh.Kon.XX:1 t/m 5.

INCARNEREN, Jehovih zei: Was Ik zwakker geworden sinds de tijd van Mozes, dat Ik Mijzelf moest, om Mij door de mensen te doen begrijpen? Eskra XLVIII:57.

INDIVIDU, het dier, de gestalte, de persoon, die het, wordt genoemd, Gods Woord X:5.

alleen Jehovih kan een, scheppen, Eskra IV:9,12,14.

INENTING of VACCINATIE, de, van levend weefsel met vergif om het tegen vergif te beschermen, is gebruikmaken van de strijdbijl van Satan, Kosm.VIII:15.

INGEWIJDEN, hoe kiest uw God zijn, Disc.VII:22 t/m 36.

INNEMEN, ik bracht vergif van rottend vlees en liet het u, met de adem van uw mond. U zult bloed ophoesten en smerig ruikend bederf, Gods Woord XVIII:22.

INQUA, Fragapatti schonk hem voor altijd aan de Goden en Heren van de aarde, Frag.XLIII:21 en 22.

geschonken door een God van de aarde aan zijn opvolger, Cp.armij XIII:23.

geschonken door Osiris (de valse) aan Hermes, Oorl.XXIII:4.

(Panisch), een ding in een ding, Saphah,Semoin:33.

INQUA'S, de metgezellen van Zarathoestra waren, getiteld, Gods Woord XIX:4.

INQUISITIE, slachtoffers van de, komen voor God's troon, Es IX:19,20; Es XII.

het leger van de, een beschermende schare van de zeven leiders (Paine, Jefferson, Adams, Franklin, Carroll, Hancock en Washington) van de opstand in Guatemala, Es XIII:5;

Es XIII:24,25.

de engelen van de, komen bijeen voor God en de stem van Jehovih spreekt hen toe,

Es XIII:34 t/m 41.

het leger van de, gaat een tijdlang van de aarde weg, maar ze moeten terugkomen eer er 100 jaar voorbij zijn, om de mensen te bevrijden van de doctrines en belijdenissen van de Ouden,

Es XIII:42 t/m 47.

INSPANNING, al wie voelt dat hij geen behoefte heeft aan, groeit niet in de geest, Ben IV:19.

de Grote Geest maakt dat de mens zich inspant; door, groeit hij in wijsheid en kracht, Ah'Shong IV:9.

beter is het beproeven en, te wensen, dan gemak en genoegens, Arc v.Bon VIII:8.

INSPIRATIE, elk levend schepsel beweeg en bestuur Ik door Mijn, op hem, Insp.VII:6,7;

Insp.VII:18,20; Insp.XII:31 t/m 35.

INSPIRATIE, komt minder door boeken, Disc.V:11.

INSTINCT, abusievelijk zo genoemd, is het vermogen om zich te richten op de positieve en negatieve vortexya, Kosm.IX:8; 2e Bk.v.d.1e Hn.I:18.

Ik gaf geen, aan enig schepsel onder de zon. Door Mijn tegenwoordigheid doen zij zoals zij doen,

Insp.X:17,21.

IPSEOGEE, de plaats van, bestuurd door Hapacha, Frag.XIX:1.

ISAAH, een van de hoofdgeneraals van Te-in, Oorl.XLV:2 en opm.37 na Oorl.; Oorl.LII:5.

ISMAËL, de zoon van Hagar, 1e Bk.v.God XI:5 t/m 18; idem:27; 1e Bk.v.God XIII:19.

ISIS, een idool (afgodsbeeld), bevolen door de valse Osiris, Oorl.XLVII:9; afb. 93 in Saphah.

ITURA (Ahura), zaait kwaad in Guatama, 1e Bk.v.God XXIV:24 t/m 26.

God van het kwaad, bewoner van de hel, 1e Bk.v.God XXVI:1 t/m 8,13.

hij noemde zich de Verlosser, het goddeloze monster, 1e Bk.v.God XVII:33.

de naam van een van de Drieënige Verlossers voor Guatama, Eskra XXXVIII:29; Oorl.LV:2;

Saphah,Semoin:54.

IZAÄK, de zoon van Abraham en zijn vrouw Saraï, 1e Bk.v.God XIII; 1e Bk.v.God XI:13.

## J

JAAR, vanaf de ene nieuwjaarsdag tot aan de volgende zal één, worden genoemd, Insp.XIV:6.

JAFFETH, de door de Heer gegeven naam aan een van de l'hin-vloten ten tijde van de grote overstroming, 1e Bk.v.d.5 Hn.I:48.

hetgeen ook Chine'ya (China) wordt genoemd tot op vandaag, 1e Bk.v.d.5 Hn.I:58.

de grenzen van, volgens Fragapatti, Frag.VIII:2; Cp.armij V:26.

het volk van, in de tijd dat De'yus Te-in er met een leger heen stuurde om het te onderwerpen, Oorl.XXIV:12 t/m 15.

het volk van, in de tijd dat Te-in het onderwierp voor zichzelf, Oorl.XLV.

JAH, de geschiedenis van zijn naam (Ha'jah) bestaat tot op vandaag onder de stervelingen, Seth.XIV:8.  
Ook: Oorl.XVI:32; Oorl.LII:5; Saphah,Veda's:16; Eskra XLV:10.

JAPAN, hetgeen betekent: overblijfsel van het continent Pan, 1e Bk.v.d.5 Hn.I:55 t/m 57; Cp.armij V:25.  
Aph geeft opdracht dat twee schepen van de I'hins (na de Vloed) naar het noorderlijke land gaan dat niet was verzonken, Aph VII:7,8; Goddel XVI:5; Goddel XVI:12,15,17.  
was Zah-Pan in de taal van Whaga, 1e Bk.v.d.5 Hn.I:55.  
de deur van, geopend in Kosmon, Oord.XXXIII:17,18.  
Zie 1e Bk.v.d.5 Hn.I:56.

JEHOVIH, wie kan het bereiken Hem te kennen? Jehovih I; Seth.VIII:11; Seth.XIX:26,27; Aph XII:6.  
Zijn teken, Zijn naam, in een cirkel van vuur, en het kruis, en het blad des levens, Seth.XIII:7; Jehovih I:7.  
hoe zal ik Uw grootheid bevatten, O, Apol.III:12.  
wie kan ertoe komen Uw wijsheid te kennen, O, Frag.XVI: 26 t/m 34; Frag.XXIV:26.  
die eeuwig tegenwoordig is en zich uitstrekt buiten elke begrenzing, onze Vader, Frag.XVII:8.

JEHOVIH, het Allerhoogste dat men zich kan voorstellen, wordt, genoemd, Frag.XXIII:14; Arc v.Bon XXIV:24; Eskra XXVIII:3.  
het Hoogste Ideaal, het Meest Volmaakte dat het verstand zich kan voorstellen - laat zodanig uw, zijn, Disc.VII:2.  
de manifestatie van kennis in de mens is, Ben, voorin.  
Zijn grootheid is onbegrijpelijk, Ben IV:3.  
Hij is de ziel van alle dingen; Hij spreekt tot de ziel, Arc v.Bon IX:19.  
door de bloemen op het veld druk Ik Mijzelf uit in kleuren en geuren; door de leeuw en de mastodont druk Ik Mijzelf uit in kracht en gulzigheid, Ah'Shong IX:19; Arc v.Bon XVII:16.  
is de Minst Geziene, maar Eeuwig Tegenwoordig als het wordt gevraagd, Frag.XXXIV:21.  
is LEVEN, BEWEGING, INDIVIDU, PERSOON, Eskra IV:9 t/m 15.

JEHOVIH, wie is, waar is, hoe is Zijn gedaante? Wat is Zijn afmeting? Is Hij een persoon? Waar kwam Zijn naam vandaan? Saphah,M'hak:8 t/m 23.  
duizenden miljoenen jaren zijn de werken van Mijn handen! Ik ga niet rond om water in wijn te veranderen, als een goochelaar, of te bewerken de doden op te wekken! Lofspr.E-O:2.  
hij die Mij niet kent, bewijst Mij niet; hij die Mij kent, kan Mij niet bewijzen. Uw Allerhoogste ben Ik, Arc v.Bon XII:2,3.  
Hem zult u nooit zien zoals u een mens of een engel ziet, maar u kunt Hem ook elke dag zien in de glorie van Zijn werken, Oord.XX:20.  
geen engel in de hemel is zo hoog of voldoende wijs om, te bevatten. Onderken dan, dat de twee, God en Jehovih, niet dezelfde zijn, Disc.I:6,14.

JEHOVIH, is gelijkwaardig aan het Allerhoogste Licht, de Al Kennis, Ben, voorin; Frag.XXIV:28; Saphah,Ezra-bijbel:3,10; Eskra III:2 en 3.  
ga, dienen door op te heffen wie er ook beneden je staat, Thor II:28.  
alle dingen behoren aan, Arc v.Bon IX:34; Lika XXI:31.  
denk eraan dat alle dingen van, zijn, Eskra XLIV:14.  
alle aanbidding en heerlijkheid, Disc.I:4; is voor het begrip van al het levende, Disc.I:12.  
het plan van Zijn werken, Disc.II:6.  
wijs in het zorgen voor vertroosting van de doden en de levenden, Disc.II:7.  
werd bewogen door de geest van, Disc.II:15.  
ons verbinden met, Disc.II:19.

verbonden zich plechtig met, Disc.II:21.

JEHOVIH, engelen van, Disc.II:24,25; Disc.II:30.  
in de naam van, Disc.II:29.  
zo verbonden wij ons met, Disc.III:2.  
want het gelijke bij het gelijke, Disc.III:3.  
de hemelen van, Disc.III:6.  
is heden net zo nabij, Disc.V:10.  
de heerlijkheid van, Disc.V:16.  
ze geloven in, Disc VII:20.

JEHOVIH, (van), niets behoort aan welk mens dan ook, want alle dingen zijn,  
1e Bk.v.God XII:14.  
begrijpen dat zij niets bezitten, en dat alle dingen, zijn, Oord.II:31.  
persoonlijk niets zullen bezitten of in eigendom hebben; want dat alle dingen, zijn, Oord.XXXVIII:21.  
alle dingen waren, en toevertrouwd aan de zorg van de kolonie, Jeh.Kon.(Shalam) XXIII:20.

JEZUS, ik wil naar, Es XVIII:6; Oord.I:13.  
van graad één zijn er honderden miljoenen engelen die op de aarde ronddwalen en roepen: Ik wil naar  
Brahma, ik wil naar Boeddha, ik wil naar, ik wil naar Christus, Oord.IV:14.

Jl'AY, een atmosferische wereld van de tweede graad van verdichting, Jehovih II:8.  
de etherische stromingen brengen, voort, Jehovih IV:2.  
en dit is hetgeen, wordt genoemd, Goddel.IX:2,3.  
de aarde in, afb.30 in Kosm.  
de gebieden van a'ji en, in het firmament, ondertitel bij afb.39 in Kosm.  
(Panisch) halflicht, Saphah,Semoin:57.

Jl'AY-MAALSTROMEN, Ah'Shong I:2,9.

Jl'AY-VELDEN, heb ik bepaald dat de aarde gedurende 3000 jaar door, gaat, Osir.XIII:6; Frag.II:2.  
-wouden, drie miljoen mijl in doorsnee, Lika VII:8; Lika I:1; Lika I:13.  
-moerassen, Aph II:9; Lika I:1.

Jl'NIQUIN-MOERAS, in etherea, afb.34 in Kosm.

Jl'YA, Ah'Shong VII:7; Ah'Shong IX:5.

JODEN (Israëlieten) die niemand aanbidden, geboren uit een vrouw, 1e Bk.v.God XXVII:42.  
Zie de geschiedenis van Mozes, Arc v.Bon XIII t/m XX.  
oorsprong van de naam Israëlieten (Iz-Zerl. De nakomelingen van deze twee stammen werden Izere  
of Israël genoemd, Saphah,Zerl), Arc v.Bon XV:30.  
Zie de grondslag van de Ezra-bijbel, Saphah.

JODEN, twee takken van de, de Levieten en de Oralieten, Eskra X:8 t/m 11.  
miljoenen Israëlieten vielen onder de macht van Baäl, Eskra XI:6 t/m 8.  
de grote meerderheid van de, waren vereerders van de Heer en God, en ze geloofden dat de Grote  
Geest alleen maar een grote man in de hemel was, Eskra XVII:5,6 en 12.  
Looeamong matigt zich aan degene te zijn die de wonderen voor de Israëlieten bewerkte, en hij  
inspireert Ezra om bewijzen voor zijn werk bijeen te brengen, Eskra XLI:27 t/m 31.  
ten tijde van Joshu, Eskra XLIV:29 t/m 34.  
op het Concilie van Nicea werden velen die het uiterlijk van, bezaten, over het geheel geweigerd,

Eskra XLVIII:28.

Gods boodschap tot de, Oord.V; ook Eskra XX:10; Eskra XLVIII:18; Es XX:35.

JONGEREN, de, zijn uw engelen die u door de Schepper zijn gegeven, en jullie zijn hun Goden, Eskra XXVI:6.

de, werden in scholen onderwezen over de kennis van zon, maan en sterren, en over alle dingen die op de aarde zijn en in de wateren daarvan (43.000 voor Kosmon), 16 Cycl.I:21.

ik (God) werk niet zozeer om de volwassenen te bekeren, maar voor het voorbereiden van de geest van de, Oord.XXXVIII:2.

het nieuwe bouwwerk zal van de, zijn, en niet van de volwassenen, Oord.XXXVIII:9,12; Oord.XXVIII:7.

JOSHU, een i-e-su uit Nazareth, Saphah, Ezra-bijbel:49 t/m 53.

een erfgenaam voor de stem van Jehovih, verwekt door de loo'is op bevel van God, Eskra XLII:11 t/m 17.

Mozes en Elia gaan naar hem toe, en hij ziet hen, Eskra XLIII:12 t/m 14.  
zijn doctrines en zijn sterven, Eskra XLIV.

JOSS, door Anuhasaj aangenomen naam om door het volk van Jaffeth te aanbidden, Oorl.XXIV:1. Zie ook opm. 16 na Oorl.

naderhand door Te-in aangenomen naam, Oorl.XXXVII:7; Lika VIII:13; Saphah, Semoin:89.

JUDAS of ZOO'DAS, Zarathoestra door, verraden, Gods Woord XXVII:9 t/m 13.

Zie ook: opm.48 na Gods Woord.

kwam om het leven in de kamer in de muur, Gods Woord XXIX:12.

de leeuwen aten het lichaam van, op, Gods Woord XXIX:17,18.

JUK, de mens zal niet langer onder het, en in het gareel worden voortgedreven, Oord.XXXV:22.

## K

KAAPSTANDER, gebruikt bij de bouw van de grote piramide, Oorl.XLIX:9,11 t/m 13.

het vinden van de kracht van de, voordat hij gemaakt wordt, Oorl.VII:10.

KABALACTES (een voormalige Heer van Jehovih), Drieënige God van Vind'yu en haar hemelen, neemt de tijd en legt een veilige grondslag, Eskra XXII.

die het land Vind'yu had geruïneerd, zei: Nu zal ik het puin opruimen en mijn eeuwige gebouw op de aarde oprichten, Eskra XXII:20 t/m 22.

herschrijft de heilige boeken, en de manier waarop, Eskra XXII:29 t/m 43.

het aantal mensen dat, had vernietigd, Eskra XXII:44.

vijf van zijn ondergoden komen in opstand, Eskra XXXIX:10 t/m 17.

neemt voor zichzelf de naam Boeddha aan, Eskra XXXIX:18,19 en 25.

KABALACTES, geeft Yima bevel om hem als de Boeddha op aarde te vestigen, en dat hij Sakaya was, en dat Sakaya was en is de Boeddha, zoon van de Drieëenheid, zoon van de Heilige Geest, Eskra XXXIX:20 t/m 28.

Boeddha (de valse) besluit tot de vernietiging van alle boeken en tabletten in het land Vin'dyu, Eskra XL:29 t/m 32.

krijgt de meeste boeddhisten te pakken als zij sterven, LI:20.

zijn hemelse plaats in de grootste opschudding bij het verschijnen van de airavagna van Litabakathrava, Es IV.



stuurt een pijlschip om te vernemen wat deze brutale God wil, Es IV:11 t/m 14.  
in de hel geworpen, door God uit de hel verlost en door Jehovih geoordeeld,  
Es XV, XVI, XVII.

KAÏN, Oorl.XXIX:21 t/m 29; Eskra XLVII:8.  
Zie onder Druk.

KANALEN, en de aanleg ervan, 1e Bk.v.God XXV:9,11 en 12; Oorl.XLVI:20.

KANNIBALEN, de Parsi'e'ers werden, 5e Bk.v.d.5 Hn.III:18; 4e Bk.v.d.5 Hn.II:16;  
4e Bk.v.d.5 Hn.III:14; 16 Cycl.III:16.  
zij die in de strijd gedood zijn worden in stukken gehakt en in vaten met zout gestopt,  
Goddel.XIII:12.  
iemand die dingen ophoopt en als eigendommen houdt, is als een, Arc v.Bon XXV:18.

KASTEN (standen) drie, l'hins, lhuans en Druks, Gods Woord XII:1,2.  
duizend, schiep ik (God) onder de lhuans, Gods Woord XII:3.  
de uitwerking van a'ji op de, Goddel.XIII:16; Goddel.XIV:1.  
zeven heb ik (God) voor mijn uitverkorenen geschapen, 1e Bk.v.God V:13,14.  
Sakaya's volk zwoer tegen de, Eskra XXX:21.  
in het Kosmon Tijdperk zullen er geen, bestaan temidden van Mijn volk, Es XX:34.

KA'YU (Confucius), voorbereiding door God voor de geboorte van, Eskra XIV.  
Zie ook: opm.2 na Eskra.  
naam van de vader en moeder van, Eskra XXXI:1,2.  
en zijn discipelen mogen niet weten dat zij werktuigen zijn in Gods handen,  
Eskra XXXII:3 t/m 5.  
zijn tweeënzeventig discipelen kwamen bij hem vanuit de twaalf provincies van Chine'ya,  
Eskra XXXII:6 t/m 10.  
God sprak zodanig via, dat niemand zou weten dat hij het was die sprak, Eskra XXXIII:3.

KA'YU, zijn werk, door al datgene uit het verleden te kiezen dat het beste was, en het geheel om te vormen, Eskra XXXIII:6.  
besluit om de boeken van het keizerrijk samen te vatten, Eskra XXXIII:7 t/m 30.  
verklaart de fundamentele leerstellingen, Eskra XXXIV, XXXV.

KA'YU, geboren om uit dit alles een keuze te maken die allen willen aanvaarden,  
Eskra XXXVI:2.  
verdeelt het werk onder zijn tweeënzeventig discipelen, Eskra XXXVI:7 t/m 13.  
vervaardigt twintig boeken die het overzicht bevatten van meer dan 18.000 boeken; geen mens op de hele wereld had ooit ook maar een tiende deel van zo'n prestatie van kennis tot stand gebracht, Eskra XXXVI:12.  
spreekt zijn discipelen toe voordat zij vertrekken en geeft hen zijn doctrines,  
Eskra XXXVI:13 t/m 70.

KA'YU, heeft twee soorten mensen gevonden, Eskra XXXVI:24.  
opsomming van zijn boeken, Eskra XXXVII.  
de inspiratie van, was van God bij volmacht, en niet persoonlijk. Waardoor hij, in vele gevallen, dingen op eigen gezag deed en enige blunders beging, Eskra XXXVII:37.

KENNEN, elkaar, hoe zullen we, of we bij de hemel of bij de aarde behoren? Tracht uzelf te kennen; u bent niet uw buurmans hoeder, Gods Woord XXX:6.

KENNIS, het belangrijkste van alle, is te leren hoe op de beste manier te leven opdat we hier en hiernamaals gelukkig kunnen zijn. Er is geen andere, die zo belangrijk is als deze, Jeh.Kon.VIII:10.

KENNIS (geleerdheid), hoe alle, kan worden verkregen, 2e Bk.v.d.1e Hn.I:20.  
u zult ervoor zorgen dat de stervelingen alle spiritualiteit opzij zetten, en hen al de stoffelijke, doen najagen, Osir.XI.  
er zijn twee wegen van, voor u; de een is door de ziel der dingen, en de ander door de rede, Frag.XVI:16.  
alle, die eeuwigdurend dient te zijn moet objectief worden verkregen, Lika VI:10,11.  
al wie niet voorziet in een filosofie voor het eindeloos verwerven van, damt de stromende wateren af die Ik heb geschapen, Goddel.XII:3; Goddel.I:19.

KENNIS (geleerdheid), grote, is overal rondom; dit de mens te laten bemerken is het werk van God. Jehovih zei: Ik ben, kom naar Mij toe, Ben I:11 t/m 14; Lika IV:9; Eskra XLVI:8.  
het totaal van alle menselijke, is slechts het vermogen van de mens om Mijn Licht waar te nemen, Insp.II:10.  
aangezien geen mens, voor een ander kan verwerven, moet u zich ontdoen van hetgeen u ook maar in de weg staat, Disc.XIV:2.

KIESHEID, speciaal met woorden. Denk goed na en spreek dan pas. Zonder, is de mens als een verwarde draad, Arc v.Bon XI:15.

KIND, beter is het te werken met een minderjarig, tot het zijn volwassenheid heeft bereikt, door goed onderwijs, dan zich in te spannen met een aantal verwaande volwassenen, en te falen om er één te verlossen, Ah'Shong IV:6.  
zij, bij wie een, is geboren, Lofspr.Spe:1.

KINDEREN, zodanig is de regel die geldt voor alle, die op de aarde worden verwekt, Oorl.XXI:4.  
de drie, van de Arc van Noe, 4e Bk.v.d.5 Hn.II:18,20.  
Mijn mensen zijn de, in deze era, Jeh.Kon.I:14; Frag.XII:9.  
in sommige landen krijgen de, slaag als ze huilen, Jeh.Kon.VII:21; Disc.II:13.

KINDSHEID, sterven in hun, zij hebben geen stoffelijk leven doorgemaakt, Jehovih VI:14 t/m 19.  
ze sterven in, hun kennis is onvolledig, Jehovih VII:20,21;  
Frag.XV:10 en opm.6 na Gods Woord.  
O gij die stierf in de, hoe kunt ge leren over stoffelijke dingen? Seth.III; Frag.XXI:5.  
een subjectieve hemel voor hen die sterven in de, Lika XXIV:3 t/m 9.  
stierven in de, en hadden niet geproefd van de vruchten van de Boom des Levens, Saphah,Biene:14.  
de helft van de mensen die op de wereld worden geboren, sterft in de, Oord.XXXII:6 t/m 8; Insp.XII:29.

KLAAGZANGEN (liederen) van de engelen die de aarde bevolkten, Seth.IV:5 t/m 30.  
voor de stammen die verloren waren, 4e Bk.v.d.5 Hn.III:10.

KLAGEN, over het verlies van mijn aardse Goden zal ik niet, noch over gevangenschap of hard werk, noch over ziekte of dood, Saphah,Hi'dang:32; Lika XVIII:26.

KLANKEN en muziek, drie primaire klanken, Kosm.IX:1 t/m 6.  
Zie hoofdstuk over de Elementaire Ziel, Goddel.IV:9 t/m 15.

KLEDING, welke soort, ook de minste gedachte aan seks oproept is de meest eerbare, Jeh.Kon.VIII:13.

KLEUREN, Eolin toonde zichzelf in drie, geel, blauw en rood, 5e Bk.v.d.5 Hn.I:5.  
de drie primaire, het teken van Jehovah's naam, Sue II:12.  
goudgeel, de heilige, Frag.XV:4.  
hoe alle soorten, teweeggebracht worden, Kosm.V:1 t/m 6.  
zijn geen substanties, maar uitingen van stromen vortexya, Kosm.IX:2.

KLEUR van de MENSEN, overeenkomstig hun verschillende plaatsen en het licht op se'mu, Jehovah V:8.  
overeenkomstig de vortexlichten, Kosm.V:11 t/m 13.

KLOPGELUIDEN, Oorl.VII:6; Kosm.XI:12.

KNOOP, zie hel.

KOE, negatief te zijn is als een koe, Gods Woord X:6,7; Osir.XII:1 en opm.4 na  
5e Bk.v.d.5 Hn.  
(Panisch) ontvankelijkheid, Saphah,Semoin:70; Saphah,Veda's:20.

KOEIEN, de zeer geleerde mens heeft tralies opgericht om de, op een afstand te houden. Wijs zijnde in hun eigenwaan, willen zij niet ontvangen, Saphah,Semoin:70.

KOLEN, de vorming van, Jehovah V:6; Kosm.VIII:4; ondertitel afb.79 in Kosm.;  
Insp.VI:15.

KOMETEN, zijn atmosferische werelden die licht bezitten, Jehovah II:8,9.  
een, kwam binnen de aardse vortex, Goddel.XVII:2.  
Zie ook: Lika I:23; Lika VII:4; Kosm.VI:4; Kosm.II:5 t/m 15; Kosm.II:25.

KOMPAS (ook passer), 5e Bk.v.d.5 Hn.VII:2; Oorl.XLIX:15; Saphah,Semoin:32;  
Eskra LV:2.

KONING, de zwakste, is hij die de meeste soldaten heeft, en de sterkste natie heeft er geen nodig, Osir.III:8.

KONING en KONINGIN, hebben niet de engelen duizenden jaren lang getuigd dat de, zichzelf met ketenen bonden om in de hel te wonen? Maar zij willen niet luisteren,  
Lika XVIII:31; Lika XIX:19.

KONINGEN en KEIZERS, stervelingen die verheven zijn om over stervelingen te heersen, zullen, worden genoemd. Zo zullen, de zonen van God worden genoemd, Jehovah VII:34;  
1e Bk.v.d.5 Hn.I:3; Goddel.I:2 t/m 6.

KONINGIN van de HONINGBIJ, door de verandering van de cel wordt ze tot koningin,  
Jehovah IV:20.

KONINKRIJK, als een, zijn eigen leden niet kan vasthouden, wordt het afvallig van Mij,  
Frag.XXXII:6.

KONINKRIJKEN, Mijn, bestaan niet door geweld of oorlog, maar door de vrijheid voor iedere ziel,

Oorl.LIII:10.

KOORDEN van licht naar elke persoon in de Tempel van Jehovih maakten elk gesproken woord voor allen duidelijk, Frag.XXVI:12; Aph III:19; Sue VII:14; Frag.XI:1; Cp.armij XII:4.

KOPEN noch verkopen, zal er in deze families zijn, Eskra XXV:18; Jeh.Kon.XXIII:21; Jeh.Kon.III:11.

KOPER, zacht te maken als deeg en hard als vuursteen, 1e Bk.v.God XXV:12,13; Frag.XL:2,3 en 4; 3e Bk.v.d.5 Hn.I:6 t/m 8.

KOSMON, een hemels koninkrijk boven Noord-Guatama, gesticht door Cpenta-armij, Cp.armij V:32.

KOSMON DAG, Insp.XVIII.

KOSMON, Dageraad van, engelen mogen met de stervelingen spreken, Es XIX.

KOSMON TIJDPERK (era), het begin van, Oah.:26.  
zodra de bewoning van de aarde voltooid zal zijn, Jehovih VIII:14.  
als zij Mijn naam naar de westkust van Guatama hebben gebracht, Lika IV:13.  
de Faithiats van Egupt zullen rond de aarde trekken en dit voltooien tegen de tijd van, Lika X:4.  
om het, voor te bereiden wens Ik niet een paar, maar duizenden miljoenen in de hemel en op aarde, om diegenen te inspireren die in duisternis leven, Lika XIX:17; Ben, voorin.

KOSMON TIJDPERK, het jaar dat men rond de hele aarde is gegaan, zal het begin zijn van het, Es II:25,26.  
waarom dit het, wordt genoemd, Es XX:37; ondertitel afb.95 in Es.

KOUD, zo, dat de stervelingen het misschien niet kunnen meten, Kosm.III:4.  
het gebied met de grootste koude, Kosm.III:29.

KRISTE, de door de valse God Looeamong aangenomen naam, hetgeen de Ahamische uitdrukking is voor Al Kennis, Eskra XLVI:8; Eskra XLVII:3.  
Zie Eskra XLVI t/m XLVIII; Es XVIII.  
zei: Denk niet dat ik kom om vrede te brengen op de aarde; ik kom niet om vrede te brengen, maar het zwaard, Jeh.Kon.III:52 t/m 58; Eskra XLVII:30 t/m 37; Oord.III:15; Oord.IV:14.  
Zie onder Christus.

KRISTES (Christussen), in deze tijd zijn er in de lagere hemelen miljoenen valse, Oord.XX:17.

KRISTE'YANS (Christenen), stammen van strijders onder de stervelingen die door Thoth op de been zijn gebracht, op bevel van Looeamong, en ertoe gebracht om zich, te noemen, Eskra XLVII:5 t/m 8.

KRITISEREN, nooit meer zal ik mijn broeders, noch mijn burens, want zij zijn van U, O Jehovih, Sue V:41; Lika XII:47; Jeh.Kon.V:26.  
ik wil geen enkele persoon, noch hem berispen of op hem vitten, Disc,IX:10.

KROON, Sethantes maakt een, voor Ha'jah, Seth.V:26,27; Ah'Shong VIII:17 t/m 20; Aph VIII:21,22; Apol.IX:12,13; Frag.XXIV:44,45; Frag.XLI:32.

KRUISVAARDERS, geïnspireerd door Looeamong; Eskra LIV:10.

KUSSEN (van het Boek), l'hua'Mazda boog zich omlaag, kuste het boek en zei: Dit is mijn heilige boek. Zarathoestra kuste het boek, Gods Woord XII:6,7.

KWAAD, is het kwade,? Gods Woord IX:17 t/m 20; Gods Woord XXVI:3,4.  
noem niet ieder mens slecht; maar noem hem een onrijpe vrucht, Saphah,Biene:2.  
te zoeken in plaats van goed, Frag.XXIV:17.  
te trachten geen, te vinden in anderen, niet te klagen over het, dat anderen mij berokkenen; geen, te spreken tegen iets dat U hebt geschapen, Lika XVIII:26.  
geen, op te merken in welke man, vrouw of welk kind dan ook, anders dan door hun geboorte en omgeving, Saphah,Hi'dang:41.  
als een mens, doet, schiet het wortel in hem en het zal met zijn geest meegaan, zelfs in de volgende wereld, Saphah,M'hak:1.

KWADRAAT, vier Dan'ha zullen één, genoemd worden, omdat dit het totaal bedraagt van één dichtheid, hetgeen 12.000 aardse jaren is, Ah'Shong II:6.  
Zie ook afb. Oahspe tijden en seizoenen in Commentaar.

KWART OPSTIJGINGEN, het begin van de, van Bruiden en Bruidegoms, Oorl.I:2;  
Cp.armij XI:5.

## L

LAAGSTAANDE, het, genoeg om in een stad of vlakbij een plaats van vuiligheid te wonen als dat gezellig is, liever dan naar een plaats van afzondering te gaan, waar vooruitgang mogelijk is, Cp.armij VII:19.

LAM, Zarathoestra werd het, van God genoemd, Gods Woord III:14.  
het, van uw God (Dyaus). En hij zal Capilya worden genoemd, het, des hemels, Arc v.Bon III:2.  
in Egupt is het, van Jehovih dood, Arc v.Bon XVI:13.  
Sed (Panisch), het teken Ariës, een, Saphah,Semoïn:50.

LAM des VREDES, Christus is het, Saphah,M'hak:87.  
zeg deze heidenen dat jullie de volgelingen zijn van het, Es XIV:6.

LAND, niemand in persoon bezit, behalve dat wat hij bebouwt, en dan alleen maar door schenking van de gemeenschap waarin hij woont, en alleen maar gedurende zijn leven, waarna het teruggaat naar de gemeenschap, Arc v.Bon X:7.  
meer, bezitten dan men kan bewerken is zondigen tegen degenen die niets hebben, Arc v.Bon VII:4.

LANDERIJEN, vanwege hun godsdienst hadden zij geen eigendommen, noch huizen, noch, noch vee, noch lastdieren, Gods Woord XVI:4.  
maar wat alle andere, betreft, noch kopen, noch verkopen, 1e Bk.v.God XII:23,24.

LEDER, de Heer onderwees de herderkoningen hoe ze, moesten maken, 5e Bk.v.d.5 Hn.III:24; 5e Bk.v.d.5 Hn.VII:2.

LEIDER, maak mij tot een, laat mij het hoofd zijn, Disc.IV:10,11; Apol.VII:8; Lika XVIII:31; Oord.XXV:8. waarom werd dit niet eerder geprobeerd? Een volk zonder een, Jeh.Kon.XI:12.

LEIDER (grote aanvoerder), in Kosmon zal Ik geen grote, verwekken; Mijn licht zal op duizenden en duizenden schijnen, Es II:21; Oord.XXV:16.  
de naam Mozes betekent: een, Arc v.Bon XV:8.  
Zie ook: opm. 11na Arc v.Bon; Arc v.Bon XV:48.

LEIDERS, vele, heb Ik voor de aarde en haar hemelen geschapen; maar niet één heb Ik geschapen met de macht om van zichzelf een, te maken, Lika XIX:12.  
als alle, dood zouden zijn, zou het volk van zichzelf niet zo erg slecht zijn, Eskra XXXVI:35.  
noch zullen er, of heersers zijn in het Koninkrijk van de Vader, Oord.XXXV:2; Oord.I:29.

LENGTE, een, was de gemiddelde, van een man nadat er duizend mannen waren bekeken, Oorl.XLIX:15; Oorl.LV:4.

LENS, Es VII:1t/m 20; Insp.II:14.

LEONIDAS, de Argosiër en een miljard van zijn engelen door God naar de aarde gezonden om de slaven van Guatama te bevrijden, Es XX:4.  
Zie onder Xerxes en Leonidas.

LEOTONAS, dochter van Farao en zuster en moeder voor Mozes, Arc v.Bon XV:11,12.

LEREN, met de mond, 1e Bk.v.God IV:14; 1e Bk.v.God XX:24; 5e Bk.v.d.5 Hn.III:7.

LEUGENAARS, er zijn mensen die veel goed doen voor anderen en daarbij talentvol zijn, maar grote, zijn, Oord.XI:12 t/m 14.

LEVEN, zeg mij, O mijn Schepper, waar kwam het, vandaan, Jehovih V:3,13 en 14; Jehovih I:4; Gods Woord IX:6.  
ook zal geen enkele man of vrouw in de gerechtshoven begenadigd worden, die het leven heilig acht van een koe, of een paard, of een hond of welk ander dier dan ook op het oppervlak van de aarde, of in de wateren, of in de lucht boven de aarde, 1e Bk.v.God II:26, 28; Gods Woord IV:7.

LEVEN, Hi Seiang vertelt aan Po wat, is: Het is slechts een opbruising die komt en gaat, en verder niets, 1e Bk.v.God III:25; Lika IX:5.  
in de tijd dat Ik het, op de aarde schiep, bracht Ik de aarde in hyarti (nebula), gedurende duizend jaar, Ben V:1,2.  
het, is ondoorgrondelijk voor de mens, Kosm.IV:18 t/m 20.  
niemand, zelfs niet de hoogst verheven engelen, kan, scheppen, Eskra IV:14.  
berust alleen bij Jehovih; het is van Hem, Eskra XXVI:35.  
i'yi (Panisch), de oorsprong van het, wie weet het? Saphah,Biene:14.

LEVENDE, het, overeenkomstig de verschillende structuur van het, zo uit zich Mijn inspiratie door hen. Overeenkomstig hun organische structuur, Insp.VI:3,7; Ah'Shong IX:19.

LEVIETEN, d.w.z. onvolmaakt vlees, Arc v.Bon XVIII:30,31.  
maar opdat de, mij goedgezind zullen zijn, laat hen de Here hun God vereren, Saphah,Biene:22.

LEVIETEN, d.w.z. aanhangers en onvolmaakt van vlees en geest, Eskra X:8,9.  
Mozes, die op het punt stond de geest te geven, zei: Ik voel een doorn in mijn vlees steken, en ik weet dat het de, zijn, Saphah,Biene:22.

LEVITISCHE WETTEN, geschreven door Mozes, Arc v.Bon XX:13.

LICHAAM en BLOED, eet ervan, want het is het, van Ormazd zelf, onze Vader in de hemel, Gods Woord XIII:11.

LICHT, ondertitel bij afb.41 in Kosm.; afb. 45 in Kosm.  
is een toestand van dingen in de meestervortex, Kosm.I:34.  
is polariteit van stoffelijke naaldjes in oplossing, Kosm.I:35.  
komt niet van de zon. Er bestaat niet zoiets als het reizen van het, in feite, Kosm.VI:1; Kosm.I:35.  
is een manifestatie van vortex-energie, Kosm.II:26.  
de manier van ontstaan, Kosm.III; Arc v.Bon X:28; Lika XXII:15; Disc.VI.  
het is een misvatting om te zeggen: een golf, of afgebogen straal, Kosm.V:1,2;  
Disc.VIII:5 t/m 11.  
hem te bemoedigen tot kracht en geluk - dat zal, worden genoemd, Disc.VI:6;  
Disc.VI:3 t/m 10.

LIEFDADIGHEID, wat is de bespotter van naastenliefde meer dan zij die weggeven aan hen die zichzelf kunnen helpen, maar het niet willen, Ah'Shong IV:6.  
met, alleen kunt u de mens niet verheffen, Seth.III:29.  
De'yus' opmerkingen over, Oorl.XXXI:23.  
Sakaya spreekt erover, Eskra XXVI:8 t/m 20.  
God oordeelt, en toont ook hoe te handelen, Oord.XXVII,XXVIII.  
laat uw, de zieken en hulpelozen gelden. Alle, neigt ertoe het zelfrespect van de ontvanger te verminderen en plaatst hem lager in de graden in de hemel, Oord.VIII:24 t/m 27;  
Jeh.Kon.XX:10,11.

LIEFDE, denk na over deze belangrijke aangelegenheid: de groei van de, Apol.VIII:1,2.  
Osiris en Ahura spreken over, Oorl.XLIV:7.  
Capilya spreekt over, Arc v.Bon XI:14; Lika XVIII:25.  
gij zult uw buurman liefhebben als uzelf (Joshu), Eskra XLIV:8; 2e Bk.v.d.1e Hn.I:8.  
God spreekt over, Disc.XII.  
(Panisch) ope. Door, alleen beweegt zich elk mens; zelfs in boosheid beweegt hij zich niet anders dan door de, die hem bevredigt (Abraham). De mens zou niet geven, indien hij het niet met, deed (Confucius), Saphah,Biene:16.

LIEFHEBBERIJ, hij die een nieuw koninkrijk wil beginnen is wijs als hij niemand kiest die een, van zichzelf heeft, Frag.XXXII:8.

LIKA, een Nirvanische hoofdman die werd geboren op de stoffelijke ster Atos en 125.000 jaar geleden naar etherea werd verheven, Lika I:8,9.  
Jehovih vertelt, van het verwekken van Capilya, Chine en Mozes en wat er op de aarde door hen moet worden gedaan, Lika IV:11 t/m 13.  
strijkt met zijn airavagna en zijn achthonderd miljoen neer op het plateau Theovrahkistan en sticht er zijn koninkrijk, Lika VIII:1 t/m 4.

LIKA, door Jehovih opgedragen om de vier ware Goden naar zijn hoofdstad Yogannaqactra te brengen, Lika VIII:9 t/m 12.

de stem vertelt hem dat de komende 7000 jaar alle eerbiedwaardige namen bij de Eeuwige Tegenwoordige behoren, Lika VIII:15 t/m 17.  
geeft nieuwe namen aan de vijf ware Goden en wijst aan ieder van hen zijn werk toe, met Capilya, Chine, Mozes en de Faithists, Lika IX:8 t/m X:7.  
verricht zijn benoemingen voor de gebieden van de aarde tijdens de dageraad, Lika XI:2.  
Jehovih draagt hem op om honderdvijfenzeventig miljoen van zijn scharen te sturen om alle hellen te verlossen, Lika XI:11 t/m 13.

LIKA, stelt voor de aarde en haar hemelen te onderzoeken, Lika XIII:1 t/m 7.  
zijn verslagen tonen aan dat er in die tijd eenennegentig miljard engelen in de hel waren, Lika XIV:3 t/m 7.  
geeft een nieuwe graad aan de hemelen, Lika XIV:8 t/m 11.  
bemerkt dat er honderdvijfentwintig miljard engelen zijn die geen kennis of geloof in een hogere hemel bezitten, Lika XIV:21.  
ontvangt Osiris en Te-in en Sudga bij zich voor het oordeel, Lika XVIII:11,12.  
spreekt ten tijde van hun oordeel, want de stem van Jehovih is op hem, Lika XIX:12 t/m 23.  
Jehovih geeft hem de opdracht om alle engelen beneden de eerste verrijzenis van de aarde weg te halen, en het volbrengen van deze opdracht, Lika XX t/m XXIII.

LIKA gaat opnieuw rond de aarde en haar hemelen en vestigt de subjectieve hemel van Yaton'te nog doeltreffender, Lika XXIV:1 t/m 10.  
gaat naar de aarde en brengt Chine naar Yogannaqactra, Lika XXV:1 t/m 10.  
vraagt naar de Godin Lissa; zij komt en brengt hem en zijn scharen en vierenzestig miljard Bruiden en Bruidegoms naar etherea, Lika XXVI.

LISTIËRS, de stammen van, woonden in het Woud van de Geiten, Gods Woord III:13.  
betitelden zichzelf als 'Herderkoningen', Gods Woord VI:5.  
de Zarathoestriërs waren bevriend met de, de wilde mensen, Gods Woord XXVII:5,6.  
de, die manden en sieraden maakten in de bossen, 1e Bk.v.God VIII: 10,12.  
en hieruit kwam een volk voort, geheten, dat hoofdzakelijk in de wouden leefde en naakt liep, Oorl.XXI:2 t/m 4.

LISTIËRS, de, handhaafden de vijfde rite in de verrijzenis, Oorl.XXI:10.  
de, van Jaffeth niet aan Te-in onderworpen, Oorl.XLV:5.

LITABAKATHRAVA, Oriaanse hoofdman van 240.000 jaar, biedt aan de tien miljoen etheriërs, die gedurende 400 jaar vrijwillig dienst wilden doen, naar de aarde te brengen, Es III:4.  
zegt: Ik heb vele stoffelijke werelden in het Kosmon Tijdperk zien aankomen, Es VIII:13 t/m 21.  
een groot stralend licht trekt zich samen boven zijn hoofd, en een stem spreekt uit het licht, Es VIII:22 t/m 35.  
zijn schip stijgt omhoog, en de vuurschepen van de vier valse Goden komen in Paradijs aan, Es IX:1.

LOOEAMONG, die een Heer van Jehovih was geweest en hoog in de graden stond, wordt één van de Drieënigen, met een hoofdstad Hapsendi, boven Egypt, en elk van de drie neemt de titel: "Zoon van de Heilige Geest" aan, Eskra XIII:9,10.  
en de valse Goden die hij omverwierp, Eskra XX:6 t/m 15.  
zei, na de val van Ashtaroth: Vervolgens zal Baäl vallen, Eskra XXI:13.  
zei: Totdat ik Baäl ook in de hel heb geworpen, zal ik niet ophouden met de slachting van menselijk bloed, Eskra XLI:4.



zei: Ik kom niet om de vrede te brengen, maar de oorlog! Ik kom om natie tegen natie op te zetten, man tegen man. Omwille van de gerechtigheid zal ik de aarde reinigen met menselijk bloed, Eskra XLI:9.

LOOEAMONG aanschouwde met angst en beven zijn geduchte vijand Baäl en verzoekt Boeddha (Kabalactes) om hulp, Eskra XLI:15 t/m 20.  
genoodzaakt om toe te stemmen in Boeddha's eis om Egypt aan hem af te staan, of zijn koninkrijk te laten vernietigen door Baäl, Eskra XLI:21,22.  
drijft Baäl op de vlucht met deze extra strijdkrachten, maar kan hem niet gevangennemen of kleinkrijgen, Eskra XLI:23 t/m 25.  
besluit voor zichzelf de namen Heer en God aan te nemen, Eskra XLI:26 t/m 33.  
is verbijsterd door de listigheid en wijsheid van Baäl, en hij vecht niet langer voor de Drievuldigheid of de Heilige Geest, maar om zijn hemelse koninkrijk te redden en uit de hel te blijven, Eskra XLV:3,5.  
ontvangt een boodschap van Thoth, die gelast wordt naar de Heilige Raad in Hapsendi te komen, Eskra XLV:8 t/m 13.  
er ontstaat tumult in de Raad van, en hij jaagt ze zijn paleis uit opdat hij de gelegenheid krijgt om bij zichzelf te overleggen, Eskra XLV:14 t/m 20.  
Satan spreekt tot, de Drieënige, Eskra XLVI.

LOOEAMONG laat in de hemel en op aarde verkondigen dat hij de Kriste is, hetgeen de Ahamische uitdrukking is voor Al Kennis, en zodoende wordt hij een valse God, Eskra XLVII:3,4.  
groot succes begeleidt de oorlogen van, Eskra XLVII:9.  
neemt bijna al de valse Goden en Heren gevangen en maakt een einde aan de orakelhuizen, Eskra XLVII:10 t/m 14.  
betreurt de oorlogen en ook zijn eigen leerstellingen, Eskra XLVII:15 t/m 27.

LOOEAMONG vraagt: Moeten deze dingen altijd maar doorgaan? Bij wie moet ik navraag doen? Eskra XLVII:28.  
besluit om naar zichzelf te kijken. Voortaan ga ik niet omlaag naar de aarde om vrede te brengen, maar het zwaard, en ik zal iemands huisgenoten tot zijn vijanden maken, Eskra XLVII:29 t/m 38.  
zijn opperste strijdgod, Thoth, zei: Uw volgelingen hebben geen koning of koningin op aarde om hen te beschermen, Eskra XLVIII:1 t/m 9.  
besluit een sterfelijke keizer te hebben, Eskra XLVIII:10 t/m 13.  
en zijn engelscharen verschijnen in de hemel boven het leger van Hatuas, zodat alle soldaten hen zien, Eskra XLVIII:14.  
laat Hatuas (Constantijn), in het uitspansel, een kruis zien waarop in letters van bloed staat geschreven: Il Kriste, maar geen van de aanwezigen kan het opschrift lezen, Eskra XLVIII:15,16.  
neemt Baäl gevangen, door middel van Gabriël (Thoth), en al de valse Goden in al de gewestenten, heinde en ver, en werpt ze in de hel, Eskra XLVIII:21 t/m 23.  
inspireert Hatuas om een concilie van wijze mannen bijeen te roepen teneinde één religie tot stand te brengen, Eskra XLVIII:26.

LOOEAMONG inspireert Hatuas door middel van Thoth om het concilie het boek der boeken te laten samenstellen, (zie Eskra XLVIII:38) Eskra XLVIII:30 t/m 35.  
inspireert hen om een God te kiezen, Eskra XLVIII:36 t/m 41.  
regelt het zo, dat Kriste (hijzelf) tot God en Heer van alle naties van de aarde wordt uitgeroepen, Eskra XLVIII:42 t/m 46.  
de Heilige Geest was zijn werk, Eskra XLVIII:52 t/m 56.  
verrijkt nu zijn hemelse koninkrijk en maakt zich zo goed als ongenaakbaar,

Eskra XLIX:1 t/m 5.  
verwoest de bibliotheek van Alexandrië en de staatsarchieven en bibliotheken van Heleste en Arabin'ya, Eskra L:21,22.  
verklaart de oorlog in de hemel aan Gabriël, Eskra L:24.

LOOEAMONG, Thoth, Ennochissa en Kabalactes besluiten, na nog eens 500 jaar strijd, de aarde en de daarbij behorende hemelen onder elkaar te verdelen, Eskra LI:1 t/m 3.  
en de drie andere Goden verfraaien nu hun hemelse koninkrijken, Eskra LI:4 t/m 18.  
(Kriste) krijgt de meeste Kriste'yans (christenen) van de aarde als zij overlijden, Eskra LI:21.  
Gods voorspelling over,: U zult de hele aarde veroveren en een spoor van menselijk bloed er omheen trekken. En daarna zult u gehaat worden boven alle andere valse Goden die er ooit zijn geweest. En het laatst van allemaal zult u vallen, en uw hemelse koninkrijk met u,  
Eskra LVII:18,19.  
zijn hemelse koninkrijk in opschudding bij het verschijnen van de airavagna van Litabakathrava, Es VII.  
stuurt een vuurschip naar Paradijs om de bedoelingen en wensen van deze God te weten te komen, Es VII:8,9.  
zijn kapitein van het vuurschip ontdekt Gods plan voor de verlossing van de wereld, Es IX:6 t/m 8.  
laat Colombo in de gevangenis zetten, Es IX:9 t/m 12.

LOOEAMONG inspireert de pausen om de stervelingen wegens ketterij te laten geselen en ter dood te brengen, Es IX:19,20.  
mensen die zich protestanten noemen komen in opstand tegen zijn pausen en kardinalen, Es IX:21.  
zijn engelen beïnvloeden de kolonisten in Guatama om de Quakers te villen en te verbranden, omwille van Christus, Es X:9 t/m 14.

LOOEAMONG stookt de koloniën tot oorlog op, Es XIII:22.  
inspireert tot de oprichting van de Oost-Indische Compagnie, Es XIV:5 t/m 9.  
leidt zijn sterfelijke afgezanten naar Chine'ya, Es XIV:10 t/m 12.  
vernietigt de Algonquins, Es XIV:13,14.  
wordt in de hel geworpen, verlost door God en geoordeeld door Jehovih, Es XV, XVI en XVII.

LOO'IS, hun dienst en werk, Ah'Shong IX:20,21; Seth.XVII.  
meesters der geslachten, engelen die in rang boven beschermengelen staan, 2e Bk.v.d.1e Hn.II:3.  
etheriërs met grote wijsheid, 16 Cycl.III:22; Apol.IV:7.  
hooggeleerde engelen, gezonden om een su'is/sar'gis te verwekken, Gods Woord II:3,4.  
hij zal 200 jaar dienstdoen als leerling en zal bekwaam worden in de kennis van de voortplanting van stervelingen, Goddel.IV:2,3.  
vanuit etherea gezonden en na 180 jaar moeten zij erfgenamen en volgelingen verwekken wanneer Cpenta-armij komt, Goddel.XIII.

LOO'IS, zes generaties voorafgaand aan de tijd van Capilya stuurt God een half miljoen engelen naar het land Vind'yu omlaag, Arc v.Bon I:1 t/m 7; Lika IV:10.  
de manier waarop de, Mozes verwekten, Arc v.Bon XIII.  
God stuurt zijn, naar Chine'ya om een geboorte voort te brengen die geschikt is voor de Al Stem, maar niet in staat tot su'is, Eskra XIV.  
een miljoen, naar Yind'yu gestuurd en vele generaties gegeven waaruit Sakaya en vele discipelen en volgelingen moeten voortkomen, Eskra XV; Eskra XXV:1 t/m 5.

LOO'IS, de, door God gezonden om een Israëliet (Joshu) te verwekken, die geschikt is voor de Stem van de Vader, Eskra XVI:46; Eskra XLII:11,14.

God kreeg opdracht van de Stem om, naar Guatama te sturen, Eskra LX:39; Es XIII:1 t/m 4. u moet, aanstellen voor miljoenen stervelingen, Es II:21t/m 24.

400 jaar lang vormden mijn, de sterfelijke geboorten om de strijdkrachten van God tot stand te brengen, Oord.XXXVII:1 t/m 6.

LUI, u zult niet ledig of, zijn, anders zal uw vlees zwak worden en uw ziel omlaag halen, Gods Woord XI:25; Lika XVIII:31.

LUTS, geconcentreerde aardse substantie die in grote hoeveelheid op een planeet valt, Kosm.VIII:3 t/m 5.

## M

MAAN, hoe de, werd geschapen, Kosm.IV:14; Frag.III:15; 5e Bk.v.d.5 Hn.VI:33; Seth.VI:18. de oorzaak van het licht van de, Kosm.I:43; Kosm.II:26 t/m 35.

de temperatuur van de, ver onder nul, maar toch straalt ze licht en warmte uit, Kosm.V:16 t/m 18.

Git (Panisch), Saphah,Semoin:36; Gods Woord XI:9; Saphah,Semoin:51 t/m 53.

de vortex (krachtveld) van de, een open vortex, laat de maan niet draaien, Kosm.I:4.

MAANDEN, hoe de, worden bepaald, Insp.XIV:16 t/m 23.

MAANGODEN, Saphah,Veda's:44,45.

MACHT, wordt eerder verkregen door gezamenlijke eenheid en vastberadenheid, dan door iets anders onder de zon, Jeh.Kon.VI:22.

MACHT en GEWELD, houden maar een tijdlang stand en komen niet uit Mij voort, Lika XIX:21.

MACHTIGE KRACHT, er komt een tijd voor elke op aarde of in de hemel geboren man of vrouw, dat ernstig onheil, indien niets anders, hem hulpeloos in zielsangst zal storten waardoor hij de, die hem schiep, zal erkennen, Oorl.LIII:5.

MACHTSEVENWICHT, ook hebben jullie de menselijke koninkrijken overgehaald om de aarde in delen en gewesten op te splitsen en te roepen om een, tussen de verschillende koninkrijken, Eskra LIV:32,33; Eskra LI:1 t/m 3.

MAGNETISME, de stervelingen zijn onjuist voorgelicht betreffende een noordpool in de aarde, Kosm.I:14.

de positieve en negatieve vortex-energie, foutief genoemd, Kosm.I:47.

wanneer vortexya latent aanwezig is, als in ijzer, wordt het, genoemd, Kosm.I:21.

wanneer vortexya in ijzer wordt opgeslagen, wordt het, genoemd, Kosm.III:12.

MANUSCRIPT, uw geest is als een, in uw eigen handschrift, dagelijks schrijft ge uw graad en uw woonplaats in de hemel, Oord.XVI:46.

MASTODONT, de Hogawatha, het wroetende dier van wijsheid, 1e Bk.v.God XXV:14.

MATERIALISATIE (sa'rgis), door de geesten van de doden. De engelen konden gemakkelijk een stoffelijk lichaam voor zichzelf aannemen, Jehovih VI:14 t/m 18; Jehovih VII:4; 1e Bk.v.d.1e Hn.I:2.

de engelen van de duisternis kwamen op de aarde, en ze namen de gedaanten van stoffelijke vormen aan en woonden bij de stervelingen, 4e Bk.v.d.5 Hn.IV:22.

Asha ziet geesten, maar hij gelooft het toch niet, Gods Woord VII:1 t/m 5.

de engelen namen gestalten aan en zagen eruit als stervelingen, Gods Woord XVIII:18 t/m 28.

MATERIALISATIE, de koning van Tse'gow die zelfmoord heeft gepleegd, verschijnt in sar'gis, Gods Woord XIX:18 t/m 24; Gods Woord XX:5,8; Gods Woord XXII:13.

Zarathoestra, en naderhand de beide dieven, in sar'gis, Gods Woord XXIX:21 t/m 24; Gods Woord XXX:1,23.

de geesten namen sar'gis aan en liepen rond bij de stervelingen, en ze werden gevoeld en gezien; en ze spraken hoorbaar, Frag.XXXIII:17.

de engelen in Sodom liepen temidden van de mensen en de mensen wisten dat het engelen waren, maar ze trokken zich niets van hen aan, 1e Bk.v.God IX:7,8.

een van de slechte engelen, die Abraham en zijn mensen uit Sodom was gevolgd, verschijnt aan hem, 1e Bk.v.God IX:11 t/m 19.

engelen verschijnen aan Brahma en zijn familie, 1e Bk.v.God XVII:5,6; 1e Bk.v.God XVIII:16; 1e Bk.v.God XIX:1 t/m 11.

MATERIALISATIE, Yu-tiv verschijnt in sar'gis, 1e Bk.v.God XXII:5 t/m 11.

de engel van God kwam in de heilige kring en ging in het midden staan, 1e Bk.v.God XXIII:1 t/m 3.

Brahma en Yu-tiv verschijnen in sar'gis, 1e Bk.v.God XXIII:4 t/m 13.

een overvloed aan huisgeesten woonde bij de stervelingen; ze namen sar'gis-gestalten aan en aten en dronken met hen, Oorl.XLV:22.

de drie engelen Egupt, Baäl en Ashtaroth vertonen zieh aan de collegestudenten, Oorl.L:13.

vele geesten kwamen in sar'gis in de gezinnen van de Egyptenaren, ze aten en dronken stoffelijk met hen; ja, ze deden zelfs dingen waarover niemand zou mogen spreken, Oorl.LI:13.

MATERIALISATIE, Jehovih's engelen verschijnen voor koning Yokovrana, Arc v.Bon X:32 t/m 34.

het land Egypte wordt overstroomd door geesten van de duisternis, en de stervelingen zijn er in geslaagd hen te zien, en ze wonen bij elkaar als één volk, engelen en mensen,

Arc v.Bon XIII:2; Arc v.Bon XV:39,40; Saphah,Biene:23.

Te-zee, de koning van A'shong (in China) onderzoekt mediums en de geesten van de doden, Arc v.Bon XXVI:17 t/m XXVII:36.

Te-zee's conclusies hierover, Arc v.Bon XXVIII:1,2.

nadat Chine was gestorven en zijn lichaam tot as verbrand, verscheen hij en wandelde op aarde rond, precies als voor het sterven, gedurende zeven dagen, Arc v.Bon XXX.

ME-DE, het koninkrijk, gevestigd in de eerste graad vanaf de aarde, Oorl.III:10; Oorl.IV:1 t/m 6.

MEERDERHEID, de hoogste wijsheid in de staat of in een gemeenschap berust niet bij de, maar bij een kleine minderheid, Jeh.Kon.VI:29.

een, is en was en zal altijd het mindere licht zijn, Jeh.Kon.XXVI:2.

waarom niet besluiten volgena de stem van de,? Dat is het lagere licht, het is slechts het licht van de mensen, Eskra XXVIII:12 t/m 14.

MEESTER, de oorsprong van, zoals van toepassing op de Schepper, Goddel.XVI:10,11.

MEESTER te zijn over het vlees, de verlangens, hartstochten en woorden is inderdaad een grote gave, Arc v.Bon VI:3.

MEESTERS en DIENAREN, 1e Bk.v.God VI:7; 1e Bk.v.God XII:13; Lika XVIII:36; Jeh.Kon.III:11.

MELAATSHEID, 1e Bk.v.d.5 Hn.III:25; Arc v.Bon XVIII:5.

MELK, een vervangingsmiddel voor, Jeh.Kon.XI:29 t/m 34; 1e Bk.v.God IV:21; 5e Bk.v.d.5 Hn.III:20,24.

MENING, het heeft geen waarde om te redeneren met iemand die een, moet bewijzen, noch is iemands, van waarde om de zielen van de mensen te verheffen, Gods Woord XXV:11; Apol.VII:12,13.

een, is geen licht, Disc.VIII:4,5 en 13; Goddel.XII:34.

u zult de, van alle mensen eerbiedigen, want zelfs u kunt een vergissing begaan, 1e Bk.v.God V:21.

overweeg dan eens hoe onterecht het is om iemand ongevraagd uw, aan te smeren, Arc v.Bon XXIV:13; 1e Bk.v.God II:23.

MENINGSVERSCHILLEN, filosofen geïnspireerd om boeken met, te schrijven, 5e Bk.v.d.5 Hn.II:17.

MENS, de gebreken van de, zijn erger dan van welk ander levend schepsel ook, Stem:7.

hoe was het begin van de, Jehovih VI:8 t/m 11; Seth.XX:7,11; Insp.VI:17 t/m 23; Ben II:16,17.

het eerste mensenras op de aarde begon ongeveer 78.000 jaar voor Kosmon, Kosm.V:21.

de naam van het eerste ras was A'su (Adam, Oorl.XLVIII:11) omdat zij slechts uit de aarde waren, 1e Bk.v.d.1e Hn.I:4; zie afb. in Ah'Shong.

MENS, en er werd uit het eerste ras (A'su) een nieuw ras geboren, genoemd, Jehovih VI:12 t/m 18.

de naam van het tweede ras luidde l'hin (Abel), omdat zij in staat waren geestelijke dingen te leren. De Heer zei: Aan de mens alleen heb ik de kennis van zijn Schepper gegeven, 1e Bk.v.d.1e Hn.I:1 t/m 5.

de, dwaalde buiten de hof van Paradijs en ging bij de Asu's (Adamieten) wonen, en er werd een nieuw ras op de wereld geboren, Druks genaamd (Kaïn), 1e Bk.v.d.1e Hn.I:13.

MENS, de rijpe en de onrijpe, Seth.VIII:7.

in de tijd van de aarde, toen de, van sterfelijk tot onsterfelijk leven was gekomen, liet de aarde se'mu achter zich, Jehovih VII:5.

het meest hulpeloos van al het levende schiep Hij de, Seth.VIII:8,9.

en toch zal de, meer subtiele zintuigen verwerven dan welk ander levend schepsel ook, 2e Bk.v.d.1e Hn.I:17 t/m 20; Oorl.LIII:1.

woonde bij de dieren en viel lager dan al het overige, 1e Bk.v.d.1e Hn.IV:19.

werd door de Heer opgericht op de aarde, 1e Bk.v.d.5 Hn.I:18; Seth.VIII:15;

1e Bk.v.d.1e Hn.I:1.

de Heer liet de, voor een tijd aan zichzelf over, en hij viel van zijn hoge staat,

2e Bk.v.d.1e Hn.I:21.

de Heer verheft de, nogmaals en vertrekt weer, en het ras van de, daalt af in de buitenste duisternis.

En de, wordt op de aarde als een rottende oogst die is aangetast en bedorven vanwege de woekering,

2e Bk.v.d.1e Hn.II.

MENS, want Ik schiep de, om de hemel even hulpeloos binnen te gaan als hij het aardse leven binnenging, Aph VIII:27.

maar in plaats van zijn gedachten te verbeteren, luisterde hij naar de tetracts (ondeugden) en hulde zichzelf in nevelen, Sue II:16.

in de vroege periode van een wereld heeft de, slechts twee aandriften in zich,

3e Bk.v.d.5 Hn.III:9.

het voorkomen van de, zoals Apollo zich de aarde herinnerde, Apol.III:16.

in de tijd van Apollo (18.200 voor Kosmon) werd de, in zijn huidige gestalte tot stand gebracht op de aarde, 3e Bk.v.d.5 Hn.III:10.

toegestaan door God de spleethoevige dieren te eten, behalve varkensvlees,

3e Bk.v.d.5 Hn.III:20,21.

de, door de engelen geleerd om boeken te maken van huiden, schors en stof,

4e Bk.v.d.5 Hn.II:5.

MENS, de eerste, tweede en derde hartstocht van de, Thor III:6.

in de tijd van Thor (15.400 voor Kosmon) dacht de, niet aan de vormloosheid van zijn echtgenote en zelfs tot op vandaag zoekt hij zich een echtgenote met verspild vlees omwille van het goud, 4e Bk.v.d.5 Hn.IV:15,17.

de, zou moeten leren over wat hij kan zien en horen, veeleer nog dan over de geesten die hij niet kan aantonen, noch kan vinden als hij ze nodig heeft, 5e Bk.v.d.5 Hn.II:20.

het is niet de wil van Jehovih dat de, voor eeuwig geleid zou worden omdat, voorwaar, zijn Heer het zegt, 5e Bk.v.d.5 Hn.IV:15.

kwam tot grote geleerdheid in de materiële wetenschap, 5e Bk.v.d.5 Hn.VI:19,20.

de macht en glorie van de, was groter dan er ooit eerder op de hele wereld was geweest,

5e Bk.v.d.5 Hn.VII:1 t/m 3.

wordt verwaand, en God verlaat de, een tijdlang, opdat hij wijsheid zal kunnen leren,

5e Bk.v.d.5 Hn.VII:4 t/m 7.

MENS, de, begint de sterren te vereren, 5e Bk.v.d.5 Hn.VII:11.

u hebt gezegd: De mens kan zichzelf maken tot wat hij maar wil, Osir.III:15.

de geest van de, groeit door weg te geven van hetgeen de geest heeft te geven, Osir.VI:13 t/m 16; Apol.I:8,9; Gods Woord XV:14.

de, moet alle dingen onderzoeken om Mij te vinden (de Allerhoogste), Osir.XIII:8;

5e Bk.v.d.5 Hn.VI:11.

is het u bewezen dat de, niet stil kan staan? Frag.X: 4,8.

er bevindt zich een geestelijke, in alle mensen, en die sterft nooit, en hij is de enige die geestelijke dingen kan onderscheiden en de geesten der doden kan herkennen, Gods Woord VII:9.

iedere, wordt gebonden in zijn eigen voortgang door iets dat sterker is dan hijzelf, Gods Woord XII:14.

de, zal zich verheffen in eigenwaan tegen zijn Schepper en zeggen: Kijk mij eens, ik ben het hoogste van alle dingen, 1e Bk.v.God II:23; Gods Woord IV:4; Frag.VI:11.

hetgeen de, het kwaad noemt, is onrijp, en hetgeen de, goed noemt, is rijp. Zonder groene vruchten zou er geen één rijp kunnen worden; zonder het kwaad zou er niemand goed kunnen zijn, Ben II:17; Gods Woord IX:17 t/m 19.

MENS, als een pottenbakker een pot half af heeft, zegt u dan dat het een slechte pot is? Nee, want hij is nog niet voltooid. Evenzo is het met alle mensen. Zij die goed zijn, zijn voltooid, maar zij die slecht zijn, bestaan uit onafgemaakt werk, Gods Woord XXVI:4.

en zo wordt de, slecht in plaats van goed, Insp.VII:18,19.

de hoogste, beste, meest volmaakte, is degene die alle dingen kan doen, 1e Bk.v.God VI:10.

de corpor van de, schiep Ik als een schoot voor de es van de,. Kijk, bij het sterven wordt de es geboren, Ben I:26,27.

teneinde het se'mu tijdperk van de, te vinden, Kosm.V:19,20.

de, kan de hoogste koninkrijken niet benaderen voordat hij op alle punten vervolmaakt is, Eskra VIII.

in Kosmon zal de, nog meer eigendunk hebben dan in alle voorbije eeuwen het geval was, en hij zal Mij ontkennen en ruziemaken over Mijn naam, en Mij verwerpen, Es I, ondertitel bij afb.94; Ah'Shong II:18.

hoe de, wordt geschapen, in leven wordt gehouden en kennis vergaart, Insp.I,II en III.

hoe de ene, een scepticus is en de andere, een gelovige in de Schepper, Insp.IV.

de, wordt door de Schepper met twee verschillende stemmen toegesproken, Insp.V.

MENS, aan de, wordt de volgorde verteld waarin Jehovih de dieren en de mens op de aarde schiep, Insp.VI.

krijgt aanwijzingen voor wat betreft de rechtstreekse en zijdelingse inspiratie van de Schepper, Insp.VII,VIII en IX.

aan de, wordt door Jehovih verteld om alle mensen op hun eigen manier naar Hem te laten luisteren, en zich niet met zijn broeder te bemoeien, Insp.XI; 1e Bk.v.God XVII:17 t/m 21.

alleen de, van al Mijn geschapen dieren, schiep Ik niet volmaakt in zijn soort, Insp.XII:1.

zoals er een tijd was waarin Ik elk dier volmaakt in zijn soort schiep, zo zal er ook zo'n tijd komen voor de,. En nu is het de dageraad daarvan, Insp.XII:31,32.

de, wordt de vrijheid gegeven om zijn inspiratie te kiezen, Insp.XIII:17 t/m 30.

MENS, de, van duisternis wordt meer door engelen beheerst dan de, van licht, Insp.XVIII.

O, breng uzelf ertoe de geest van mijn redevoering te begrijpen, Disc.VI:1.

de Heer geeft de aarde in de hoede van de, 2e Bk.v.d.5 Hn.I:10,11.

het haar op zijn hoofd groeit lang en recht en de man begint een baard te krijgen (400 jaar na Apollo), Apol.XIV:13.

zijn verbond met Jehovih, Ben V:29 t/m 42.

overeenkomstig zijn geboorte en omgeving is de, goed of slecht, Insp.VIII:5.

MENSEN (ook: mannen), aan alle, gelijkelijk gaf Ik alle dingen in Mijn werelden, Osir.III:14; Es VIII:23.

waar de, vaak ongewapend de arena binnengingen en met blote handen tegen leeuwen en tijgers vochten, ze deden stikken tot ze dood waren, voor het oog van de juichende menigten, Oorl.XXI:2; Oorl.XLVI:13.

van wie zijn de, op de wereld, als ze niet van mij, de Zonnekoning, zijn? Behoren de, niet mij toe? Gods Woord XII:22; Gods Woord XVIII:26,27.

METEOORSTENEN, hoe ze gevormd worden, Kosm.IV:1,2 en 7.

vielen als een regenbui op de aarde, Goddel.IX:4.

Zie ook nebulae. Zie ook afb. 29 in Kosm.

METGEZEL (ook: aaneensluiten en verbondenheid), uzelf tot een, maken, Oord.XXI:29; Eskra XXX:17; Es I:37; Oord.XXIII:7.

METHODISTEN, beleden de ware Christus, Es XVIII:17.

MICROSCOPEN, in de cyclus van Osiris, 5e Bk.v.d.5 Hn.VII:2; ook Kosm.III:7.

MIGRANTEN (Ghans) uit Shem, Ham en Jaffeth, 4e Bk.v.d.5 Hn.II:6 t/m III:17; Frag.XIX:9; Saphah,Semoin:21; zie ook: Arc v.Bon XV:48.

MIRJAM, de zuster van Mozes, Arc v.Bon XVIII:32.

MIS, de, oorsprong van het, lezen, Ah'Shong VIII:12.  
avond-, voor de geesten der doden, Gods Woord XXII:12,13.  
is Sanskriet voor maan (mas), Saphah,Semoin:108; zie ook: opm.44 na Gods Woord.

MISBAAR, het, van de tong maakt vlugge bekeerlingen, maar het verandert het bloed niet, Arc v.Bon XII:2.

MISHM, de scharen van de Heer God werden, genoemd, Oorl.II:5.

MOABIETEN, die van de Foeniciërs waren, 1e Bk.v.God XI:2.

MOGELIJK, bij Ormazd zijn alle dingen, Gods Woord VIII:7; 1e Bk.v.God XXIII:6.

MOHAMMED verkondigt zijn doctrines, Eskra L:18.  
trekt het zwaard voor Gabriël (Thoth), Eskra L:2; Eskra L:19,20.

MOHAMMEDANEN, als ze stierven gingen ze naar Gabriëls hemelen, Eskra LI:22.

MOHAMMEDANISME, de oorsprong van het, Eskra XLIX.

MORMONEN, een sekte die werd gesticht door een Drujagod, Piad genaamd, die zich de ware Christus noemde, Es XVIII:7,8.

MOZES, voor zijn geboorte bemerkten de loo'is dat hij geschikt zou zijn voor de stem van de Vader, Arc v.Bon XIII:11.  
de naam van uw zoon zal, luiden, hetgeen betekent: een aanvoerder, Arc v.Bon XV:8.

MOZES, de Israëlieten keken uit naar een aanvoerder, precies als ik werd genoemd, in de mand, Arc v.Bon XV:48.  
werd een grote man, een zuivere lhan, koperkleurig en heel krachtig, en vele talen meester, Arc v.Bon XV:13.  
in een mand gevonden op het paleisterrein, door Leotonas, de dochter van de koning, Arc v.Bon XV:2,3.  
duizend mannelijke Israëlitische kinderen moesten ter dood worden gebracht, onder wie, Arc v.Bon XV:4.  
de waarheid in deze kwestie met betrekking tot, Arc v.Bon XV:8 t/m 12.  
door Farao als prins opgevoed, Arc v.Bon XV:13.  
voor de buitenlandse koninkrijken tot ambassadeur verheven, Arc v.Bon XV:14.  
er werd tegen, gezegd zijn stem te verheffen voor zijn volk, Arc v.Bon XV:18.

MOZES reist door het land Egypte en keert terug; heeft een gesprek met de koning, Arc v.Bon XV:21 t/m 23.  
zijn oren worden geopend om de Stem te horen, Arc v.Bon XV:24.  
een engel van Jehovih verschijnt aan, Arc v.Bon XV:27 t/m 30.  
en zijn broeder Aäron reizen door Egypte, Arc v.Bon XV:31.  
beschuldigd van het doden van een Egyptenaar, Arc v.Bon XV:33.  
opgedragen door Jehovih om terug te keren naar de koning, die ziek is, Arc v.Bon XV:42.



overlegt met de koning voor wat betreft de migratie van zijn volk, Arc v.Bon XV:43 t/m 50.  
heeft een commissie laten aanstellen, Arc v.Bon XVI:1 t/m 3.  
stelt een tijd vast waarop het volk gaat vertrekken, en elke familie zal een lam offeren,  
Arc v.Bon XVI:12,13.

MOZES gaat naar de koning, die in zijn armen sterft, Arc v.Bon XVI:15 t/m 17.  
begeeft zich vlug naar zijn volk, Arc v.Bon XVII:1.  
gaat naar de koning (Nu-ghan) en bepleit zijn zaak, Arc v.Bon XVII:8 t/m 10.  
zei: Hetzij in deze wereld of in de volgende, u (Nu-ghan) zult nog om mij roepen om u uit de kwellingen  
te verlossen, Arc v.Bon XVII:19.  
aan, wordt voorzeggd over de wolk van sprinkhanen; geeft de voorspelling aan de koning door, en de  
sprinkhanen verschijnen, Arc v.Bon XVIII:7 t/m 10.  
voorspelt de komst van kikvorsen en reptielen, Arc v.Bon XVIII:11,12.  
voorspelt de dood van de eerstgeborenen, Arc v.Bon XVIII:13.  
gaat met zijn volk uit Egypte op weg, Arc v.Bon XVIII:18.

MOZES en Aäron overzien het volk terwijl het voorbijtrekt, Arc v.Bon XVIII:22.  
het aantal mensen dat door, uit Egypte werd geleid, Arc v.Bon XVIII:30.  
behoedt zich ervoor om niet aanbeden te worden, Arc v.Bon XX:1 t/m 6.  
vestigt rituelen en ceremoniën, Arc v.Bon XX:8 t/m 12.  
schrijft de Levitische wetten, Arc v.Bon XX:13.

MOZES, de leeftijd van, ten tijde dat hij Shakelmarath bereikte, Arc v.Bon XX:15.  
het is twijfelachtig of de wereld ooit eerder zo'n goed en groot man voortbracht,  
Arc v.Bon XX:14.  
in de hemel voldoet aan het oordeel van Jehovih, Eskra XVI; Eskra XVII:1 t/m 4.  
en Elia komen uit etherea en brengen Nu-ghan en zijn scharen naar etherea,  
Eskra XLIII:3 t/m 11,15.  
en Elia gingen naar Joshu toe en stonden voor hem, Eskra XLIII:13.  
zijn lied voor Jehovih, gezongen door zijn zuster Mirjam, Arc v.Bon XVIII:32 t/m XIX:16.

MUZIEK bestaat uit twee soorten, klanken en aanpassing, Arc v.Bon XII:14.

MIJ, van, tot hem die zegt: Dit is, heb ik niet gesproken, 5e Bk.v.d.5 Hn.IV:6,7; Oord.II:31;  
Jeh.Kon.XXIII:2.

## N

NACHT ontstaat doordat de aarde tussen de meester-focus en de buitenrand komt, Kosm.I:35.

NACHTMERRIE, zij waren in chaos, of eerder nog als in een akelige, waaruit geen ontwaken volgt,  
Frag.XXXVIII:1.  
in een eindeloze, van razernij, Oorl.LIV:17.  
Nu-ghan (Farao) zei: En zal ik weer terugvallen in die vreselijke, vol verschrikkingen?  
Eskra XVI:53.

NATUUR, wat is de, O mens? Ben III:21 t/m 24.  
alle dingen komen uit de, en door de groei, 5e Bk.v.d.5 Hn.VII:5.

NATUURLIJK, de mens heeft perioden van helderheid die ver uitgaan boven zijn groei en na zich dat te hebben gerealiseerd, keert hij terug tot zijn normale toestand om zich op geoorloofde wijze voor te bereiden, Frag.XXVI:2; Disc.V:1 t/m 7,15.

NATUURWETTEN, zich niet storen aan de, Oorl.XXII:9.

NEBULAE, derde graad van verdichting van atmosferische werelden, Jehovih II:8.  
voortgebracht door etherische stromingen, Jehovih IV:2.  
Fragapatti verklaart de, Frag.XVIII:4 t/m 11.  
binnen en buiten de zonnevortex, Kosm.II:15 t/m 19.  
viel op vele plaatsen (op de aarde) tot een hoogte van drie lengtes (ruim 5 meter), Oorl.LV:4.  
toen bedekte ik de aarde met vallende, Insp.VI:15.  
de aarde in, afb.33 in Kosm.

NEPH, God van de aarde gedurende 4000 jaar voorafgaand en 200 jaar na de grote overstroming (zondvloed), 16 Cycl.I:33; 16 Cycl.II:9,11.  
Zie ook: Aph III:7,8; Aph VII:6; Aph VIII:9,12; Aph X:1.

NIETS, als, ik schiep de mens, maar zo, dat hij eeuwig aan zichzelf kan toevoegen, Aph I:24; Sue III:2.

NIETS is, noch was, noch zal er ooit zijn zonder Mij, Lika XV:13.  
zonder mij (de valse Osiris) is er, noch was, noch zal er ooit zijn, oorl.XLVII:17;  
Saphah, Semoin:54.

NIET VERANTWOORDELIJK, er zijn degenen die beweren dat iemand, wiens tong door de geesten der doden wordt aangeraakt, is voor zijn woorden. Capilya is niet voor zo'n gat te vangen, Arc v.Bon VI:3.

NIEUWJAARSDAG, op deze dag begint de zon haar baan vanaf de noordelijke lijn en vanaf deze tijd zal dit de, worden genoemd, Seth.XII:13.  
wanneer de zon op haar zuidelijke baan naar het noorden vertrekt, Insp.XIV:3.

NIRVANA, voor degene die dit verworven heeft, zijn gebeurtenissen uit het verleden en de toekomst als een open boek, Apol.I:5,6; Frag.XVI:19.  
al wie volgens de hogere wet leeft zal doorgaan naar, waar Goden en Godinnen van eindeloos licht wonen, Eskra XXIX:17.  
de geesten van de lagere hemelen weten voor het grootste deel niets van de hogere hemelen, die ik (Sakaya) aan u bekendmaak, Eskra XXX:13.  
zij (de boeddhisten) zullen zeggen: Oorlog voor Boeddha, en u zult Boeddha bereiken, hetgeen zal worden gevolgd door, en dat zullen ze ook "niets" noemen, Eskra XXXIX:28.

NIRVANIËRS, hij nam gedurende 4000 jaar 90 miljard, in dienst, Lika I:25.

NIRVANISCHE HEMELEN, u zult erfgenamen zijn in mijn (Lika's), in vrede en rust,  
Lika IX:8.  
het was een sterrenschip uit de, van Chia'haked, Eskra LX:2; Lofspr.Lais:4.

NIRVANISCHE WERELDEN, waar zich het oneindige paradijs voor de reinen en de wijzen bevindt, 1 e Bk.v.God XVII:23.

NOORDERLICHT (aurora borealis), de vortexya komt aan de noordpool van de vortex tevoorschijn

met een vurig schijnsel, hetgeen, wordt genoemd, Kosm.I:20; Kosm.III:3.  
Zie ook: ondertitel bij af.45 in Kosm.

NU (Panisch), al het levende wordt door bevrediging verwekt; de organen voor de bevrediging te vereren is de hoogste eredienst. Is de Al Schepper iets anders dan, Saphah,Biene:25.

NU-GHAN (Farao), de opvolger van de Farao die een vriend van Mozes was, vaardigt bij zijn troonsbestijging zijn besluiten uit, Arc v.Bon XVII:2 t/m 7; Arc v.Bon XVII:1.  
legt de Israëlieten extra moeilijkheden op, en de gevolgen, Arc v.Bon XVIII:1 t/m 6.  
zweert dat hij Israël zal vernietigen, man, vrouw en kind, Arc v.Bon XVIII:17.  
achtertvolgt de Israëlieten, die veilig het land op de bodem van de zee oversteken, maar zijn leger wordt door het getij overvallen en verdrinkt, Arc v.Bon XVIII:24 t/m 27;  
Arc v.Bon XIX:16.  
voor de troon van God in de hemel, Eskra XVI:1 t/m 11.  
nogmaals voor de troon en voor Mozes, Eskra XVI:29 t/m 57.  
zijn volk uit de hel verlost en gevestigd, Eskra XVII:2 t/m 4.

NU-GHAN krijgt een nieuwe naam van Mozes, Eskra XVI:55,56.  
zesenzeventig jaar in de hel en drie jaar in een knoop, Eskra XVI:10; Eskra XVI:47 t/m 55.

NUTTIGHEID, we hoorden geen andere stem dan, we werden beroofd van alle plezier en ontspanning, Frag.X:5.

NIJVERHEID (werkzaamheid) wordt tot rust voor de etheriër, Apol.V:17.  
levert een voordelig bestaan op, Oorl.XXXI:23.  
is voortdurend in actie te blijven voor een nuttig resultaat, Arc v.Bon XI:10 en 11.

## O

OAN (Panisch), iemand die gelooft dat er geen ander persoon of ding met persoonlijkheid bestaat dan de mens, Saphah,Biene:23.

OAS, de Zonnestad van Par'si'e, Frag.II:14 t/m 20.  
waarvan de koningen ernaar streefden om over de hele wereld te heersen, Oorl.XXI:1.  
en de machtige stad, zal vallen voor zijn (Zarathoestra's) hand, Gods Woord II:2.

OBEGIA, zie onder schip.

OBSERVATIELIJN van de tempel (piramide); waarschijnlijk de doorgang, Oorl.XLVIII:26.  
Zie ook: Oorl.XLVI:11; Oorl.L:16.

OBSERVATORIA, zo geconstrueerd dat de sterren zowel overdag als 's nachts konden worden waargenomen. De optekeningen omvatten meer dan 1000 jaar (9000 voor Kosmon), Frag.II:16.  
Oke'i'git'hi, Tempel van de Sterren, 5e Bk.v.d.5 Hn.VI:27; Oorl.XXI:4.

ODE, hemelse tijd, gelijk aan elf lange jaren, Arc v.Bon XIV:4.  
deze naam werd in satire toegepast op de Israëlieten, zoals het Angelsaksische woord 'odious' tot op vandaag gebruikt wordt, Arc v.Bon XIV:10.

ODEN, de Israëlieten maakten lieflijke liederen en noemden die, Arc v.Bon XIV:10.

OE'TAN, schepper van werelden, Frag.XVII:8. Zie Eng. Oahspe blz.VIII.

OFFER, bereid zijn om elk persoonlijk verlangen op te offeren omwille van het grondvesten van het Koninkrijk van de Vader op aarde, Oord.XVI:39,41.  
bent u bereid om uw tijd en geld en eigenbelang op te offeren omwille van Jehovih's Koninkrijk?  
Oord.XXII:13,14; Gods Woord XXI:10.

OIBE, een valee God die door Hoab uit een knoop werd bevrijd,  
Frag.XXVIII:21 t/m XXIX:4.

OM (Panisch), het negatieve van Jehovih. Na is het positieve, Saphah,Biene:10.  
en de heuvelvlakten van, (Mexico), 3e Bk.v.d.5 Hn.I:6.  
bruidegom van, Goddel.V:9 en opm.4 na Goddel.

ONBEGRIJPELIJKE, al wie zegt dat de, God is, lastert tegen Hem (Zarathoestra),  
Saphah,Biene:22.

ONBERISPELIJK, zeggen jullie dat de Faithiats, zijn? Jeh.Kon.XXII:6,7.

ONBEZOEDELDE, Jehovih is de, Oord.XX:29.

ONDERWIJS, ontwikkeling eerste, (van een geest) in de eerste verrijzenis,  
Goddel.III:16 t/m 30.  
voltooid. Wat dan? Goddel.IV.  
om mensen en engelen ertoe te krijgen de weg naar verrijzenis te zoeken, dat is het grootste van alle,  
Thor III:1; Ben V:12.  
ONESYI, Godin vervoert de eerste oogst van de aarde, Seth.XVIII:2 t/m XXI:19.

ONFEILBAAR, dit boek Oahspe is niet, Oah.:24.  
de koning is van nature, het, hoogste van alle dingen, Gods Woord IV:5.  
wat hebt u gevonden dat, is, Ben X:16,17.

ONGELOOF, ik zal de wijsheid van het, laten zien, en de noodzaak ervan op de aarde,  
1e Bk.v.God XVII:16.  
is voor u zo'n onvervreemdbaar erfgoed geworden, dat bewijs waardeloos voor u is,  
Gods Woord VII:6.

ONGELOVIGE (mens), zelfs de, zal de Schepper en goede werken aanvaarden,  
Oord.XVIII:21.  
de, mens en de Faithist doen hoofdzakelijk al het goede dat er op de wereld wordt gedaan,  
1e Bk.v.God XIX:24 t/m 29; Seth.X:6,7.

ONGELOVIGEN, verwekt in disharmonie, Apol.IV:3.

ONGESPLETEN HOEVEN, ook zult u het vlees niet eten van de dieren met,  
3e Bk.v.d.5 Hn.III:20.

ONG'WEE, dezelfde die Indiaan wordt genoemd, 1e Bk.v.God XXIV:22.  
l'hins, vermengen zich met de Druks, 1e Bk.v.God XXIV:3 t/m 6.

ONG'WEE-GHANS, hetgeen betekent: goedgevormde mensen, 3e Bk.v.d.5 Hn.I:29.  
Zie Ghans.

ONIY'YAH, zie onder schip.

ONKENBARE NIETIGHEID, het Al Licht, de, te vereren, Frag.IX:20.

ONMACHT, Mijn (Gods) oordeel is ook tegen. Zij hebben hun verschillende religies honderden jaren geprobeerd. En zij hebben niet één stad met rechtvaardige mensen verheven,  
Oord.III:34; Oord.XXVIII:1,2.

ONTSTEKINGEN, en zij kregen, in het hoofd, 1e Bk.v.d.5 Hn.I:29.  
omdat je ons vlees gaf werden we rot door, Insp.XII:26.

ONTTREKKEN, laat niemand zich, aan de beproevingen die Ik hem opleg, want door zo te handelen berooft hij zijn eigen ziel, Saphah,M'hak:5.

ONWETEND, voor de, mens zorgde ik voor de wijzen en vermogenden zoals de Goden, om hem te verheffen, 1e Bk.v.God V:9.

ONWETENDHEID, de, van anderen aan de kaak te stellen in plaats van wijsheid in hen te zoeken,  
Frag.XXIV:17.

ONZICHTBAAR (ongeziene), hetwelk machtig is, Jehovih I:5.  
het, maakte Ik met een duur zonder einde, Jehovih IV:6,7; 5e Bk.v.d.5 Hn.VI:14;  
1e Bk.v.God II:23.  
het ijle, het voor de stervelingen, is de oorzaak en bestuurder van alle dingen,  
Gods Woord XII:21.  
waarom wilt u, O mens, altijd verder zoeken in de materie naar de oorzaak van de dingen? Zie, het,  
deel van uzelf heerst over het zichtbare, Ben II:8,9.  
in alle dingen is het het, dat heerst over het zichtbare, Gods Woord XXIX:19; Jehovih IV:3;  
Frag.XVI:17.

OOG, het, is het meest machtig, kan van de mens weggaan, Gods Woord XXII:9 t/m 11.  
het heel jonge kind de eeuwige tegenwoordigheid van het Almachtige, te leren,  
Gods Woord XXII:15.  
Uw, rust opmerkzaam op alle mensen, maar zij geloven het niet, Frag.XXIV:6; Frag.XLI:25.  
de eerste vorming van het, en de kleur van het, Kosm.V:7 t/m 11.  
het geloof dat het, van Jehovih altijd op ons is, Jeh.Kon.IX:16.

OOGST, Hapacha en zijn scharen waren de eerste, van de laagste hemelen aan het einde van een cyclus, Frag.XXVI:4.

OORDELEN, vroeg of laat zult u de kwestie in eigen handen nemen, en u zult in uw eigen ziel kijken om uzelf te,. Dit geldt voor alle mensen; niemand kan eraan ontkomen, Oord.XX:1;  
Es II:7; Es XII:19; Oord.XVI:46.

OORLOG (voeren), de mens gehoorzaamde het beest, en er kwam, in de wereld,  
Oah.:6 t/m 8; 1e Bk.v.d.1e Hn.I:16; 1e Bk.v.d.1e Hn.III:14.  
een noodzakelijk kwaad om een overbevolkte wereld te voorkomen, Stem:28; Apol.VIII:4,5.  
noch zal ik, voor de koning, noch voor de opperheerser, noch voor een mens, noch voor een land,  
noch huis, noch aardse dingen, Saphah,Hi'dang:29; Oorl.XXXII:17.

wie zich ook in de, begeeft, of aanvoert in de, Es XVII:18; Oord.I:40.  
Gods oordeel tegen, Oord.XXXII:13 t/m 15.  
degene die zich in de, begeeft zal niet stijgen terwijl er nog, op de aarde is,  
Oord.XXXII:22 t/m 32.

OORLOG (voeren), God vroeg aan Jehovih over de, Oorl.XVII:11 t/m 13.  
zoals de stervelingen zich in een stoffelijke, begeven, zo begeven de engelen zich in een es'sean,  
Oorl.LIII:3 t/m 7.

OORLOGEN, over de duizendjarige, tekst voor hfdst. XVIII.

OORSPRONG en BESTEMMING van de mens, zoals door Chine aan koning Te-zee werd verteld,  
Arc v.Bon XXVIII:26 t/m 28.

OORZAAK der dingen, de filosofen proberen eerst de, in de zon te vinden, en als ze hierin falen  
wenden ze zich tot de maan en als ze ook hierin falen wenden ze zich tot de sterren,  
Kosm.I:44; Osir.XIII:7; Frag.XVI:33.

OORZAAK en SCHEPPER, een Alziend Oog is de, van het hele universum, hetgeen Zijn  
Persoonlijkheid is, Kosm.V:10.

OOTGOWSKI, plaats een wacht over mij, want ik word bezeten door Satan met de zeven horens,  
Goddel.XVI:6 t/m 8; Goddel.XV:22 t/m 26.

O-PAH-E-GO-QUIM, naderhand Algonquin genoemd. Veertig machtige naties zult u grondvesten, en  
elke natie zal een onafhankelijke natie zijn; maar alle naties zullen verenigd zijn in een broederschap,  
als één machtig volk, en dat ene zal, worden genoemd,  
1e Bk.v.God XVII:48.  
Zie ook: 1e Bk.v.God XXVII:49; 1e Bk.v.God XXVIII:5; Eskra X:12; Es XIV:13,14; en opm.4 na Eskra.

OPENBARING, elke vaststaande, kan niet waar zijn omdat het hele universum in voortdurende  
vooruitgang verkeert, Eskra LV:8.

OPIUM, ga erheen en dring ze de, -handel op, Es XIV:10,11; Oord.XIII:31.

OPRECHT, verbeter uzelf, O mens, om, te zijn in uzelf en in al wat u doet; en wanneer u dit bereikt  
hebt, zullen uw woorden met macht geladen zijn, Disc.XIV:18.

OPSTANDING (verrijzenis), eerste, tweede en derde, Seth.XIV.  
iedereen zal zijn eigen, uitwerken, zowel op deze wereld als in de volgende, Arc v.Bon IX:28.  
Lika geeft nieuwe graden betreffende, Lika XIV:8.  
God spreekt over, Disc.II,III; Frag.XIII:8; Arc v.Bon XII:13.  
komt voort uit reïncarnatie, Disc.III:30.  
zesde verrijzenis, Sue II:13.

ORACHNEBUAHGALAH, Kosm.VII:17 en afb.61 in Kosm.  
Zie ook: Saphah voor de interpretatie van de symbolen.

ORAKELS, waarom vertellen de, leugens? Het zijn de woorden van engelen. Als iemand niet voor  
zichzelf wil denken, zelf wil onderzoeken, laat de Schepper toe dat hij leugens ontvangt, Arc v.Bon  
X:12,13.

ik heb de geesten der doden onderzocht, en de Goden van de, en het zijn leugens en nog eens

leugens, Arc v.Bon X:27.

Mozes zei: Wat kunnen de, mij schelen? Je zeker te voelen dat je een goed werk doet; dat is beter dan de, Arc v.Bon XV:49,50.

ORMAZD, l'hua'Mazda maakt een cirkel en een kruis en een blad. Wie ook dit teken uitspreekt, spreekt de naam van de, uit, de Al Meester, Gods Woord IX:13,14; Gods Woord XIV:3; Goddel.I:23; Gods Woord VII:13. de naam die door Zarathoestra aan het Hoogst Kenbare werd gegeven, Saphah,gesch.v.d.Faithists:5,6, einde van Saphah.

ORMAZDISCHE WET, zoals door Div bekendgemaakt, Goddel.I:18 t/m 23.

OS, hoofdkapitein van de etheriërs; komt om de hemelse plaatsen Soo'fwa en Gir'ak'shi en hun landen Japan en Heleste in bezit te nemen, Goddel.XVI:14 t/m 17. aangesteld tot God van de eerste Spe'ta en naar de aarde gezonden om Eawahtah te inspireren gedurende de dageraad, Cp.armij V:10 t/m 16.

OSIRE, een etherische God met een heerschappij van 100.000 jaar, die in 12.200 voor Kosmon naar de aarde kwam. Ook Osiris genoemd, Osir.I:1.

OSIRIS (afgod) bedacht door (de valse) Osiris, afb. 94 in Saphah. en het mannelijke afgodsbeeld zal, worden genoemd, Oorl.XLVII:9 t/m 12.

(OSIRIS), Che-le-mung, een Heer (onder God, de Zoon van Jehovih) wiens hemelse koninkrijk over Arabin'ya was gelegen, Oorl.VIII:37. door Anuhasaj aangesteld tot heerser over Arabin'ya en haar hemelen, met de titel van Osiris, Oorl.XI:10.

OSIRIS daalde met zijn leger naar de aarde af om zijn deel, Par'si'e, Heleste en Arabin'ya aan De'yus te onderwerpen; en de inwoners ervan beschreven, Oorl.XIX t/m XXII. geeft een groot feest en kent prijzen toe voor dappere daden, Oorl.XXIII:1 t/m 9. krijgt met behulp van zijn engelen de orakels in bezit, en de stervelingen vragen hem over het einde van de mens, Oorl.XXIII:14 t/m 16. verwijst de kwestie door naar De'yus (Anuhasaj), Oorl.XXIII:17 t/m 20. geeft zijn eigen versie van de zondvloed, Oorl.XXIX:35 t/m 40. beraadslaat met Baäl en Ashtaroth, en maakt zich los van De'yus, Oorl.XXXVI.

OSIRIS, de Fontein van het Universum, wiens naam onuitsprekelijk was, Oorl.XLIV:3. want ik was een globe, onbegrensd van afmeting en snel van beweging. En ik bracht een vleugel voort om te vliegen en een hand om te werken. Zonder mij is er niets, noch was er, noch zal er ooit zijn, Oorl.XLVII:13 t/m 17; afb.69 in Saphah. ik ben het Licht, het Leven en de Dood, Saphah,Semoin:54. de Zoon van de Eén en Al Centrale Lichten, Oorl.XXXVI:14. stuurt Baäl en Ashtaroth naar de aarde omlaag om die voor hem te onderwerpen, Oorl.XXXVII:1

OSIRIS, de hoofdstad en de plaats van, beschreven, Oorl.XLIV:1 t/m 4. dit is dus hetgeen ik wil volbrengen, Oorl.XLIV:14 t/m 18. neemt de namen aan van al de Goden die aanvaardbaar zijn voor de stervelingen, en hij bepaalt niet welke God, maar alleen God, Oorl.XLVII. draagt aan Baäl en Ashtaroth de onderwerping op van de volken van Par'si'e en Heleste voor hemzelf; en de manier waarop ze het doen, Oorl.LII. Baäl en Ashtaroth wenden zich tot hem en vragen om aparte koninkrijken voor zichzelf; en hij

antwoordt hen, Oorl.LIV:1 t/m 6.  
de Goden van, komen in opstand en nemen hun koninkrijken mee, Oorl.LIV:11,12.  
wordt in de hel geworpen, Oorl.LIV:20.

OSIRIS was meer dan honderd jaar in de hel en vijftig jaar in een knoop, Lika XVIII:6.  
uit de hel bevrijd, maar geestelijk gestoord; hij predikt Jehovih en noemt alles en iedereen Jehovih,  
Lika XVIII:7.  
de woorden van, ten tijde van zijn oordeel en vonnis, Lika XVIII:12 t/m 17.  
zal gebonden zijn zolang de piramide blijft staan, Lika VIII:17; Lika IV:5,6;  
Saphah,Semoin:89,

OTEVAN, zie onder schip.

OUDEN (Antieken), de, waarin elk tijdperk van zichzelf beweert wijs te zijn, en de, als dwazen  
beschouwt, Apol.II:1 t/m 3.  
waren er voor de voorbije tijd en niet voor het heden, Ben X:3 t/m 6; Es I:15.  
de huidige mens is niet zo dwaas als de, Ben IV:20 t/m 24.  
de doctrine van, Eskra XXXIV:12 t/m 35; Eskra XXXVI:20.

OUDEJAARSDAG, Insp.XIV.

OVERSTROMING, zie ondergang van het continent Pan (Whaga).  
van Whaga (Pan) besloten in etherea, 16 Cycl.III.  
en het wegnemen van de hemelen van Pan, Aph.I t/m VI (Aph VI:11).  
OVERIJLD, niet, want dat is de manier van de zwakke, Oorl.XXX:20.

OXIDATIE, Kosm.IV:17.

O-Y-RA, met betrekking tot de, Oorl.IV:9 t/m 18; Oor.VI:1.

## P

PAARD, positief te zijn is als een, Gods Woord X:6,7.  
alle mensen worden merries in de toekomst (ontvankelijk), Saphah,Semoin:70.

PAARDEN, betekent: heerschappijen in de lagere hemelen, Saphah,Semoin:19,20.

PAINE, Thomas, de doctrines van, Es XIII:7 t/m 21.

PAN (Panisch), de grond, Saphah,Semoin:1.  
betekent: aarde, zie titel van het Boek van Aph.  
kaart van het continent, afb. 62 in Saphah.  
de naam van het gezonken continent in de Stille Oceaan, Seth.II:28.  
ook Whaga genoemd, naar de naam van de eerste Heer van, Seth.II:27,28.  
(Whaga), zal in het Kosmon Tijdperk worden ontdekt, 1e Bk.v.d.5 Hn.II:12.

PANISCH (taal), Ah-ce-o-ga (aardse taal), 4e Bk.v.d.5 Hn.I:3 t/m 10.  
apologie, Boek van Jehovih, voorin; 1e Bk.v.d.1e Hn.IV:4; 5e Bk.v.d.5 Hn.III:6,9;  
1e Bk.v.God IV:27; Insp.VII:2.



PANISCHE TELWOORDEN TABEL, afb. 17 na Oorl.

PANISCHE ELEMENTAIREN, afb. 64 in Saphah.

PARADIJS, de hof van, 1e Bk.v.d.1e Hn.I:13; 16 Cycl.III:20.  
een hemels koninkrijk boven Arabinya, gesticht door Cpenta-armij, Cp.armij V:28;  
Eskra XI:3; Eskra XVII:1; Es XVI:15.

PARODARS, wanneer een reine mens sterft, is het eerste levende schepsel dat hij na het ontwaken ziet een, Saphah,Veda's:60,61; 1e Bk.v.God XIV:36.

PARSA, Oorl.XI:12; opm. 9 na Oorl.

PAR'SI'E, hetgeen betekent: strijdende Faithists, 5e Bk.v.d.5 Hn.III:14; opm. 15 aan het eind.  
een machtige natie van de lhuans, genaamd, Frag.II:14; Oorl.LII.

PARSI'ERS, woonden in een natie op zichzelf, en ze waren groot en in hoofdzaak koperkleurig, 5e Bk.v.d.5 Hn.III:15 t/m 19.  
vormden een trots ras, zeer bevallig geschapen door de God Apollo, Oorl.XXI.

PATRIOTTISME, ik leerde hen dat mijn broeder mijn vijand was, dat het een grote vaderlandsliefde was om hem en zijn volk aan te vallen en te vernietigen, Stem:17,18; Stem:32.  
een slechte man zegt: Ik zal oorlogvoeren voor Egypte, want dat is mijn land; maar ik zeg u dat alle landen van Jehovih zijn (Mozes).  
Wees geen slaaf van een of ander land en ook niet van een koning (Abraham), Saphah,Biene:5.

PAUSEN, priesters, aartsbisschoppen, kardinalen en monniken marcheerden in de hemelse optocht, biddend, zingend en ze droegen zelfs lasten gedurende honderden jaren, vanwege het voorrecht om uiteindelijk de troon te mogen naderen, gelovend dat zij de Schepper zelf zouden aanschouwen, Es VII:10; Eskra LI:23.

PERIODE, drie odes, 33 jaar, een generatie, Arc v.Bon XIV:4.

PERSOON(lijkheid), Zijn, Frag.X:14 t/m 16; Arc v.Bon XXIX:9; Ben VI:5;  
Eskra XIII:14,15; Eskra LIX:20; Eskra XXIV:12; Eskra XL:16; Eskra XXXVI:39.  
de, die het individu wordt genoemd, Gods Woord X:5; Eskra IV:9,12 en 14; Cp.armij IV:13.

PERSONEN, drie, heb ik gevonden: één gelooft alleen in aardse dingen, (Apol.IV:1;  
Frag.II:20), één gelooft in de geesten van de lagere hemelen (Seth.XXIII:8), en een ander heeft vertrouwen in de Al Schepper (d.w.z. de Faithist). Zij allen stijgen naar de bestemming die ze hebben gekozen (Confucius), Saphah,Biene:12.

PESTEPIDEMIEËN, de oorzaak van, Lika XIV:7.

PESTILENTIE, bewijst de menselijke ongehoorzaamheid aan Mijn geboden, Sue III:5.

PIRAMIDE, zie titel van het Boek van Lika; Lika II:5; ondertitel van afb.19 in Lika XII.  
de Grote, zie onder Thothma.  
(Panisch) Sarji, sarguz, Saphah,Semoin:27.

PLANEET, een dode, geeft niet langer licht en warmte af die er op kunnen terugstralen,

Kosm.V:14 t/m 18.

PLANETEN, rondwervelende vortexen scheppen, uit de opgeloste corpor in ethe, Kosm.VI:9. waarin zij dwaling hebben onderwezen in plaats van de waarheid betreffende, Kosm.I:56,57. Zie ook: Kosm.II:6,16; Kosm.III:18,22 en 23; Disc.III:29. het is een misvatting om te zeggen dat de zon ringen of, afwierp, Kosm.VI:10; Arc v.Bon XIV:10; Arc v.Bon XXVII:16.

PLATHOOFDEN, in het land Anagoomahaha, 1e Bk.v.God XXVII:24,34. Took-shein en zijn koningin Che-guh, 1e Bk.v.God XXVII; Oorl.XX:17; Oorl.XXI:9; Oorl.XXXIII:2. Zie Ae'jin.

PLYMOUTH ROCK, de landingsplaats in Guatama van de mensen die Europa verlieten omwille van het geweten, Es X:7.

PO, Jehovah bereidt een weg voor de geboorte van, Goddel.XIII. was een i-e-su bij geboorte, 1e Bk.v.God III:1. was een Ihuan van l'hin-afkomst van graad vijfennegentig, Cp.armij IV:11 t/m 13. werd geïnspireerd door de God Yima, Cp.armij V:5 t/m 7.

PO was 20 jaar oud en hij werkte door vlas en hennep te hekelen, toen God (Yima) tot hem kwam, 1e Bk.v.God III:6,7. wordt door God beproefd en gezien dat hij de Ormazdische wet kent, 1e Bk.v.God III:7 t/m 11. heilige wetten door middel van, door God doorgegeven, 1e Bk.v.God IV:17 t/m VI:16. door Cpenta-armij bezocht, Cp.armij X:8.

PON'YAH, koning van Oas, Gods Woord XXVII:1. veroordeelt Zarathoestra ter dood, Gods Woord XXVIII; Gods Woord XXIX:1 t/m 3,13,17.

POOLSTER (Noordster), Cnest genaamd, Osir.XII:5; opm.5 na 5e Bk.v.d.5 Hn. de sleutel tot de plaats van de, Oorl.VII:9. de observatielijn van de Grote Piramide liep door de mediaan van de afwijking van de (Tuax), Oorl.XLVIII:26.

PORT-AU-GON, zie onder schip.

PRAKTIJK, woorden te uiten maar niet in, te brengen heeft weinig waarde, Gods Woord XXI:9. want boven alle filosofie die men kan prediken, staat de, op de hoogste plaats en is het meest krachtig, Gods Woord XXX:15; Arc v.Bon XII:6,8; Es XVII:23; Oord.XVI:19; Oord.I:50. maar het verrichten van goede werken en het naleven van Mijn geboden zal alles zijn dat van nut is voor de vestiging van Mijn koninkrijk op aarde, Es II:29. geef ze geen antwoord opdat u ook geen duisternis in, brengt, Disc.VII:28,30.

PREDIKEN, er zal niet tegen hen worden gepredikt, en ook niet voor hen gebeden worden. Ze zijn moe van deze dingen, Sue IV:4. van nu af aan zal ik niet, noch naar preken luisteren, Ben V:41; Eskra XXVI:22,23. daarna zal de deugd van het, tot een einde komen, Es II:29. zie, de dagen van, en belijden zijn ten einde, Oord.I:43,44 en 50.

PREDIKERS, 200.000 naar De'yus' koninkrijk gezonden, Oorl.XVII:16 t/m 19; Frag.XIX:14.

PRESBYTERIANEN belijden de ware Christus, Es XVIII:17.

PRESIDENT, de, geïnspireerd om de slaven van Guatama te bevrijden, Es XX:20 t/m 30.

PRIESTERS, ze nemen degenen die in duisternis zijn geboren en stellen ze aan tot, 1e Bk.v.God XVIII:3.

PRINS des VREDES (Vredevorst), kijk eens, jullie vier (Christus, Brahma, Boeddha en God Gabriël) beweren de Vredevorst te zijn, maar jullie dragen verborgen dolken en steken degenen dood die de Schepper verheerlijken, Eskra LVIII:13.

PROBEREN, Yaton'te zei: Steeds maar weer, dat is het totaal van het goede dat iemand doet, Frag.XIX:8.

PROFEET, (voorspeller) de ware, is degene die harmonie heeft verworven, Kosm.IX:7 t/m 11.

de basis voor een goede, en raad aan een, Kosm.XI:8 t/m 13.  
in handen van Druja's, Oord.XXV:11.

PROFETIE betreffende de aarde, Kosm.VII,VIII.

er zijn twee soorten, door de rechtstreekse inwerking van vortexstromingen, en door de geest die via de profeet spreekt, Kosm.X.

het College van, en de regels ervan, Kosm.XI:1 t/m 5; Oorl.VII:10; Oord.IX:20 t/m 23;  
Oord.IX:20.

Kamer van, Saphah.

PROTESTANTEN, Es IX:21.

PIJN, onbewust worden voor, door de kracht van de wil, Oorl.XLVI:14; Saphah,Chine:20.

## Q

QUAKERS, Faithists van hart, die niet de riten en ceremoniën beoefenden en die, werden genoemd, Es X:13,14.

## R

RAADGEVEN, ook zal de ene mens de andere geen, zonder verplicht te worden aan degene die zijn raad opvolgt, Es II:20.

RAMPSPOED, wanneer de rijkdom van een rijke man wordt gestolen, zeggen de stervelingen dan niet: Arme man, Jehovih heeft hem, bezorgd, Lika IX:3; Lika XXI:30.

RASSEN (mensen), Asu, Druk, holbewoner, halfbloed, Hoodas, I'hin, Ihuan, Listiër, bastaard,

gedrocht, Ongwee, Ghan, Yak.  
Zie bovenstaande namen in dit register.

REBEKKA, vrouw van Izaäk, de zoon van Abraham, 1e Bk.v.God XIII:12 t/m 17.

RECHTE (juiste) WEG, Frag.XIV:11; Frag.XXIV:12,16; Disc.V:1.

RECHTEN, ik ken mijn, en durf ze te handhaven, Disc.IV:2,3.

RECHTER, u zult uw eigen, zijn, Arc v.Bon XXIX:7; Ben V:27,28; Oord.XIII:36.  
de, zal oordelen door de lagere wet, maar met de hoogste vertolking, Goddel.VII:3,7;  
Eskra XXXIII:24.  
de mens beoordeelt alle dingen, zelfs zijn Schepper, Insp.IX:4, 7 en 10.

RECHTERS, de wijsheid van de, was zo groot dat ze konden bevatten hetgeen al de engelen ooit hadden gedaan, hetzij op aarde of in de hemel, Aph XV:9,10.

RECHTVAARDIGEN, noch tracht ik mijzelf te, door woorden of argumenten, voor vergissingen die ik kan hebben begaan, Saphah,Kamer v.d.Adepten:4.

REDDEN, ik zal mijzelf,. Leidt U mij, O Vader, Es I: 21.

REGELS van Licht, Disc.VIII:11 t/m 13.

REGEN, hoe teweeggebracht. De aarde trekt de druppels niet aan; ze worden op de aarde neergeworpen door de kracht van de vortex, Kosm.I:32; Saphah,Ezra-bijbel:42.  
door overlappende stromingen in de vortex ontstaat, Kosm.IV:3; Seth.V:26; Sue IV:21.

REGEN van VUUR, zwavel, ijzer en fosfor op de vijf werelddelen, Seth.XVI:4.

REGENACHTIGE DAG, Goddel.X:11.

REGENBOOG, 1e Bk.v.d.5 Hn.I:50,51; Frag.XXI:2.

REGEREN, vanwaar dit grote verlangen om over anderen te, Oorl.XLIV:9.

REGERING (bestuur, overheid), hoe te oordelen als een, voor of tegen Jehovih is,  
Sue III:4,5.

Zarathoestra gaf aanwijzingen betreffende, Gods Woord XXIV:1 t/m 10;  
Gods Woord XXX:11 en 12.

Jehovih zei: Aanschouw het plan van Mijn bestuur, hetgeen is: niets tegen te gaan in de hemel of op de aarde; niets bij het hoofd te vatten en met geweld om te draaien om de andere kant op te gaan, Oorl.XVII:2.

Capilya's opmerkingen over, Arc v.Bon VII:5 t/m 10; Goddel.I:2 t/m 4.

God oordeelt de, van de mens, en verklaart zich ertegen, Oord.XXXIV:1 t/m 22.

REÏNCARNATIE, Jehovih zei: Ieder mannelijk kind en ieder vrouwelijk kind dat in het leven wordt geboren, zal Ik bezielen met een nieuwe geest die uit MIJ zal voortkomen op het moment van de conceptie. Noch zal Ik aan welke geest dan ook van de lagere of hogere hemel de macht geven om een schoot binnen te gaan, of de foetus in een schoot, om opnieuw te worden geboren, VI:21; Blz.33 Boek van het oordeel.XIV:8; Blz 1429 Arc van Bon XXVIII Blz. 956:27,28. Jehovih, zei: ook schiep Ik hem niet onvolmaakt, zodat hij opnieuw een schoot zou moeten binnengaan om weer te

worden geboren. Hetgeen Ik doe, is welgedaan, Seth. BLZ. 60 VIII:9.  
duizenden geesten woonden in een stoffelijk lichaam en dreven vaak de natuurlijke geest, die Ik ten tijde van de conceptie schonk, eruit; en deze stervelingen wisten het niet, Aph Blz.144 V:10.

REÏNCARNATIE, noch heb Ik vooruitgang gegeven aan een steen, noch aan een boom, noch aan een dier, Frag.XXI:18; Disc.III:30.  
zoals het in de oude tijd was, zo zal het zijn eer een volgend geslacht voorbij is. Druja's zullen onderwijzen dat de geesten van de doden in bomen en bloemen overgaan en erin leven; en in varkens, vee en vogels, en in vrouwen, en steeds opnieuw geboren worden in een sterfelijke gedaante, Gods Woord XXX:18 t/m 20.  
wat Druja's in een volgende wereld, noemen, Frag.XXIX:8,9; Frag.III:11.

REÏNCARNATIE, Druja=s in Egypte keken toe wanneer er kinderen werden geboren en namen ze in bezit en joegen de natuurlijke geest eruit, en ze groeiden in het nieuwe lichaam van de pasgeborenen op en noemden zich gereïncarneerd, Oorl.LI:11,12; Saphah,Semoin:116.  
ze beweerden dat ze vele malen waren gereïncarneerd, en dat ze voordien grote koningen of filosofen waren geweest, Lika XIV:9,12,14,15 en 18.  
de valse Osiris spreekt met Thothma over, Oorl.XLVIII:18,19.  
alle mensen worden steeds opnieuw gereïncarneerd totdat hun lichaam onsterfelijk is geworden, Oorl.L:31 t/m 36.  
de, van Thothma door de priesters in het lichaam van Xaian, Oorl.LI:1 t/m 8.  
ze vleien u, en vertellen u dat u in een vroeger bestaan deze of die grote persoon bent geweest, Arc v.Bon XXVIII:16.  
Zie ook: Frag.XXII:11; Goddel.XII:3; Oorl.LIV:18; Arc v.Bon XXVI:43,44 en 47;  
Arc v.Bon XXVII:17,18,25,30 en 31; Saphah,Semoin:57; Oord.IV:11; Disc.II:5.

REÏNCARNISTEN, zogenaamd gereïncarneerde geesten, Oord.IV:11; Lika XIV:18;  
Aph V:10.

REINHEID, zonder, kan geen mens de Schepper zien; met, kunnen alle mensen Hem zien en Hem horen, Eskra XXVII:6.

REINIGING, is de eerste wet die ik u geef, Eskra XXVII:1 t/m 9; Eskra XXX:17.  
van uzelf, en het begin van macht, Disc.X:15.

RELIGIE, godsdienst, is het leren van muziek (harmonie) in een gemeenschap waarin de rab'bah de grondtoon vormt, Arc v.Bon XII:14.  
dat is, Kosm.XI:7.  
bestaat uit de ritens en ceremoniën in de discipline van een gemeenschap, Eskra XXIX:2,3 en 6.  
goed te doen met al je wijsheid en kracht is de hoogste, (Paine), Es XIII:13.  
God geeft een nieuwe, Oord.XIX; Disc.VII:15.

RELIGIES, geloven, die goed voor de Ouden waren, zijn heden waardeloos, Ben VI:19.  
zij (brahmanisme, boeddhisme, christendom en mohammedanisme) hebben geen enkele natie of stad op de hele wereld van de zonde gered. Ze vechten en moorden vanwege hun verschillende, Stem:32,33.

REPUBLIEK, de, gevestigd, Es XIII.  
een, kan niet het hoogste licht volgen; een, is niet het allerhoogste bestuur, Jeh.Kon.XXVI:2,3,9 en 10; Disc.XI:12.

REUZEN, tweemaal de grootte van de mensen uit die tijd, 16 Cycl.II:13; 1e Bk.v.d.5 Hn.I:29.

Zarathoestra's gestalte was gelijk aan die van drie gewone mannen, Gods Woord III:14; Gods Woord XXVII:4.

China, het land van de, Oorl.XVIII:12; 1e Bk.v.God XXV:4; 1e Bk.v.God XXV:16.

Par'si'e werd bevolkt door echte, Oorl.XXI:1,2,5 en 7; Oorl.XXIV:15.

RIB, uit A'su kliefde ik een, en zette hem rechtop en zei: Wees een mens, rechtop naar de gelijkenis van uw God, Gods Woord I:11.

de mens vroeg: Maar waarom werd de waarheid niet verteld? Waarom die zes dagen? En waarom de, Ben V:7.

RITEN en CEREMONIËN, want zonder discipline (orde) is er niets; en discipline kan niet zonder ceremonie zijn; noch ceremonie zonder rit en formaliteiten en stichtelijke woorden, Ah'Shong VI:8,9; Sue IV,V.

Zie ook: Oorl.IX:6; Saphah,Fonece t/m Adepten; Eskra XXVIII:1; Eskra XLIX:27.

RODDELEN, een sterveling als slachtoffer in de handen van boosaardige Druja's, Lika XXI:23; Lika XXII:46.

RODDELENDE VROUW, de, is een goed tehuis voor Druja's, Lika XXI:10; Gods Woord XI:4.

RODE HOED, Cpenta-armij kroonde Thale met de, Cp.armij IX:15.  
Zie Hi-rom.

RODE HOEDEN, Capilya's rab'bahs zetten, op, Arc.v.Bon IX:2.

RODE STER, de aarde van de stervelingen, Aph XVI:3.

ROEST, Kosm.IV:17.

ROMEINSE GODEN, de afgezette Goden van Vind'yu werden de Goden van Roma, Eskra XXXIX:17.

Baäl sluit een verbond met de, Eskra XLI:14; Eskra XL:12; Eskra XLV:10.

Thoth (Gabriël) brengt de, tot zwijgen en stuurt ze naar de hel, Es VI:8.

RANDOM, een kind, een man, een God, een Heer leert van hetgeen, is; noch kunnen zij ooit iets meer verwerven, Apol.VII:1.

ROOMS-KATHOLIEKEN, de, beleden de ware Christus, Es XVIII:17.

RUSSEN, oorsprong van de, Eskra L:30,31.

RUZIEMAKEN, geen, met een ander omwille van een mening, noch om wat voor aards ding dan ook, Eskra XLIV:25; Saphah,Adepten:4 t/m 6.

RIJK, voor één mens die, is zijn er duizend armen, Stem:35.

want het is ook een wet, dat waar er, -en zijn, er armen moeten zijn, Eskra XXVI:14 t/m 16.

en uw volk zal alle dingen in gemeenschap bezitten en niet, of arm zijn, Oord.V:15;

Oord.XVIII:12; Disc.IV:14.

RIJKDOM(men), een sterfelijk mens streeft op eerbare manier naar, en als hij rijk is, snijdt zijn, hem af van Mij door het verderf dat hij over zijn mededingers brengt; ook kan hij zichzelf er niet van

losmaken, Goddel.X:17.

maak geen God van uw, Ben X:8; Lika XXI:5; Arc v.Bon XXVIII:33; Oord.XIX:5;  
Disc.III:25.

RIJKE MAN (mens), wat is een, meer dan een waakhond? 1e Bk.v.God V:6.

is hen gedurende duizenden jaren niet verteld: Als jullie je rijkdom niet opgeven, kun je niet opstijgen in de hemel. Maar zie, de, kan zijn rijkdommen niet opgeven, Oorl.XLVI:10.

RIJKE MAN (mens), de engelen getuigden duizenden jaren lang dat de, zijn eigen ziel verminkte, Lika XVIII:31.

een, te zijn, betekent goedheid ontkennen. Ja, door het simpele feit van eigendom is hij een bewijs van het tegenovergestelde, Lika XVIII:34,35; Saphah,Hi'dang:28.

God spreekt met betrekking tot een, Oord.VIII.

ook kwamen er niet veel die rijk waren; vandaar dat men zei, hoe moeilijk het voor een, is om het koninkrijk des hemels binnen te gaan, Jeh.Kon.XX:18,19.

RIJKE MENSEN hechten waarde aan dingen die ze niet kunnen behouden, het meest tijdens het aardse leven, Gods Woord XVIII:16; Frag.XXXIX:8.

## S

SABBATHDAG, de Allerheiligste, de oudejaarsdag zal de, worden genoemd, Insp.XIV:11; zie ook: Oord.XXXV:10 t/m 13.

de zevende dag van het nieuwe jaar zal uw volgende, zijn, Insp.XIV:13,14 en 27.

SABBATH (Ebra), een geboortedag van de maan, Saphah,Semoin:53; Saphah,Ezra-bijbel:11.

SAKAYA, God voorziet in de geboorte van, Eskra XV.

de vader en moeder van, en zijn geboorte, Eskra XXIV:1 t/m 3.

bijgenaamd Srammana Gotama, dat betekent: zonder hartstocht van de vader en moeder, Eskra XXIV:3.

werd geboren als prins, zoals door Jehovih was geboden, Eskra XXIV:4.

legde op twaalfjarige leeftijd de gelofte voor het bramanisme af, Eskra XXIV:8.

wenste op zijn vijftiende de toestand van extase te verkrijgen en trok drie jaar met de bedelnap rond, Eskra XXIV:9.

gedurende nog vier jaar ontzegde hij zich het spreken en leefde buiten de deur, dag en nacht, maar Jehovih liet niet toe dat de toestand van extase voor hem kwam, Eskra XXIV:10,11.

wordt in een droom toegesproken door een beschermengel, Eskra XXIV:12 t/m 14.

neemt een vrouw en wordt vader, Eskra XXIV:15,16.

SAKAYA besluit de aarde en de verlangens naar aardse dingen op te geven, Eskra XXIV:17 t/m 23.

de stem van God en zijn Heilige Elven spreekt via, Eskra XXV:1 t/m 3.

de doctrines van, Eskra XXV:6 t/m XXX:20.

predikt en reist gedurende vier jaar en heeft tweeënzeventig discipelen, Eskra XXX:1,2.

krijgt tekenen en wonderen van God, Eskra XXX:3 t/m 11.

predikt en werkt veertien jaar en sticht tweeënzeventig gemeenschappen, Eskra XXX:20.

SAKAYA wordt vergiftigd door de brahmanen en zijn geest wordt naar de troon van God gebracht,

Eskra XXX:22 t/m 28.  
Zie ook: Eskra XXXIX:21 t/m 23,26.

SAKAYA MUNI, u (Kabalactes) hebt uzelf valselijk Boeddha genoemd; en dubbel zo vals hebt u de naam, aangenomen, Eskra LIV:23.

SAMATI, zie l'hua'Mazda, Frag.XXVIII:25 en opm. 12 na Gods Woord;  
Frag.XXVIII:33 t/m 36.

SANSKRIET, de talen waarvan het, afkomstig is, Eskra XXII:45.

SATAN, wie is, en zijn gevolg? Osir.IX:10; 1e Bk.v.God X:11.  
verlangen naar leiderschap, hetgeen de kapitein van de dood is, 1e Bk.v.d.5 Hn.I:68.  
(het ego) komt tot Anuhasaj, Oorl.VIII:6.  
al wie het kwade liefhad en in praktijk bracht, noemde ik, Eskra IV:5; Insp.VIII:16.

SATELLIET, Kosm.III:13; Kosm.III:26.

SATELLIET-WETTEN, betroffen de mindere aangelegenheden van een stad of provincie, Arc v.Bon XIV:10.

SATELLIETEN (vazallen), het centrale koninkrijk werd het Zonnekoninkrijk genoemd, en de anderen werden de, genoemd, 5e Bk.v.d.5 Hn.VI:26.  
zie, er is één zon met haar, er zal maar één koninkrijk zijn met, 1e Bk.v.God II:16.  
de koning van Egypte was de Zonnekoning en zijn onderkoningen (gouverneurs) waren,  
Arc v.Bon XIV:10.

SCHAAMTE, 1e Bk.v.d.1e Hn.I:1; 2e Bk.v.d.1e Hn.I:1; Frag.XIX:11; Frag.XIX:20,21;  
Frag.XXXVII:12,13; Ben II:23; Jeh.Kon.VIII:12.

SCHAT, wat voor, heeft iemand dat hij die uit de wereld kan meenemen. Beter is het te geven terwijl het nog kan, want morgen gaan we dood en laten het achter voor hen die het niet verdiend hebben, Arc v.Bon VII:13.

SCHATTEN, hij die zich, in deze wereld vergaart, zal geen vrede vinden! Gods Woord II:2.  
door het verlies van aardse kostbaarheden zoekt de ziel naar datgene wat eeuwig zal duren, Gods Woord XX:1.

SCHEIDING(echt), manier waarop een, in Shalam wordt verkregen, Jeh.Kon.XXII:8 t/m 10.  
of zij zelf gaan scheiden, Oord.XXXIX:4.  
Ka'yu over, Eskra XXXVI:26,27.

SCHEPEN (atmosferische en etherische (ruimte)schepen), zoals u reist van hemel naar hemel in atmosfeera, evenzo zult u de stervelingen inspireren om stoffelijke, te bouwen en de oceanen over te steken, Jehovih VIII:13; Seth.III:1.  
zoals de stervelingen met aardse, over de stoffelijke oceaan varen, zo voer het ruimteschip van God door de atmosferische oceaan, Seth.VII:1; Oorl.XXX:10.

SCHEPEN, de mens bouwde, en voer in alle richtingen over de oceaan (ongeveer 43.000 jaar voor Kosmon), 16 Cycl.I:21; 1e Bk.v.d.5 Hn.II:20.  
Zo heb Ik (Jehovih) de etheriërs geleerd vaartuigen te bouwen om Mijn etherische zeeën te doorkruisen, Lika VI:2,3; Ah'Shong IX:2 t/m 13; Aph XVI:1.



zeven ruimte-, vervoeren zestien miljard engelen, Goddel.VIII:18.  
vijf vuur-, vervoeren twaalf miljard engelen, Goddel.IX:12,13.

SCHEPPER, het Algoede moet een naam hebben, Gods Woord IX:13,14;  
Gods Woord XI:15,16; 1e Bk.v.God V:16.

u zult de, liefhebben met geheel uw hart en ziel! Hoe kan ik nu houden van iets dat ik niet begrijp? Ben II:30 t/m 32; Arc v.Bon XXI:11.

niemand kent de, tenzij hij de gemeenschap met de geesten heeft waargemaakt,  
1e Bk.v.God XVII:21; Oord.II:26.

de, wiens werelden miljarden jaren zijn voortgesnel, Oorl.XIV:23.

vanwaar kwam het idee van een, Insp.IV:8 t/m 18.

met de beeltenis van een man, Arc v.Bon XIV:14; Eskra LI:29.

zou de, van miljarden werelden die miljarden jaren hebben bestaan, zo jong kunnen zijn als één van deze ingebeelde Goden? En naar de aarde afdalen en een werk zo onvolmaakt verrichten, dat alleen een klein koninkrijk van Hem heeft gehoord? Eskra LVI:12.

SCHEPPER, of godslastering tegen onze, Disc.II:18.

voor de eer van uw, Disc.VII:21.

hij weet zijn, Disc.XIV:3.

SCHEPPING, een, of een geschapen wereld, Kosm.III:20.

SCHEPPING, College van, Goddel.V:9.

SCHIP, voor zes miljard Bruiden en Bruidegoms, Thor V:4 t/m 11.

het sterren-, van Aph, Aph XVI:7.

halvemaanvormig, van Sue, Sue II:3,4.

het pijl-, zoals snelle boodschappers gebruiken, Osir.I:5.

een miljoen soorten vuurschepen, Cp.armij II:18,19.

SCHIP, de verschillende ruimteschepen worden genoemd naar de wijze van hun constructie:

Abattos (Ah'Shong III:32,34), pijlschip, Es IV:12; Es V:8, Es VI:9.

Adavaysit een beschrijving van de, van Cim'iad, Apol.X:5 t/m 12.

Airavagna van Nista, haar Zonneschip, SueVII.

Airavagna van Cpenta-armij, Cp.armij I:10; Cp.armij II:13 t/m 15; Cp.armij III:14.

Airavagna van Lika vervoert een miljard engelen, Lika III:2.

Airavagna van Litabakathrava reist zeshonderdveertig miljoen kilometer per dag,  
Es III:17 t/m 21.

Airiata, de afmeting van de, van Betatis, Thor III:14 t/m 20.

Airiata, de, van Osiris vervoert meer dan vijf miljard engelen, Osir.X:27.

SCHIP, Avalanza, vervoert twintig miljard engelen, Thor IV:8.

Avalanza de, van Fragapatti beschreven, Frag.IX:3,4; Frag.XI:1.

Avalanza, de, van Ye'a-goo beschreven, Lika XVII:1,2.

Avalanza's, elf, stijgen op met meer dan veertig milJard engelen aan boord, Es XXI:5,8.

Beyan - praalvaartuig (Frag.III:8); Ballastvlaggen, (Oorl.XIX:6)

Calyos, Lika XVI:1.

Cowppon, de Godin Lissa gaat met Lika naar etherea in een, met vierenzestig miljard engelen, Lika XXVI:2,3; Lika XXVI:15.

Ese'lene (Osir.II:1); vuurboten, Thor III:12; Es VII:5.

Koa'loo, nagenoeg als een wereld, zo enorm, Frag.III:13.

Obegia, een vuurschip, Osir.XIII:9 t/m 11.

Ometr, een snel stijgende, Goddel.XVI:14.

Oniy'yah, Apol.III:6; Saphah,Semoin:90.  
Otevan, Es III:4; met vleugels, Aph IX:8,9.  
Piedmazr, roeiboot, Frag.XXX:7.  
Port-au-gon, een Oriaanse, Ah'Shong I:18.  
Seraphim, een machtig vuurschip, 5e Bk.v.d.5 Hn.I:15.  
Vaartuigen, veel van hen die ermee omgaan doen zo'n duizend jaar dienst als leerling, en miljarden kilometers aan wegen in de hemel zijn voor hen als een welbekend boek,  
Frag.XXVIII:1 t/m 5.

SCHRIFTEN(ge) uit die dagen. Zie onder bijbels. Hindoe-geschriften. Zie onder bijbels.

SEFFAS, zal atmosfeera en de hele aarde omvatten, Seth.III:36; Seth.XIX:7; Ah'Shong III:15.

SEIZOENEN (tijden), van de aarde. Thothma, de geleerde man, heeft gezegd: Zoals een middellijn staat tot een cirkel en zoals een cirkel staat tot een middellijn, zo zijn de regels van de, Arc v.Bon XIV:4; 3e Bk.v.d.5 Hn.III:10.  
er zijn, wanneer de mens overgaat van de ene toestand in de andere, 3e Bk.v.d.5 Hn.III:5.

SEKTEN, Es XVIII.

SE'MOIN, en de Heer kwam in de nacht omlaag en graveerde hem met eigen hand,  
1e Bk.v.d.1e Hn.IV:2 t/m 4; zie afb. 66 in Saphah.

SE'MOIN, tablet van, Saphah,Semoin.

SE'MU, een aan de mens gegeven teken dat hij kan begrijpen, Jehovih V:4.  
de aarde in, ondertitel bij afb.39 in Kosm.  
de manier waarop, wordt gevormd, Kosm.IV:18.

SE'MU TIJDPERK, afb.39 in Kosm.; Kosm.V:19; Lika III:7.  
het einde van het, zie ondertitel bij afb.7 na 4e Bk.v.d.5 Hn..

SE'MU-FIRMAMENT, afb.7 na 4e Bk.v.d.5 Hn..

SE'MU-WOUD, Lika III:7.

SETHANTES, een aartsengel, de eerste God van de aarde en organisator van het eerste koninkrijk in de hemel van de aarde, Seth.I,II; 16 Cycl.I:5 t/m 9.  
na honderd jaar zonder ophouden dag en nacht te hebben gezwoegd, rust hij uit door zijn vijf Heren op de aarde te bezoeken, Seth.V:10.  
gaat eerst naar Whaga, de Heer van Whaga (het continent Pan), Seth.VI.  
gaat dan naar Jud, de Heer van Jud (Azië), Seth.VII.  
gaat daarna naar Dis, de Heer van Dis (Europa), Seth.IX.  
gaat vervolgens naar Vohu, de Heer van Vohu (Afrika), Seth.X.  
gaat ook naar Thouri, de Heer van Thouri (Amerika), Seth.XI.  
laat Moeb bouwen, Seth.XIII:4.  
stijgt na afloop van de 200 jaar omhoog naar etherea met Onesyi en de eerste oogst van Bruiden en Bruidegoms van de aarde, Seth.XXI.

SEXEN, zouden de positieve en negatieve vortexstromingen van gelijke duur zijn, dan zouden de, die op de aarde worden geboren, gelijk in aantal zijn, Kosm.IX:9.

SEXUELE BEVREDIGING, Lika XXI:23; Disc.III:4.

SHAKER-HEMEL, gesticht door een Drujagod, Lowgannus, die beweerde dat hij de ware Christus was, Es XVIII:9.

SHALAM, de geschiedenis van, Jeh.Kon.IV t/m XXVI.  
de tempel van Jehovih, de tempel van Apollo en andere gebouwen in, Jeh.Kon.XI:1 t/m 21.  
de stem van Jehovih in, Jeh.Kon.XXI.  
de geboden voor de inwoners van, Jeh.Kon.XXII.  
huwelijk van de kinderen van, Jeh.Kon.XXIII:1 t/m 9.  
de kolonies van Faithists in Jehovih verspreidden zich in alle richtingen,  
Jeh.Kon.XXIII:11 t/m 24.

SHEM, door de Heer gegeven naam aan een van de l'hin-vloten ten tijde van de Grote Vloed, 1e Bk.v.d.5 Hn.I:48.  
de vloot die, heette, landde in het zuiden, 1e Bk.v.d.5 Hn.I:59.  
de landing van de l'hins; de schepen vernietigd, Aph VII:4 t/m 11.  
het land werd, genoemd, als een bewijs voor heel de wereld, 5e Bk.v.d.5 Hn.I:16.  
de grenzen van, genoemd door Fragapatti, Frag.VIII:3.  
het land, nu Vind'yu geheten, Arc v.Bon I:2.

SHREVARHS, Osirische, Seth.XVI:2 t/m 4.

SIH (Panisch), de vereerder van een Verlosser is, de vereerder van een God die uit een vrouw is geboren, is, Saphah,Biene:12.

SLAAP, Jehovih gaf de mens de, zodat zijn stoffelijk gebonden geest hemelse dingen kon zien en horen, Seth.VIII:13; 4e Bk.v.d.5 Hn.IV:13.

SLANG, en de mens verzuumde zich te beschermen tegen de, stoffelijkheid (materialisme), 2e Bk.v.d.1e Hn.II:12.  
maar vanwege de, (de aarde) van de vrouw, luisterde zij naar hem (haar vlees) en de vrouw had vertrouwen in de, Oorl.XXIX:10,11; Oorl.XXVIII:16,17.  
de vrouw zei: De, (haar aardse lichaam) heeft mij verlost. En de Here God zei tot de, (het vlees), Oorl.XXIX:14,15.  
Zie ook: Saphah,Semoin:22; Saphah,Semoin:85.

SLANGEN, de slechte stem (Satan) omringde de aarde met, die spraken als mensen en engelen, en de, raakten bevriend met de Al Boze, 5e Bk.v.d.5 Hn.I:14. (Hindoe-geschriften).  
miljoenen dodelijke reptielen, Cp.armij I:17.  
de, die Ik schiep, waren vleesetend en aten elkaar op. Zelfbevruuchtend schiep Ik ze,  
Insp.VI:8 t/m 12.  
cruvara, met vier poten, vijftig passen lang, Saphah,Veda's:50,51.

SLAVERNIJ (knechtschap), het zesde geslacht uit het zaad van de gevallen engelen was nu verlost en dit was voor hen de volheid van de aardse, Seth.XVI:8.  
aan hem die kinderen verwekt geef Ik gebondenheid, aan hem en aan hen gezamenlijk, Osir.VI:26.  
hoe groter het bezit, des te groter de, Lika XVIII:35.  
wees wijs, O mens, en bindt uzelf niet aan dingen die niet vooruit gaan, anders worden zij u tot, in de volgende wereld, Frag.XXI:19.  
een mens heeft geen weet van, door het verwekken van zelfzuchtig nageslacht op de wereld. Want terwijl hun nakomelingen in duisternis verkeren, kunnen zij zelf niet opstijgen in de hemel, Arc v.Bon

XXV:5.

door genot bij het verwekken zal de mens na de dood gebonden worden; hoe zal hij, door niet te verwekken, de hele aarde leren kennen? Saphah, Biene:15.

de, van de koningen en koninginnen en keizers en rijke mensen en leiders van mensen, Es I:36, Es XVII:12 t/m 14.

SLAVERNIJ, de, over al degenen die heerschappij door het zwaard verwerven of gezag handhaven door staande legers, Es XVII:15 t/m 17; Eskra LV:13.

de, op al wie grote rijkdommen en vele dienaren bezit, of geen dienaren, maar voor zichzelf leeft, Es XVII:19 t/m 20.

op de valse Goden en Godinnen, totdat ze al degenen hebben verheven die ze misleid hebben, Es XVII:28 t/m 44.

de, op u in de hemel zal evenredig zijn aan het schuwen van het u opgelegde vertrouwen, Oord.X:9 t/m 11.

de, op degenen die oorlog veroorzaken of eraan meedoen, en op degenen die de doodstraf opleggen aan welke persoon ook, Oord.XXXII:13 t/m 24.

SLAVERNIJ, u zult gebonden zijn in de hemel totdat u volbracht zult hebben wat u had zullen doen, maar faalde om te doen; en u zult zonder geld volbrengen wat u met geld gedaan zou kunnen hebben, Oord.XXXI:5 t/m 8.

van de geest (gedachten), Eskra LI:24; Oord.XXVI:10; Frag.XXIX:3; Cp.armij VII:21; Lika VIII:17; Eskra LI:23; Oord.IV:19; Oord.XVI:15; Oord.XXX:17 t/m 24.

SLAVERNIJ omvergeworpen in Guatama, Es XX.

SLECHTE ECHTGENOOT en goede vrouw, en omgekeerd. I'hua'Mazda zei: Wie weet wat goed is en wat slecht? Gods Woord XXIV:18 t/m 22; Osir.VI:29.

SLECHTE MENSEN, drie soorten, gevonden door de valse Osiris, Oorl.XLVII:2; Goddel.X:16.

SLEUTEL, hier ligt de, tot het eeuwige leven, Oorl.L:2,3; Lika II:2; 1e Bk.v.d.5 Hn.I:56.

de, van profetie voor de komende 3300 jaar, Oorl.L:20.

hierin zult u de, vinden voor het Koninkrijk van de Vader, Disc.VI:1.

SNEEUWVLOKKEN, in de, is zowel het gietsel als de vorm van de disharmonische m'vortexstromingen te zien, Kosm.IV:5,6.

SNELLE (vlugge) BOODSCHAPPERS namen ieder hun eigen lichtbol en begonnen in elke richting op te stijgen, Seth.XIV:7.

SOCATTA, de orakels die, verwoestten, Disc.VIII:10.

SO-QI, koning van Oas, de hoofdstad van Par'si'e, Gods Woord II:1.

geeft bevel om elk mannelijk kind in Oas in het vuur te werpen als Zarathoestra en zijn moeder niet bij hem worden gebracht, Gods Woord III:12.

door zijn volk gedood, en niet één kind omgebracht, Gods Woord V:6.

SPECTROSCOOP, fouten met betrekking tot wat de, onthult, Kosm.VI:15.

SPE'TA, wanneer een wereld ertoe is gekomen om, te bereiken, Cp.armij XI:14,15;

Cp.armij XII:5 t/m 7; Cp.armij XIII:2.

het feest van, Cp.armij XI, XII en XIII.

SPIRITUALISTEN, twee soorten, Oord.II:14.

SPITSVONDIGHEDEN, chicaneren, geen, gebruiken omdat ik Uw uitgestrektheid niet kan bevatten; geen, voor mijzelf te gebruiken, Lika XVIII:26; 1e Bk.v.d.5 Hn.I:10; Gods Woord I:2; Gods Woord XXX:15.

SPRAAK en TAAL, de mens begon zijn lippen en tong te gebruiken; daarvoor sprak hij met de bortkas, 1e Bk.v.d.1e Hn.IV:1.  
de eerste sprekenden; mensen met een mond voor woorden; oren voor woorden,  
1e Bk.v.God XXIV:3.

SPRINGSTOF, de engelen leerden de stervelingen hoe ze, moesten maken, Oorl.XLV:19.

SPIJBELAARS, hoe Gij Uw eigenwijze kinderen nagaat; Uw, die hun best doen om van U weg te lopen, Lika XIX:4,5; Cp.armij VI:5.

STAANDE LEGERS, kijk eens wat een grote, wij hebben, Stem:26; Oah.:12,13.  
geoefend in het handwerk van de dood, Gods Woord XII:25; Lika XIX:18.  
Anuhasaj plaatste een, rondom zijn hemel, Oorl.XVI:5; Es I:32.  
u hebt de stervelingen voor, laten zorgen om zich te beschermen, Eskra LIV:34 t/m 36.  
Ugh'sa (Panisch). Zij voeren niet alleen oorlog, maar in tijden van vrede houden ze legers gereed voor een volgende oorlog, Saphah.Biene:4.

STAD, geen, zal meer dan 3000 mensen omvatten, Jeh.Kon.XIX:4 t/m 6.  
Chine stond toe dat er 4000 mensen in één stad woonden, Arc v.Bon XXIV:14.

STANDPUNT, O, had de mens maar een, om de dingen naar te beoordelen. O, had hij maar een maatstaf en een basis om op te staan, Arc v.Bon X:27; Ben V:16.

STEDEN, ook zult u geen grote, bouwen; ze zijn een vloek op het aardoppervlak,  
Gods Woord XIX:13.  
bouw geen grote, want daar is de zonde, Frag.XXVIII:41; Seth.VI:13,14; Seth.IX:12 t/m 14; 16  
Cycl.I:21.  
niet de 2000 zielen te boven gaan, 1e Bk.v.God VI:1; Gods Woord XXIV:4; Oorl.XXIV:12.

STEM, Mijn, is in alle plaatsen, Aph I:5.  
Mijn, is in de rotsen en in de wind die waait, en in alle dingen die geen tong hebben,  
Aph I:6 t/m 9; Saphah,M'hak:97.  
toen kwam de, van de Almachtige, Jehovih, uit het midden van het Licht, Frag.XV:4,5.  
ongeacht hoe ver het omlaag reikt, de, is steeds Zijn, Frag.XXIII:14,15; Frag.XXXVI:3.  
Uw, is immer op alle mensen, maar zij horen U niet, Frag.XXIV:6; Frag.XXXIV:10.  
Jehovih's, sprak uit het Licht tot Ahura, Cp.armij VI:9; Lika XII:22; Lika XIX:11.  
hij die Zijn, wil horen, moet luisteren. Dan komt het licht, Ben VI:5.  
zal hij de Stem horen, Disc.V:2.  
Zie ook: Es VIII:22; Jeh.Kon.XVIII:26; Jeh.Kon.XXI.

STEM en WOORDEN, denk niet dat Ik niet ook een, kan scheppen. Is dat niet gemakkelijker dan een mens te scheppen die woorden moet scheppen? Frag.XV:7.

STEM van de SCHEPPER, de honingbij en de mier, Frag.XVI:14,15; Aph I:6 t/m 8;

4e Bk.v.d.5 Hn.II:4.

STER, de kleine, van licht die Hij aan iedere ziel heeft gegeven, Frag.XXXIV:20;  
Arc v.Bon X:28.

STERRENKAMER, met een tafel waarop zand was gestrooid, en de Heer schreef met een vinger de wetten van hemel en aarde in het zand, 5e Bk.v.d.5 Hn.VI:29; 5e Bk.v.d.5 Hn.VII:7.

STERREN, dubbele, drielingen en vierlingen, Kosm.III:22,23.  
alles gaat omhoog vanaf de, Osir.XIII:12; Frag.XLII:2; Lika VII:7.  
invloed van de, Asha's mening over de, Gods Woord XII:11 t/m 14.  
het is onjuist om te zeggen, dat volgens de geboorte onder bepaalde, Kosm.VI:11; Frag.II:12; Gods Woord XII:20.

STERREN, Tempel van de, de naam van het observatorium (Oke'i'git'hi),  
5e Bk.v.d.5 Hn.VI:27; Frag.XXXIII:15.

STERVELING, de, verlangt een geest te worden, een etheriër, een Oriaan, een Nirvaniër, een Oe'tan en vervolgens te reizen voor het onderzoeken van grootheden, Frag.XVII:8.

STERVELINGEN, hoe werd de, geleerd om de namen Heer en God en Here God en Joss en Ho'joss en De'yus en Dyaus en Deity en Zeus te aanbidden, volgens de taal van de mensen, Oorl.XXX:2.  
Te-in zei: Al de, zijn hoogstens als onuitgebroede eieren; en als ze dood zijn, zijn hun zielen als uitgekomen kuikens voor de Goden om mee te spelen, Oorl.XXXII:16; Oorl.XXXV:20.  
Osiris en Ahura spreken over de, Oorl.XLIV:10 t/m 13.  
en de, begonnen de misvormde kinderen en de kreupelen uit te roeien, Apol.XV:7.  
door de werken en het gedrag van de, worden alle dingen gekend en bewezen, Lika XXI:26.  
God toont dat alle, onder de heerschappij van geesten staan, Oord.II:22; Disc.II:10.

STIER (bul), daarom werden de besluiten van de profeet 'Tau' genoemd, Kosm.XI:13;  
5e Bk.v.d.5 Hn.II:7 en opm.8 na 5e Bk.v.d.5 Hn.

STIER, Tau (Panisch), ook: Bul, zijn edicten zijn Tau, bullen, tegengesteld aan koe (ontvankelijkheid),  
Tau, d.w.z. Osiris, Saphah, Semoin:54; Oorl.XVI:29.  
Jahi, taurus, de Taughad, geestelijke betekenis, kracht of energie tot handelen, of besluit met gezag.  
De paus vaardigt een bul uit, waarvan het voorgaande de oorsprong was,  
Saphah, Veda's:16.  
ik (Kabalactes) zal de Tau opnieuw vestigen, als het teken van mijn macht. En omdat mijn hemelen de Al Reinen zijn, zal de Tau wit zijn, Eskra XXII:25.  
mijn (Looeamong) tekenen zullen een zwaard, een schedel en gekruiste beenderen en een, zijn; mijn edicten (bevelschriften) zullen bullen zijn, Eskra XLVII:35,36.  
denk eraan, het is gemakkelijker om naast een, te lopen en hem op zijn weg te laten keren, dan tegen hem in te gaan met dezelfde bedoeling (Sakaya), Eskra XXVIII:15.

STILTE, zit in de, om Mijn woorden die Ik spreek in de zielen van mannen, vrouwen en kinderen te horen, 1e Bk.v.God XXVII:21.

STOFFELIJK LICHAAM, een heerlijke ankerplaats voor een jonge, of een zwakke of een gestoorde geest, Frag.XXIX:6; Apol.I:7,8; Frag.XXXIV:8.  
vorm uzelf goed terwijl uw ziel een goed anker heeft, Arc v.Bon XII:12,13.

STOFFELIJK LICHAAM, niet sterker om zichzelf te beheersen als hij zijn, kwijtraakt,

Lika XXI:23,24.

wat voor kracht zult u krijgen bij het verlies van uw, Oord.XIII:32,33.

STOFFELIJKE MENS, zoals de, dingen verzamelt door er niets van weg te geven, zo gaat dat niet met de geest van welke mens ook, Osir.VI:13.

STOFFELIJKE OMGEVING. Denk niet dat geesten en Goden over de mensen heersen alsof ze slaven waren of speelgoed; want er ligt nog een kracht over de mens en die is niet van de geesten of de Goden, noch van de sterren of de maan of de zon, maar het is de, die voedsel geeft aan zijn aardse begeerten, Gods Woord XII:20.

STREVEN. Want u weet allemaal, dat wie ook naar Mij, tot mij zullen komen; maar de naaste weg is voor velen een omweg, Cp.armij IV:4.

SUDGA, Arc-wotchissij, een Heer van Jehovih onder God; zijn koninkrijk lag boven Vind'yu, Oorl.VIII:39.

aangesteld door Anuhasaj als heerser over Vind'yu en haar hemelse koninkrijk, met de titel van, Oorl.XI:9.

daalt met zijn leger naar de aarde af om die te onderwerpen voor De'yus; land en volk beschreven, Oorl.XXV.

beschrijving van zijn hoofdstad, Oorl.XLIII:1 t/m 4.

onderwerpt het land Vind'yu voor zichzelf. Steden en tempels van grote pracht, Oorl.XLVI.

zijn generaals en kapiteins stichten koninkrijken voor zichzelf, Oorl.LIV:13.

wordt in de hel geworpen, Oorl.LIV:21.

verlost uit de hel; een hevig krankzinnige maniak, stikkend van razernij, Lika XVIII:2 t/m 4.

zijn toespraak ten tijde van zijn oordeel en vonnis, Lika XVIII:18 t/m 26.

SWEDENBORG-HEMEL, gesticht door een Drujagod, Sayawan, die zich de Heer noemde, Es XVIII:10 t/m 13.

SYMPATHIE, Asha zei: Nee, medegevoel is de vijand van wet en gerechtigheid, Gods Woord IV:8.

Te-in's mening over, Oorl.XLII:15,17 en 20.

een man die, heeft geleerd, is meer geleerd dan de filosoof die een kat of een hond schopt, Arc v.Bon XII:4.

## T

TAAL, aldus schiep de mens een geschreven, in ieder deel van de aarde, Goddel.VII:7; 4e Bk.v.d.5 Hn.I:9.

TAE, begint het Koninkrijk van de Vader op aarde te stichten, Jeh.Kon.I.

brengt de ouderloze baby's, verlaten kinderen en vondelingen in een groot aantal bijeen, en Es komt naar hem toe, Jeh.Kon.II:1 t/m 9.

brengt nog meer kinderen bijeen en stuurt een oproep uit voor vijftig mensen, Jeh.Kon.II:10 t/m 12.

duizenden reageren op zijn oproep, Jeh.Kon.II:13.

hem wordt door Jehovih gezegd hen te beproeven en dat doet hij, Jeh.Kon.II:15 t/m 19.

Sutta zegt hem hoe het Koninkrijk van de Vader moet worden gesticht, Jeh.Kon.III:2 t/m 8.

Aborn zegt hem dat Sutta's project bespottelijk is en vertelt hem de enige manier om de stichting van het Koninkrijk van de Vader te volbrengen, Jeh.Kon.III:9 t/m 17.  
daarna vertelt Thurtis hem: Luister naar mij, zodat jullie het kunnen begrijpen, Jeh.Kon.III:18 t/m 28.  
vervolgens vertelt Amos hem wat hij bereid is te doen, Jeh.Kon.III:29 t/m 31.  
dokters, advocaten en leraren zeggen hem wat zij bereid zijn te doen voor het Koninkrijk van de Vader, Jeh.Kon.III:32,33.  
de priesters van Brahma en daarna de priesters van Boeddha spreken hem toe, Jeh.Kon.III:34 t/m 62.

TAE, vraagt nogmaals en men zegt hem dat geld en een goede kolonie ervoor zullen zorgen, Jeh.Kon.III:63 t/m 65.  
vraagt om leiders en vindt er meer dan duizend, Jeh.Kon.III:66 t/m 68.  
krijgt ook lectoren, leraren, raadgevers, trance- en geïnspireerde sprekers, maar zegt hen dat hulpeloze weeskinderen geen van deze dingen nodig hebben, Jeh.Kon.III:69 t/m 74.  
doet nogmaals een oproep en krijgt zijn vijftig mensen, Jeh.Kon.III:75 t/m 85.  
brengt zijn mensen naar een onbewoond land en zij gaan een verbond aan met Jehovih, Jeh.Kon.IV:1 t/m V:46.  
en zijn metgezellen sluiten het verbond van de broederschap, Jeh.Kon.VI.  
sticht de groepen, Jeh.Kon.VII.  
instrueert de hoofden van de groepen over hun taken, Jeh.Kon.VIII,IX.  
en zijn metgezellen, na zorgvuldige overwegingen, stellen ongehuwden tot verzorgers en leraren over de jonge kinderen aan, Jeh.Kon.X:14 t/m 27.

TAE, stuurt Es en een vrouw naar Uz, voor nog meer kinderen, Jeh.Kon.XI:22 t/m 28.  
vertelt hoe de kinderen aan vaste tijden en discipline werden gewend, Jeh.Kon.XIII.  
vertelt hoe de kinderen deelnemen aan toneelwerken en operavoorstellingen en op andere manieren, Jeh.Kon.XV t/m XVI.

TAE, schenkt al de kinderen boven de veertien jaar de titel Bruiden en Bruidegoms van de Vrijheid, Jeh.Kon.XVII.  
neemt een groep kinderen mee naar Uz, Jeh.Kon.XVIII.  
vraagt naar vrijwilligers om een nieuwe kolonie te vormen, Jeh.Kon.XIX.

TAENAS, zie onder God.

TAH TAE, de opperprofeet, 5e Bk.v.d.5 Hn.II:1 t/m 3.  
de hoogste algemene uitdrukking van de mensheid, Ben, voorin.  
(Panisch) een representatieve mens, Saphah,Biene:11.  
de volmaakte mens, Eskra XXXVII:15.

TALEN, Fonecisch, de eerste en oudste door stervelingen gemaakte, Oorl.XXI:5;  
5e Bk.v.d.5 Hn.III:10; Lika XXIII:3.  
jullie zullen gaan spreken in nieuwe, Gods Woord XIX:2,4.

TALENTEN (gaven), uitoefenen van de, voortgaand in de hemel, Osir.II:2,3; Aph IV:8.  
Osiris spreekt over, Osir.X:20,22; Frag.X:4; Eskra VIII; Jeh.Kon.XXI:16.  
de, die Ik in corpor gaf, gaf Ik niet om in corpor te sterven, maar om eeuwig door te gaan, Lika III:12 t/m 14.  
geen verrijzenis dan door de, die Jehovih voor alle mensen schiep, te ontwikkelen, Es XV:26.

TANDEN, met het doorkomen van de, zult u ook in hun verzorging moeten voorzien,



1e Bk.v.God IV:21.

TEGENWOORDIGHEID (aanwezigheid), objectieve en subjectieve, verklaard,  
Lika VI:5 t/m 11; Arc v.Bon XXIX:9.

Wiens, alle dingen in de hemel en op aarde beweegt, Oorl.XLI:5; Eskra XLVIII:59.

door de kracht van Mijn, bezielde Ik al het levende tot leven. Zonder zaad schiep Ik het leven dat in hen is, Jehovih V:14.

door Mijn, leer Ik de vogel zijn nest te bouwen. Door Mijn, kleur Ik de ene roos rood en een andere wit, Insp.IV:18 t/m 22; Disc.I:9.

Ik heb geen wetten, Ik handel door de kracht van Mijn eigen, Insp.X:19.

De Eeuwig Levende, Goddel.VI:6; Saphah,M'hak:109.

De Eeuwig Persoonlijke, Goddel.VI:8.

De Eeuwig Levende, Ben IV:25,29.

TE-IN, God (Yima) schreef in het zand het woord, 1e Bk.v.God IV:1,2,7,9 en 12.

God werd, genoemd in dat land in die dagen, 1e Bk.v.God VII:1; Oorl.IV:12; Oorl.XV:18.

(TE-IN) Hi-kas, een Heer van Jehovih, wiens hemelse plaats onder God boven Jaffeth was gelegen, spreekt tot Anuhasaj: "Ik ben slechts als een kind in de hemel, weinig meer dan duizend jaar", Oorl.VIII:28 t/m 36.

Hi-kas wordt door Anuhasaj tot heerser over Jaffeth en haar hemelen aangesteld, met de titel Te-in, Oorl.XI:8.

daalt met zijn engelen naar de aarde af om zijn gebied voor De'yus te onderwerpen. Jaffeth en haar volk beschreven, Oorl.XXIV.

TE-IN, op aanraden van Satan (ego) snijdt hij zijn koninkrijk af van De'yus, en vestigt zich als de Heiligste, Allerhoogste Heerser des Hemels, Oorl.XXXII.

zijn Heren en hun engelen vertrekken naar de aarde om haar aan, te onderwerpen, Oorl.XXIII t/m XXXIV.

onderwerpt het land Jaffeth voor zichzelf; de grote rijkdom van haar steden en de pracht van hun tempels, Oorl.XLV.

zijn generaals en kapiteins komen in opstand en stichten koninkrijken voor zichzelf, Oorl.LIV:14,15, wordt in de hel geworpen, Oorl.LIV:21.

bevrijd uit de hel, maar slap en hulpeloos als een baby, en met niet veel meer kennis dan een vat water, Lika XVIII:5.

spreekt ten tijde van zijn oordeel en vonnis, Lika XVIII:27 t/m 37.

TEKENEN van de TIJDEN, (Esfoma), de onzichtbare voortgang van de dingen spreekt tot de zintuigen, Ben VII.

er is iets op til, Ben, voorin; Ben IX:3,4 en 6.

TELESCOOP, 5e Bk.v.d.5 Hn.VII:2; Kosm.II:19; Kosm.V:6; Eskra LV:2; Es IX:24.

TEMPEL van MOURU, de omvang en pracht van de, Frag.XXVI:8,9.

TEM'YI, het getuigenis van de Grote Slang toonde het firmament van, in het derde circuit van c'vork'um en dan'ha vierentwintig, Seth.II:29.

TERECHTWIJZEN, u zult geen enkele man of vrouw, om hun slechtheid, want zij zijn van de Schepper, Gods Woord XI:27.

TETRACTS, de l'hins in de verschillende delen van de aarde zullen zich de zeven, herinneren, 1e

Bk.v.d.5 Hn.I:68.

dit zijn de overgeërfde eigenschappen van alle mensen, ook is er niemand die ze niet op een of andere manier of graad bezit, Aph XIII:10,11; Gods Woord XI:4 en opm.28 na Gods Woord; Osir.XI:14.

TEVREDEN te zijn met je eigen zelf en gedrag, dan ben je in feite een God, Frag.VI:15.

TE ZEE, de koning van A'shong, onderzoekt de magiërs en de geesten van de doden, Arc v.Bon XXVI:17 t/m XXVIII:3.

THALE, een God van de aarde en haar hemelen, Cp.armij IX:4 t/m 16; Cp.armij XIII:23 t/m 25.

THERMOMETERS, in de cyclus van Osiris, 5e Bk.v.d.5 Hn.VII:2. (9.000 - 12.000 voor Kosmon).

THOTH, de hoogste man in su'is, en hij woont in Arabin'ya, Oorl.XXVII:12.  
de eerste sterfelijke dienaar van Osiris, ter ere van wie Thothma zich zo noemde, Oorl.XLVIII:14.

THOTH de Bertiër, een engel onder Kabalactes, Eskra XLI:22.

THOTH (later Gabriël), de kapitein van Looeamongs scharen, Eskra XXXVIII:19.  
vestigt Looeamong bij de Israëlieten als God de Heer en neemt zevenhonderdduizend engelen in dienst om Ezra en zijn schrijvers, die de Ezra-bijbel schrijven en samenstellen, bij te staan, Eskra XLI:27 t/m 31.

neemt Baäl en al de valse Goden gevangen en stopt ze in de hel, de plaata ommurend met vuur en verstikkende gassen, Eskra XLVIII:20 t/m 22.

overeenkomstig Looeamongs beloften aan hem, vraagt hij nu om Jeruzalem en haar hemelen en als hij die niet krijgt, vestigt hij zichzelf en sticht de mohammedaanse godsdienst (Islam), Eskra XLIX.

THOTH verheft op de aarde Mohammed en inspireert hem via zijn engelen, Eskra L:1,2.  
en de Drieënigen vechten 500 jaar lang en verdelen vervolgens de aarde en haar hemelen onder elkaar, Eskra LI.

maakt grote veroveringen ten koste van Kabalactes en Ennochissa, Es XIV:4.

het hemelse koninkrijk van, in opschudding door de airavagna van Litabakathrava, Es VI. stuurt een pijlschip naar Paradijs om deze avontuurlijke God tot de strijd uit te dagen, Es VI:9.  
in de hel geworpen; door God uit de hel bevrijd en geoordeeld door Jehovih, Es XV t/m XVII.

THOTHMA (Hojax), de koning van Egypte, bouwer van de Tempel van Osiris, gewoonlijk de Grote Piramide genoemd, Oorl.XLVIII:13,14.

slaagt op negentienjarige leeftijd als adept en bestijgt de troon, Oorl.XLVIII:15,16.

zorgt voor een donkere kamer en Osiris spreekt tot hem via zijn dienaar-god Egupt, Oorl.XLVIII:17 t/m 24.

krijgt opdracht van Osiris om een tempel te bouwen in de vorm van een piramide. "Maat na maat zal ik u elk deel laten zien", Oorl.XLVIII:25 t/m 29.

op bevel van Osiris jaagt, alle Faithists uit Egypte weg, speciaal de Herderkoningen die niet tot slaaf gemaakt konden worden, Oorl.XLIX:1 t/m 7.

met 200.000 mannen en vrouwen voltooit hij de tempel in vierentwintig jaar. Wijze van constructie en de gebruikte materialen, Oorl.XLIX:8 t/m 19.

THOTHMA begeeft zich in de kamer van Leven en Dood (in de piramide), laat de vier hogepriesters in de Heilige Kamer achter en brengt zich in diepe trance door zijn tong in te slikken, Oorl.L:5.

de geest van, wordt op bevel van Osiris door Baäl gedurende veertig dagen rondgeleid in de hemel van Osiris, en wordt ook naar de hellen van De'yus gebracht en weer terug, waar hem wordt getoond hoe hij zijn lichaam weer terug moet krijgen, Oorl.L:6 t/m 11.

THOTHMA bouwt de zuil van de sterren en een observatiezuil voor de zon en legt zich erop toe de wijsheid aan alle mensen mee te delen, maar hij kan het verval van het lichaam niet tegenhouden en sterft op de dag dat hij 100 jaar oud wordt, Oorl.L:15 t/m 39.  
zijn lichaam door de engelen weggemoffeld, en Xaian gekroond als, de Tweede, door de priesters die net deden of het de gereïncarneerde, was; hoewel ze beter wisten, Oorl.LI:4 t/m 8.

TIRAN, door te wonen in een stad die vol is van ongerechtigheid, zult u een, zijn voor uw nakomelingen, hun vrijheid beteugeland ten einde hen van ontucht af te houden, Oord.XIV:24.

TOEGANGEN, het oog, het oor en de kracht van de aanraking vormen de stoffelijke, die Ik u gaf, O mens. Hierdoor wordt u voortdurend verzadigd, Insp.III:1 t/m 5.

TOONBROOD, Saphah, Ezra-bijbel:16.

TOTAAL, vier kubieken (tijdperken) zullen één totaal (576.000 jaar) worden genoemd, omdat de grootte daarvan gelijk is aan de omvang van de Grote Slang, Ah'Shong II: 6; zie ook: Commentaar, raadsel van Oahspe opgelost.

TRIANGEL, Sethantes schonk hem aan Ha'jah, Seth.XIX:6 t/m 8.  
het erfstuk van de Goden der aarde, Ah'Shong VIII:17; Apol.IX:11.  
l'hua'Mazda maakt een, en verklaart hem aan Zarathoestra, Gods Woord X:4,5.  
een symbool van de eerste drie werelden, Frag.XLIII:1,2.  
een, verscheen en rustte op het hoofd van Po, 1e Bk.v.God IV:7.  
Sam'tu (Panisch), Corpor, Es en Eolin, Saphah, Semoin:23.  
onder Kabalactes voorstellend: de Vader, de Zoon en de Heilige Geest, Eskra XXII:24.  
in Shalam het symbool van aarde, hemel en geest, Jeh.Kon.XI:25.

TROJE, tweehonderd vampiers, wellustige engelen, werden gebruikt om een Trojaanse prins op te hitsen en uit wanhoop werd hij ertoe gedreven een Atheense prinses te ontvoeren, Oorl.LII:26; Frag.XXXIX:12; Oorl.LII:8.

TROON van GOD, aldus werd de eerste, in deze hemelen gevestigd, Seth.I:38.

TROUWEN, u zult niet meer dan één keer, noch zult u naar een andere partner omzien, al de dagen van uw leven, 1e Bk.v.God V:11; 1e Bk.v.God IV:19,26 en29; Lika XXI:19.  
geen man of vrouw zal meer dan éénmaal, Oord.XXXIX:2 t/m 4.

TUFF, elf perioden (33 jaar in één periode) is één, Arc v.Bon XIV:4.

TWEEDE VERRIJZENIS (opstanding), zo is om te beginnen de, Sue IV:26; Seth.III:31; Seth.XIV:2.  
inwijding voor de, onder Sue, Sue V.

TIJD, een, Jehovih stelt een, vast voor alle mensen, Arc v.Bon V:4; Oord.XXXV:33.  
de, van duizend jaar duisternis, 16 Cycl.III.

TIJDPERK, zie era.

## U

UH'GA, zie wiel.

UITMUNTENDHEID, hoe beoordelen jullie ze dan, opdat, gekend en gerespecteerd kan worden?  
Jeh.Kon.XXII:13,14; Eskra XXV:19.

UITVERKORENEN van JEHOVIH zullen in het Kosmon Tijdperk bestaan uit de gemengde rassen die Mij kiezen, Es XX:38; Aph XIII:3; Es II:10.  
al wie vrede, liefde en vrijheid voor anderen in praktijk brengt, is Mijn, Oorl.LIII:10.

UITVINDINGEN, vele grote, zijn vergeten, Apol.II:7.

UM (Panisch), richting van bewegen, Saphah,Semoin:109.  
(Panisch) de beweging van de zon, maan en sterren, Saphah,Semoin:109.  
de positie van het vruchtbare tijdstip in het teken van de zodiak, Osir.IX:17.

UROPA, een Godin, door Fragapatti aangesteld over een deel van de aarde, Frag.VIII:5.  
eerste Godin van een barbaars deel van de aarde, Frag.XLII:10; Cp.armij V:30.

UTAYA, een valse God die door Osiris omvergeworpen werd, Osir.II:10 t/m 31.

UZ, of de vierde dimensie van corpor, Kosm.I:30; Jehovih VI:1; Ben, voorin.  
twee triangels van verschillende houtsoorten die onscheidbaar in elkaar sluiten door geesteskracht,  
Saphah,Semoin:40; Goddel.III:25.  
de kuur bestaat eruit dat u, verlaat en dat u rein bent. Al wie meer vertrouwen in, heeft, laat hij maar in, blijven, Oord.XVII:23,24; Jeh.Kon.XI:24; Oord.XXXIX:17.  
vertrekken uit, Disc.XI:16.

UZELF bent niets anders dan een zaad, een vonk van het Al Licht, waarvan u niet kunt aantonen dat het bestaat, Ben II:24.  
niet anders aan, denken dan alsof u dood zou zijn, Gods Woord XIII:17.  
want voor, kunt u nooit vluchten, Osir.III:17.

UZIËRS, wereldse mensen (Jeh.Kon.XI:10,11 en 25) in tegenstelling tot de Faithists, Oah.:21.  
en roep het uit tot de, Disc.VII:18.

## V

VADER, hoe is het om tot eenheid te komen met de, Apol.I:5.  
want Mijn volk zal leren spreken tot zijn, die luistert en verhoort en vol liefde is, Seth.XIX:23.

VADER, wanneer de mens zijn ego opzij heeft gezet, dan aanschouwt hij de, door zijn eigen ziel; ja, en hij hoort Hem ook, Arc v.Bon XXIX:9.

VADER, KONINKRIJK van de, de plaats van het, bestemd door Thouri, Seth.XI:10.

de Avond van de Dood en de geboorte van het, op het stoffelijke deel, Frag.VII:4.  
de vestiging van het, onder de stervelingen, Frag.XX:2.  
de streken waar het, zal worden gevestigd, Frag.XXI:22 t/m 24; Frag.XXIV:29;  
Saphah,Veda's:37.  
in het land Uz kan het, niet bestaan, Oord.XXII:19,20.  
ik verklaar u, dat het, nu op aarde gesticht gaat worden, Oord.XXV:15,16.  
dit is het grondvesten van het, op de aarde, Oord.XXVIII:6 t/m 13; Oord.XXXIX:21.

VADER, ZOON en HEILIGE GEEST, Eskra XIII:10,14; Eskra XVIII:26,31;  
Eskra XXII:24; Eskra XXXVIII:24 t/m 32; Eskra XLV:18.

VAGEVUUR, de vereerders van Looeamong dienden hun slavernij van 200 jaar uit (omdat ze echt geloofden in het,) Es VII:10, Oorl.IV:3 en opm.4 na Oorl.

VALS BESCHULDIGD, laat ik mezelf rechtvaardigen voor wat ik heb gedaan; zie, ik word, Disc.IV:6,7.

VAMPIERS, engelen die zich in de aura van stervelingen nestelen en van hun substantie leven,  
Cp.armij II:3.  
die van stervelingen leven, en in varkens en vee, Oorl.VII:9; Oorl.LII:26.  
geesten die het bloed en het vlees van stervelingen opsorpen totdat de hersenen en het hart dol en krankzinnig zijn, Oorl.LIV:18.  
geesten die in stervelingen wonen teneinde te leven van de substantie die zij eten en drinken, Lika XIV:10.  
twee soorten geesten, Eskra VII:10.

VARKENSVLEES, als voedsel verboden in de tijd van Apollo, 3e Bk.v.d.5 Hn.III:20.  
koningen en koninginnen nemen wetten aan tegen het eten van, Osir.X:10; Eskra XLIV:33.

VASTEN, één dag op de vierde maan zult u, geheel uw leven, Gods Woord XI:34.

VECHTEN tegen anderen is het laagste winnen door het opofferen van het hoogste,  
Lika XVIII:14.

VEDA, de, gegeven door Brahma en opgeschreven door zijn zoon Vede, 1e Bk.v.God XX:1; 1e Bk.v.God XX:24.

VEDA's, de geschreven doctrines van de, zoals ze nu zijn, Saphah,Veda's:6.

VEDE, één van de zonen van Brahma, 1e Bk.v.God XVI:24,25.  
de basis van, Saphah,Veda's.

VEDISCHE TAAL, zodoende ging de, te gronde, de taal van de liederen en de dichtkunst en grote welsprekendheid, Oorl.XLVI:21.

VERANDERD, ik wil onmiddellijk, worden, in een oogwenk, en opstijgen en aan Gods rechterhand gaan zitten, Oord.IV:16.

VERANTWOORDELIJK, u bent, voor al wat u bent en voor al wat u van uzelf maakt en voor al wat u zult meemaken, en voor uw vrede en geluk, zowel in deze wereld als in de volgende, Insp.XIII:1 t/m 5.

VERANTWOORDELIJKHEID, niemand kan zich afkeren van, Osir.VI:11,17.

VERBINDINGSROEDEN, zodat al de duizenden miljoenen gezamenlijk de Stem van Jehovih konden horen, Cp.armij XII:4.

VERBOND, van het bloed van het lam tegen Egypt, Arc v.Bon XVI:12,13;  
Saphah,Emethachavah:46; Eskra XXIV:22.

VERBONDENHEID, zorg voor, Es I:37.  
Ik schiep vooruitgang voor hen die in, zijn, Osir.VI:24.

VERDIENSTEN, iedereen pakt de, van een ander; de winst van de een is de schade voor een ander,  
Frag.XXXII:4.  
zichzelf onder dak brengend met de, van anderen, Aph X:15.

VERDRAG, Heilige Dag van het, Insp.XV.

VERENIGING, ik bepaalde voor hen dat zij niet aan, konden ontkomen, Lika VI:8.

VERGEVING, en u zult, voor uw zonden ontvangen, Oord.III:23.

VERHEFFEN, voor zover u hen verheft die beneden u staan, zo zal ik hen die boven zijn naar beneden sturen, om u ook te, Frag.XV:14.  
hij die zich wil, in de hemel, laat hem beginnen zich op aarde te, Gods Woord XXI:9.

VERHEFFING, alle mensen verlangen naar, en eeuwige vrijheid en onbegrensde macht; en tenzij u bereid bent om hiervan ook aan anderen te geven, kunt u het niet voor uzelf verkrijgen, Osir.VI:17.

VERHEUGEN in Uw vruchten en bloemen en alle volmaakte dingen; te, in genoegens, anderen te leren zich te, Lika XVIII:25.

VERLANGEN, heb ik niet, van het hoogste tot het laagste, aan alle mensen gegeven zoals ze het, Goddel.X:16.

VERLOOCHENEN, al wie had geleerd zichzelf te, door voor het welzijn van anderen te werken, stond al boven graad vijftig en zijn verrijzenis zou daarna eeuwigdurend zijn, Oorl.XXX:9.  
het eigen zelf te,. Dit is de meest moeilijke wet, Eskra XXVII:15.  
zonder, van het eigen zelf (ego), zal niemand vrede in de ziel kennen, hetzij op aarde of in de hemel, Arc v.Bon XI:13; Disc.III:13.

VERLOREN STAMMEN, van de zesduizend migranten werden tien stammen vermist,  
4e Bk.v.d.5 Hn.III:6 t/m 10.  
Zie ook opm.  
de, gingen zich Herderkoningen noemen, 5e Bk.v.d.5 Hn.III:19 t/m 24.

VERLOSSER, de engelen van uw heiligen zullen komen om hen te reinigen van hun, en hen schoon te maken voor Mijn aangezicht, 1e Bk.v.God XXVII:48.  
maar in Kosmon zal ik geen, of aartsengel sturen, Es I:13.  
dat het dogma van een, onrechtvaardig is; en dat geen enkel eerlijk mens behoort te accepteren dat een ander voor hem sterft (Paine), Es XIII:16; Oord.III:22.

VERLOSSERS, wie zijn, Saphah,M'hak:38 t/m 41.  
de negenenvoertig, die door de Drieënigen binnen de 200 jaar aan de stervelingen werden gegeven, Eskra XXXVIII:11 t/m XXXIX:3.

toen de mens in grote duisternis verkeerde, zond Ik redders en, naar hem toe, Es I:12; Eskra XXXIX:10; Eskra XL:1.

VERLOSSING (redding), wat is de, van de mens? Cp.armij I:20,21.  
zijn eigen, was het overheersende onderwerp bij alle andere overwegingen, Disc.VII:12 t/m 20.  
aan geen enkel persoon gaf Ik individuele, of verrijzenis, Osir.VI:24,27 en 28.  
met al zijn kracht werkend aan zijn eigen, Es I:22; Oord.XVIII:1,4; Eskra XXV:14.

VERNIETIGEN, en beter dan datgene te, dat in de naam van Jehovih wordt gegeven, gaat u aan het werk om evenzo Zijn licht te versterken op uw eigen manier, 1e Bk.v.d.5 Hn.I:16.

VERRIJZENIS, 1e, 2e, 3e en 6e, zie Opstanding

VERSLAG, en God zal zorgen dat er een (getuigenis) wordt bijgehouden in de hemel, over zijn heerschappijen en zijn Heren, en een kopie van dit, zal naar Mijn etherische koninkrijken worden meegenomen, Jehovih VIII:1,2; Seth.II:19,20 en 21; Seth.XI:10,17; Cp.armij X:6; Lika XXII:16,17.

VERSTANDIGEN, maar de, wachten hun tijd af en zijn vaak versterkt wanneer anderen het niet weten, Oorl.XXXI:31.

VERTEGENWOORDIGER, voor de geest is het stoffelijk lichaam slechts een, een geopenbaard voortbrengsel van de geest, Apol.I:7.

VERVAL, tot het een of het ander, opstanding of, behoren alle mensen op de aarde, en tot het een of het ander behoren alle geesten van de doden, Eskra IV:7,8; Jeh.Kon.X:5,6.

VERWAAND, wat is er zo, als de mens? Zo ook worden Mijn Goden en Heren van de lagere hemel, vanwege hun macht en wijsheid, Ah'Shong III:18; Thor IV:20.

VERZORGEN, wat u ook verzorgt, zal groeien, Eskra XXVI:12.

VIER DONKERE HOEKEN, Onwetendheid, Wellust, Egoïsme en Woede,  
1e Bk.v.d.5 Hn.III:62,63.  
van de wereld, Saphah,Semoin:7; Es VIII:16.

VIER VALSE GODEN, op al de planetaire werelden is het altijd hetzelfde: een zeker viertal komt naar voren om de stoffelijke werelden en hun hemelen in bezit te nemen,  
Es VIII:17 t/m 20.

VIND'YU (India), de heilige boeken van, herschreven door Kabalactes, Eskra XXII:29 t/m 43.  
groot was de vrede en schoonheid en glorie van, in die dagen, Oorl.XXV:3; Cp.armij V:27.  
het machtige volk van, was na 100 jaar door Sudga tot de bedelstaf gebracht, Oorl.XLVI.  
in een paar honderd jaar was, door Kabalactes tot een land van ruïnes gemaakt,  
Oorl.XXII:20 en 21.  
de orakels die, verwoestten, Disc.VIII:10.

VISHNU, organiseerde de eerste Heerlijkheid, Goddel.XII:29; Goddel.XIV:12 t/m 24;  
Goddel.XVII:14.  
de God die Abraham inspireerde, Cp.armij V:8,9; Eskra XXII:10.

VLEESVOEDING opzij zetten is gemakkelijk, maar duistere gedachten en woorden opzij zetten, wie kan dat in één dag doen? Disc.IX:25.

VLEIEN, met resultaat, is beter dan een niet gehoorzaamd dictaat, Eskra XXVI:38.

VLEIERIJ, wanneer je elkaar niet kunt kopen met, hoe hoop je dan op de gunst van de Almachtige, door lofprijzing, gebeden en, Oord.XIX:11.

VLOED, zie de ondergang van Whaga (Pan), Aph XII.  
de geschiedenis van de Heer over de, (24.000 jaar voor Kosmon, 1e Bk.v.d.5 Hn.I:40),  
1e Bk.v.d.5 Hn.I,II.  
de eerste geschriften sedert de, 4e Bk.v.d.5 Hn.I:6 t/m 8; 5e Bk.v.d.5 Hn.I:15;  
1e Bk.v.God XXV:18; Arc v.Bon XXVII:34.  
en zodoende vestigden zij de geschiedenis van de, om voor altijd op de aarde te blijven bestaan, Aph XII.

VOLBRENGEN, veeleer is het wijs om te, wat Jehovih op uw weg heeft geplaatst, dan het in de steek te laten voor persoonlijk gemak, Osir.VI:29; Frag.XIII:9 t/m 10.

VOLMACHT, Frag.XXIV:35 en opm.11 na Gods Woord; Aph XVII:5,6; Eskra XXXVII:37.

VOLWASSENE, jullie zullen geen enkele, overhalen om in het Koninkrijk van de Vader te komen, Jeh.Kon.XXII:2.  
ook moet u niet proberen om welke, ook, man of vrouw die geen geloof in Mij heeft, te onderwijzen, Jeh.Kon.I:14; Ah'Shong IV:6.

VOORBEELD, laat uw, hen genezen, Disc.VII:32; Frag.XVI:34.

VOORMANNEN, hun, worden vergeten, en hun wijze lieden verliezen hun aanzien in een geschiedenis van duizend jaar, Jeh.Kon.XXV:5.

VOORSPOED, want zo schiep Ik de mens, dat hij in, zichzelf verafgoodt, Oorl.X:6;  
Oorl.XIII:9.  
hoe sterk zijn we in gezondheid en, en hoe zwak in tegenspoed en dood, Arc v.Bon X:15.  
twee afronden heb Ik opengelaten om de kracht van de mens te beproeven, en dat zijn: grote, en grote tegenspoed, Oorl.XXX:11.

VOORTPLANTERS, man en vrouw zijn,. Wie zij voortbrengen, zijn van hen, niet voor een dag maar voor altijd! Let op uw nakomelingen, O vrouw! Pas op, O man! Apol.V:3.

VORTEX, naam die door de mens aan de wervelwinden in het etherische firmament werd gegeven, Jehovih III:3 t/m 8.  
Zie afb.25 in Kosm.; afb.26 in Kosm.; afb.27 in Kosm.; afb.28 in Kosm.; Lika I:23; Kosm.I;  
Kosm.III:25.  
de aardse, is op het noorden gericht, Lika XVIII:3.  
er zal een tijd komen dat de, van de aarde zal openbarsten, ondertitel afb.40 in Kosm.  
de helft van de aard-, die naar de zon is toegekeerd, vormt een concave lens voor de aarde,  
Kosm.III:2,8.  
ethe houdt corpor in oplossing en wanneer aan een deel van de oplossing een draaiende beweging wordt gegeven, wordt dat een, genoemd, Kosm.III:13.

VORTEX, sub-, de aardse vortex is een, die bestaat binnen die van de zon, Kosm.I:33.  
Zie ook: Kosm.II:13,19; Kosm.II:21.



VORTEX'YA, de naam waarmee de energie van de vortex wordt aangeduid, Kosm.I:9.  
de grote, geheime vorm en kracht van de vortexen nu voor het eerst aan de mens onthuld, Cp.armij II:15.

de lijnen van, gaan in stromen van buiten naar het inwendige, Kosm.I:34.  
licht, warmte, magnetisme en elektriciteit zijn allemaal één en hetzelfde: manifestaties van vortexstromingen onder verschillende omstandigheden, Kosm.III:11,12; Kosm.I; Kosm.IX:1.

VORTEX'YA, M', de noord- en zuidlijn van de aardse vortex wordt de, genoemd, Kosm.I:10.  
de staart van een komeet wordt zijn, genoemd, Kosm.II:8.

VORTEXSTROMINGEN, het mannelijke is de uiting van positieve vortex'ya en het vrouwelijke van negatieve, Kosm.IX:9.

Zie ook: Kosm.III:25; Kosm.VII:10 t/m 12; Kosm.X:2,3.

VREDE, de hoogste, is de, van de ziel, die voortkomt uit het besef het verstandigste en beste in alle dingen te hebben gedaan volgens je eigen licht, Arc v.Bon VII:14.

VREES, is alleen maar de uiting van zwakte, Thor II:25; Arc v.Bon V:4.

VREUGDE, genoeg, deze, om verheugd te zijn, groeit binnenin ons, Oorl.XLII:24 t/m 28.  
het Licht zou de, van alle mensen moeten zijn, Apol.IV:1; Lika XXVIII:25.

VROUW, ik ben uw eerste, waarom doodde u mij? Was de wereld niet groot genoeg?  
Gods Woord XVIII:22.

bij het zoeken naar een, dient u erop te letten dat 'Om' haar overtreffende deugd is, anders zal zij een doorn in uw zijde zijn, (Abraham) Saphah, Biene:10.  
in Vind'yu was de, hoger in kennis gestegen dan de hoogste van de vrouwen in de andere werelddelen, Oorl.XXV:6; Frag.XXVIII:8.

VROUW, hoe woont een rechtschapen, nabij de Schepper! 1e Bk.v.God XVIII:12.

Farao zei tegen Mozes: Mijn zoon, kun jij met al je wijsheid een, begrijpen?

Arc v.Bon XV:45,46; Oorl.XVI:32,33.

de manier (volgens de Osiris-bijbel) waarop de, werd geschapen, Oorl.XXIX:8.

VROUWELIJKE, het, is tijdens de zwangerschap onder de hoede van haar Schepper,  
2e Bk.v.d.1e Hn.I:15; Insp.VII:7.

VRIJHEID, voor alle volken op de aarde, en voor de engelen van de hemel om te denken en te spreken wat ze ook maar willen, Disc.XIV:1.

VRIJHEID, DAG van de, afschaffing van de slavernij in Guatama, Insp.XVII.

VRIJHEID, waarin heb ik geen, gegeven voor alle mensen, Sue III:1,2.

zijn betoog om, het lokaas van hada, Apol.VII:10,11.

het begin van, Osir.VI:25; Frag.IX:20.

de heerschappij van Ormazd schenkt, Gods Woord XXIV:3.

hoe moeten zij besluiten nemen, zodat die de, niet aantasten, Gods Woord XXIV:7.

Capilya spreekt over, Arc v.Bon VII:7,8.

de voornaamste van alle lessen dat alle meneen, zullen hebben; en niemands oordeel zal bindend zijn voor een ander, 1e Bk.v.God XVII:17; Lika XXII:22; Ben IV:18.

want ik schenk zelfs, aan Mijn vijanden, Es XVII:30; Oord.XVI:25; Es II:11.

zelfs zij die duisternis en kwaad verkiezen heb ik ook, gegeven, Oorl.LIII:9,10.

VRIJHEID, Jehovah geeft, aan de mens en daarbij ook verantwoordelijkheid, Insp.XIII;  
Disc.IV:8,9.

VRIJSPREKEN, u zult degenen, die terneergedrukt zijn vanwege hun zonden,  
Gods Woord XV:16.

VUUR, engelen leren de mens hoe hij, moet maken door vuurstenen tegen elkaar te slaan,  
3e Bk.v.d.5 Hn.II:6; Kosm.I:37.

VUURTORENS, Mijn God van de aarde zal de stervelingen inspireren om, te bouwen voor de  
schepen van de mens, die over de oceaan varen, Es I:2.

VIJANDEN, gedurende 2000 jaar gaf Ik Mijn, de vrije teugel, en zij hebben de langste reeks van  
koningen in de hele wereld; en toch vallen zij temidden van hun voorspoed neer als een  
dronken man, Arc v.Bon XIV:6.

## W

WAARDEVOL, kennia verkrijgen en goeddoen, dat is, Kosm.XI:6.

WAARDEVOL, Ormazd alleen is waardevol; de mens die het meest van het Al Licht bezit, heeft de  
grootste waarden, Gods Woord XXV:23,24.

WAARHEID die vertolkt wordt zal nooit sterven, Disc.XIV:17.

WAARHEID en WIJSHEID, wat doet het er toe of we al dan niet proberen om, te verkrijgen? Gods  
Woord XII:17.

WACHTWOORD, O Jehovah, U alleen bent het, voor het hele universum, Frag.XXVIII:40.  
Hij is de Al Ene die het, is tot de hoogste hemelen, Oord.III:43.  
denk eraan, het, dat u toelaat tot de allerhoogste koninkrijken is Jehovah, DE IK BEN, Oord.XXXIX:24.

WARKGORDELS van de aarde en de zon, Frag.XVIII:6 t/m 11.

WASHA'-WOW-WOW, de grote jachtvelden, Frag.XXI:20.

WASHINGTON, dag en nacht beschermd door duizend engelen, Es XIII:28; Es XIII:4,5.

WATERHOOS, hoe teweeggebracht, Kosm.IV:3.

WEDERKERIGHEID, Te-in vertelt zijn Heren wat rechtschapenheid is,  
Oorl.XXXII:10 t/m 17.

WELLUSTIGEN, geesten die in oude kastelen en vervallen steden wonen, Ah'Shong VII:5 en  
opm.a.h.eind.  
geesten die leven van de heimelijke ondeugden van stervelingen, Eskra VII:11; Eskra LIV:19.

WERELD, de vorming, het leven en sterven van een stoffelijke, Jehovah IV:13 t/m 20.

ik wil geen hoger leven. Deze, is goed genoeg voor mij, Saphah,M'hak:105.  
één, tegelijk is voor mij genoeg, Oord.XI:15 t/m 18.

WERELD, Volk van de, zijn afstammelingen van Kaïn (Osiris-bijbel), Oorl.XXIX:29.

WERKERS, Mijn, zullen niet het verlangen hebben om vaders of moeders te zijn. Noch zullen zij, hoe dan ook, dingen nastreven die op de aarde thuishoren; noch hartstochten kennen die slechts tot de aarde behoren, Oord.XXXVIII:11.

WERVELWIND, de, maakte Ik tot een teken voor de mens over hoe Mijn werelden worden geschapen, Jehovih III:3; Insp.I:23; Kosm.I:10; Ben II:15.

WESTWAARTS, Frag.VII:4; Lika X:4.

WET, ik, de Heer God, heb zelfbehoud tot de eerste, gemaakt, Oorl.XV:5; Sue V:25;  
Oord.XIX:8.

want wij (de Drieënigen) zullen stervelingen en engelen leren dat alle dingen door de, geschieden; en het woord:, zal de plaats innemen van de uitdrukking Grote Geest of Jehovih,  
Eskra XVIII:27; Eskra XXIX:23; Oorl.XLI:4.

WETENSCHAP, uw zogenaamde exacte, is niets, en uw zogenaamde waarheid is alleen maar samengestelde en er stilzwijgend mee ingestemde valsheid, Ben II:27.  
hoe moeten we de man van de exacte, indelen? Waar zullen we hem vinden? Ben VI:11 t/m 15.

WETTEN, de, zijn het allerhoogste, Gods Woord IV:4 t/m V:4.

hij stelt een menigte, op, en hoopt boeken op om de, te verklaren, Sue III:6.

de, van het universum te begrijpen is grote wijsheid, Ben III:8 t/m 30.

geen door de mens gemaakte, in het Koninkrijk van de Vader, Oord.XXXV:2.

dit is een tehuis voor alle volken; maar toch zullen zij verboden uitvaardigen die het tegendeel behelzen, Jeh.Kon.XXVI:17.

WIEL, de betekenis ervan was, 1e Bk.v.d.5 Hn.III:60; Saphah,Semoin:10; Eskra XXII:26.

WIEL van ORMAZD, Gods Woord XXII:3 t/m 8; Gods Woord XXIII:1,2.

ophangen in de landelijke plaatsen langs de kant van de weg, Frag.XXXVI:10.

WINDEN, de oorzaak van de, in hoofdzaak, Kosm.I:32; Kosm.III:27,28.

WOEKERING, de mens op de aarde werd als een oogst die is aangetast en bedorven vanwege de,  
2e Bk.v.d.1e Hn.II:17.

WONDER, So-qi zei: U bent gekomen en hebt gezegd: Kijk, een,. Welke waarde heeft een, behalve voor hen die er getuige van zijn? Gods Woord III:5 t/m 7.

waar de mens niet aan gewend is noemt hij een, Gods Woord XIII:1 t/m 3.

WONDEREN, Chine zei: Al wie één wordt met de Vader, voor zo iemand zijn vele, mogelijk, Arc v.Bon XXVI:9.

Sakaya zei: Zelfs tovenaars en geesten van de duisternis kunnen dezelfde, bereiken,  
Eskra XXX:11,12.

en wie ook Goden of Verlossers aanbidt vanwege de, geeft u hem overvloedig veel, en tekenen door middel van onreine geesten en door sterfelijke sar'g'is van lage graad, Oord.I:20 t/m 22.

Zarathoestra deed al de dingen die de Ouden aan de Goden toeschreven als,

Saphah,gesch.v.d.Faithists:15; Gods Woord XIV:5.

WONDEREN, Mozes spreekt met Farao (Nu-ghan) over, Arc v.Bon XVII:13,14;  
Arc v.Bon XVIII:7.

Ik zal de hele wereld tonen, dat geen mens of God het waard is om aanbeden te worden vanwege,  
Oord.XXXVII:15 t/m 30; Oord.I:20 t/m 23.

WONINGEN, Yima liet de stervelingen onderwijzen dat er in de hemel, gereed waren voor hun zielen  
na de dood, Frag.XXXIII:12.

WOO-HOO-TAUGH-NEE, het terrein van de spelen en toernooien, aan de oostkant van het meer  
(Salt Lake), 1e Bk.v.God XXV:17.

WOORD, een geschreven, is geen, maar een voorstelling van een idee dat werd uitgesproken, 4e  
Bk.v.d.5 Hn.I:1.

niet één heeft een fout gevonden in Uw, zoals het spreekt tot zijn eigen ziel, Frag.XVI:32.  
vanaf deze tijd zal het, van de Vader bij de stervelingen wonen, Frag.XXXVI:5 t/m 7.

WOORDEN, zijn niet alle, op zijn hoogst alleen maar afbeeldingen of schilderijen van de geest die  
ze bedacht? 1e Bk.v.d.5 Hn.I:11.

alle, komen van de Here uw God, 1e Bk.v.d.5 Hn.I:17,18; Seth.III:36; Seth.IX:10.

zijn hoogstens maar trage en ruwe voorstellingen van het begrip dat de ziel van de dingen heeft,  
Apol.I:5.

de eerste hemelse, die op tabletten en huiden en linnen en in boeken aan de stervelingen werden  
gegeven, behalve die in het verborgene aan de stammen van de l'hins waren gegeven,

Gods Woord XXX:22; 1e Bk.v.God II:23.

gesproken, zijn als een zuchtje wind; zij waaien weg; ze zijn dood, Eskra XXVI:22.

WOTCHAK, een valse God in atmosfeera, door Osiris omvergeworpen, Osir.IV.

WRAAK, de mens houdt van, Arc v.Bon VIII:4.

WROEGING, God onthult het geneesmiddel voor, Disc.X.

WRIJVING, Oorl.VII:10; Kosm.I:22,23; Kosm.I:41.

WIJDEN: wat is dat? Gods Woord XXII:16 t/m 20; Goddel.II:10.

WIJSHEID, geen, heb Ik mogelijk gemaakt voor welke mens of engel ook die Mijn elementen en de  
uitersten van goed en kwaad, die Ik schiep, niet kent, Jehovih VIII:9,10.

is niet Jehovih groots als het universum en onveranderlijk? En met Hem in harmonie te zijn, is dat niet  
het totaal van alle, 1e Bk.v.d.5 Hn.I:14.

want het bewijs van, ligt niet in het aanleren van maar één ding, maar in de aanpassing van de mens  
aan Jehovih en Zijn woorden, Apol.II:2.

de stervelingen hebben gezegd: Het is goed om goed te zijn, maar het is niet uitvoerbaar. Het is  
verstandig om wijs te zijn, maar de, gaat langs duizend wegen; ieder mens voor zichzelf,

Frag.XXXII:3; Goddel.XVII:9.

WIJSHEID komt niet zomaar; terwijl de duisternis verdwijnt, komt het licht, Ben I:10.

er zit meer, in het lied van een vogel dan in de toespraak van een filosoof, Ben VI:6.

leren hoe te leven, verheugd te zijn en goed te doen, en te zorgen dat uw buurman ook blij is, dat is,  
Ben X:19.

te zoeken naar wat de mensen liefdevol en goed jegens elkaar zal maken, is dat niet de grootste, (Confucius), Saphah, Semoin:16.  
dient niet alle, te worden aangetoond in ieder mens? Ben V:38.  
denk niet dat grote, plotseling komt bij het sterven, Oord.XX:19.

WIJSHEID van JEHOVIH, Disc.XIII:1.

## X

XERXES geïnspireerd door de Godin Ashtaroth, Eskra XX:18 t/m 23.  
trekt met het grootste leger ter wereld tegen de Argosiërs (Grieken) op, Eskra XX:32.  
omdat, het grootste aantal slaven heeft gehad, vraagt God naar hem om de slaven van Guatama te helpen bevrijden, Es XX:2 t/m 4.  
gaat naar New York en haalt daar de beschermengelen weg, de stad achterlatend in handen van de Druja's, Es XX:16.

XERXES, het leger van, verstrooid en vernietigd, Eskra XXI:14,15.

XERXES en LEONIDAS proberen de stervelingen in Guatama gerechtigheid en vrijheid te doen inzien, Es XX:15.  
stellen zichzelf aan om de oorlog te beëindigen, Es XX:31 t/m 33.  
inspireren de stervelingen tot de atletische spelen, Es XX:40 t/m 45.

## Y

YAK, een afbeelding van een, Ah'Shong.

YAKS werden geboren uit de Druks en de Asu's, 1e Bk.v.d.1e Hn.II:5 t/m 9;  
1e Bk.v.d.1e Hn.IV:18.  
werden geboren uit de Druks en de Ihuans, 2e Bk.v.d.5 Hn.II:1,3 t/m 8 en 14.  
niet geschikt voor eeuwig leven in de hemel, 1e Bk.v.d.1e Hn.IV:6.

YATON'TE, Heer God van Noord-Guatama onder Fragapatti, Frag.VIII:8.  
plaats van het hemelse koninkrijk genaamd, Frag.XIX:1.  
vertelt het verhaal van zijn avonturen bij de stichting van zijn koninkrijk, Frag.XIX:3 t/m 29.  
de Stem van Jehovih komt tot, en zegt, Frag.XX:2 t/m 6.  
brengt zijn schare naar Mouru aan het einde van de dageraad, Frag.XLII:7.  
de enige subjectieve hemel in het gebied van de rode ster (de aarde), Lika XXIV:2.  
Zie ook: Eskra II:10; Eskra VII:9.

YESHUAH

, de hemelse plaats van Ah'shong in atmosfeera, Ah'Shong II:11,12;  
3e Bk.v.d.5 Hn.I:6.

YI-HA-TAAL, 5e Bk.v.d.5 Hn.II:5; 5e Bk.v.d.5 Hn.III:6 en opm.11 na 5e Bk.; Frag.VI:27.

YIMA, Heer God van Shem onder Fragapatti, Frag.VIII:8.  
een hoogverheven God in wiens hoede de 6.000 loo'is voor het verwekken van Abram, Po, Brahma en Eawahtah en hun volgelingen waren gegeven, Goddel.XIII:5 t/m 9.  
de God die de inspirator van Po was, Cp.armij V:5 t/m 8.  
een Verlosser; zelf-ingebeelde Heer van de aarde, Saphah,Veda's:6,15.

YIMA, een zelfverheven God in latere tijden, die zich bekendmaakte als, de Zoon van Vivanho,  
Saphah,Veda's:49.  
de kapitein van de scharen van Kabalactes, Eskra XXXVIII:20.

YOKOVRANA, koning van Hafganistan, van de hoofdstad Oblowski, Arc v.Bon II:13.  
raadpleegt het orakel over een erfgenaam voor de troon, Arc v.Bon II:17.  
zijn vrouw raadpleegt het orakel ook, Arc v.Bon II:18 t/m 22.  
krijgt opdracht van het orakel om niet langer door te gaan met het offeren van mensenbloed, Arc  
v.Bon III:1,2.  
Zie onder Capilya.

YU-TIV, een jonkvrouw, de schoonste van de vrouwen, 1e Bk.v.God XIV:35.  
wordt de vrouw van Brahma, 1e Bk.v.God XIV:47; 1e Bk.v.God XV:6.  
het sterven van, 1e Bk.v.God XXI:9; 1e Bk.v.God XXI:16 t/m 20.  
verschijnt na haar dood in sar'gis, 1e Bk.v.God XXII:5 t/m 11.  
Zie ook onder Brahma.

## IJ

IJDEL, u zult niet, zijn, want niets is van u, Gods Woord XI:22; Frag.XVI:17; Frag.XVI:33.  
waarom wil de mens van zichzelf toch, zijn? Arc v.Bon XXIV:17 t/m 19.  
u bent, O mens. Kunt u vertellen waarom het gras groen is? Ben II:23.

IJDELHEID, wie zal de, van engelen en mensen beantwoorden? Lika XVIII:33; Frag.VI:29.  
O, de, van Uw kleine kinderen, Frag.XXVIII:40.

## Z

ZARATHOESTRA zal een su'is-sar'gis van de vierde graad zijn, Frag.II:24,25.  
verwekt door de loo'is onder bevel van God (Samati) l'hua'Mazda, Gods Woord II:2 t/m 4.  
naam van de vader en moeder van, Gods Woord II:4.  
de moeder van, werd door Sa'moan, een engel, in bezit genomen voordat ze zwanger raakte, en  
gedurende de tijd van het moederschap werd het haar niet toegestaan uit haar onbewuste trance te  
ontwaken, Gods Woord II:4.  
Fragapatti geeft God (Samati) aanwijzingen over hetgeen hij in de periode van vijf jaar op de aarde  
moet volbrengen door middel van zijn erfgenaam, Frag.V:9 t/m 18.  
door zijn moeder uit de stad Oas meegenomen naar het Woud van de Geiten,  
Gods Woord III:13.  
een i-e-su, een geboorte zonder hartstocht, Gods Woord II:7.  
de gestalte van, was gelijk aan drie gewone mannen, Gods Woord III:14.

ZARATHOESTRA door de stammen van het woud het Lam van God genoemd, hetgeen betekent: kracht en goede wil, Gods Woord III:14.  
leerde wijsheid in alle dingen van Ejak, één van Gods Heren, Gods Woord VI:1 t/m 8.  
door de l'hins tot priester gewijd; blijft zeven jaar bij hen en leert hen vele dingen, Gods Woord VI:9,10.  
weer onder de hoede van l'hua'Mazda, en gaat naar koning Asha van Oas, Gods Woord VI:17 t/m 22.  
gebruikt als sar'gis in bijzijn van Asha, Gods Woord VII:1 t/m 17.  
keert naar het woud terug om de Zarathoestrische wetten op te schrijven, Gods Woord VII:17.  
zat gedurende dertig dagen en nachten in het struikgewas, zonder eten, drinken of slapen, Gods Woord X:10.  
gaat weer naar Asha, de koning. Het onderhoud tussen hen, Gods Woord XII:11 t/m XIII:20.  
een man, Al Rein, Gods Woord XIV:5.

ZARATHOESTRA verlost de gevangenen, en de schacht van de speer van de opzichter wordt in duizend stukken gebroken, Gods Woord XVII:1 t/m 4;  
Zie ook: Frag.XXXII:25 en opm.14 achteraan.  
bezoekt de grote steden van Shem, Ham en Jaffeth, en reist vier jaar om de Zarathoestrische wet over te brengen, Gods Woord XVIII:5.  
sticht de Zarathoestrische religie en stelt Asha aan als hoofdvader, Gods Woord XVIII:7,8.  
bezoekt de stad Tse'gow en wordt als sar'gis gebruikt bij de koning, Gods Woord XVIII:10 t/m 28.  
de koning gooit zijn zwaard naar, maar het breekt in honderd stukken en geen ervan raakt hem, Gods Woord XVIII:29. (Frag.XXXII:25 en opm.14 na Gods Woord).  
de stad verwoest, en de koning doodt zichzelf, Gods Woord XIX:7 t/m 15.  
de koning verschijnt in sar'gis en verklaart dat hij niet dood is, Gods Woord XIX:18.

ZARATHOESTRA voedt gedurende drie dagen meer dan 30.000 mensen, Gods Woord XX:7 (Frag.XXV:23).  
leert de mensen hoe te bidden, Gods Woord XXI:5 t/m 8.  
komt in Ne'kiro, waarvan de koning was "neergedaald voordat de wereld bestond", en die één zevende en één negende was van alle geschapen dingen, maar zichzelf doodt en tot het leven wordt teruggebracht door, Gods Woord XXV:5 t/m 28.  
vertrekt naar de bovenlanden van Shem, bezoekt Ham en keert naar Oas terug, Gods Woord XXVI:9 t/m 13.  
voor Pon'yah, de koning van Oas geleid, die hem veroordeelt en in de dievenkuil werpt, Gods Woord XXVIII:4 t/m 17.  
wekt de boodschapper, die door de koning is gedood, tot leven, geneest de zieken en herstelt de blinden en doven, Gods Woord XXIX:3 t/m 6.  
de geleerde mensen zeiden van, als hij de meester van de lhuans is, laat hem dan zijn krachten bewijzen terwijl hij aan de voeten is opgehangen, Gods Woord XXIX:8.  
zit gevangen met twee dieven en wordt tussen hen in opgehangen, Gods Woord XXIX:9 t/m 12.

ZARATHOESTRA spreekt tegen de geleerde mensen en geeft zijn lichaam op, en het wordt in de leeuwenkuil geworpen; eerst eten ze er niet van, maar later eten ze het op, Gods Woord XXIX:14 t/m 17.  
verschijnt in de gelijkenis van zijn eigen vlees en kleur en in zijn eigen kleren, en spreekt tot Asha en de geleerden, Gods Woord XXIX:21.  
er wordt hem gevraagd naar de beide dieven, die weldra in sar'gis verschijnen, Gods Woord XXIX:23,24.

er wordt hem gevraagd hoe lang een geest blijft rondzwerfen, Gods Woord XXIX:27.  
in sar'gis onderwijst, drie dagen en nachten lang de woorden van Ormazd, Gods Woord XXX.  
verrijst uit hada, waar hij drie dagen was geweest, Gods Woord XXX:23.  
werd Zoa-raaster genoemd in de Foenicische taal, 1e Bk.v.God XI:1.  
Zie ook: Saphah, gesch.v.d.Faithists:1 t/m 16; Arc v.Bon XXVII:14 t/m 20;  
Arc v.Bon XXVII:35.  
zodat de naam van, vergeten raakte onder de mensen, Saphah, gesch.v.d.Faithists:20.

ZARATHOESTRISCHE WETTEN, Gods Woord VIII t/m XII:8; Gods Woord X:10; Goddel.I:31 t/m 37;  
Goddel.II:6.

ZELF (ego), van alle deugden in de mens die het hoogste staan, hetgeen is om nooit het eigen, te  
noemen, Seth.V:22.  
welke man of vrouw ook die de verlangens omwille van zichzelf heeft afgelegd, Seth.XIII:3  
wie is er die zich- geen bekendheid geeft? Seth,XIX:9.  
ieder werkt voor zich-, Sue IV:2.  
leren om niet over zich- te spreken, noch aan zich- te denken, hetzij geprezen of berispt, is dat niet de  
rechte weg naar Jehovih? Frag.XIV:11.  
denk niet aan wat u kunt doen om aan het hellevuur te ontkomen, want dat zou werken zijn voor het  
eigen, denk er aan wat u kunt doen om anderen te redden, Gods Woord XXVI:2.  
u zult maar weinig over u- spreken of over iets dat van u is; want al de anderen hebben ook een  
verhaal, 1e Bk.v.God V:22; Frag.XXVIII:43.

ZELF (ego), wie heeft een woord van lof of dank geuit en zich- erbuiten gelaten,  
1e Bk.v.God XVIII:15.  
hij die zaait voor zich-, zal een oogst aan egoïsten binnenhalen, Oorl.XIV:7.  
want u (Anuhasaj) sprak altijd over u-, Oorl.XIV:26; Lika XXII:45,  
het, dat mij- is en het, dat u- bent. Welke wilt u dienen? Arc v.Bon XXII:3,4.  
voor ieder, ben Ik Het, van dat, het vervolmaken van dat, wat in alle zelden is; zo iemand is één met  
Mij, Arc v.Bon XXII:2.  
dit is wijsheid, O koning: te ontkomen aan het persoonlijke, Arc v.Bon XXVIII:18.  
Zodanig is het, in de mens; het vertroebelt zijn ziel, en wanneer hij het, heeft afgeschaft, dan is zijn ziel  
helder, Arc v.Bon XXIX:9.  
wat iemand ook doet waarbij zijn eigen, invloed krijgt over anderen, die persoon geeft aanstoot in het  
oog van Jehovih, Eskra XXVI:20.

ZELF (ego), al wie zegt: Ik wil voor mij- bouwen, ontwerpt een gebouw dat in de toekomst op hem  
neer zal tuimelen, Eskra LV:14.  
de eerste les van de vrijheid is, zich- te bevrijden van het, Oord.XVI:25 t/m 28.  
welke doctrine het, ook toont als de voornaamste overweging, Oord.XXVI:13,15.  
niet meer zal ik over mij- spreken, Sue V:40; Saphah,Adepten:4; Jeh.Kon.V:25; Disc.IX:5.  
zoals u op aarde leeft en slechts het, dient, zo zult u, in een egoïstische hemel, Mijn es-werelden  
binnengaan, Jeh.Kon.XXIV:63.  
in alle dingen moet u het doel en oogmerk, waarnaar wordt gestreefd, overwegen, en het uiteindelijke  
resultaat; en waarin het, als gedeeltelijk of geheel punt van belang geldt, weet u dat zo'n kwestie niet  
uit Jehovih is, Oord.XXVI:15.  
wie zodanig in de Vader gelooft, dat hij bereid is in alle opzichten afstand te doen van zich-, en voor  
deze kleintjes gaat werken, die mag komen, Jeh.Kon.III:75.

ZELF(ego)God, een, te zijn, betekent alle mogelijkheden te bezitten en daaraan vast te houden,  
Goddel.XII:26.



ZELFMOORD, geesten halen de stervelingen over om, te plegen en zij doden zichzelf met duizenden en tienduizenden, Thor VI:14; Frag.IX:15,16.

ZELFONTBRANDING, Kosm.I:35.

ZELFVERHEFFING afleggen, want het gaat ten koste van anderen, Osir.VI:24.

ZELFZUCHTIGE VERLANGENS, als je je, niet in toom kunt houden in deze wereld, kun je dat ook niet in de volgende, Saphah,M'hak:119; Seth.XIII:3; Seth.XV:4,5.

ZELFZUCHTIGHEID (egoïsme), jij (Sudga) laat mij (Ahura) zien dat de draad tussen, en onzelfzuchtigheid nog dunner is dan van een spinneweb. Zelfs de Goden kunnen het niet onderscheiden, Oorl.XLIII:14.

ZENDELINGEN, God oordeelt de, Oord.XXIX.

ZEREDHO had een God, Hoab genaamd, Frag.VI:8; Frag.IX:7; Goddel.IX:4; Goddel.XIV:5.

ZEUS, de Griekse naam van De'yus, Oorl.XLI:6; Lika VIII:14.  
naderhand de naam van Baäl bij de Argosiërs (Grieken), Eskra XX:29.

ZICHZELF, ik kan uw persoon wegbrengen, maar ik kan niet uw herinnering bevrijden. Niemand kan ervan, bevrijd worden, Goddel.XVII:22.

al wie het aan de dag legt voornamelijk, te dienen, bezit weinig licht van mijn (Gods) geordende koninkrijken, Oord.XXIV:2.

de ster van Jehovih is helder en van grote kracht in hem die, verliest in het werk voor anderen, Apol.V:19.

ZIEL, de, van alle zielen, Gods Woord X:2.

de geest, die niet te begrijpen is, Gods Woord X:5.

toen ik in de geest gestegen was, zag ik de geest der dingen, maar helaas, de, was nog steeds ver weg, Frag.XVI:18,19.

het derde deel dat Ik de mens gaf, is de, die hem met Mij verenigt, Saphah, Agoquim:4.

ZIEN, nooit meer zal ik verlangen dat anderen door mijn ogen,. Slechts met één Oog kunnen de dingen doorzien worden, Frag.XLI:25; 1e Bk.v.God XVII:17.

want Ik schiep geen twee mensen die dezelfde zaak precies eender, op de aarde of in de hemel, Es II:13.

de onmogelijkheid voor de ene mens om door de ogen van een ander te kijken, 1e Bk.v.God XVII:15.

ZINTUIG(EN), Seth.VIII:9.

de natuurlijke,kunnen geen geestelijke dingen begrijpen, Gods Woord I:7.

het veredelen van de stoffelijke, en het veredelen van de geestelijke, Osir.XII:6,8.

de basis van het geestelijke wezen ligt niet binnen de omvang van de stoffelijke, Apol.I:7.

ZODIAK, tekens van de, door de Heer gegeven, 5e Bk.v.d.5 Hn.II:16 en opm.10 achteraan.

Osiris schenkt, via zijn Heren, het tablet van de, aan de stervelingen, Osir.XII:1 t/m 4.

Zie Saphah,Semoin afb.67; en tekst:49.

ZON, iedere kant van de, als een pool voor de stoffelijke werelden er omheen, afb.45 in Kosm.  
afstand van de, tot de aarde, Kosm.VI:2,6 en 7.

Git'ow (Panisch), het centrale licht, Saphah,Semoin:37.

ZONEN en DOCHTERS, sommigen hebben een dikke tong en een arme spraak, niettemin zijn ze Mijn kinderen, Mijn, Ah'Shong IX:19.

ZON, KONING van de, in het verafgelegen land Jaffeth zal Ik de titel, brengen en hem verlenen aan Ya'seang, Frag.XXXVIII:7.

Han, 1e Bk.v.God II:15 t/m 17.

Hi Seiang werd tot heerser van Jaffeth aangesteld en hij ontving de titel van, 1e Bk.v.God VII:6.

zij stelden een koning aan over Oas en noemden hem, Frag.II:15.

ZONNEGOD, Arc v.Bon XXVII:19,20; Arc v.Bon XIV:10.

ZONNEKEIZER, Eskra XXXVII:12; Eskra XL:20.

ZONNEKONING en KONINKRIJK gesticht, 5e Bk.v.d.5 Hn.VI:26.

Farao, de koning van Egipt, was de, Arc v.Bon XIV:10; Arc v.Bon XIV:19 en opm.9 achteraan; Arc v.Bon XVII:2.

ZONNEMAAT, de cirkel, de hoogste maat of, Arc v.Bon XIV:10.

ZONNEN, CENTRALE, Lika II:2.

ZONNEPLAATSEN, Arc v.Bon XIV:12.

ZONNEPLANEET, Kosm.VI:6,7.

ZONNEVADER, Eskra XXXIV:6.

ZONNEVLEKKEN, Kosm.I:42; Kosm.V:14; Kosm.VI:6.

ZONNEVORTEX, de, bracht Ik aan het draaien en Ik gaf hem de kracht om de andere vortexen met zich mee te dragen, Jehovih III.  
spiraliteit van de, Kosm.VI:3.

ZONNEWETTEN, omvatten heel Egypte, Arc v.Bon XIV:9 t/m 11.

ZON, TEMPEL van de, Oorl.XLVI:13.

ZOON, ENIGGEBOREN, l'hua'Mazda Zijn, (Ormazd), geboren uit de Maagd Mi (de zichtbare substantie), Gods Woord XIV:4.

Oibe betitelde zich als Thor, de, van Jehovih, Frag.XXXV:4.

Ahura'Mazda, de Schepper! De, van de Onkenbare, Goddel.XV:17.

Baäl, de, van Osiris, in wiens hoede hij de aarde en alle stervelingen erop had gegeven, Oorl.XLIV:3.

niet tevreden met de Grote Ene te vereren, hebben zij een vertegenwoordiger en zeggen: Hij is de, Saphah,Semoin:77.

Yima, een Verlosser, die beweerde dat hij de, was, Saphah,Veda's:6.

ZORGEN voor onszelf, wij, laat anderen dat ook doen en alles zal in orde zijn, Frag.VI:13;  
Oord.XXVIII:1.

ZUIVERING, de tussenliggende wereld of plaats van, Disc.III:8.

ZWAKHEID, wat is mijn, dat ik dit niet kan overwinnen? Stem:3.

ZWANGERSCHAP, u zult niet slapen met uw vrouw tijdens de, Gods Woord XI:29;  
1e Bk.v.God XXVII:18,19.

de periode van het moederschap heilig te houden, Arc v.Bon IX:32; Insp.VIII:27; Jeh.Kon.III:20,21.

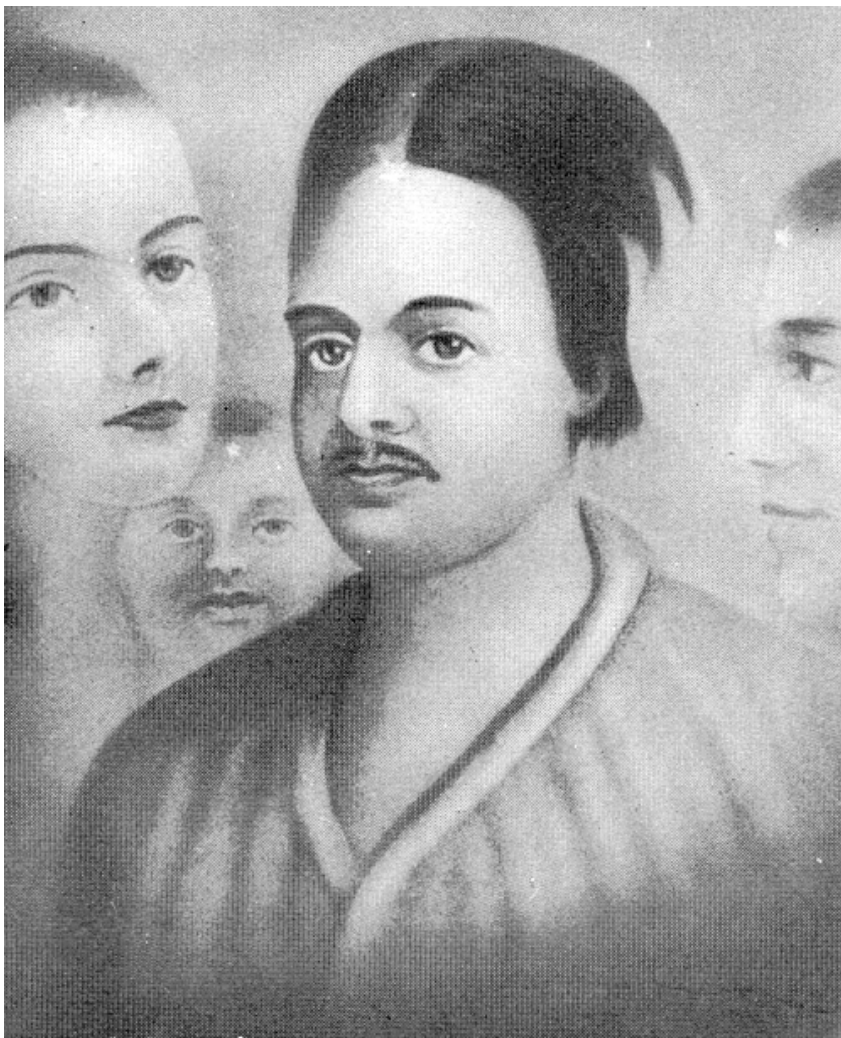



**Zarathustra, lived over nine thousand years ago. Plato, Pliny and Aristotle wrote of him, stating unanimously, that he lived at least six thousand years before their time.**







**Po, lived about five thousand nine hundred years ago.  
It was he who undermined the Han Kingdom.**

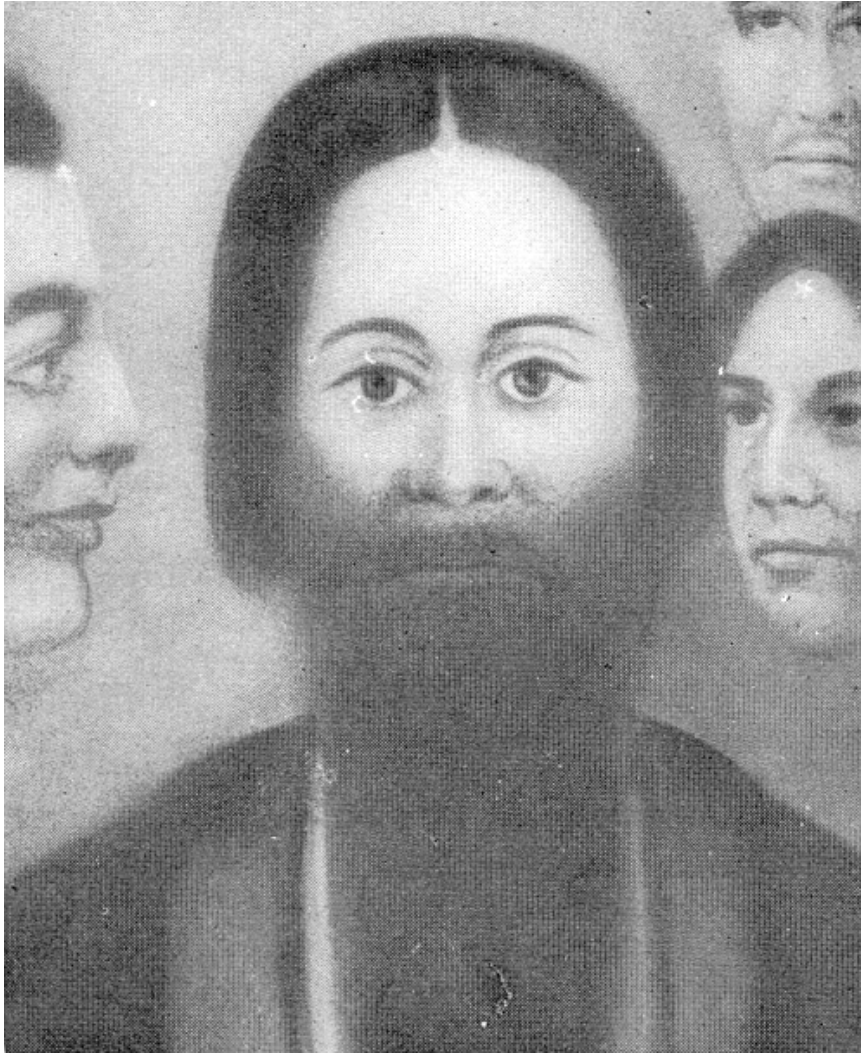





**Abram, afterward called Abraham, lived approximately six thousand years ago. His heart was as gentle as a woman's, yet he was fierce to look upon.**

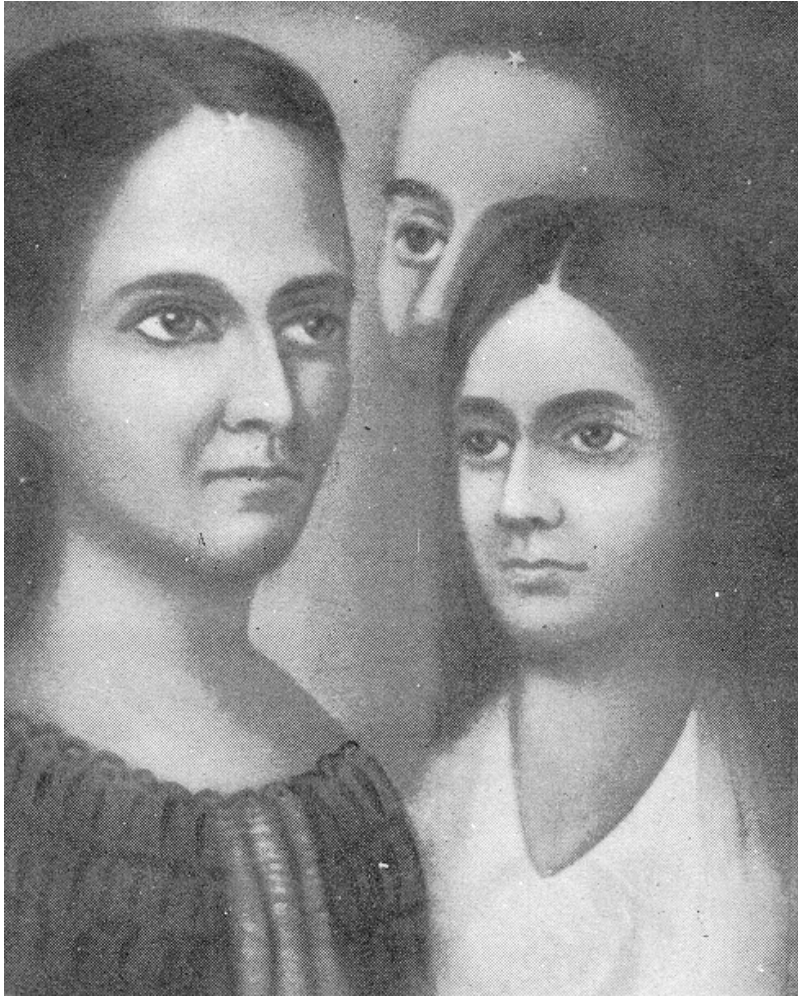



**Brahma and Yu-tiv**

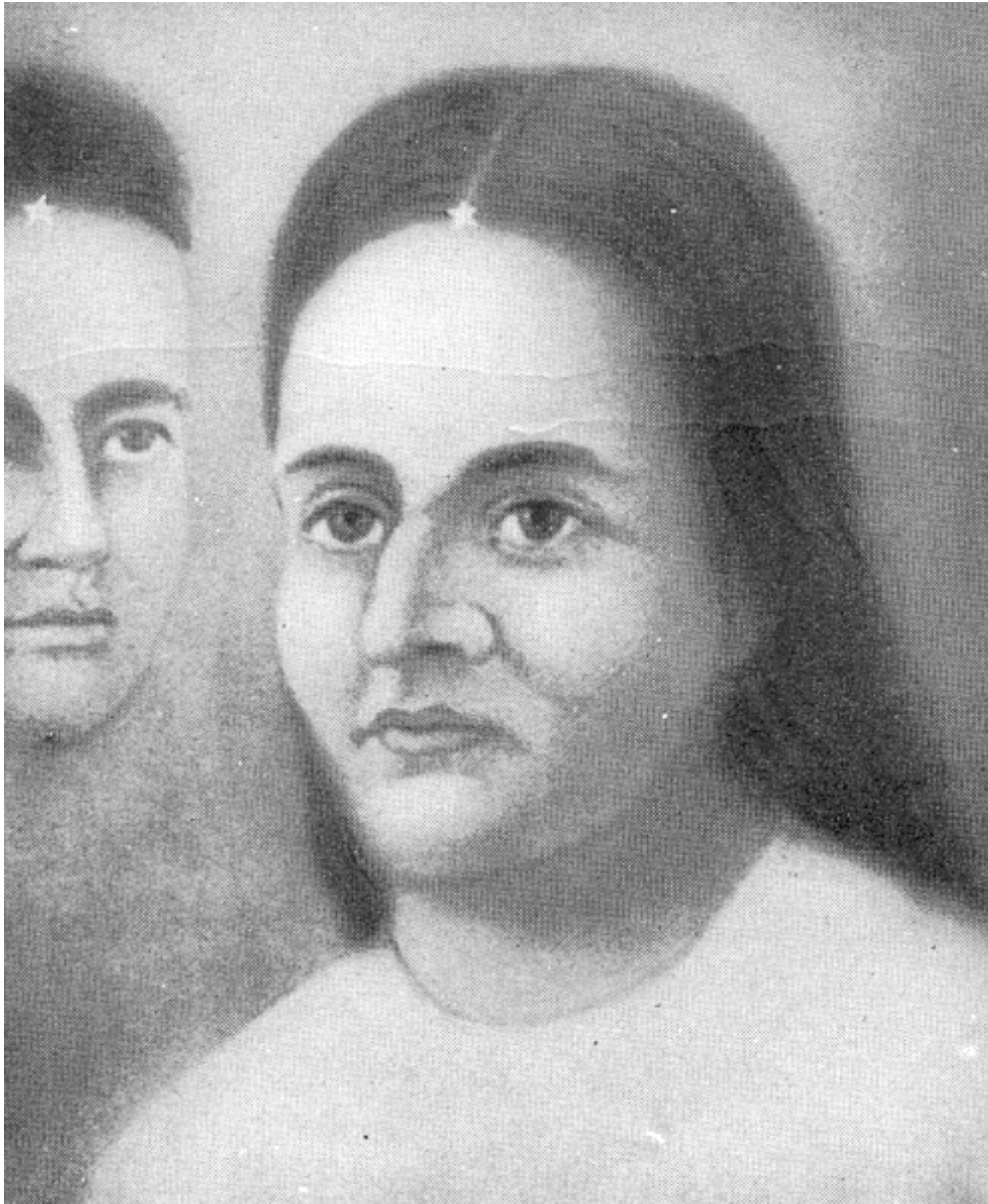



**Ea-wah-tah, sometimes called Hiawatha, lived about six thousand years ago; a man of great stature, most beloved in the hearts of the Americans even unto this day in the sacred dance in monotonous voice amongst the Native Americans.**



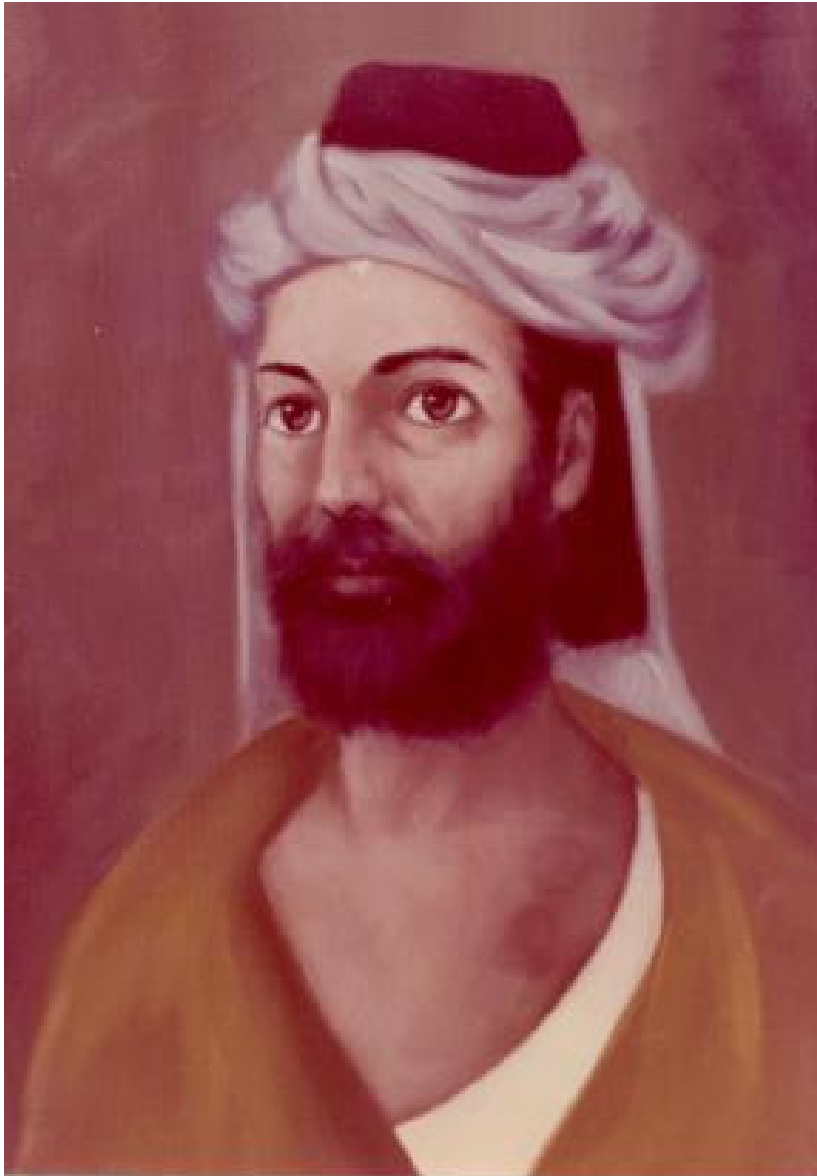

**Capilya, lived three thousand five hundred years ago, similar to Moses in all respects, yet he had the greatest knowledge of governmental rule.**



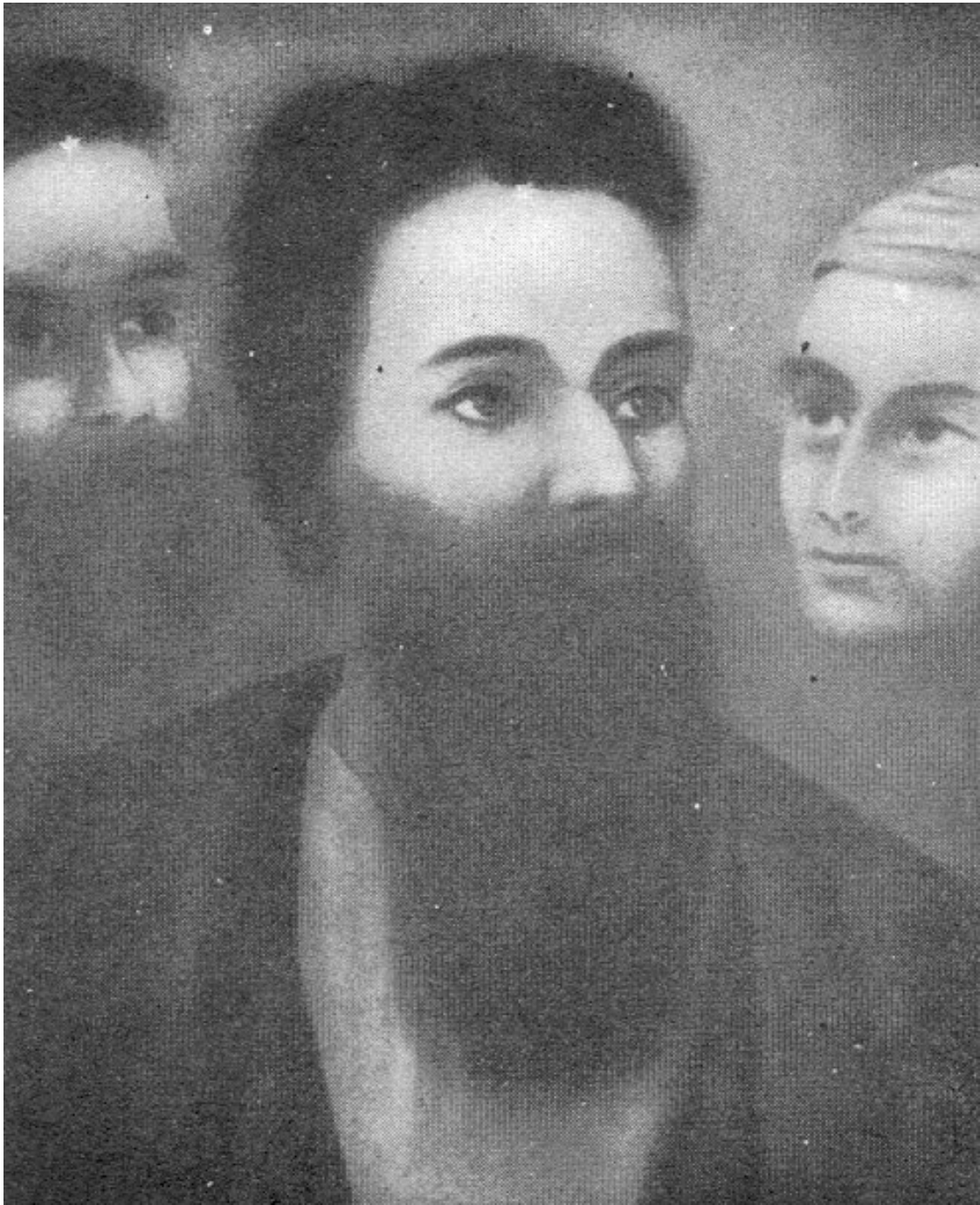





**Moses, lived three thousand five hundred years ago, one of the greatest characters of history. He was great and wise as to corporeality, yet abiding in the essence of the Most High.**

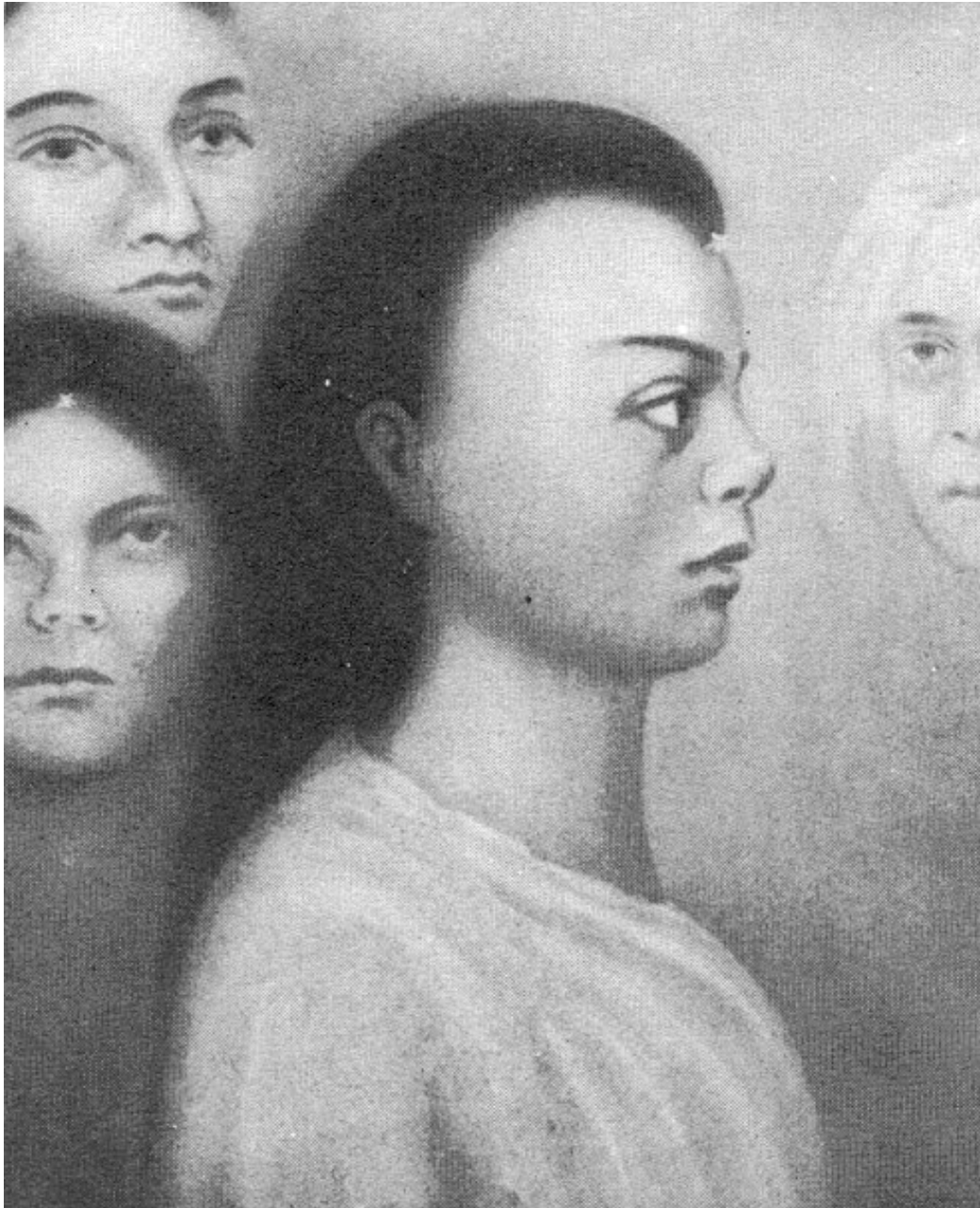



**Chine, of China, lived three thousand five hundred years ago. There is no person in all the nations of the world, past or present, that had attained to such unbelievable miracles.**

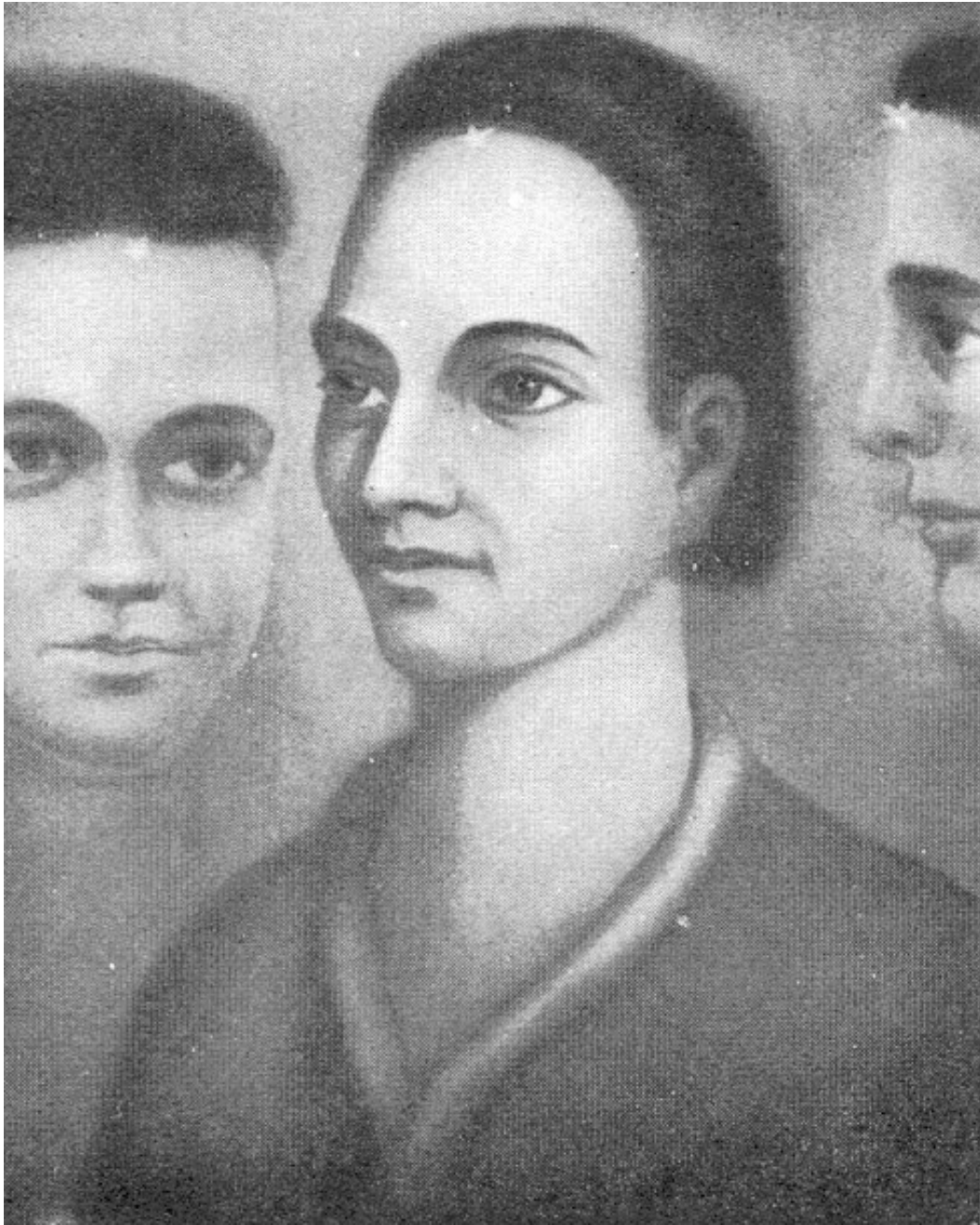



**Sakaya, sometimes erroneously called Buddha, lived two thousand six hundred years ago; established system and order regarding convents, nunneries and monasteries.**

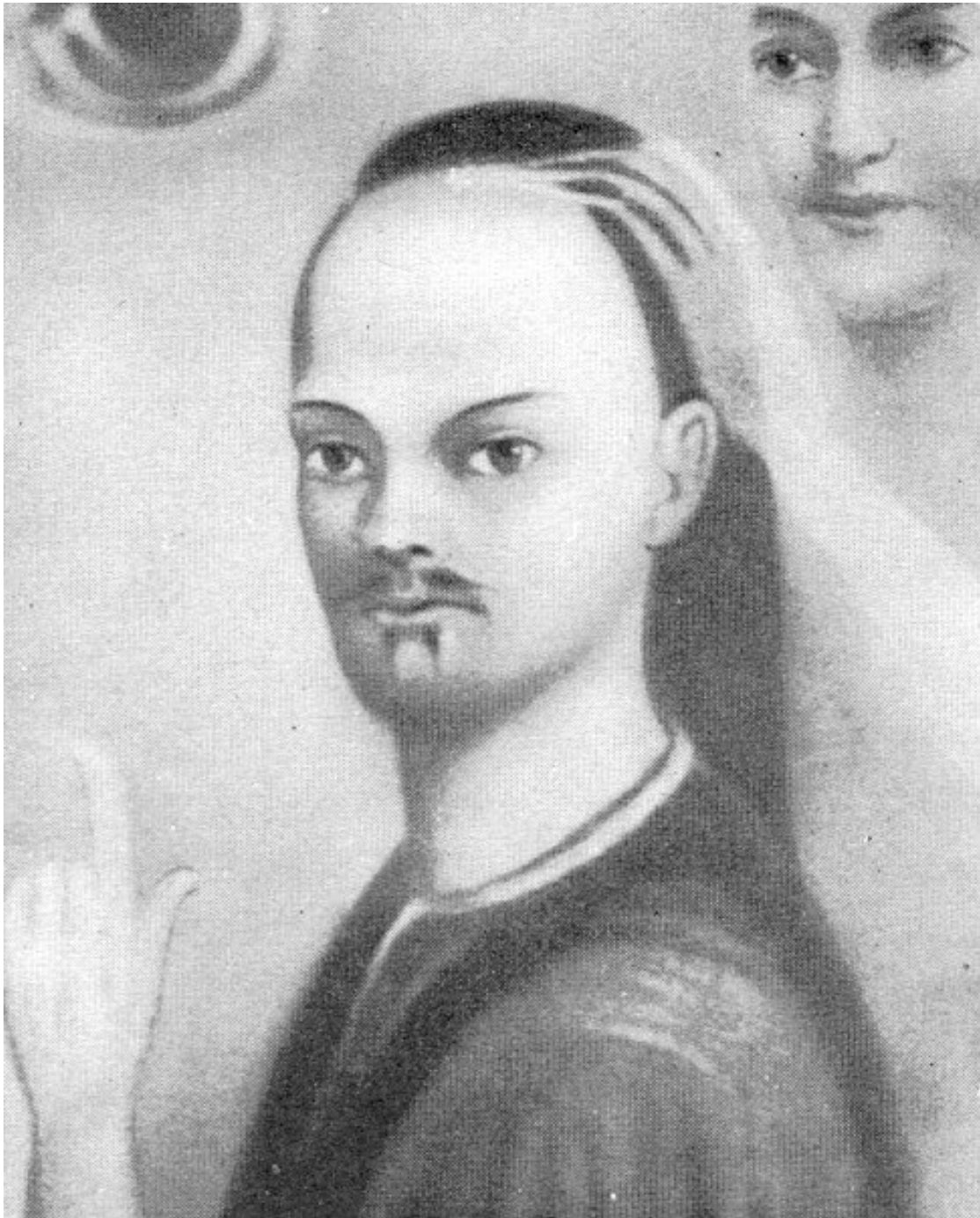



**Ka-Yu, erroneously called Confucius, lived two thousand six hundred years ago. He was the greatest scholar ever recorded. He condensed eighteen thousand books into twenty volumes.**

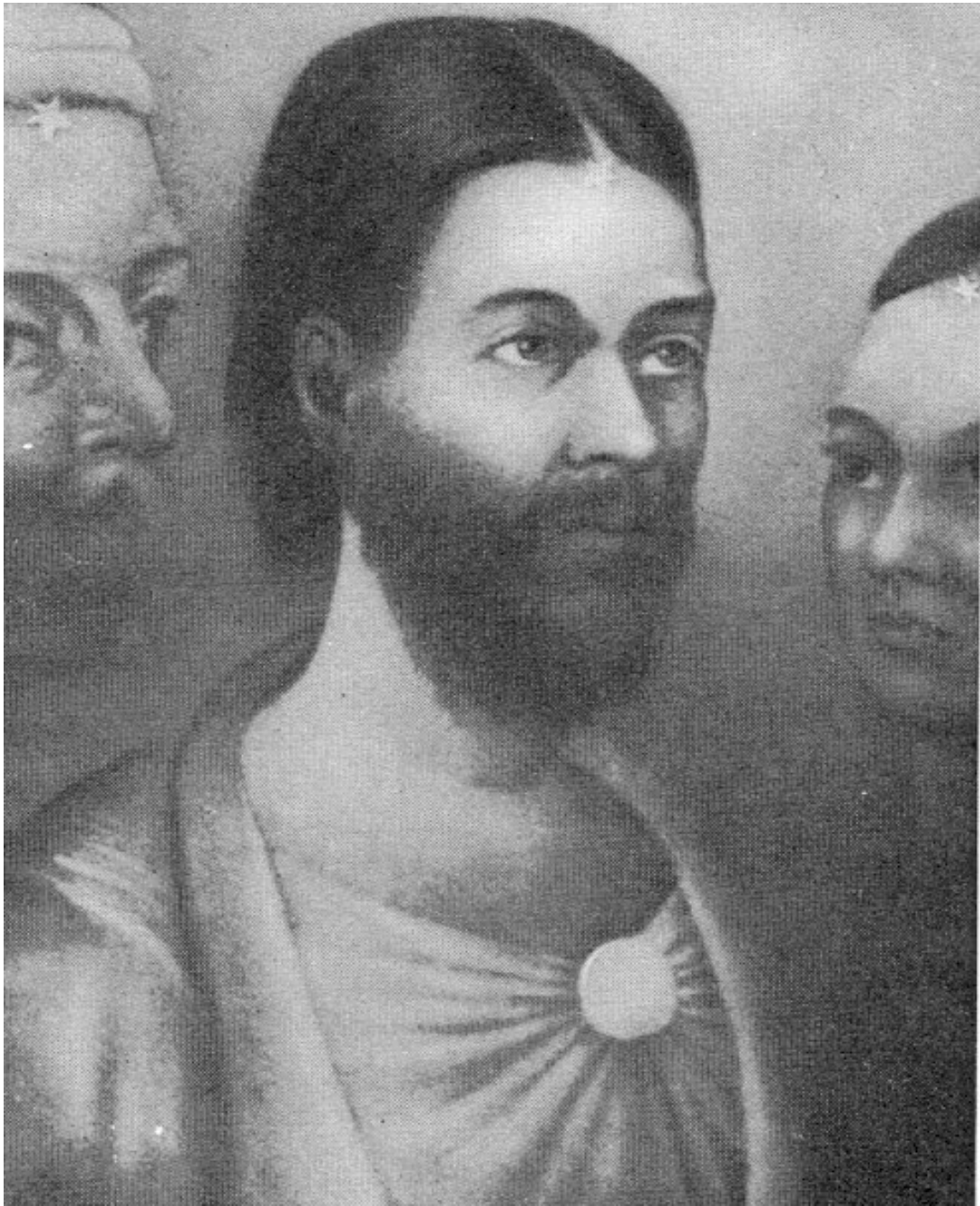





Joshu, Jesus, the most controversial character of today. In fact, he did not die on the cross; according to Jewish custom of the day he had to be stoned to death. He reinstated the Mosiac Law saying: "I did not come to destroy the law but to restore it." The Most High is the law, governing the universe in word and power, As written, "I AM the law."

In using the words "the religion of Jesus," we simply mean the religion of Israel. We believe that Jesus of Nazareth was a Jew in every sense of the world. He did not establish a new religion, or preach a new doctrine in any shape or form. The preacher "from the mount, the prophet of the beatitudes, does not repeat with persuasive lips what the law-givers of his race proclaimed in mighty tones of command." (See T.W. Doane, Chap. XI.)





**Thothma, (Hojax) lived approximately five thousand years ago. He could hear and converse with the Gods and was the builder of the Great Pyramid in Egypt.**

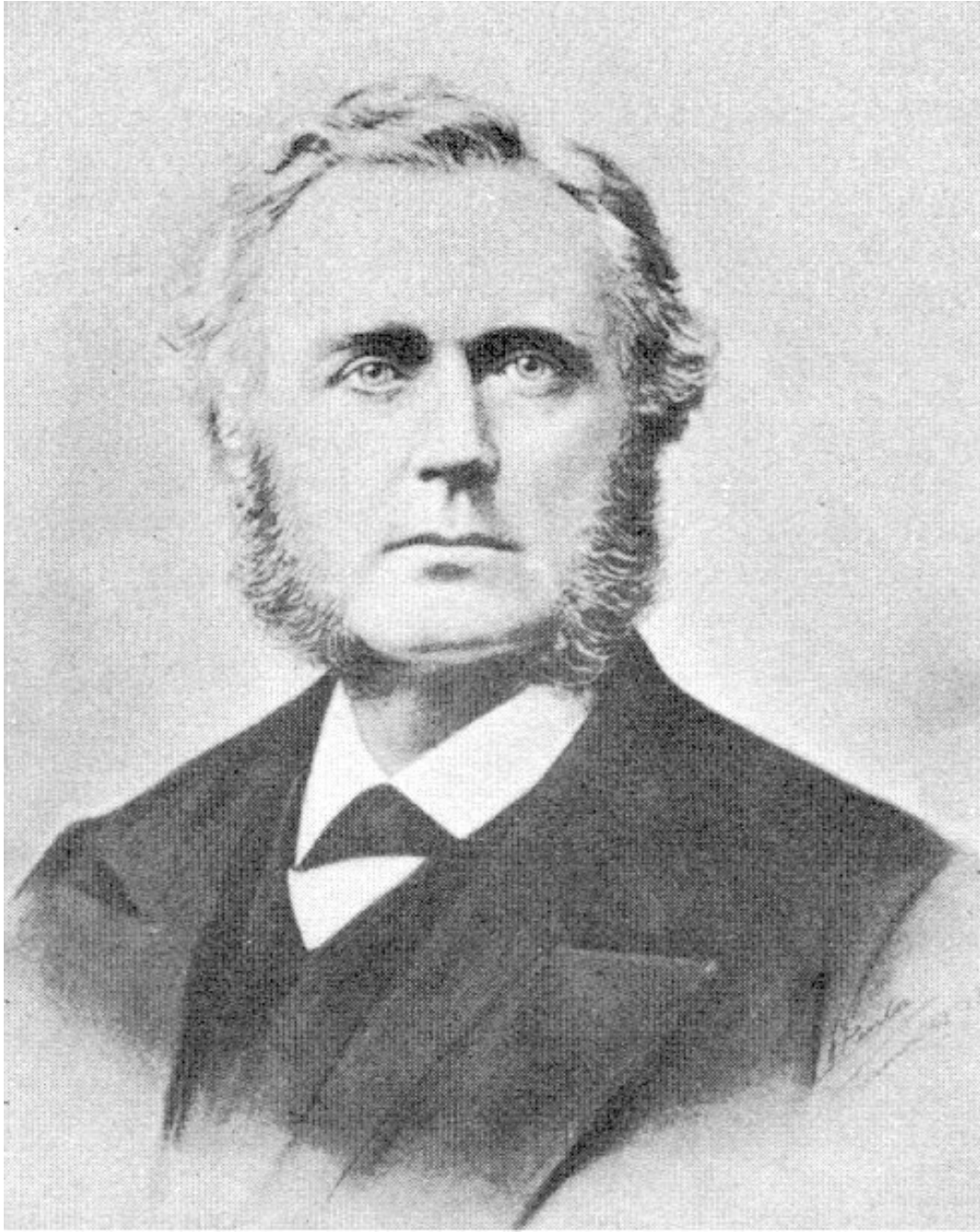

1841

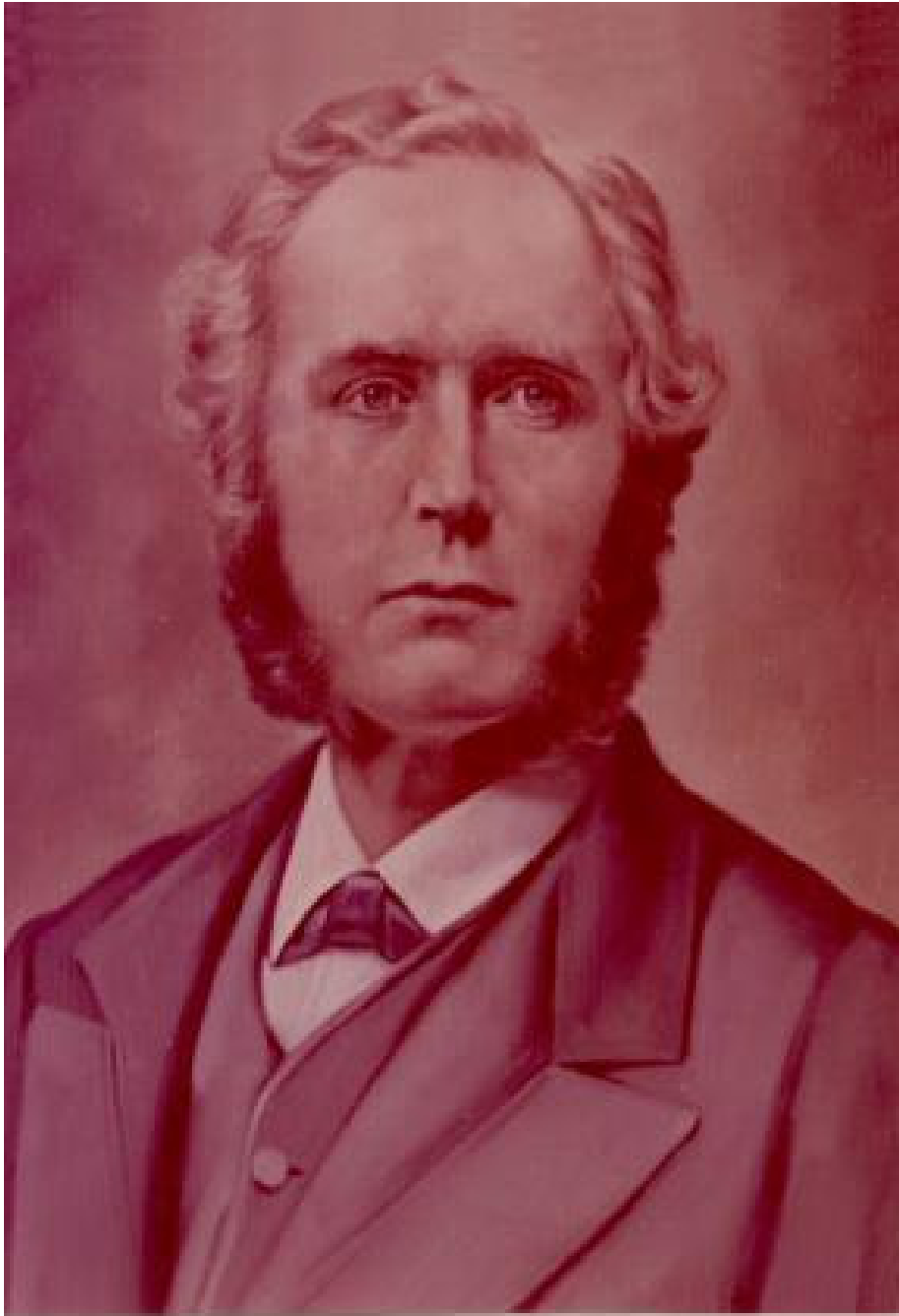

**John Ballou Newbrough, a great American Medium, a doctor of medicine and dentistry. He was a true seeker of that which exists beyond our physical three-dimensional Universe.**



Took-Shein, High chief of the flat heads of the region of South Central America of the U.S.A.



Che-Guh, wife and queen of Took-Shein



**The Face of the Earth Prior to the Flood of 25,000 years ago.**





The Geographical Features of the Earth long after the Flood about 19,000 years ago.

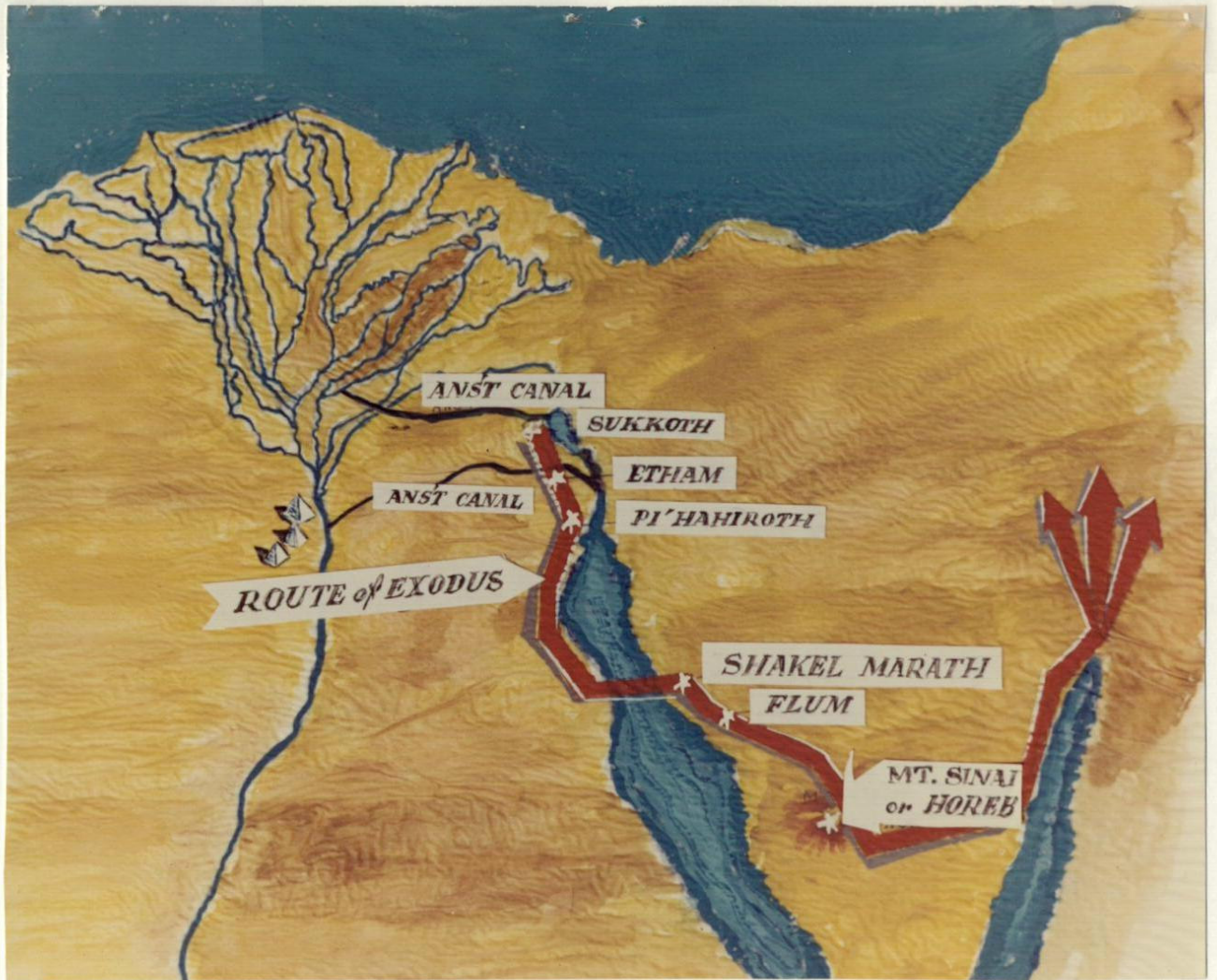

## The Exodus



**Before the Mystic Temple of Osiris there rests the Keeper of  
The Gate, A Silent Sentry, watching over The Great Pyramid.**

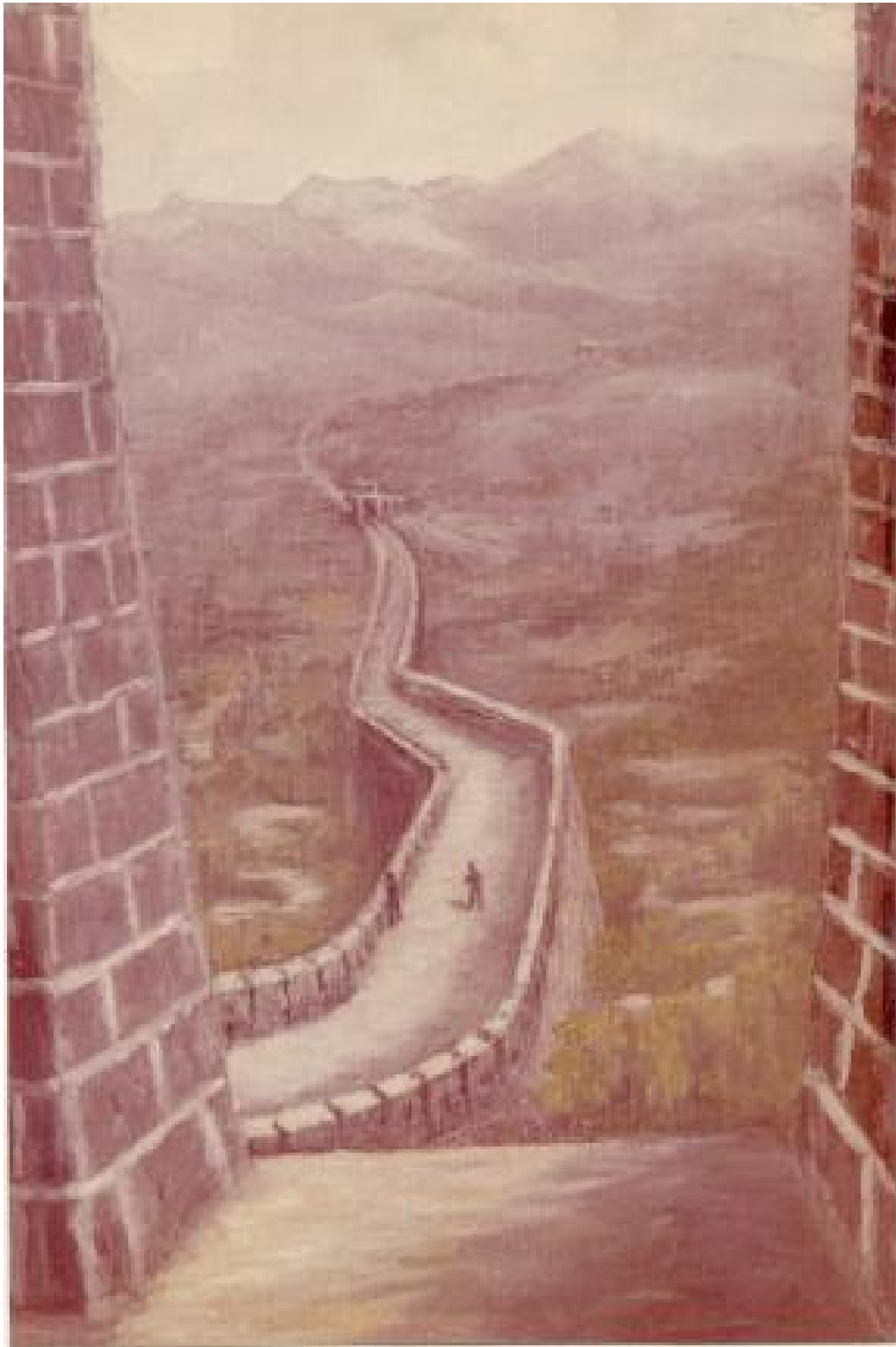

**The Great Wall of China**

